

Stereo Turntable System

Operating Instructions _____ **EN**

Mode d'emploi _____ **F**

Manual de Instrucciones _____ **E**

Ch _____ **C**

PS-LX300H

WARNING

To prevent fire or shock hazard, do not expose the unit to rain or moisture.

For the customers in the U.S.A.

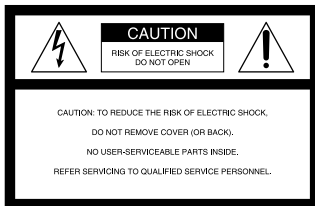

This symbol is intended to alert the user to the presence of uninsulated “dangerous voltage” within the product’s enclosure that may be of sufficient magnitude to constitute a risk of electric shock to persons.



This symbol is intended to alert the user to the presence of important operating and maintenance (servicing) instructions in the literature accompanying the appliance.

Owner’s Record

The model number and serial numbers are located at the rear. Record these numbers in the spaces provided below. Refer to these numbers whenever you call upon your Sony dealer regarding this product.

Model No. PS-LX300H

Serial No. _____

Precautions

On safety

- Before operating the unit, check that the operating voltage of your unit is identical with that of your local power supply.
- Should any solid object or liquid fall into the cabinet, unplug the unit and have it checked by qualified personnel before operating it any further.
- Unplug the unit from the wall outlet if it is not to be used for an extended period of time. To disconnect the cord, pull it out by the plug. Never pull the cord itself.
- The unit is not disconnected from the AC power source (mains) as long as it is connected to the wall outlet, even if the unit itself has been turned off.
- The nameplate indicating operating voltage, power consumption, etc. is located on the rear exterior.

On placement

- Place the unit on a level surface.
- Avoid placing the unit near electrical appliances (such as a television, hair dryer, or fluorescent lamp) which may cause hum or noise.
- Place the unit where it will not be subject to any vibration, such as from speakers, slamming of doors, etc.
- Keep the unit away from direct sunlight, extremes of temperature, and excessive dust and moisture.

On repacking

Keep the carton and packing materials. They provide an ideal container to transport the unit.

If you have any question or problem concerning your unit that is not covered in this manual, please consult your nearest Sony dealer.

Welcome!

Thank you for purchasing the Sony Stereo Turntable System. Before operating the unit, please read this manual thoroughly and retain it for future reference.

Convention

The following icon is used in this manual:



Indicates hints and tips for making the task easier.

TABLE OF CONTENTS

Getting Started

- Unpacking 3
 - Assembling the Turntable 4
 - Hooking up the Turntable 4
 - Adjusting the Turntable 5
-

Operations

- Playing a Record 6
-

Additional Information

- Maintenance 7
- Troubleshooting 8
- Specifications 8
- Parts and Controls 9

EN

Unpacking

Check that you received the following items with your turntable:

- Platter (with drive belt) (1)
- Rubber mat (1)
- Dust cover (with hinges) (1)
- Counter weight (1)
- Cartridge and headshell (1)
- 45 r/min adaptor (1)
- Plug adaptor (except for U.S.A. and Europe models) (1)

Assembling the Turntable

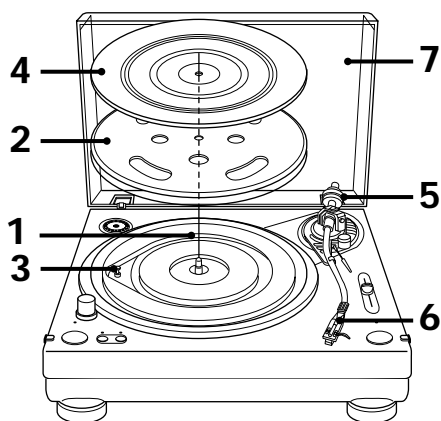

- 1 If your turntable is equipped with a voltage selector, be sure to set the selector to your line voltage.
- 2 Carefully, place the platter on the spindle.
- 3 Using the ribbon, loop the drive belt around the motor pulley. After looping the belt, do not forget to remove the ribbon.

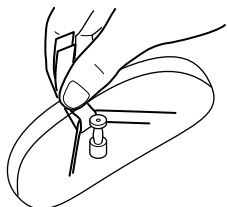

- 4 Place the rubber mat on the platter.
- 5 Slide the counter weight onto the shaft at the rear of the tone arm and turn 3 or 4 times in the direction of the arrow.

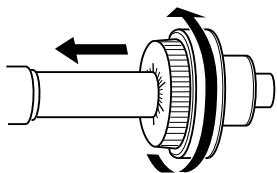

- 6 Insert the headshell into the front of the tone arm. Turn the locking collar in the direction of the arrow until the headshell is secure.

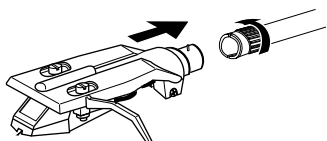

- 7 Insert the hinges on the dust cover into the hinge pockets on the rear of the cabinet.

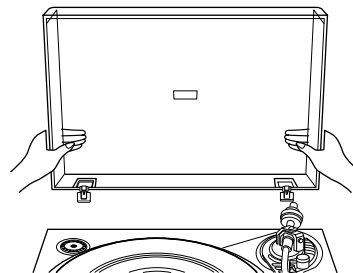

Hooking up the Turntable

The phono cables and earth lead come attached to the rear of the cabinet.

- 1 Connect the cable with the red plug to the right PHONO R input jack on the amplifier and connect the cable with the white plug to the left PHONO L input jack.

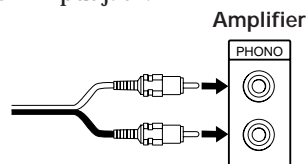

- 2 Connect the earth lead to the earth terminal on the amplifier.

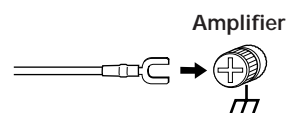

Note

Be sure to connect the earth lead. Failure to do so will result in a humming noise from the turntable.

Mains lead hookups

Connect the mains lead to an AC wall outlet after completing all of the previous connections. If the power cord plug does not match with your AC wall outlet, use the supplied plug adaptor.

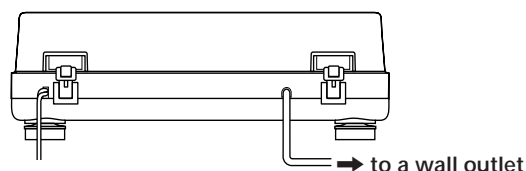

Adjusting the turntable

Before attempting to play any records, be sure to complete the following steps to insure proper tone arm balance, tracking force and anti-skating adjustment. Failure to complete these adjustments will result in inferior sound quality and may cause permanent damage to the stylus and record.

- 1 Make sure the turntable is level.
The insulator feet allow you to make slight adjustments to the height of the turntable.

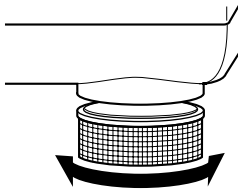

- 2 Set the ANTI-SKATING dial to "0".

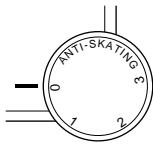

- 3 Remove the protective cover from the cartridge, move the tone arm to the space between the arm stand and the platter. Take care not to damage the stylus.
- 4 While using the finger lift to support the headshell, set the cueing lever to the down position. Take care not to damage the stylus.

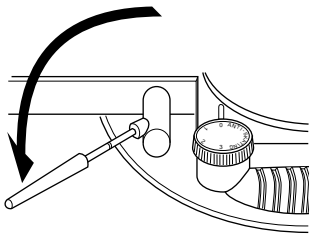

- 5 Balance the tone arm by turning the counter weight either clockwise or counterclockwise.

When the tone arm is properly balanced

It will float parallel to the platter when released.
It should not tilt toward either the headshell or counter weight.

- 6 Set the cueing lever to up position and return the tone arm to the arm stand.

- 7 Since the tracking force is zero when the tone arm is properly balanced, set the tracking force scale ring so that "0" lines up with the index line.

Hold the counter weight with your other hand so that it will not turn together with the scale ring.

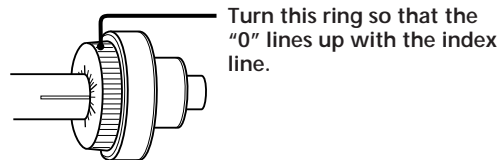

- 8 When using the supplied cartridge, turn the counter weight so that 2.5 reading lines up with the index line. The supplied cartridge requires 2.5 grams of tracking force.

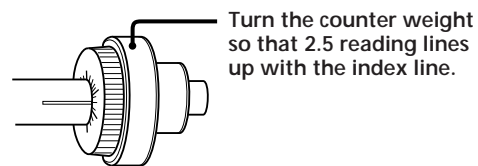

When optionally available cartridge is used

Turn the counter weight counterclockwise to align the tracking force scale ring to the correct tracking force. The tracking force scale ring is marked in 0.1 g steps and one full turn of the counter weight yields a tracking force of 3 g.

- 9 Set the ANTI-SKATING dial to the same setting as the tracking force scale ring. The numbers on the ANTI-SKATING dial correspond to 1 g of tracking force.

Playing a Record

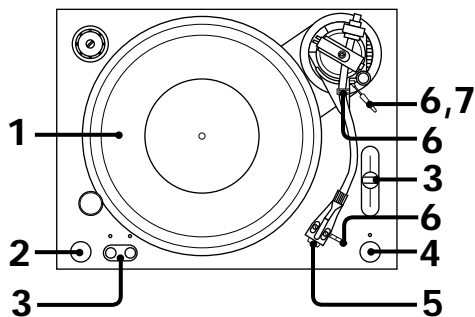

- 1 Place a record on the platter.

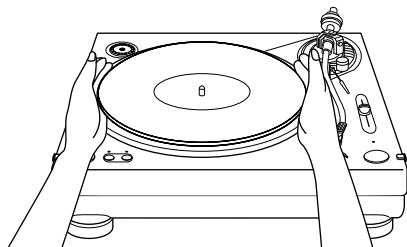

Note

Place only one record on the platter at a time. If two or more records are stacked on the platter, the stylus will not make proper contact with the grooves and the quality of reproduction will be impaired.

- 2 Press POWER to turn on the record turntable. The strobo lamp lights up.
- 3 Set the PITCH CONTROL to the center position and press 33 or 45 to select the platter speed. The indicator for the selected speed lights up.
- 4 Press START/STOP. The platter starts rotating. If you select 33 r/min when the turntable is connected to a 50 Hz power source, the innermost row of the strobo dots should appear to stand still.

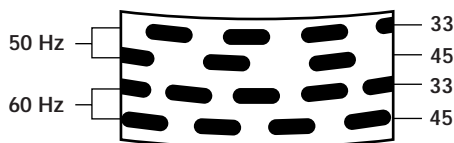

- 5 Remove the protective cover from the cartridge.
- 6 Set the cueing lever to the up position. Move the tone arm to the desired position over the record.
- 7 Set the cueing lever to the down position. The tone arm descends slowly to the record and playback begins.

- 8 Adjust the volume on your amplifier.

To stop playing

- 1 Set the cueing lever to up position to lift up the tone arm, return the tone arm to the arm stand. Attach the protective cover onto the cartridge to prevent damage to the stylus.
- 2 Press the START/STOP button. The platter stops rotating.
- 3 Press POWER to turn the turntable off.

To pause playback

Lift the cueing lever to raise stylus off the record during playback.

To listen to a different part of the record

- 1 Lift the cueing lever to raise stylus during playback.
- 2 Move the tone arm to the position you desire.
- 3 Lower the cueing lever.

To play a 17-cm record

Place the supplied 45 r/min adaptor on the spindle. When you have finished using the adaptor, put it back in the adaptor tray.

Adjusting the pitch

You can make fine adjustments to the platter speed by using the PITCH CONTROL.

Slide toward "FAST" to increase the platter speed. The strobo dots for the original speed flow backward.
Slide toward "SLOW" to decrease the platter speed. The strobo dots for the original speed flow forward.

- 💡 If the strobo dots do not stand still when the PITCH CONTROL is set to the center position Use the platter speed controls (33 or 45) on the bottom of the turntable to adjust the platter speed so that the respective strobo dots appear to stand still. Turn toward + to increase the platter speed. Turn toward - to decrease the platter speed.



Maintenance

Stylus and Record Care

In order to prevent premature stylus and record wear, the stylus and record should be cleaned before playback.

To clean the stylus, brush it from back to front using a good quality stylus cleaning brush. Do not clean the stylus with your finger tip. When using a fluid stylus cleaner, make sure not to moisten the stylus too much.

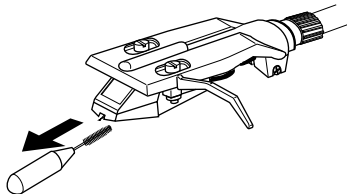

To clean your records, wipe thoroughly using a good quality record cleaner.

Cleaning the Shell Terminals

If you notice a drop in sound quality, excessive noise, or hum, this may be a result of incomplete contact due to dust or dirt on the shell terminals. Remove the shell from the tone arm and wipe the terminals lightly with a soft cloth, and reattach the shell to the tone arm.

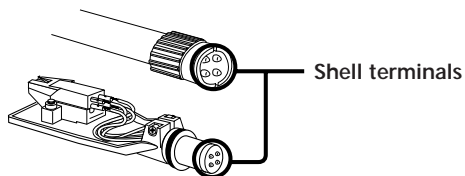

Cleaning the Cabinet and Dust Cover

Clean the cabinet and dust cover periodically using a soft dry cloth. If stains are difficult to remove, use a cloth moistened with a mild detergent solution. Do not use solvents such as alcohol, benzine or thinner, since they will damage the finish.

Replacing the Stylus

The life expectancy of the stylus tip is about 500 hours. To preserve maximum sound quality and avoid damage to your records, we recommend replacing the stylus within this time limit.

Additional replacement styli (CN-251) are available from your Sony dealer.

To replace the stylus

- 1 Turn off the turntable and amplifier.
- 2 Turn the locking collar and remove the cartridge from the tone arm.
- 3 Grasp the stylus holder and pull it away from the body of the cartridge.
- 4 Insert the new stylus by pushing it into the cartridge receptacle.

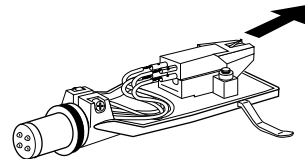

Replacing the Cartridge

If you find it necessary to replace the cartridge detach the headshell from the tone arm and follow the directions below.

- 1 Remove the screws holding the cartridge to the headshell.
- 2 Detach the four lead wires from the cartridge by pulling on the lead terminals with a small pair of pliers (etc.).
The cartridge should now be completely detached from the headshell.

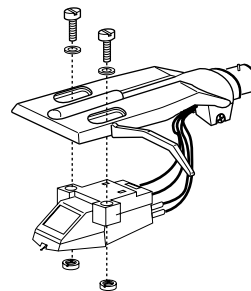

- 3 Check the location and polarity of each of the terminal pins on the new cartridge and connect the lead wires accordingly.
The terminal polarity of the lead wires on the accessory headshell are shown below.

Red:	Right channel
White:	Left channel
Green:	Right channel earth
Blue:	Left channel earth

Be careful not to mix the polarities.

Troubleshooting

Before going through the check list below, first make sure that:

- The power cord is securely connected.
- The speaker cords are securely connected.

Should any problem persist after you have made these checks, consult your nearest Sony dealer.

The tone arm skips, skates or does not advance.

- ➔ The turntable is not level. Place the turntable on a level surface.
- ➔ Incorrect tracking force. Follow the instructions on page 5 and set the tracking force to the appropriate value for the cartridge being used. (The supplied cartridge requires 2.5 grams of tracking force.)
- ➔ Incorrect anti-skating adjustment. Make sure the ANTI-SKATING dial is set to the same value shown on the tracking force ring (see page 5).
- ➔ The record is dirty or scratched.
Clean the record with a commercially available record cleaning kit, or replace the record.

Poor sound quality, excessive noise, intermittent sound, etc...

- ➔ Check the tone arm locking collar to make sure the headshell is securely attached to the tone arm (see page 4).
- ➔ Make sure the earth lead is connected to the earth terminal on the amplifier (see page 4).
- ➔ Incorrect tracking force. Follow the instructions on page 5 and set the tracking force to the appropriate value for the cartridge being used. (The supplied cartridge requires 2.5 grams of tracking force.)
- ➔ The stylus is dirty or worn. Remove dust on the stylus using a stylus cleaning brush, or replace the worn stylus (see page 7).
- ➔ Dust or dirt has collected on the record. Clean the record using a good quality record cleaner.
- ➔ Check that the cartridge lead wires inside the headshell are firmly attached.

Rumble or low-frequency howl*.

- ➔ The turntable is placed too close to speakers. Move speakers away from the turntable.

Tempo is incorrect.

- ➔ Incorrect r/min. Set the r/min setting to match the one indicated on the record. (Select "33" for 33 1/3 r/min records or "45" for 45 r/min records.)
- ➔ The PITCH CONTROL is not set to the center position.
- ➔ Incorrect platter speed. Adjust the fine controls on the bottom of the turntable while watching the strobo dots to obtain correct platter speed (see page 6).

The drive belt is deteriorated.

- ➔ Replace the drive belt. For details, please make a contact with Sony dealer.

Platter does not rotate.

- ➔ Make sure the power cord is inserted all the way into an AC wall outlet.
- ➔ The drive belt is not completely hooked onto the motor pulley. Make sure the belt is hooked completely around the motor pulley (see page 4).

The drive belt is broken.

- ➔ Replace the drive belt. For details, please make a contact with Sony dealer.

Sound is too low or distorted.

- ➔ The turntable is not connected to the PHONO inputs on the amplifier (see page 4).

* This phenomenon, called "acoustic feedback", occurs when vibrations from the speakers are transmitted through the air or via solid objects (such as shelves, a cabinet, or the floor) to the turntable where they are picked up by the stylus, amplified and reproduced through the speakers.

Specifications

Motor and Platter

Drive system	Belt-drive
Motor	DC motor
Platter	331 mm dia. die-cast aluminum alloy
Speeds	33 1/3 and 45 r/min, 2 speed
Wow and flutter	Less than 0.1% (WRMS)
Signal to noise ratio	More than 55 dB (DIN-B) with supplied cartridge

Tone Arm

Type	Universal "S" shaped tubular arm
Effective arm length	230 mm
Overhang	15 mm
Usable cartridge weight	3 g (min.) to 8 g (max.)

General

Power requirements	U.S.A. model: 120V AC, 60 Hz Europe model: 220 - 240 V AC, 50/60 Hz Other countries: 110 - 120/220 - 240 V AC, 50/60 Hz
--------------------	---

Power consumption

6 W

Dimensions

Approx. 450 x 160 x 360 mm (w/h/d)
(17 3/4 x 6 3/8 x 14 1/4 inches)

Mass

7kg (15 lb 7 oz)

Supplied Accessories

- 45 r/min adaptor (1)
- Platter (with drive belt) (1)
- Rubber mat (1)
- Cartridge and headshell (1)
- Counter weight (1)
- Dust cover (1)
- Plug adaptor (except for U.S.A. and Europe models) (1)

Design and specifications are subject to change without notice.

Parts and Controls

- | | | | |
|-----------|-------------------------------------|-----------|-------------------|
| 1 | 45 r/min adaptor | 11 | Dust cover |
| 2 | Spindle | 12 | Hinge |
| 3 | Strobo lamp | 13 | Counter weight |
| 4 | POWER button | 14 | ANTI-SKATING dial |
| 5 | Speed select buttons and indicators | 15 | Arm stand |
| 6 | Rubber mat | 16 | Cueing lever |
| 7 | Platter | 17 | Tone arm |
| 8 | Cartridge and headshell | 18 | PITCH CONTROL |
| 9 | START/STOP button | 19 | Locking collar |
| 10 | Insulator | 20 | Finger lift |

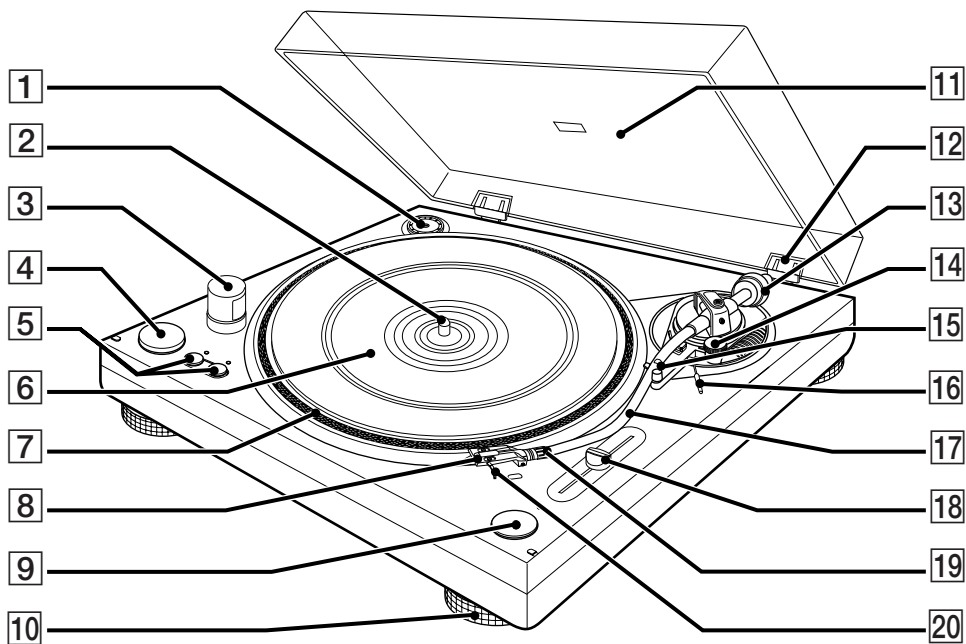

AVERTISSEMENT

Afin d'éviter tout risque d'incendie ou d'électrocution, ne pas exposer cet appareil à la pluie ou à l'humidité.

Précautions

Sécurité

- Avant d'utiliser la platine, vérifiez que sa tension de fonctionnement est identique à celle du courant secteur local.
- Si un solide ou un liquide tombait dans le coffret, débranchez la platine et faites-la vérifier par un technicien qualifié avant de la remettre en service.
- Débranchez la platine de la prise secteur si vous prévoyez de ne pas l'utiliser pendant un certain temps. Pour débrancher le cordon, tirez sur la fiche et non pas sur le cordon.
- La platine n'est pas déconnectée de la source d'alimentation secteur tant qu'elle reste branchée sur la prise secteur, même si elle a été mise hors tension.
- La plaque signalétique indiquant la tension de fonctionnement, la consommation ou autres paramètres, se trouve à l'arrière de la platine.

Installation

- Installez la platine sur une surface de niveau.
- Evitez d'installer la platine près d'un appareil électrique (télévision, sèche-cheveux ou lampe fluorescente) qui pourrait provoquer un bourdonnement ou des parasites.
- Ne pas placer la platine dans un endroit exposé à des vibrations, par exemple près d'enceintes ou d'une porte qui risque de claquer.
- Protégez la platine des rayons du soleil, des températures extrêmes et d'une poussière ou humidité excessive.

Remballage

Ne pas jeter le carton ni les matériaux d'emballage. Ils offrent une protection idéale pour le transport de la platine.

Pour toute question ou tout problème au sujet de cet appareil, non couverts dans ce manuel, veuillez consulter votre revendeur Sony le plus proche.

Bienvenue !

Merci d'avoir choisi cette platine tourne-disque Sony. Avant de la mettre en service, veuillez lire attentivement le mode d'emploi et le conserver pour toute référence future.

Convention

L'icône suivante est utilisée dans le mode d'emploi:



Elle indique des conseils et suggestions qui facilitent les opérations.

TABLE DES MATIÈRES

Préparatifs

- Déballage 3
 - Assemblage de la platine tourne-disque 4
 - Raccordement de la platine tourne-disque 4
 - Réglage de la platine tourne-disque 5
-

Fonctionnement

- Lecture d'un disque 6
-

Informations complémentaires

- Entretien 7
- Guide de dépannage 8
- Spécifications 8
- Nomenclature 9

Déballage

Vérifiez si tous les éléments suivants se trouvent dans l'emballage:

- Plateau (avec courroie) (1)
- Contre-plateau (1)
- Couvercle (avec charnières) (1)
- Contrepoids (1)
- Cartouche et tête de lecture (1)
- Adaptateur 45 tours (1)
- Adaptateur de fiche (sauf modèles pour les Etats-Unis et l'Europe) (1)

Assemblage de la platine tourne-disque

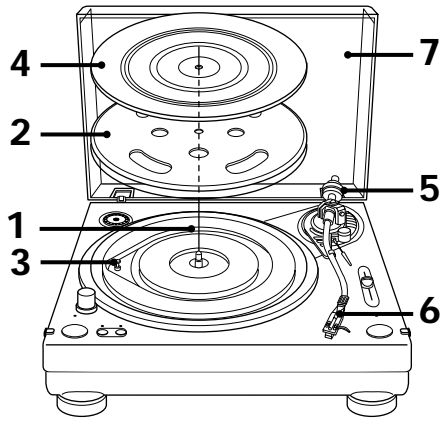

- 1 Si votre platine présente un sélecteur de tension, veillez à le régler sur la tension locale.
- 2 Posez avec précaution le plateau sur l'axe.
- 3 A l'aide du ruban, faites passer la courroie derrière la poulie de moteur. Quand la courroie est en place, n'oubliez pas de retirer le ruban.

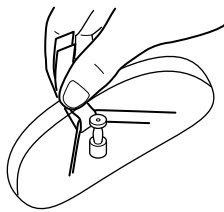

- 4 Posez le contre-plateau sur le plateau.
- 5 Poussez le contrepois jusqu'à l'extrémité arrière du bras de lecture et tournez 3 ou 4 fois dans le sens de la flèche.

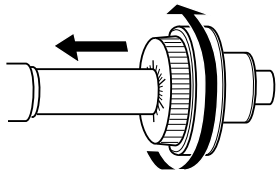

- 6 Insérez la tête à l'avant du bras de lecture. Tournez le collier dans le sens de la flèche jusqu'à ce que la tête soit bien fixée.

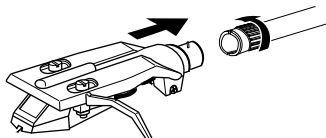

- 7 Insérez les charnières sur le couvercle dans les gonds à l'arrière de la platine.

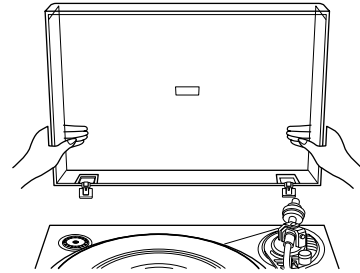

Raccordement de la platine tourne-disque

Les cordons à fiches cinch et le fil de masse sont fixés à l'arrière de la platine.

- 1 Raccordez le cordon avec la fiche rouge à la prise d'entrée PHONO R (droite) de votre amplificateur et le cordon avec la fiche blanche à la prise d'entrée PHONO L (gauche).

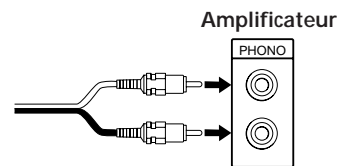

- 2 Raccordez le fil de masse à la borne de masse de l'amplificateur.

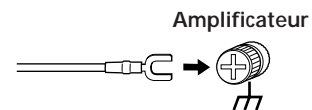

Remarque

N'oubliez pas de raccorder la platine à la masse, sinon un bourdonnement sera audible.

Raccordement au secteur

Raccordez le cordon secteur à une prise murale lorsque toutes les connexions sont terminées.

Si la prise du cordon secteur ne rentre pas dans la prise murale, utilisez l'adaptateur de fiche fourni.

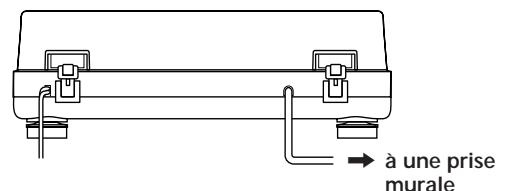

Réglage de la platine tourne-disque

Avant d'écouter une disque, veuillez effectuer toutes les opérations suivantes pour équilibrer le bras de lecture, régler la force d'appui et le système de compensation de poussée latérale (antiskating). Si vous n'effectuez pas tous ces réglages, vous n'obtiendrez pas la qualité de son que vous êtes en droit d'attendre, et le saphir ou vos disques risquent d'être endommagés.

- 1 Assurez-vous que la platine est de niveau. Avec les pieds isolants, vous pouvez ajuster avec précision la hauteur de la platine.

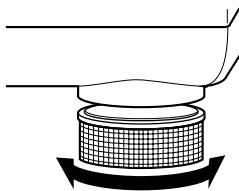

- 2 Réglez la molette ANTI-SKATING sur "0".

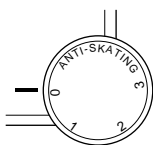

- 3 Enlevez le couvercle de protection de la cartouche, bougez le bras de lecture jusqu'à la position entre le repose-bras et le plateau. Faites attention de ne pas endommager le saphir.
- 4 Tout en tenant la tête de lecture par l'onglet, mettez le relèvement-bras en position basse. Veillez à ne pas endommager le saphir.

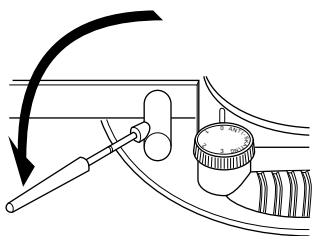

- 5 Équilibrez le bras en tournant le contrepois dans un sens ou dans l'autre.

Quand le bras de lecture est bien équilibré

Il doit rester parallèle au plateau quand vous le relâchez.

Il ne doit pencher ni vers l'arrière (côté contrepois) ni vers l'avant (côté tête).

- 6 Remettez le relèvement-bras en position haute et ramenez le bras de lecture sur le repose-bras.
- 7 Comme la force d'appui est nulle quand le bras est correctement équilibré, réglez la bague graduée de force d'appui de sorte que "0" soit aligné sur le repère (ligne).

Tenez le contrepois avec l'autre main pour qu'il ne tourne pas avec la bague graduée.

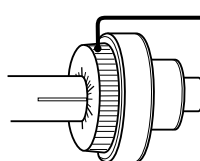

Tournez cette bague pour que "0" soit aligné sur le repère.

- 8 Si vous utilisez la cartouche fournie, tournez le contrepois de sorte que la valeur 2,5 soit alignée sur le repère. La force d'appui doit être de 2,5 grammes pour la cartouche fournie.

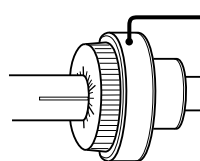

Tournez le contrepois pour que la valeur 2,5 soit alignée sur le repère.

Si vous utilisez une cartouche disponible en option
Tournez le contrepois dans le sens inverse des aiguilles d'une montre pour aligner la bague graduée sur la force d'appui correcte.

La bague de réglage de la force d'appui est graduée par intervalles de 0,1 g, et un tour complet du contrepois représente une force d'appui de 3 g.

- 9 Réglez la molette ANTI-SKATING sur la même valeur que la bague graduée. Les nombres sur la molette ANTI-SKATING correspondent à une force d'appui de 1 g.

Lecture d'un disque

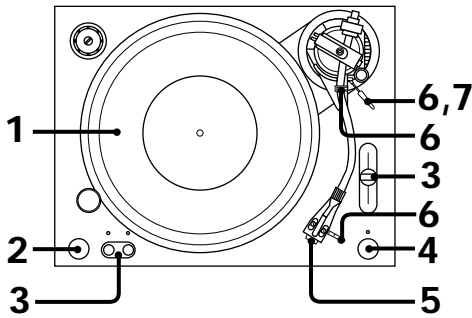

- 1 Posez un disque sur le plateau.

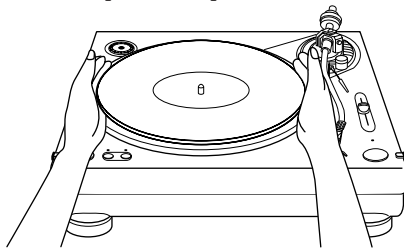

Remarque

Ne poser qu'un seul disque à la fois sur le plateau. Si vous posez plusieurs disques les uns sur les autres, le saphir ne touchera pas correctement les sillons et la reproduction du son ne sera pas parfaite.

- 2 Appuyez sur l'interrupteur POWER pour mettre la platine en service.
La lampe stroboscopique s'allume.
- 3 Réglez le curseur PITCH CONTROL sur la position centrale et appuyez sur 33 ou 45 pour sélectionner la vitesse du plateau.
Le témoin de la vitesse sélectionnée s'allume.
- 4 Appuyez sur START/STOP.
Le plateau se met à tourner.
Si vous sélectionnez 33 tours quand la platine est raccordée à une source d'alimentation de 50 Hz, la rangée intérieure des points du stroboscope doit sembler s'arrêter.

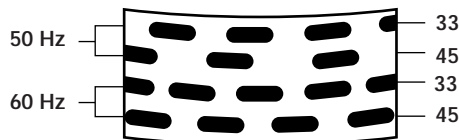

- 5 Enlevez le cache qui protège la cartouche.
- 6 Mettez le relèvement en position haute.
Amenez le bras de lecture à la position souhaitée au-dessus du disque.
- 7 Mettez le relèvement en position basse.
Le bras de lecture descend lentement sur le disque et la lecture commence.

- 8 Ajustez le volume sur l'amplificateur.

Pour arrêter la lecture

- 1 Mettez le relèvement en position haute pour relever le bras de lecture et ramener le bras sur le repose-bras.
Posez le cache sur la cartouche pour éviter d'endommager le saphir.
- 2 Appuyez sur la touche START/STOP.
La platine cesse de tourner.
- 3 Appuyez sur POWER pour éteindre la platine tourne-disque.

Pour interrompre la lecture

Mettez le relèvement en position haute pour élever le saphir pendant la lecture.

Pour écouter une autre partie du disque

- 1 Mettez le relèvement en position haute pour élever le saphir pendant la lecture.
- 2 Amenez le bras de lecture à la position souhaitée.
- 3 Baissez le relèvement.

Pour écouter un 45 tours

Posez l'adaptateur 45 tours fourni sur l'axe.
Quand vous avez terminé, rangez l'adaptateur à l'emplacement réservé.

Réglage de la vitesse

Vous pouvez régler avec précision la vitesse du plateau en utilisant le curseur PITCH CONTROL.

Poussez le curseur vers "FAST" pour augmenter la vitesse du plateau.

Les points du stroboscope correspondant à la vitesse originale semblent aller vers l'arrière.

Poussez le curseur vers "SLOW" pour réduire la vitesse du plateau.

Les points du stroboscope correspondant à la vitesse originale semblent aller vers l'avant.

💡 Si les points du stroboscope ne semblent pas s'arrêter quand le curseur PITCH CONTROL est à la position centrale

Utilisez les réglages de vitesse 33 ou 45 sur le socle de la platine tourne-disque pour ajuster la vitesse du plateau de sorte que les points du stroboscope correspondant à chaque vitesse semblent s'arrêter.

Tournez vers + pour augmenter la vitesse du plateau.
Tournez vers - pour diminuer la vitesse du plateau.



Entretien

Nettoyage du saphir et des disques

Pour éviter une usure prématurée du saphir et des disques, nettoyez-les avant la lecture.

Pour nettoyer le saphir, brossez-le de l'arrière vers l'avant avec une petite brosse spéciale saphirs de bonne qualité. Ne nettoyez pas le saphir avec les doigts. Si vous utilisez un liquide de nettoyage spécial, n'imprégnez pas trop la tête de lecture de liquide.

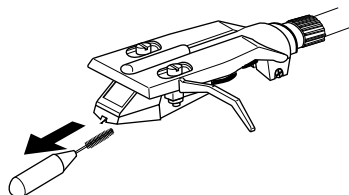

Pour nettoyer les disques, essuyez-les bien avec un liquide spécial disques de bonne qualité.

Nettoyage des bornes de la tête

Une baisse de la qualité du son, un bruit excessif ou un bourdonnement peuvent provenir d'un contact insuffisant dû à de la poussière ou saleté sur les bornes de la tête. Enlevez la tête du bras et essuyez les bornes légèrement avec un chiffon doux, puis remettez la tête sur le bras.

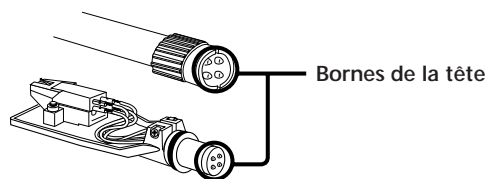

Nettoyage du coffret et du couvercle

Nettoyez régulièrement le coffret et le couvercle avec un chiffon doux et sec. Pour enlever les tâches rebelles, utilisez un chiffon imprégné d'une solution détergente neutre. Ne jamais utiliser de solvants, tels que de l'alcool, de la benzine ou du diluant, qui pourraient abîmer la finition.

Remplacement du saphir

La durée de vie d'un saphir est de 500 heures environ. Pour obtenir le meilleur son possible et éviter d'endommager vos disques, il est conseillé de respecter cette limite.

Vous trouverez chez votre revendeur Sony des saphirs de rechange (CN-251).

Pour remplacer le saphir

- 1 Mettez l'amplificateur et la platine hors tension.
- 2 Tournez le collier et enlevez la cartouche du bras de lecture.
- 3 Saisissez le bloc saphir et sortez-le de la cartouche.
- 4 Insérez le nouveau saphir dans la douille de la cartouche.

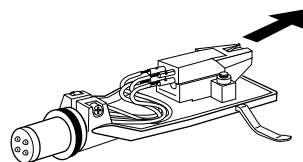

Remplacement de la cartouche

Si vous pensez qu'il est nécessaire de remplacer la cartouche, détachez la tête de lecture du bras et procédez de la manière suivante.

- 1 Enlevez les vis qui servent à fixer la cartouche à la tête.
- 2 Débranchez les quatre fils de la cartouche en tirant sur les bornes avec une pincette, par exemple.

Vous pouvez maintenant détacher complètement la cartouche de la tête.

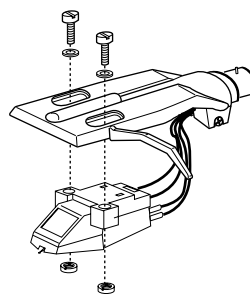

- 3 Vérifiez l'emplacement et la polarité de chaque broches sur la nouvelle cartouche et raccordez les fils en conséquence.

La polarité des bornes des fils de la tête de lecture est la suivante:

Rouge:	Canal droit
Blanc:	Canal gauche
Vert:	Masse canal droit
Bleu:	Masse canal gauche

Veillez à respecter la polarité.

Guide de dépannage

Avant de passer en revue la liste suivante, vérifiez que :

- Le cordon d'alimentation est correctement branché.
- Les cordons des enceintes sont correctement branchés.

Si un problème persiste après les vérifications suivantes, consultez votre revendeur Sony.

Le bras de lecture glisse, patine ou n'avance pas.

- ➔ La platine n'est pas installée de niveau. Installez-la de niveau.
- ➔ La force d'appui n'est pas réglée correctement. Suivez les instructions de la page 5 et réglez la force d'appui en fonction de la cartouche utilisée. (Avec la cartouche fournie, vous devez régler la force sur 2,5 grammes.)
- ➔ La compensation de poussée latérale n'est pas correcte. Veillez à régler la molette ANTI-SKATING sur la même valeur que la bague de réglage de la force d'appui (voir page 5).
- ➔ Le disque est sale ou rayé.
Nettoyez le disque avec un kit de nettoyage en vente dans le commerce ou changez de disque.

Son de mauvaise qualité, bruit excessif, son intermittent, etc.

- ➔ Vérifiez si collier du bras de lecture est bien serré et la tête bien en place sur le bras (voir page 4).
- ➔ Vérifiez si le fil de masse est raccordé à la masse de l'amplificateur (page 4).
- ➔ La force d'appui n'est pas correcte. Suivez les instructions de la page 5 et réglez la force d'appui en fonction de la cartouche utilisée. (La cartouche fournie exige une force de 2,5 grammes.)
- ➔ Le saphir est sale ou usé. Enlevez la poussière sur le saphir avec une petite brosse douce, ou remplacez le saphir usé (voir page 7).
- ➔ De la poussière ou saleté s'est accumulée sur le disque. Nettoyez le disque avec un liquide de nettoyage de bonne qualité, spécial disques.
- ➔ Vérifiez que les fils de la cartouche à l'intérieur de la tête sont bien branchés.

Bourdonnement ou hurlement de basse fréquence*.

- ➔ La platine est installée trop près des enceintes. Eloignez les enceintes de la platine.

Le tempo n'est pas correct.

- ➔ Vous n'avez pas choisi la vitesse correspondant au disque. (Sélectionnez "33" pour les disques 33 1/3 tours et "45" pour les 45 tours.)
- ➔ Le curseur PITCH CONTROL n'est pas à la position centrale.
- ➔ La vitesse du plateau n'est pas correcte. Ajustez les commandes sur le socle de la platine en regardant les points stroboscopiques pour obtenir la vitesse correcte (voir page 6).

La courroie est abîmée.

- ➔ Remplacez-la. Pour les détails, veuillez contacter votre revendeur Sony.

Le plateau ne tourne pas.

- ➔ Assurez-vous que le cordon d'alimentation est bien inséré dans la prise murale.
- ➔ La courroie de caoutchouc est mal placée derrière la poulie du moteur. Faites-la bien passer derrière la poulie (voir page 4).

La courroie s'est rompue.

- ➔ Pour les détails, veuillez contacter votre revendeur Sony.

Le son est trop faible ou déformé.

- ➔ La platine n'est pas raccordée aux entrées PHONO de l'amplificateur (voir page 4).

* Ce phénomène est appelé "rétroaction acoustique" et il se produit quand des vibrations provenant des enceintes sont transmises par l'air ou des objets solides (étagère, coffret, sol, etc.) à la platine où elles sont captées par le saphir, amplifiées et reproduites à nouveau par les enceintes.

Spécifications

Moteur et plateau

Système d'entraînement	Courroie
Moteur	Moteur CC
Plateau	331 mm de diamètre alliage d'aluminium moulé
Vitesse	2 vitesses, 33 1/3 tpm, 45 tpm
Pleurage et scintillement	Inférieur à 0,1% (WRMS)
Rapport signal sur bruit	Supérieur à 55 dB (DIN-B) avec la cartouche fournie

Bras de lecture

Type	Bras tubulaire, universel en "S"
Longueur effective du bras	230 mm
Saillie	15 mm
Poids des cartouches utilisables	3 g (min.) à 8 g (max.)

Généralité

Alimentation électrique	Modèle pour les Etats-Unis: secteur 120 V, 60 Hz Modèle pour l'Europe: secteur 220-240 V, 50/60 Hz Modèle pour les autres pays: secteur 110-120 V ou 220-240 V, 50/60 Hz
Consommation	6 W
Dimensions	Env. 450 x 160 x 360 mm (l/h/p)
Poids	Env. 7 kg

Accessoires fournis

Adaptateur 45 tours (1)
Plateau avec courroie (1)
Contre-plateau (1)
Cartouche et tête de lecture (1)
Contrepoids (1)
Couvercle (1)
Adaptateur de fiche (sauf modèles pour les Etats-Unis et l'Europe) (1)

La conception et les spécifications peuvent être modifiées sans préavis.

Nomenclature

- | | | | |
|-----------|-------------------------------------|-----------|--|
| 1 | Adaptateur 45 tours | 11 | Couvercle |
| 2 | Axe | 12 | Charnière |
| 3 | Lampe stroboscopique | 13 | Contrepoids |
| 4 | Interrupteur d'alimentation (POWER) | 14 | Molette de compensation de poussée latérale (ANTI-SKATING) |
| 5 | Sélecteurs de vitesse et témoins | 15 | Repose-bras |
| 6 | Contre-plateau | 16 | Relève-bras |
| 7 | Plateau | 17 | Bras de lecture |
| 8 | Cartouche et tête de lecture | 18 | Curseur de réglage précis de la vitesse (PITCH CONTROL) |
| 9 | Touche de marche/arrêt (START/STOP) | 19 | Collier de serrage |
| 10 | Pied isolant | 20 | Onglet |

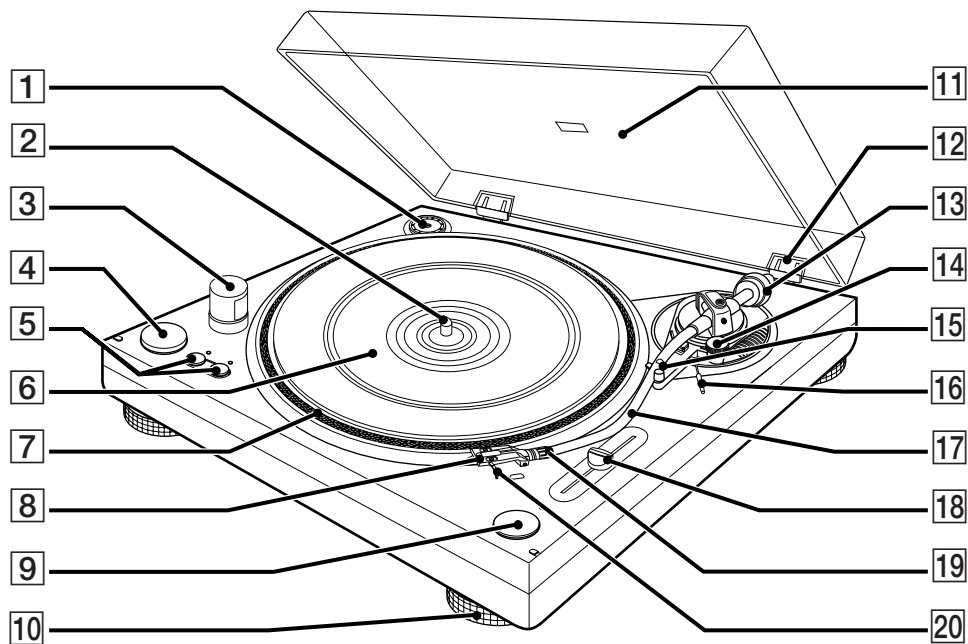

ADVERTENCIA

Para evitar incendios o descargas eléctricas, no exponga la unidad a la lluvia ni a la humedad.

Precauciones

Seguridad

- Antes de utilizar la unidad, compruebe si su tensión de alimentación es idéntica a la de la red local.
- Si dentro de la unidad cae algún objeto sólido o líquido, desenchúfela y haga que sea revisada por personal cualificado.
- Cuando no vaya a utilizar la unidad durante mucho tiempo, desenchúfela de la toma de la red. Para desconectar el cable, tire del enchufe. No tire nunca del propio cable.
- La unidad no se desconectará de la fuente de alimentación de CA (red) mientras esté enchufada en una toma de dicha red, incluso aunque haya desconectado su alimentación.
- La placa de características en la que se indica la tensión de alimentación, el consumo, etc., se encuentra en la parte exterior posterior.

Ubicación

- Coloque la unidad sobre una superficie nivelada.
- Evite colocar la unidad cerca de aparatos eléctricos (como un televisor, un secador del pelo, o una lámpara fluorescente) porque podrían causar zumbidos y ruidos.
- Coloque la unidad donde no quede expuesta a vibraciones de, por ejemplo, altavoces, puertas al cerrarse, etc.
- mantenga la unidad alejada de la luz solar directa, temperaturas extremadas, y polvo y humedad excesivos.

Reempaque

Guarde la caja de cartón y el material amortiguador. Estos elementos serán ideales para transportar la unidad.

Si tiene alguna pregunta o problema en relación con su unidad que este manual no pueda resolver, póngase en contacto con su proveedor Sony.

¡Bienvenido!

Muchas gracias por la adquisición de este giradiscos estéreo Sony. Antes de utilizar la unidad, lea detenidamente este manual de instrucciones, y guárdelo para futuras referencias.

Convencionalismo

En este manual se utiliza el icono siguiente:



Indica sugerencias y consejos para facilitar la tarea.

ÍNDICE

Preparativos

- Desembalaje 3
- Ensamblaje del giradiscos 4
- Conexión del giradiscos 4
- Ajuste del giradiscos 5

Operaciones

- Reproducción de un disco 6

Información adicional

- Mantenimiento 7
- Solución de problemas 8
- Especificaciones 8
- Partes y controles 9

E

Desembalaje

Compruebe si ha recibido los ítemes siguientes con su giradiscos:

- Plato (con correa impulsora) (1)
- Esterilla de caucho (1)
- Cubierta guardapolvo (con bisagras) (1)
- Contrapeso (1)
- Cápsula y casco portacápsula (1)
- Adaptador para 45 rpm (1)
- Adaptador de enchufe (excepto los modelos para EE.UU. y Europa) (1)

Ensamblaje del giradiscos

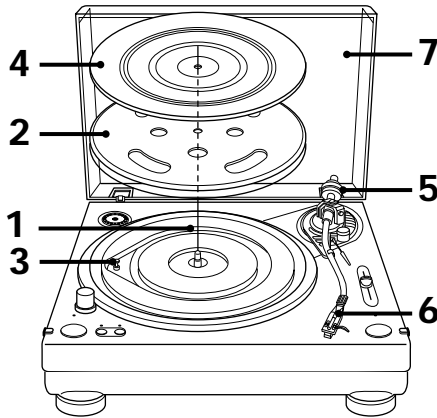

- 1 Si su giradiscos dispone de selector de tensión, cerciórese de ajustarlo a la tensión de la red.
- 2 Coloque cuidadosamente el plato en el eje.
- 3 Utilizando la cinta, pase la correa impulsora alrededor de la polea del motor. Después de haber colocado la correa, no se olvide de quitar la cinta.

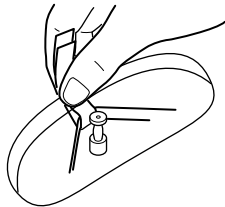

- 4 Coloque la esterilla de caucho sobre el plato.
- 5 Deslice el contrapeso a lo largo del eje de la parte posterior del brazo fonocaptor, y gírelo 3 o 4 veces en el sentido de la flecha.

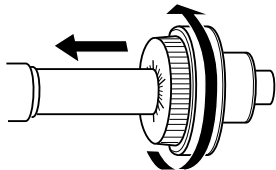

- 6 Inserte el casco portacápsula en la parte frontal del brazo fonocaptor. Gire el anillo de bloqueo en el sentido de la flecha hasta que el casco portacápsula haya quedado seguro.

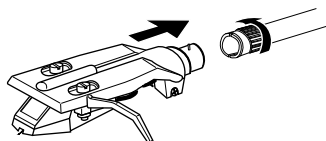

- 7 Inserte las bisagras de la cubierta guardapolvo en las ranuras de la parte posterior de la caja.

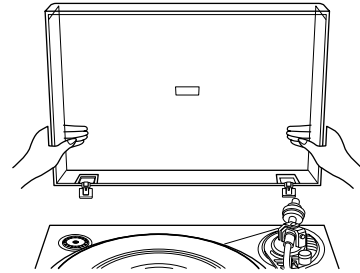

Conexión del giradiscos

Los cables fono y el conductor de puesta a tierra están fijados a la parte posterior de la caja.

- 1 Conecte el cable con clavija roja a la toma de entrada PHONO R, y el cable con clavija blanca a la toma PHONO L del amplificador.

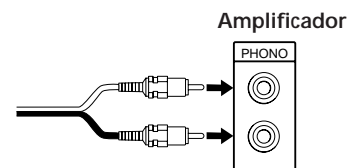

- 2 Conecte el conductor de puesta a tierra al terminal de puesta a tierra del amplificador.

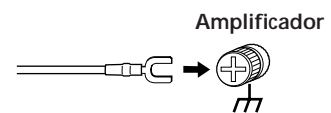

Nota

Cerciórese de conectar el conductor de puesta a tierra. Si no lo hiciese, el giradiscos podría producir ruido de zumbido.

Conexión del cable de alimentación

Conecte el cable de alimentación en una toma de la red de CA después de haber finalizado todas las conexiones anteriores.

Si el enchufe del cable de alimentación no entra en la toma de la red de CA, utilice el adaptador de enchufe suministrado.

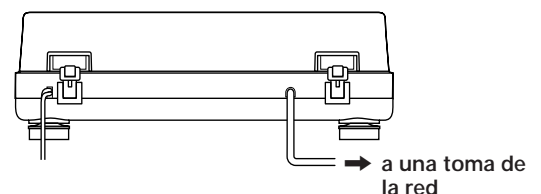

Ajuste del giradiscos

Antes de intentar reproducir discos, cerciése de realizar los pasos siguientes para asegurar el equilibrio adecuado, la fuerza de apoyo sobre el surco, y la compensación de la fuerza centrípeta del brazo fonocaptor. Si no realizase estos ajustes, la calidad del sonido sería deficiente y la aguja y el disco podrían dañarse irreparablemente.

- 1 Cerciése de que el giradiscos esté nivelado. Las patas aislantes le permitirán ajustar ligeramente la altura del giradiscos.

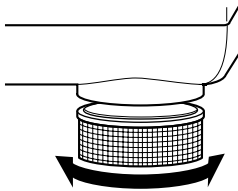

- 2 Ponga el dial ANTI-SKATING en "0".

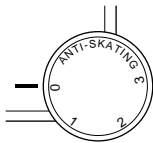

- 3 Quite la cubierta protectora de la cápsula, y mueva el brazo fonocaptor al espacio entre el soporte del mismo y el plato. Tenga cuidado de no dañar la aguja.
- 4 Utilizando la uña de elevación para sujetar el casco portacápsula, coloque la palanca de elevación/descenso del brazo hacia abajo. Tenga cuidado de no dañar la aguja.

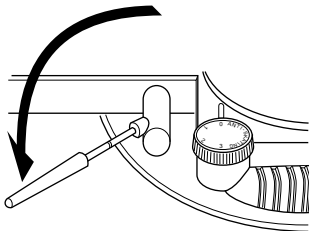

- 5 Equilibre el brazo fonocaptor girando el contrapeso hacia la derecha o hacia la izquierda.

Cuando el brazo fonocaptor esté adecuadamente equilibrado

Flotará paralelo al plato cuando lo suelte. No deberá inclinarse hacia el casco portacápsula ni hacia el contrapeso.

- 6 Coloque la palanca de elevación/descenso del brazo hacia arriba y devuelva el brazo a su soporte.
- 7 Como la fuerza de apoyo sobre el surco es cero cuando el brazo fonocaptor está adecuadamente equilibrado, ajuste el anillo de la escala de fuerza de apoyo sobre el surco de forma que "0" quede alineado con la línea de referencia.

Sujete el contrapeso con la otra mano para que no gire con el anillo de la escala.

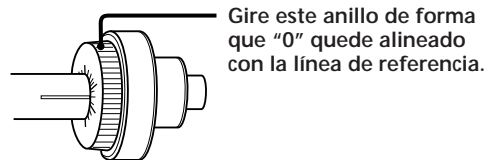

- 8 Cuando utilice la cápsula suministrada, gire el contrapeso de forma que la indicación 2,5 quede alineada con la línea de referencia. La cápsula suministrada requiere 2,5 gramos de fuerza de apoyo sobre el surco.

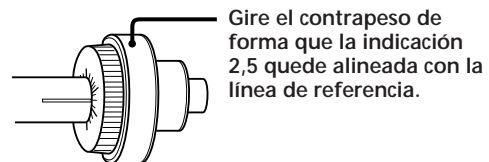

Cuando utilice otra cápsula opcional

Gire el contrapeso hacia la izquierda para alinear el anillo de la escala de fuerza de apoyo sobre el surco con el valor correcto de tal fuerza. El anillo de la escala de fuerza de apoyo sobre el surco está marcado en pasos de 0,1 g, y una vuelta completa del contrapeso corresponde a una fuerza de apoyo sobre el surco de 3 g.

- 9 Ajuste el dial ANTI-SKATING al mismo valor que el del anillo de la escala de fuerza de apoyo sobre el surco. Los números del dial ANTI-SKATING corresponden a una fuerza de apoyo sobre el surco de 1 g.

Reproducción de un disco

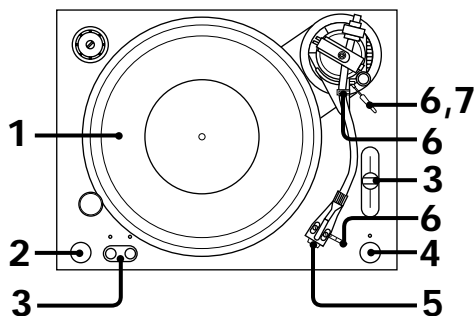

- 1 Coloque el disco sobre el plato.



Nota

Coloque un solo disco cada vez sobre el plato. Si apilase dos o más discos sobre el plato, la aguja no haría el contacto adecuado con los surcos y la calidad de la reproducción se reduciría.

- 2 Presione POWER para conectar la alimentación del giradiscos. La lámpara estroboscópica se encenderá.
- 3 Ponga PITCH CONTROL en la posición central y presione 33 o 45 para seleccionar la velocidad del plato. El indicador para la velocidad seleccionada se encenderá.
- 4 Presione START/STOP.
El plato comenzará a girar.
Si ha seleccionado 33 rpm cuando el giradiscos esté conectado a una fuente de alimentación de 50 Hz, la fila interior de puntos estroboscópicos deberá permanecer fija.

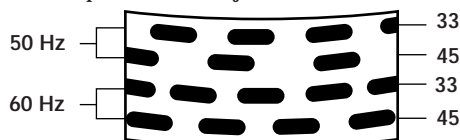

- 5 Quite la cubierta protectora de la cápsula.
- 6 Ponga la palanca de elevación/descenso del brazo hacia arriba.
Mueva el brazo fonocaptor hasta la posición deseada sobre el disco.
- 7 Ponga la palanca de elevación/descenso del brazo hacia abajo.
El brazo fonocaptor descenderá lentamente sobre el disco y se iniciará la reproducción.

- 8 Ajuste el volumen en su amplificador.

Para parar la reproducción

- 1 Ponga la palanca de elevación/descenso del brazo hacia arriba para levantar el brazo, y devuelva éste a su soporte.
Coloque la cubierta protectora de la cápsula para evitar que se dañe la aguja.
- 2 Presione la tecla START/STOP.
El plato dejará de girar.
- 3 Presione POWER para desconectar la alimentación del giradiscos.

Para realizar una pausa en la reproducción

Levante la palanca de elevación/descenso del brazo para hacer que la aguja se separe del disco durante la reproducción.

Para escuchar una parte diferente del disco

- 1 Levante la palanca de elevación/descenso del brazo para hacer que la aguja se separe del disco durante la reproducción.
- 2 Mueva el brazo fonocaptor hasta la posición deseada.
- 3 Baje la palanca de elevación/descenso del brazo.

Para reproducir un disco de 17 cm

Coloque el adaptador para 45 rpm suministrado en el eje. Cuando haya finalizado de utilizar el adaptador, devuélvalo a su bandeja.

Ajuste del paso

Usted podrá realizar ajustes precisos de la velocidad del plato utilizando PITCH CONTROL.

Deslícelo hacia "FAST" para aumentar la velocidad del plato.

Los puntos estroboscópicos para la velocidad original se moverán hacia atrás.

Deslícelo hacia "SLOW" para reducir la velocidad del plato.

Los puntos estroboscópicos para la velocidad original se moverán hacia adelante.



Si los puntos estroboscópicos no permanecen fijos con PITCH CONTROL en la posición central

Utilice los controles de velocidad del plato (33 o 45) de la base del giradiscos para ajustar la velocidad del plato de forma que los puntos estroboscópicos respectivos permanezcan fijos.

Gírelo hacia + para aumentar la velocidad del plato.

Gírelo hacia - para reducir la velocidad del plato.



Mantenimiento

Cuidado de la aguja y de los discos

Para evitar el desgaste prematuro de la aguja y del disco, ambos deberán limpiarse antes de la reproducción.

Para limpiar la aguja, cepíllela de la parte posterior a la frontal utilizando un cepillo de limpieza de agujas de buena calidad. No limpie la aguja con la punta de un dedo. Cuando utilice un limpiador líquido de agujas, cerciórese de no humedecer demasiado la aguja.

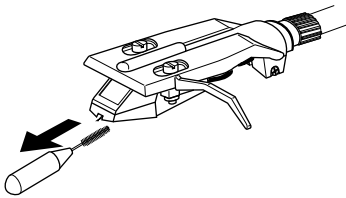

Para limpiar sus discos, frótelos bien utilizando un limpiador de discos de buena calidad.

Limpieza de los terminales del casco portacápsula

Si nota la pérdida de la calidad del sonido, ruido excesivo, o zumbido, es posible que esto se deba al mal contacto producido por polvo o suciedad en los contactos del casco portacápsula. Quite el casco portacápsula del brazo fonocaptor, frote ligeramente los terminales con un paño suave, y vuelva a instalar el casco portacápsula en el brazo fonocaptor.

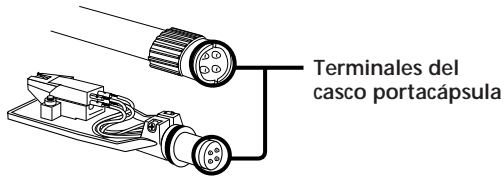

Limpieza de la caja y de la cubierta guardapolvo

Limpie periódicamente la caja y la cubierta guardapolvo utilizando un paño suave y seco. Si las manchas son difíciles de eliminar, utilice un paño ligeramente humedecido en una solución poco concentrada de detergente. No utilice disolventes tales como alcohol, bencina, ni diluidor de pintura, porque podría dañar el acabado.

Reemplazo de la aguja

La duración útil de la aguja será de unas 500 horas. Para conservar la máxima calidad del sonido y evitar dañar sus discos, le recomendamos que reemplace la aguja dentro de este límite de tiempo.

Usted podrá adquirir agujas de repuesto (CN-251) en su proveedor Sony.

Para reemplazar la aguja

- 1 Desconecte la alimentación del giradiscos y del amplificador.
- 2 Gire el collar de bloqueo y extraiga la cápsula del brazo fonocaptor.
- 3 Sujete el portaagujas y tire de él hacia afuera del cuerpo de la cápsula.
- 4 Inserte la nueva aguja empujándola dentro del receptáculo de la cápsula.

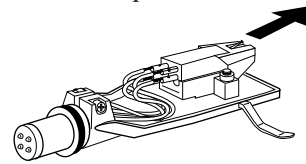

Reemplazo de la cápsula

Si cree que necesita reemplazar la cápsula, quite el casco portacápsula del brazo fonocaptor y realice lo indicado a continuación.

- 1 Quite los tornillos que sujetan la cápsula al casco portacápsula.
- 2 Desconecte los cuadro conductores de la cápsula tirando de ellos con unos alicates pequeños (etc.). De esta forma, la cápsula habrá quedado completamente desmontada del casco portacápsula.

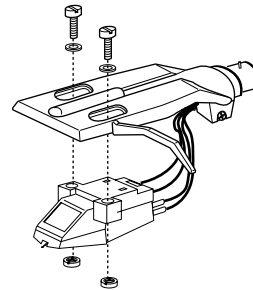

- 3 Compruebe la ubicación y la polaridad de cada terminal de la nueva cápsula, y conecte adecuadamente los conductores. A continuación se indica la polaridad de los terminales de los conductores del casco portacápsula accesorio.

Rojo: Canal derecho
Blanco: Canal izquierdo
Verde: Masa del canal derecho
Azul: Masa del canal izquierdo

Tenga cuidado de no cambiar las polaridades.

Solución de problemas

Antes de pasar a la lista de comprobaciones siguiente, cerciórese de que:

- El cable de alimentación esté firmemente conectado.
 - Los cables de los altavoces estén firmemente conectados.
- Si el problema persiste después de haber realizado estas comprobaciones, consulte a su proveedor Sony.

El brazo fonocaptor salta, patina, o no avanza.

- ➔ El giradiscos no está nivelado. Colóquelo sobre una superficie nivelada.
- ➔ Fuerza de apoyo sobre el surco incorrecta. Siga las instrucciones de la página 5 y ajuste la fuerza de apoyo sobre el surco al valor apropiado para la cápsula que está utilizando. (La cápsula suministrada requiere 2,5 gramos de fuerza de apoyo sobre el surco.)
- ➔ Ajuste incorrecto de la compensación de la fuerza centrípeta. Cerciórese de que el dial ANTI-SKATING está ajustado al valor mostrado en el anillo de la fuerza de apoyo sobre el surco (consulte la página 5).
- ➔ El disco está sucio o rayado.
Límpielo con un juego de limpieza de discos analógicos adquirido en un establecimiento del ramo, o reemplace el disco.

Calidad de sonido deficiente, ruido excesivo, sonido intermitente, etc...

- ➔ Compruebe el collar de bloqueo del brazo fonocaptor para ver si el casco portacápsula está fijado con seguridad al brazo fonocaptor (consulte la página 4).
- ➔ Cerciórese de que el conductor de puesta a tierra esté conectado al terminal de puesta a tierra del amplificador (consulte la página 4).
- ➔ Ajuste incorrecto de la compensación de la fuerza centrípeta. Cerciórese de que el dial ANTI-SKATING está ajustado al valor mostrado en el anillo de la fuerza de apoyo sobre el surco (consulte la página 5).
- ➔ La aguja está sucia o gastada. Elimine el polvo de la aguja utilizando un cepillo limpiador de agujas, o reemplace la aguja gastada (consulte la página 7).
- ➔ El disco tiene polvo o está sucio. Limpie el disco utilizando un limpiador de discos de buena calidad.
- ➔ Compruebe si los conductores de la cápsula del interior del casco portacápsula están firmemente conectados.

Se oye zumbido o aullido de baja frecuencia*.

- ➔ El giradiscos está colocado demasiado cerca de los altavoces. Aléjelo de los altavoces.

El tempo es incorrecto.

- ➔ La velocidad del plato (rpm) es incorrecta. Ajústela de acuerdo con la indicada en el disco. (Seleccione "33" para discos de 33 1/3 rpm o "45" para discos de 45 rpm.)
- ➔ PITCH CONTROL no está en la posición central.
- ➔ Velocidad incorrecta del plato. Ajuste los controles de la base del giradiscos observando los puntos estroboscópicos hasta obtener la velocidad correcta del plato (consulte la página 6).

La correa impulsora está deteriorada.

- ➔ Reemplácela. Para más detalles, póngase en contacto con su proveedor Sony.

El plato no gira.

- ➔ Cerciórese de que el cable de alimentación esté completamente insertado en la toma de la red de CA.
- ➔ la correa impulsora no está completamente colocada alrededor de la polea del motor. Cerciórese de que esté completamente colocada alrededor de la polea (consulte la página 4).

La correa impulsora está rota.

- ➔ Reemplácela. Para más detalles, póngase en contacto con su proveedor Sony.

El sonido es bajo o se oye distorsionado.

- ➔ El giradiscos no está conectado a las entradas PHONO del amplificador (consulte la página 4).

* Este fenómeno, denominado "retroalimentación acústica", ocurre cuando las vibraciones de los altavoces se transmiten a través del aire o de objetos sólidos (como estantes, un armario, o el piso) al giradiscos, éste los capta con la aguja, se amplifican, y se reproducen a través de los altavoces.

Especificaciones

Motor y plato

Sistema impulsor	Por correa
Motor	De CC
Plato	331 mm de diá., aleación de aluminio presofundida
Velocidades	33 1/3 y 45 rpm, 2 velocidades
Fluctuación y trémolo	Inferiores al 0,1% (valor eficaz ponderado)
Relación señal/ruido	Más de 55 dB (DIN-B) con la cápsula

Brazo fonocaptor

Tipo	Brazo tubular universal en forma de "S"
Longitud efectiva del brazo	230 mm
Proyección	15 mm
Peso utilizable de cápsula	3 g (mín.) a 8 g (máx.)

Generales

Alimentación	Modelo para EE.UU.: 120 V CA, 60 Hz Modelo para Europa: 220 - 240 V CA, 50/60 Hz Modelo para otros países: 110 - 120/220 - 240 V CA, 50/60 Hz
Consumo	6W
Dimensiones	Aprox. 450 x 160 x 360 mm (an/al/prf)
Masa	7 kg

Accesorios suministrados

Adaptador para 45 rpm (1)
Plato (con correa impulsora) (1)
Esterilla de caucho (1)
Cápsula con casco portacápsula (1)
Contrapeso (1)
Cubierta guardapolvo (1)
Adaptador de enchufe (excepto los modelos para EE.UU. y Europa) (1)

El diseño y las especificaciones están sujetos a cambio sin previo aviso.

Partes y controles

- | | | | |
|-----------|--|-----------|---|
| 1 | Adaptador para 45 rpm | 11 | Cubierta guardapolvo |
| 2 | Eje | 12 | Bisagra |
| 3 | Lámpara estroboscópica | 13 | Contrapeso |
| 4 | Tecla de alimentación (POWER) | 14 | Dial de compensación de la fuerza centrípeta (ANTI-SKATING) |
| 5 | Teclas selectoras e indicadores de velocidad | 15 | Soporte del brazo |
| 6 | Esterilla de caucho | 16 | Palanca de elevación/descenso del brazo |
| 7 | Plato | 17 | Brazo fonocaptor |
| 8 | Cápsula y casco portacápsula | 18 | Control de paso (PITCH CONTROL) |
| 9 | Tecla de inicio/parada (START/STOP) | 19 | Collar de bloqueo |
| 10 | Aislador | 20 | Uña de elevación |

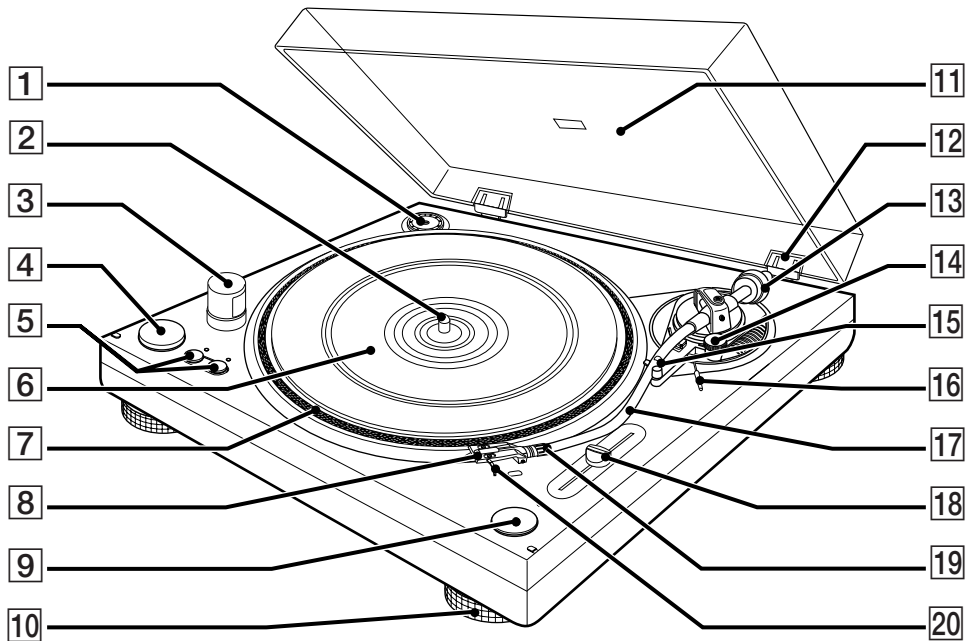

警告

為防火災或觸電危險，請勿讓機器受雨淋或置於潮濕處。

注意事項

有關安全事項

在操作此裝置前請先檢查您的裝置的操作電壓是否適用於室內電源

如果有固體物或液體掉入或洒入機器內，在繼續操作前拔掉插頭並請懂行者查看。

如果較長的時間不用時，將此裝置從牆上的電源插座中拔下。拔出插頭，拆下電源線，切勿直接拽拉電源線。

如果此裝置接在牆上的電源插座中，則不能切斷主交流電源，既使本裝置自身關閉也不行。

機身背部裝有標有操作電壓，功率消耗等的產品名牌，

部件更換注意事項

將本裝置放置在水平位置。

為防止電器間的相互干擾和產生噪音，請勿將其放置在家電（如電視、吹發器或者熒光燈）附近。

切勿將本裝置放置在揚聲器和門等有振動的地方。

切勿將本裝置直接放置在陽光下直射，高溫和灰塵及濕度過大的地方。

有關重新包裝

保留包裝泡沫和包裝材料。他們將會提供理想的運輸用包裝箱。

如果您有在此說明書中沒有說明的問題，請與離您最近的索尼代理商聯系。

歡迎光臨

歡迎您購買索尼立體聲唱機系統。在操作此裝置前，請通讀此說明書並將其保存以備后用。

協定

下列標示為說明書中使用標示：



顯示標示和指針以便快速完成工作。

目錄

開始啟動

- 打開包裝 3
- 唱機的組裝 4
- 唱機的接線 4
- 唱機的調整 5

操作

- 播放唱片 6

附加說明

- 維修保養 7
- 故障排除 8
- 規格 8
- 部件和控制件 9

打開包裝

檢查您是否全部收到唱機的以下各項部件。

- 托盤（備有驅動帶）（1）
- 橡皮墊（1）
- 防塵罩（帶掛鉤）（1）
- 配重（1）
- 夾架及觸頭（1）
- 45轉/分的適配器
- 插頭適配器（除美國和歐洲模式）（1）

唱機的組裝

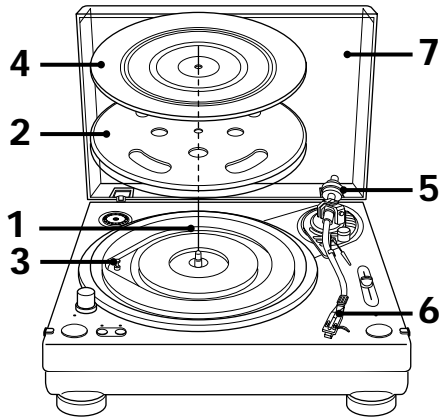

- 1 如果您的唱機裝有變壓器，一定將該變壓器電壓設定在與主電源相同的電壓上。
- 2 輕輕地將托盤裝在轉動軸上。
- 3 使用帶子將電機的滑輪纏繞起來，纏繞后切勿忘記取下帶子。

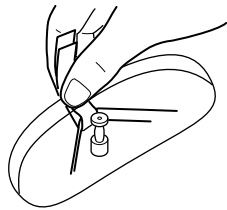

- 4 將橡膠墊放置在托盤上。
- 5 將配重滑至轉軸后部，并且按箭頭方向轉動兩三次。

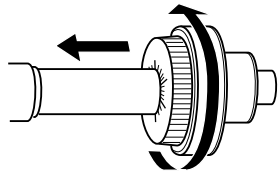

- 6 將觸頭插入轉臂前部。按箭頭所指方向旋轉鎖定插頭直至觸頭切實插入。

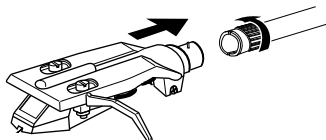

- 7 將防塵罩的掛鉤插入唱機后部掛鉤環中。

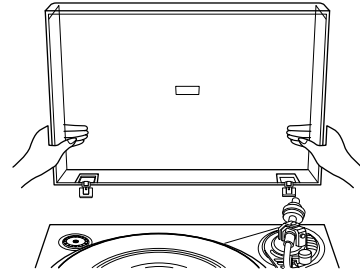

唱機的接線

將音響電纜和接地線接至唱機后部。

- 1 將紅色插頭的電纜插入擴音器的右邊的PHONO R插孔，并將白色插頭的電纜插入左邊的PHONO L插孔。

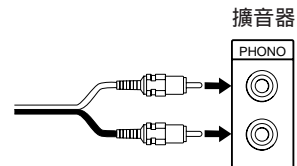

- 2 將接地線接至擴音器的接地端子。

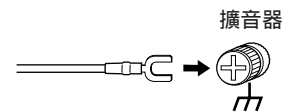

注意

確實將接地線接地。否則將會導致唱機出現噪音。

接電源線

在所有事先連接完畢后，將主線接至牆上的交流電源插座。

如果電源線插頭不適合牆上的電源插孔，可使用隨機所帶的插頭適配器。

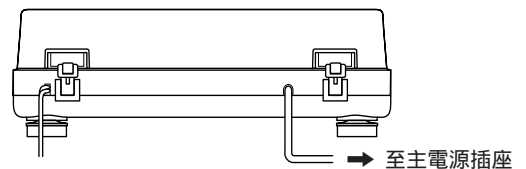

唱機的調整

在播放唱片時，切實保證按下列步驟執行以確保唱片滑杆平衡、接觸力量適當以及抗串動調整。如果不按照所列步驟執行，則會導致音質間斷以及觸頭和唱片損壞。

1 確保唱機放置平穩。

隔離器的底架可以微調唱機的高度。

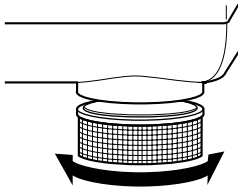

2 將ANTI-SKATING撥盤至“0”。

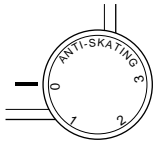

3 取消底座的保護罩，將唱片滑杆移至座架和唱機之間。

小心不要損壞唱片唱針。

4 在使用手指提升以支撐頭罩，將彈杆設定在較低位置。小心千萬不要損壞唱片唱針。

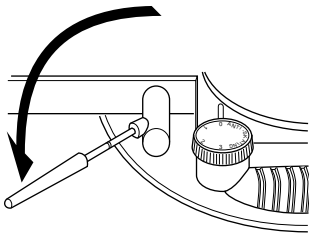

5 通過對配重進行順時針或逆時針的調整使唱片唱針平衡。

在唱片唱針達到平衡狀態
在放鬆時，將平衡于唱機。
不應傾向套頭方向或配重方向。

6 設定彈杆至較高位置，并返回唱片滑杆至滑杆支架。

7 因為滑杆平衡時的滑力為零，所以設定滑力鈕以使索引線對准“0”。

用另一支手抓住配重以使其不能與刻度盤同轉。

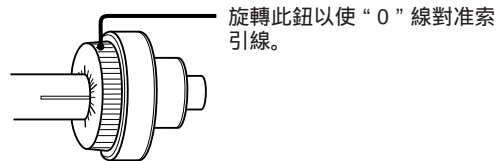

旋轉此鈕以使“0”線對准索引線。

8 使用隨機所帶刻度盤旋轉將配重調至2.5讀數線對准索引線。所供底盤需要2.5克的軌跡滑動力。

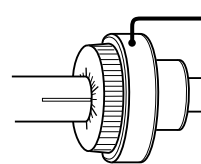

旋轉配重將讀數線對准2.5克。

在使用備用拾音器的情況下。

順時針旋轉配重將軌跡滑動力調至正確值。軌跡滑動力刻度表標為0.1克檔，每旋轉一整轉為3克的軌跡滑動力。

9 設定ANTI-SKATING撥盤至與軌跡滑動力一致的設定值。

ANTI-SKATING盤的數碼相應于1克軌跡滑動力。

播放唱片

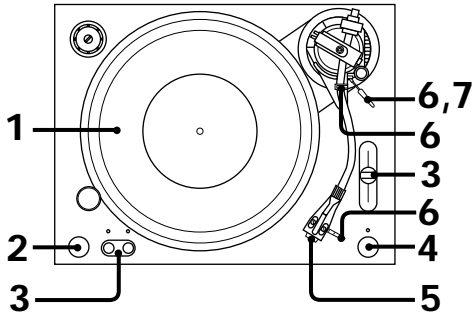

- 1 將唱片放置在唱機托盤上。

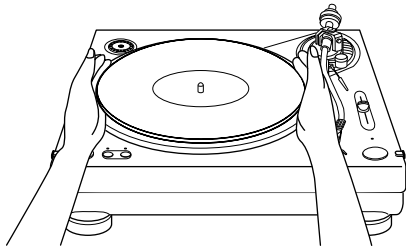

注意

及時將唱片放置在唱機托盤上，如果兩個或兩個以上的唱片放置在唱機托盤上，擺動觸頭會導致與唱片滑槽接觸不良，影響放音質量。

- 2 按壓POWER（電源）開關旋轉唱機轉盤。其閃光燈閃亮。
- 3 設定PITCH CONTROL（音調控制）按鈕至中央位置，並按33和45鍵選擇唱機旋轉速度。
- 4 按壓START/STOP（開始/停止）按鈕。唱機開始旋轉。
如果您在唱機接在50 Hz電源時選擇33轉/分，頻閃圓點的最內行應成靜止狀態。

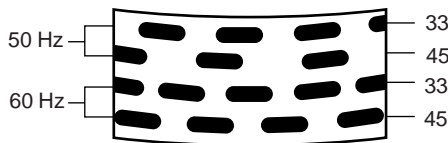

- 5 去掉唱機的保護蓋。
- 6 將標位尺撥至較高位置。並將唱片滑桿位置調至超過唱片位置。
- 7 將唱片滑桿設定在較下的位置。唱片滑桿將放慢唱片，並返傳重新開始播放。
- 8 調整放大器的音量。

停止播放

- 1 將標桿位置設定在較高位置以提升唱片滑桿，並將唱片滑桿調至托架上，將保護罩套在托盤上以防觸針的損壞。
- 2 按壓START/STOP（開始/停止）按鈕。唱機轉盤停止旋轉。
- 3 按電源關閉唱片轉盤。

放音暫停

在播放時，提起唱片滑桿，升起觸針停止唱片。

享听唱片的各個部分

- 1 在播放時，提起唱片滑桿，升起觸針停止唱片播放。
- 2 將唱片滑桿放至調至您所需位置。
- 3 降低唱片桿位置。

播放17厘米唱片

將所提供的45轉/分的適配器裝在中軸上。用完后放回適配器托盤。

調整音質

您可通過間隔控制（PITCH CONTROL）對速度進行微調。

向前滑動"FAST"（快速）滑鈕增大托盤速度。

原始速度閃光點線向回退。

向"SLOW"（慢速）方向滑動滑鈕降低大托盤速度。

閃光虛點標示退回速度降低。

 是否在間隔控制（PITCH CONTROL）設定在中央時，閃光虛線消失。

使用旋轉盤底部的唱機速度控制（33或45）調整唱機速度，直至速度調整到出現相應的閃光線。

向前轉+增大唱機速度。

向前轉-降低唱機速度。



維修保養

觸頭及唱片保養

為防止觸頭及唱片臟污或磨損，觸頭及唱片應在播放前進行清理。

用高質觸頭清洗刷從后至前對觸頭進行清理。切勿用指尖清理觸頭。在用液體觸頭清理劑清理時，切勿將觸頭沾得過濕。

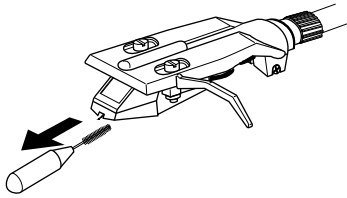

用高質唱片清洗器對唱片擦扶唱片表面。

清理唱頭端子

如果唱機的音響效果降低，過於吵雜或有交流聲，這有可能是由於插頭端子上的臟物或灰塵導致接觸不良造成的。將罩套從滑臂上取下，用軟布輕輕擦扶，並且重新將頭套裝在滑臂上。

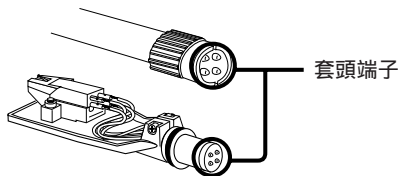

清理唱頭外殼和防塵蓋

用軟布定期清理唱頭外殼與防塵蓋。如有鏽垢難以清除，則可用帶有柔和去垢劑的濕布擦試。切勿使用諸如酒精、苯醇或者稀料，會導致表面的損壞。

更換觸頭

觸頭觸針壽命大約為500小時。為最大限度保證音質和避免唱片損壞，我們建議周期性更換觸頭。索尼公司代理店備有另售 (CN-251)更換件。

更換觸頭

- 1 關閉唱機和擴音器。
- 2 旋轉鎖定插頭，取下觸頭。
- 3 抓住觸頭，將其從轉臂上拔下。
- 4 插入新的觸頭，將其推至轉臂插孔。

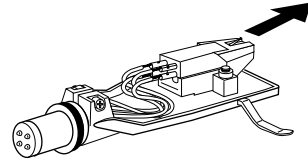

更換拾音器

需要更換拾音器時，先將觸頭卸下，并按下列步驟執行。

- 1 擰下固定套頭和拾音器的螺絲。
- 2 用一把小鉗子拔出端子，卸下四條接線。拾音器應全部從套頭上卸下。

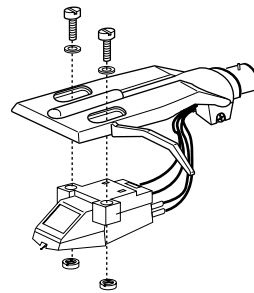

- 3 附屬裝置上的接線的輸出端子極性如下。檢查新夾架的各個端子針的輸出端子極性和位置，並與相應的接線連接。

紅色：左孔
白色：右孔
綠色：左孔接地
藍色：右孔接地

小心切勿混淆輸出端子的極性。

故障排除

在進行故障排除前需要檢查下列清單，首先確認：

電源線是否起始連接好。

揚聲器的接線是否連接好。

如果出現問題，請進行如下檢查，并與您最近的索尼代理商進行聯系。

彈性臂發生跳躍，滑行或停止不前

- ➔ 唱機放置不平。將唱機放置在水平表面上。
- ➔ 滑動表面不平。根據第5頁的說明將使用的夾架的滑動力值設定在適當位置(附有的夾架需要2.5克的滑動力)
- ➔ 錯誤的抗滑力調整。確認ANTI-SKATING盤的數值已設定在滑動力標環的同樣數值上。(見第5頁)
- ➔ 唱片上有臟物和划傷
用商店賣的唱片清潔劑清洗，或者更換唱盤。

音質不良，噪音過大，間斷聲音等情況

- ➔ 檢查轉臂鎖定，確認套頭切實解除在轉臂上。(見第4頁)
- ➔ 確認接地線切實接在擴音器的接地端子(見第4頁)。
- ➔ 錯誤的滑動力。根據第5頁的說明將滑動力設定至正在使用的夾架適當值。(所供夾架需要2.5克的滑動力)
- ➔ 觸頭臟污或磨損。用觸頭清洗刷去除觸頭上的臟物或者更換已磨損的觸頭。(見第7頁)
- ➔ 灰塵和臟物積留在唱片表面上。使用高質觸頭清洗劑清洗唱片。
- ➔ 檢查夾架中導線是否連接牢固

噪聲或者低頻和尖鳴聲*

- ➔ 唱機放置的地方距揚聲器過近。將揚聲器從唱機上拆下。

暫停異常

- ➔ 轉數錯誤，將轉數設定在與唱片上標示的一個同樣數值上。(選擇“33”用于33 1/3轉/分的唱片或者“45”用于45轉/分的唱片)。
- ➔ PITCH CONTROL沒有設定在中央位置。
- ➔ 托盤速度異常。調整唱機底部的微調控制，察看閃光線，使托盤速度正確。(見第6頁)。

傳動皮帶變質。

- ➔ 請更換傳動皮帶。詳請洽詢Sony銷售店。

托盤不轉。

- ➔ 確認電源接線是否插入交流電源插孔。
- ➔ 驅動帶沒有完全套在電機滑輪上。確認驅動帶已套在電機滑輪上。(見第4頁)

傳動皮帶折斷。

- ➔ 請更換傳動皮帶。詳請洽詢Sony銷售店。

聲音過低或失真

- ➔ 唱機沒有連接在擴音器的PHONO輸入端子(見第4頁)。

* 此種現象叫作“音響反饋”，發生在揚聲器的振動通過空氣或物體(諸如罩、機體和地板)傳到正在用觸頭拾曲或者揚聲器擴音和播放時的唱機。

規格

電機和托盤

驅動系統
電機
托盤
速度
低音和高音
噪音信號比

皮帶驅動

直流電機
331 mm直徑 鑄模鋁合金
33 1/3 和45轉/分，2檔
低于0.1%(WRMS)
大于55 dB(DIN-B)附有夾架

轉臂

型號萬向
有效臂長
懸掛
使用夾架重量

“S”管形臂

230 mm
15 mm
3克(最小)至8克(最大)

總括

電源要求

美國式：120 V AC，60 Hz
歐洲式：220-240 V AC，50/60 Hz
其它國家：110-120/220-240 V
交流，50/60 Hz

電源消耗：

尺寸
毛重

6瓦
大約 450 × 160 × 360 mm(寬 × 高 × 深)
7千克

輔助設備

45轉/分適配器(1)
托盤(備有驅動帶)(1)
橡皮墊(1)
夾架和套頭(1)
配重(1)
防塵罩(1)
插頭適配器(除美國和歐洲式以外)(1)

設計和規格以更改值為準，恕不另行通知。

部件和控制件

- | | | | |
|-----------|------------|-----------|-----------------|
| 1 | 45轉/分適配器 | 11 | 防塵器 |
| 2 | 驅動軸 | 12 | 掛鉤 |
| 3 | 閃光燈 | 13 | 配重 |
| 4 | 電源按鈕 | 14 | ANTI-SKATING刻度盤 |
| 5 | 速度選擇按鈕和顯示器 | 15 | 轉臂托架 |
| 6 | 橡膠墊 | 16 | 標示杆 |
| 7 | 托盤 | 17 | 拾音器臂 |
| 8 | 夾架和套頭 | 18 | PITCH CONTROL |
| 9 | 開始/停止按鈕 | 19 | 鎖定器 |
| 10 | 隔離器 | 20 | 指升器 |

