

SONY[®]

3-859-066-12 (1)

FM/MW/LW Compact Disc Player

Operating Instructions _____	EN
Manual de instrucciones _____	ES
Manual de instruções _____	P
Bruksanvisning _____	S

For installation and connections, see the supplied installation/connections manual.

Con respecto a la instalación y las conexiones, consulte el manual de Instalación/conexiones suministrado.

Para a instalação e as ligações, consulte o manual de instalação/ligações fornecido.

Vi hänvisar till det medföljande häftet angående montering/anslutningar.



CDX-3150

© 1997 by Sony Corporation

Actual total number:

Sony CDX-3150 (E,S,P,Sw) 3-859-066-12(1)

Welcome !

Thank you for purchasing the Sony Compact Disc Player. This unit lets you enjoy a variety of features.

EN

2

Actual total number:

Sony CDX-3150 (E,S,P,Sw) 3-859-066-12(1)

Table of Contents

Getting Started

Resetting the unit	4
Detaching the front panel	4
Setting the clock	5

CD Player

Listening to a CD	5
Playing a CD in various modes	6

Radio

Memorising stations automatically	
— Automatic Memory	6
Memorising only the desired stations	7
Receiving the memorised stations	7

Other Functions

Adjusting the sound characteristics	8
Muting the sound	8
Changing the sound and beep tone	8
Turning on the clock display	
— Automatic Memory	8

Additional Information

Precautions	9
Maintenance	10
Dismounting the unit	10
Location of controls	11
Specifications	12
Troubleshooting guide	13
Index	15

EN

Getting Started

Resetting the unit

Before operating the unit for the first time or after replacing the car battery, you must reset the unit.

Press the reset button with a pointed object, such as a ballpoint pen.



Reset button

Notes

- Pressing the reset button will erase all the memorized programme and memory functions.
- When you connect the power supply cord to the unit or reset the unit, wait for about 10 seconds before you insert a disc. Do not insert a disc within these 10 seconds; otherwise, the unit will not be reset, and you will have to press the reset button again.

Attaching the front panel

Align part (A) of the front panel to part (B) of the unit as illustrated, and push until it clicks.

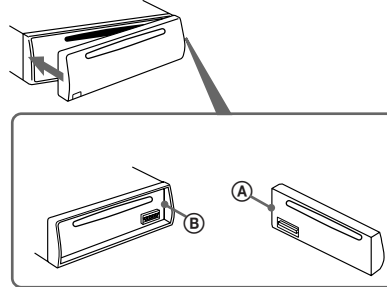

Notes

- Be sure not to attach the front panel upside down.
- Do not press the front panel hard against the unit when attaching it. Press it lightly against the unit.
- Do not press hard or put excessive pressure on the display window of the front panel.
- Do not expose the front panel to direct sunlight, heat sources such as hot air ducts, and do not leave it in a humid place. Never leave it on the dashboard of a car parked in direct sunlight where there may be a considerable rise in temperature.

Caution alarm

If you turn the ignition key switch to the OFF position without removing the front panel, the caution alarm will be activated and a beep tone will be heard for a few seconds (only for cars with an accessory position on the ignition key switch).

Detaching the front panel

You can detach the front panel of this unit to prevent the unit from being stolen.

- 1 Press (OFF).
- 2 Press (RELEASE) to open up the front panel. Then slide the front panel a little to the left, and pull it off towards you.

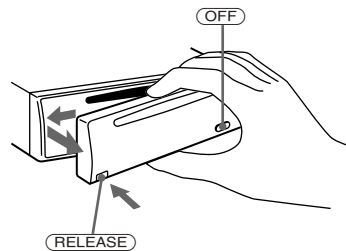

Notes

- Be sure not to drop the panel when detaching it from the unit.
- If you press (RELEASE) to detach the panel while the unit is still on, the unit will turn off automatically to prevent the speakers from being damaged.
- When you carry the front panel with you, put it in the supplied front panel case.

4

Setting the clock

The clock has a 24-hour digital indication.

Example: Set the clock to 10:08

1 Press **(OFF)** or **(DSPL)** during operation.

2 Press **(DSPL)** for more than two seconds.

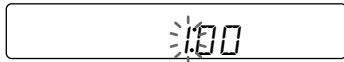

The hour digit flashes.

1 Set the hour digits.

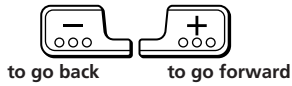

2 Press **(SEL)** momentarily.

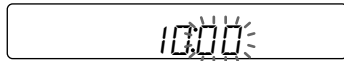

The minute digits flash.

3 Set the minute digits.

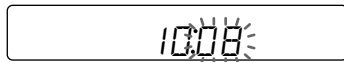
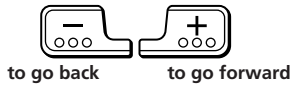

3 Press **(DSPL)** momentarily.

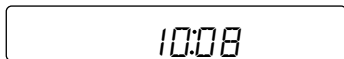

The clock is activated.

Note

If the car has no accessory position on the ignition key switch, the clock cannot be set unless the power is turned on. Set the clock after you have turned on the radio, or started CD playback.

CD Player

Listening to a CD

Simply insert the CD.

Playback starts automatically.

Labelled side up

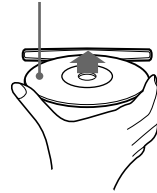

If a CD is already inserted, press **(SOURCE)** repeatedly until "CD" appears.

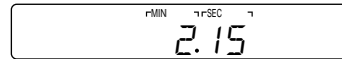

Elapsed playing time

Note

To play back an 8 cm CD, use the optional Sony compact disc single adapter (CSA-8).

To	Press
Stop playback	(▲) or (OFF)
Eject the CD	(▲)

Changing the displayed items

Each time you press **(DSPL)**, the item changes as follows:

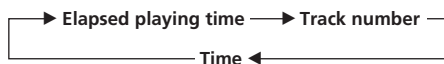

Locating a specific track

— Automatic Music Sensor (AMS)

During playback, press either side of

(SEEK/AMS) momentarily.



To locate preceding tracks

To locate succeeding tracks

EN

Getting Started/CD Player

Actual total number:

Sony CDX-3150 (E,S,P,Sw) 3-859-066-12(1)

Locating a specific point in a track

— Manual Search

During playback, press and hold either side of (SEEK/AMS) for two seconds. Release the button when you have found the desired point.



To search backward To search forward

Note

If "—" or "—" appears in the display, you have reached the beginning or the end of the disc and you cannot go any further.

Playing a CD in various modes

Searching for the desired track

— Intro Scan

Press (1) during playback.
"INTRO" appears in the display.

The first 10 seconds of all the tracks are played.

When you find the desired track, press again.
The unit returns to the normal playback mode.

Playing tracks repeatedly

— Repeat Play

Press (2) during playback.
"REPEAT" appears in the display.

When the currently played track is over, it will be played again from the beginning.

To cancel this mode, press again.

Playing tracks in random order

— Shuffle Play

Press (3) during playback.
"SHUFFLE" appears in the display.

All tracks on the CD are played in random order.

To cancel this mode, press again.

Radio

Memorising stations automatically

— Automatic Memory

Stations with the clearest reception are automatically searched and memorized on each band (FMI, FMII, FMIII, MW and LW). Up to 6 stations on each band can be stored on the number buttons (1 to 6) in the order of band frequency.

1 Press (SOURCE) repeatedly to select the tuner.

Each time you press (SOURCE), the source changes as follows:
CD ↔ TUNER

2 Press (MODE) repeatedly to select the band.

Each time you press (MODE), the mode changes as follows:



3 Press (A.MEM) for two seconds.

The unit will start scanning the selected band and memories the tuned stations on the number button (1) through (6) automatically.

Notes

- The unit does not store stations with weak signals. If only a few stations are received, some number buttons remain empty.
- When a number is indicated in the display, the unit starts storing stations from the one currently displayed.
- If a CD is not in the unit, only the tuner band appears even if you press (SOURCE).

Memorising only the desired stations

You can store up to 6 stations on each band (18 for FMI, FMII and FMIII, 6 for each MW and LW) in the order of your choice.

- 1 Press **(SOURCE)** repeatedly to select the tuner.
- 2 Press **(MODE)** repeatedly to select the band.
- 3 Press either side of **(SEEK/AMS)** to tune in the station that you want to store on the number button.
- 4 Press the desired number button (**(1)** to **(6)**) for two seconds until "MEM" appears.
The number button indication appears in the display.

Note

If you try to store another station on the same number button, the previously stored station will be erased.

Receiving the memorised stations

- 1 Select the desired band (page 6).
- 2 Press the number button (**(1)** to **(6)**) momentarily where the desired station is stored.

If you cannot tune in a preset station

Press either side of **(SEEK/AMS)** momentarily to search for the station (automatic tuning).

Scanning stops when the unit receives a station. Press either side of **(SEEK/AMS)** repeatedly until the desired station is received.

Note

If the automatic tuning stops too frequently, press **(SENS)** momentarily until "LCL" appears in the display (local seek mode). Only the stations with relatively strong signals will be tuned in.

Tip

If you know the frequency of the station you want to listen to, press and hold either side of **(SEEK/AMS)** for two seconds until the desired frequency appears (manual tuning).

If FM stereo reception is poor

— Monaural Mode

Press **(SENS)** momentarily until "MONO" appears.

The sound improves, but becomes monaural ("ST" disappears).

To go back to the normal mode, press again until "MONO" disappears.

Changing the displayed items

Each time you press **(DSPL)**, the items alternate between the frequency and time.

EN

CD Player/Radio

Other Functions

Adjusting the sound characteristics

You can adjust bass, treble, balance and fader. Each source can store the bass and treble level independently.

- 1 Select the item you want to adjust by pressing **(SEL)** repeatedly.

VOL (volume) → BAS (bass) → TRE (treble) → BALANCE (balance) → FADER (fader)

- 2 Adjust the selected item by pressing **(+)** or **(-)**.

Adjust within three seconds after selecting the item. (After three seconds, the buttons work as volume control buttons.)

Muting the sound

Press **(MUTE)**.
"MUTE" flashes.

To restore the previous volume level, press **(MUTE)** again.

Changing the sound and beep tone

Enjoying bass and treble even at low volume — Loudness

Bass and treble will be reinforced.

Press **(2)** while pressing **(SEL)**.
"LOUD" appears in the display.

To cancel, press these buttons again.

Muting the beep tone

Press **(6)** while pressing **(SEL)**.

To obtain the beep tone again, press these buttons again.

Turning on the clock display — Power Select Function

Only for cars with an accessory position on the ignition key switch

To turn the Power Select Function ON

Press **(OFF)** while pressing **(SEL)**.

The Power select Function ties the clock display power to the accessory position on the ignition key switch.

To avoid battery wear, the clock is not displayed while the unit is initializing.

EN

Additional Information

Precautions

- If your car was parked in direct sunlight resulting in a considerable rise in temperature inside the car, allow the unit to cool off before operating it.
- If no power is being supplied to the unit, check the connections first. If everything is in order, check the fuse.
- If no sound comes from the speakers of a two-speaker system, set the fader control to the centre position.
- If your car is equipped with a power aerial, note that it will extend automatically while the unit is operating.

If you have any questions or problems concerning your unit that are not covered in this manual, please consult your nearest Sony dealer.

Notes on handling CDs

A dirty or defective disc may cause sound dropouts while playing. To enjoy optimum sound, handle the disc as follows. Handle the disc by its edge. To keep the disc clean, do not touch the surface.



Do not stick paper or tape on the labelled surface.



Do not expose the discs to direct sunlight or heat sources such as hot air-ducts, or leave them in a car parked in direct sunlight where there can be a considerable rise in the temperature inside the car.

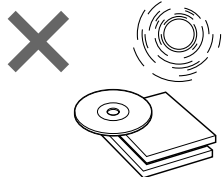

Before playing, clean the discs with an optional cleaning cloth. Wipe each disc from the centre out.

Do not use solvents such as benzine, thinner, commercially available cleaners or antistatic spray intended for analog discs.



Notes on moisture condensation

On a rainy day or in a very damp area, moisture may condense on the lenses inside the CD player. Should this occur, the unit will not operate properly. In this case, remove the disc and wait for about an hour until the moisture evaporates.

When you play 8 cm CDs

Use the optional Sony compact disc single adapter (CSA-8) to protect the CD player from being damaged.

EN

Other Functions/Additional Information

Maintenance

Fuse replacement

When replacing the fuse, be sure to use one that matches the amperage described on the fuse. If the fuse blows, check the power connection and replace the fuse. If the fuse blows again after replacement, there may be an internal malfunction. In such a case, consult your nearest Sony dealer.

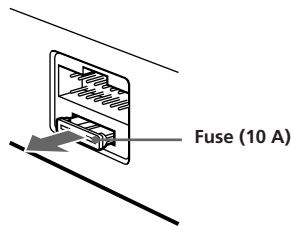

Warning

Never use a fuse with an amperage rating exceeding the one supplied with the unit as this could damage the unit.

EN

Cleaning the connectors

The unit may not function properly if the connectors between the unit and the front panel are not clean. To prevent this, open the front panel by pressing (RELEASE), then detach it and clean the connectors with a cotton swab dipped in alcohol. Do not apply too much force. Otherwise, the connectors may be damaged.

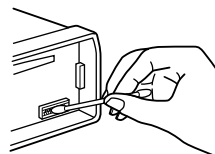

Main unit

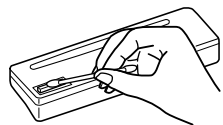

Back of the front panel

Dismounting the unit

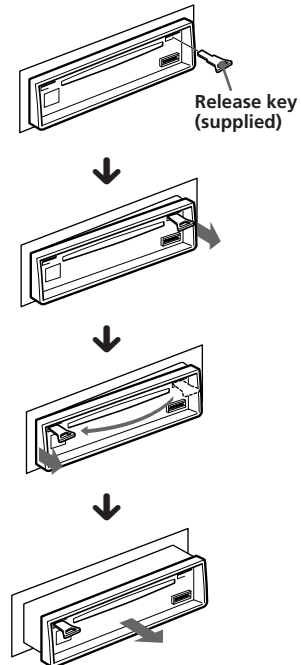

Location of controls

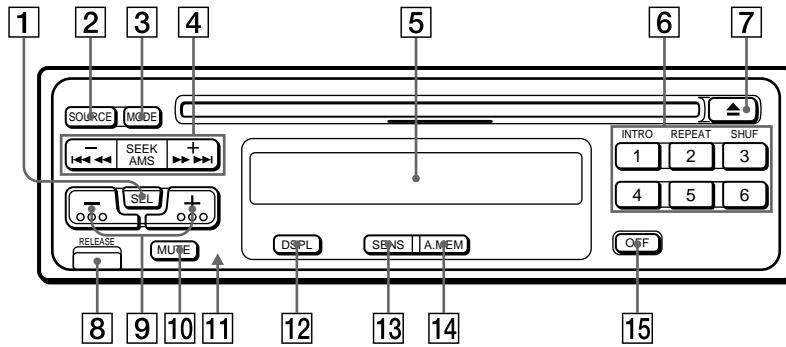

Refer to the pages for details.

- 1 SEL (control mode select) button 5, 8
- 2 SOURCE (source select) button 5, 6, 7
- 3 MODE (band select) button 6, 7
- 4 SEEK/AMS (seek/Automatic Music Sensor/manual search) button 5, 6, 7
- 5 Display window
- 6 During radio reception:
Number buttons 6, 7
- During CD playback:
 - ① INTRO button 6
 - ② REPEAT button 6
 - ③ SHUF button 6
- 7 ▲ (eject) button 5
- 8 RELEASE (front panel release) button 4, 10
- 9 + - (volume/bass/treble/balance/fader control) buttons 5, 8
- 10 MUTE button 8
- 11 Reset button (located on the front side of the unit hidden by the front panel) 4
- 12 DSPL (display mode change/time set) button 5, 7
- 13 SENS (sensitivity adjust) button 7
- 14 A.MEM (Automatic Memory) button 6
- 15 OFF button 4, 5, 8

EN

Additional Information

Specifications

CD player section

System	Compact disc digital audio system
Signal-to-noise ratio	90 dB
Frequency response	10 – 20,000 Hz
Wow and flutter	Below measurable limit

Tuner section

FM

Tuning range	87.5 – 108 MHz
Aerial terminal	External aerial connector
Intermediate frequency	10.7 MHz
Usable sensitivity	8 dBf
Selectivity	75 dB at 400 kHz
Signal-to-noise ratio	65 dB (stereo), 68 dB (mono)
Harmonic distortion at 1 kHz	0.5 % (stereo), 0.3 % (mono)
Separation	35 dB at 1 kHz
Frequency response	30 – 15,000 Hz
Capture ratio	2 dB

MW/LW

Tuning range	MW: 531 – 1,602 kHz LW: 153 – 281 kHz
Aerial terminal	External aerial connector
Intermediate frequency	10.71 MHz/450 kHz
Sensitivity	MW: 30 μ V LW: 50 μ V

Power amplifier section

Outputs	Speaker outputs (sure seal connectors)
Speaker impedance	4 – 8 ohms
Maximum power output	35 W \times 4 (at 4 ohms)

General

Outputs	Power aerial relay control lead Power amplifier control lead
Tone controls	Bass \pm 10 dB at 100 Hz Treble \pm 10 dB at 10 kHz
Power requirements	12 V DC car battery (negative ground)
Dimensions	Approx. 188 \times 58 \times 180 mm (w/h/d)
Mounting dimensions	Approx. 183 \times 53 \times 163 mm (w/h/d)
Mass	Approx. 1.3 kg
Supplied accessories	Parts for installation and connections (1 set) Front panel case (1)
Optional accessories	Cleaning cloth XP-CD1 Compact disc single adapter CSA-8

Design and specifications are subject to change without notice.

EN

Troubleshooting guide

The following checklist will help you remedy the problems that you may encounter with your unit. Before going through the checklist below, check the connection and operating procedures.

General

Problem	Cause/Solution
No sound.	<ul style="list-style-type: none">• Adjust the volume with (+).• Set the fader control to the centre position for two-speaker systems.
The contents of the memory have been erased.	<ul style="list-style-type: none">• The power cord or battery has been disconnected.• The reset button has been pressed. → Store the settings again into the memory.
Indications do not appear in the display.	Remove the front panel and clean the connectors. See "Cleaning the connectors" (page 10) for details.
No beep tone.	The beep tone is muted (page 8).

CD playback

Problem	Cause/Solution
CD cannot be loaded.	<ul style="list-style-type: none">• Another CD is already loaded.• The CD was forcibly inserted upside down.
Play does not begin.	Dusty disc.
CD is automatically ejected.	The ambient temperature is more than 50°C.
CD will not eject.	Press ▲ for two seconds.
The operation buttons do not function.	Press the reset button.
The sound skips due to vibration.	<ul style="list-style-type: none">• The unit is installed at an angle of more than 20°.• The unit is not installed in a sturdy part of the car.

Radio reception

Problem	Cause/Solution
Preset tuning is not possible.	<ul style="list-style-type: none">• Store the correct frequency.• The broadcast signal is too weak.
Automatic tuning is not possible.	The broadcast signal is too weak. → Use manual tuning.
The "ST" indication flashes.	<ul style="list-style-type: none">• Tune in the frequency correctly.• The broadcast signal is too weak. → Set to the MONO mode (page 7).

continue to next page →

EN

Additional Information

Error displays

The following indications will flash for about five seconds.

Display	Cause	Solution
<i>E - 04</i>	A CD is dirty or inserted upside down.	Clean or insert the CD correctly.
<i>E - 99</i>	The CD player cannot be operated because of some problem.	Press the reset button or ▲.

If the above-mentioned solutions do not help improve the situation, consult your nearest Sony dealer.

EN

Index

A

- Automatic Memory 6
- Automatic Music Sensor (AMS) 5
- Automatic tuning 7

B

- Balance 8
- Bass 8
- Beep tone 8

C

- Caution alarm 4
- CD playback 5
- Clock 5

D, E

- Display 5, 7

F, G, H

- Fader 8
- Front panel 4
- Fuse 10

I, J, K

- Intro Scan 6

L

- Local seek 7
- Locating
 - a specific point 6
 - a specific track 5
- Loudness 8

M, N, O

- Manual search 6
- Manual tuning 7
- Memorising a station 6
- Monaural mode 7
- Mute 8

P, Q

- Power select 8

R

- Radio 6
- Repeat Play 6
- Reset 4

S

- Shuffle Play 6

T, U

- Treble 8

V, W, X, Y, Z

- Volume 8

EN

Additional Information

¡Bienvenido!

Enhorabuena por la adquisición del reproductor de discos compactos Sony. Esta unidad le permitirá disfrutar de varias funciones.

ES

2

Actual total number:

Sony CDX-3150 (E,**S**,P,W) 3-859-066-12(1)

Indice

Procedimientos iniciales

Restauración de la unidad	4
Extracción del panel frontal	4
Ajuste del reloj	5

Reproductor de discos compactos

Reproducción de un disco compacto	5
Reproducción de un disco compacto en diversos modos	6

Radio

Memorización automática de emisoras — Función de memoria automática	7
Memorización de las emisoras deseadas	7
Recepción de emisoras memorizadas	8

Otras funciones

Ajuste de las características de sonido	8
Cancelación del sonido	8
Cambio de los ajustes de sonido y tono del pitido	9
Activación de la indicación del reloj — Función de selección de alimentación ...	9

Información complementaria

Precauciones	9
Mantenimiento	10
Desmontaje de la unidad	11
Ubicación de los controles	12
Especificaciones	13
Guía de solución de problemas	14
Índice alfabético	16

ES

Procedimientos iniciales

Restauración de la unidad

Antes de utilizar la unidad por primera vez o después de sustituir la batería del automóvil, es necesario restaurar dicha unidad. Pulse el botón de restauración con un objeto puntiagudo, por ejemplo, un bolígrafo.

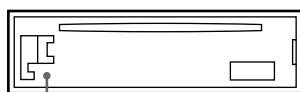

Botón de restauración

Notas

- Al pulsar el botón de restauración se borrarán todos los programas memorizados y las funciones de memoria.
- Cuando conecte el cable de alimentación o restaure la unidad, espere unos 10 segundos antes de insertar un disco. No inserte ningún disco antes de que transcurran los 10 segundos, ya que de lo contrario la unidad no se restaurará y deberá volver a pulsar el botón de restauración.

ES

Extracción del panel frontal

Es posible extraer el panel frontal de esta unidad con el fin de evitar su robo.

- 1 Pulse **OFF**.
- 2 Pulse **RELEASE** para abrir el panel frontal. A continuación, deslícelo ligeramente hacia la izquierda y extráigalo tirando hacia fuera.

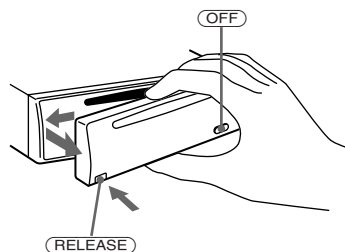

Notas

- Procure no dejar caer el panel al extraerlo de la unidad.
- Si pulsa **RELEASE** para extraer el panel mientras la unidad se encuentra encendida, ésta se desactivará automáticamente para evitar que se dañen los altavoces.
- Para transportar el panel frontal, guárdelo en el estuche suministrado.

Fijación del panel frontal

Alinee la parte **A** del panel con la parte **B** de la unidad como muestra la ilustración y, a continuación, ejerza presión hasta oír un chasquido.

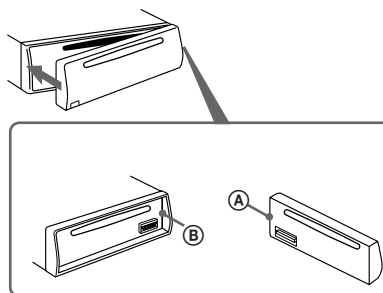

Notas

- Asegúrese de no fijar el panel frontal al revés.
- No ejerza excesiva presión sobre el panel frontal al fijarlo a la unidad. Presiónelo ligeramente.
- No presione con fuerza o en exceso el visor del panel frontal.
- No exponga el panel frontal a la luz solar directa, a fuentes térmicas, como conductos de aire caliente, ni lo deje en un lugar húmedo. No lo deje nunca sobre el salpicadero de un automóvil aparcado al sol, ya que podría producirse un considerable aumento de temperatura.

Alarma de precaución

Si sitúa la llave de encendido en la posición OFF sin haber extraído el panel frontal, la alarma de precaución se activará y se oír un pitido durante unos segundos (sólo en vehículos con posición adicional en la llave de encendido).

Ajuste del reloj

El reloj dispone de una indicación digital de 24 horas.

Ejemplo: Para ajustar el reloj a las 10:08

1 Pulse (OFF) o (DSPL) durante el funcionamiento.

2 Pulse (DSPL) durante más de dos segundos.

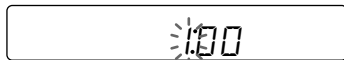

El dígito de la hora parpadea.

1 Ajuste los dígitos de la hora.



para retroceder

para avanzar

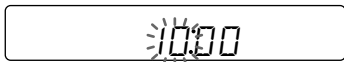

2 Pulse (SEL) durante un instante.

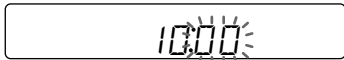

El dígito de los minutos parpadea.

3 Ajuste los dígitos de los minutos.



para retroceder

para avanzar

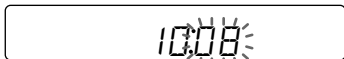

3 Pulse (DSPL) durante un instante.

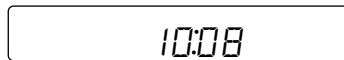

El reloj se activa.

Nota

Si el automóvil no dispone de posición accesoria en el interruptor de la llave de encendido, el reloj no podrá ajustarse a menos que se active la alimentación. Ajústelo una vez encendida la radio, o bien durante la reproducción del CD.

Reproductor de discos compactos

Reproducción de un disco compacto

Basta con insertar el CD.

La reproducción se iniciará de forma automática.

Con el lado de la etiqueta hacia arriba

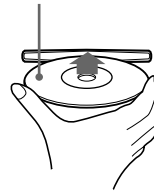

Si ya hay un CD insertado, pulse (SOURCE) varias veces hasta que aparezca "CD."

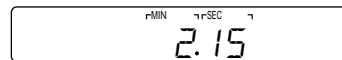

Tiempo de reproducción transcurrido

Nota

Si desea reproducir un CD de 8 cm, utilice el adaptador sencillo de discos compactos opcional Sony (CSA-8).

Para	Pulse
Detener la reproducción	▲ u (OFF)
Expulsar el CD	▲

Cambio de los elementos mostrados

Cada vez que pulse (DSPL), el elemento cambiarán de la siguiente forma:

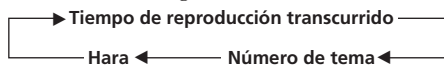

Localización de un tema específico — Sensor de música automático (AMS)

Durante la reproducción, pulse durante un instante cualquier lado de (SEEK/AMS).



Para localizar temas anteriores

Para localizar temas posteriores

ES

Procedimientos iniciales/Reproductor de discos compactos

Actual total number:

Sony CDX-3150 (E,S,P,W) 3-859-066-12(1)

Localización de un parte específica de un tema — Búsqueda manual

Durante la reproducción, mantenga pulsado cualquier lado de **SEEK/AMS** durante dos segundos. Suelte el botón cuando encuentre la parte que desee.



Para buscar hacia atrás

Para buscar hacia delante

Nota

Si “_ _” o “_ _” aparece en el visor, significa que ha llegado al principio o al final del disco y no es posible continuar la búsqueda.

Reproducción de un disco compacto en diversos modos

Búsqueda de un tema determinado — Exploración de temas

Pulse **①** durante la reproducción. “INTRO” se muestra en el visor.

Se reproducen los 10 primeros segundos de todos los temas.

Cuando localice el tema que desee, vuelva a pulsar el botón. La unidad vuelve al modo de reproducción normal.

Reproducción repetida de temas — Reproducción repetida

Pulse **②** durante la reproducción. “REPEAT” se muestra en el visor.

Cuando finalice la reproducción del tema actual, éste volverá a reproducirse desde el principio.

Para cancelar este modo, vuelva a pulsar el botón.

Reproducción de temas en orden aleatorio — Reproducción aleatoria

Pulse **③** durante la reproducción. “SHUFFLE” se muestra en el visor.

Todos los temas del disco se reproducen en orden aleatorio.

Para cancelar este modo, vuelva a pulsar el botón.

Radio

Memorización automática de emisoras

— Función de memoria automática

Las emisoras de cada banda que se reciben con mayor claridad se localizan y se almacenan en la memoria de forma automática (FMI, FMII, FMIII, MW y LW). Es posible almacenar un máximo de 6 emisoras de cada banda en las teclas numéricas de memorización de ① a ⑥ por orden de frecuencia.

1 Pulse **(SOURCE)** varias veces para seleccionar el sintonizador.

Cada vez que pulse **(SOURCE)**, la fuente cambia de la siguiente forma:

CD ↔ TUNER

2 Pulse **(MODE)** varias veces para seleccionar la banda.

Cada vez que pulse **(MODE)**, la fuente cambia de la siguiente forma:



3 Pulse **(A.MEM)** durante dos segundos.

La unidad iniciará la exploración de la banda seleccionada y memorizará las emisoras sintonizadas en las teclas numéricas de memorización de ① a ⑥ automáticamente.

Notas

- La unidad no almacenará emisoras de señales débiles. Si se reciben pocas emisoras, algunos botones numéricos permanecerán vacíos.
- Si se muestra algún número en el visor, la unidad almacenará las emisoras a partir de dicho número.
- Si no hay ningún disco en la unidad, sólo aparece la banda de del sintonizador aunque pulse **(SOURCE)**.

Memorización de las emisoras deseadas

Es posible almacenar un máximo de 6 emisoras de cada banda (18 de FMI, FMII y FMIII, y 6 de MW y LW respectivamente) en el orden en que desee.

1 Pulse **(SOURCE)** varias veces para seleccionar el sintonizador.

2 Pulse **(MODE)** varias veces para seleccionar la banda.

3 Pulse cualquier lado de **(SEEK/AMS)** para sintonizar la emisora que desee almacenar en el botón numérico.

4 Pulse el botón numérico que desee (de ① a ⑥) durante dos segundos hasta que aparezca "MEM".

En el visor aparecerá la indicación del botón numérico.

Nota

Si intenta almacenar una emisora en un botón numérico ya asignado a otra emisora, la emisora previamente almacenada se borrará.

ES

Reproductor de discos compactos/Radio

Recepción de emisoras memorizadas

- 1 Seleccione la banda que desee (página 7).
- 2 Pulse durante un instante el botón numérico (1) a (6) en el que esté almacenada la emisora que desee recibir.

Si no puede sintonizar una emisora programada

Pulse momentáneamente cualquier lado de (SEEK/AMS) para buscar la emisora (sintonización automática).

La exploración se detiene al recibirse una emisora. Pulse varias veces cualquier lado del botón (SEEK/AMS) hasta recibir la emisora que desee.

Nota

Si la sintonización automática se detiene con demasiada frecuencia, pulse (SENS) durante un instante hasta que "LCL" aparezca en el visor (modo de búsqueda local). Sólo podrán sintonizarse las emisoras con señales relativamente intensas.

Consejo

Si conoce la frecuencia de la emisora que desea escuchar, mantenga pulsado cualquier lado de (SEEK/AMS) durante dos segundos hasta que aparezca la frecuencia que desee (sintonización manual).

Si la recepción de FM estéreo es de baja calidad — Modo monofónico

Pulse (SENS) durante un instante hasta que aparezca "MONO".

El sonido mejora, pero se emite en modo monofónico ("ST" desaparece).

Para recuperar el modo normal, vuelva a pulsarlo hasta que la indicación "MONO" desaparezca.

Cambio de los elementos mostrados

Cada vez que pulse (DSPL), los elementos se alternarán entre la frecuencia y la hora.

Otras funciones

Ajuste de las características de sonido

Es posible ajustar los graves, los agudos, el balance y el equilibrio entre altavoces. Cada fuente puede almacenar el nivel de graves y agudos por separado.

- 1 Pulse (SEL) varias veces para seleccionar el elemento que desee ajustar.

VOL (volumen) → BAS (graves) → TRE (agudos) → BALANCE (balance) → FADER (equilibrio entre los altavoces)

- 2 Pulse (+) o (-) para ajustar el elemento seleccionado.

Realice el ajuste en un intervalo de tres segundos después de seleccionar el elemento. (Transcurridos tres segundos, los botones funcionan como botones de control de volumen).

Cancelación del sonido

Pulse (MUTE).

La indicación "MUTE" parpadea.

Para restaurar el nivel de volumen anterior, vuelva a pulsar (MUTE).

Cambio de los ajustes de sonido y tono del pitido

Buena calidad de sonido incluso a bajo volumen — Función de sonoridad

Los sonidos graves y agudos serán más intensos.

Presione **(2)** mientras presiona **(SEL)**.
Aparece "LOUD" en el visor.

Para cancelar, vuelva a pulsar estos botones.

Silenciamiento del pitido

Pulse **(6)** mientras pulsa **(SEL)**.

Para volver a activar el pitido, pulse de nuevo estos botones.

Activación de la indicación del reloj

— Función de selección de alimentación

Sólo para automóviles provistos de posición para accesorios en el interruptor de la llave de encendido.

Para activar la función de selección de alimentación

Presione **(OFF)** mientras presiona **(SEL)**.

La función de selección de alimentación conecta la alimentación de la indicación del reloj con la posición para accesorios en el interruptor de la llave de encendido. Para evitar el desgaste de la batería, el reloj no aparece durante la inicialización de la unidad.

Información complementaria

Precauciones

- Si aparca el automóvil bajo la luz solar directa y se produce un considerable aumento de temperatura en su interior, deje que la unidad se enfríe antes de utilizarla.
- Si la unidad no recibe alimentación, compruebe las conexiones en primer lugar. Si todo está en orden, examine el fusible.
- Si los altavoces no emiten sonido con un sistema de 2 altavoces, ajuste el control de equilibrio en la posición central.
- Si el automóvil dispone de antena motorizada, observe que ésta se extenderá automáticamente durante el funcionamiento de la unidad.

Si desea realizar alguna consulta o solucionar algún problema referentes a la unidad que no aparezcan en este manual, póngase en contacto con el proveedor Sony más próximo.

Notas sobre el manejo de discos compactos

Si el disco está sucio o es defectuoso, puede producirse pérdida de sonido durante la reproducción. Para disfrutar de buena calidad de sonido, maneje el disco como se explica a continuación.

Cójalo por los bordes. Para mantenerlo limpio, no toque la superficie.

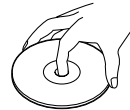

No adhiera papel ni cinta adhesiva en la superficie de la etiqueta.

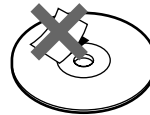

ES

Radio/Otras funciones/Información complementaria

No exponga los discos a la luz solar directa ni a fuentes de calor, como conductos de aire caliente, ni los deje en un automóvil aparcado al sol, ya que puede producirse un considerable aumento de temperatura en su interior.

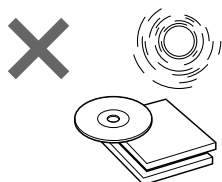

Antes de iniciar la reproducción, limpie los discos con un paño de limpieza opcional desde el centro hacia los bordes.

No utilice disolventes, como bencina, diluyentes o productos de limpieza disponibles en las tiendas del ramo, ni aerosoles antiestáticos destinados a discos analógicos.



ES

Notas sobre condensación de humedad

En los días lluviosos o en zonas muy húmedas, puede condensarse humedad en las lentes del interior del reproductor de discos compactos.

Si esto ocurre, la unidad no funcionará correctamente. En este caso, extraiga el disco y espere una hora aproximadamente hasta que la humedad se evapore.

Reproducción de discos compactos de 8 cm

Utilice el adaptador sencillo de discos compactos opcional de Sony (CSA-8) para evitar que el reproductor de discos compactos se dañe.

Mantenimiento

Sustitución del fusible

Cuando sustituya el fusible, compruebe que utiliza uno con el amperaje especificado en el fusible. Si éste se funde, compruebe la conexión de alimentación y sustitúyalo. Si una vez sustituido vuelve a fundirse, es posible que exista alguna anomalía interna. En este caso, póngase en contacto con el proveedor Sony más próximo.

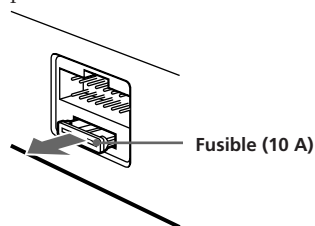

Advertencia

No utilice nunca un fusible de amperaje superior al del suministrado con la unidad, ya que ésta podría dañarse.

Limpieza de los conectores

La unidad puede no funcionar correctamente si los conectores de la misma y del panel frontal están sucios. Con el fin de evitarlo, abra el panel frontal pulsando (RELEASE); a continuación, sepárelo y limpie los conectores con un bastoncillo humedecido en alcohol. No aplique demasiada presión, ya que los conectores podrían dañarse.

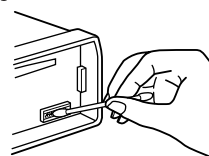

Unidad principal

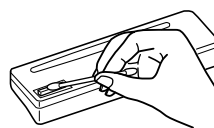

Parte posterior del panel frontal

Desmontaje de la unidad

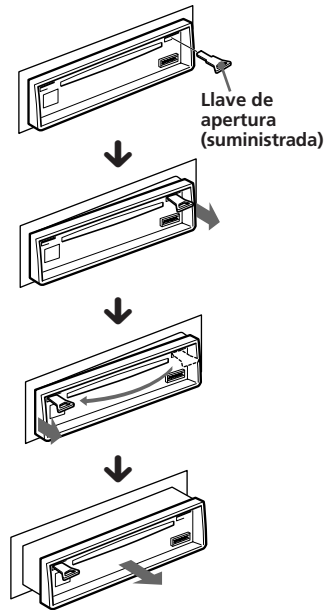

ES

Información complementaria

Ubicación de los controles

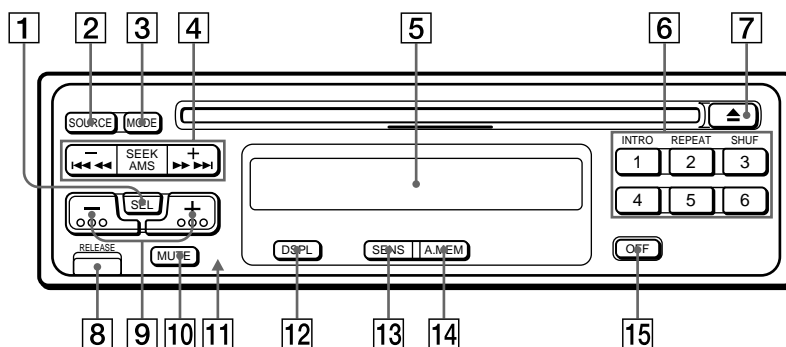

Consulte las páginas indicadas para obtener más información.

ES

- | | |
|---|---|
| <p>1 Botón SEL (selección del modo de control) 5, 8, 9</p> <p>2 Botón SOURCE (selección de fuente) 7</p> <p>3 Botón MODE (selección de banda) 7</p> <p>4 Botón SEEK/AMS (búsqueda/sensor de música automático/búsqueda manual) 5, 6, 7, 8</p> <p>5 Visor</p> <p>6 Durante la recepción de radio:
Botones numéricos 7, 8</p> <p>Durante la reproducción de un CD:</p> <p>① Botón INTRO 6</p> <p>② Botón REPEAT 6</p> <p>③ Botón SHUF 6 12 Botón DSPL (cambio de visualización/ ajuste de la hara) 5, 8</p> | <p>7 Botón ▲ (expulsión) 5</p> <p>8 Botón RELEASE (extracción del panel frontal) 4, 10</p> <p>9 Botones + - (control de volumen/ graves/agudos/balance/equilibrio) 5, 8</p> <p>10 Botón MUTE 8</p> <p>11 Botón de restauración (situado en la parte frontal de la unidad, oculto por el panel frontal) 4</p> <p>12 Botón DSPL (cambio de visualización/ ajuste de la hara) 5, 8</p> <p>13 Botón SENS (ajuste de sensibilidad) 8</p> <p>14 Botón A.MEM (función de memoria automática) 7</p> <p>15 Botón OFF 4, 5, 9</p> |
|---|---|

Especificaciones

Sección del reproductor de discos compactos

Sistema	Audiodigital de discos compactos
Relación señal-ruido	90 dB
Respuesta de frecuencia	10 – 20.000 Hz
Fluctuación y trémolo	Inferior al límite medible

Sección del sintonizador

FM

Gama de sintonización	87,5 – 108 MHz
Terminal de antena	Conector de antena externa
Frecuencia intermedia	10,7 MHz
Sensibilidad utilizable	8 dBf
Selectividad	75 dB a 400 kHz
Relación señal-ruido	65 dB (estéreo), 68 dB (mono)
Distorsión armónica a 1 kHz	0,5 % (estéreo), 0,3 % (mono)
Separación	35 dB a 1 kHz
Respuesta de frecuencia	30 – 15.000 Hz
Relación de captura	2 dB

MW/LW

Gama de sintonización	MW: 531 – 1.602 kHz LW: 153 – 281 kHz
Terminal de antena	Conector de antena externa
Frecuencia intermedia	10,71 MHz/450 kHz
Sensibilidad	MW: 30 µV LW: 50 µV

Sección del amplificador de potencia

Salidas	Salidas de altavoz (conectores de sellado seguro)
Impedancia de altavoz	4 – 8 ohmios
Salida máxima de potencia	35 W × 4 (a 4 ohmios)

Generales

Salidas	Cable de control de relé de antena motorizada Cable de control de amplificador de potencia
Controles de tono	Graves ±10 dB a 100 Hz Agudos ±10 dB a 10 kHz
Requisitos de alimentación	Batería de automóvil de 12 V CC (toma a tierra negativa)
Dimensiones	Aprox. 188 × 58 × 180 mm (an/al/prf)
Dimensión de montaje	Aprox. 183 × 53 × 163 mm (an/al/prf)
Masa	Aprox. 1,3 kg
Accesorios suministrados	Componentes para instalación y conexiones (1 juego) Estuche para el panel frontal (1)
Accesorios opcionales	Paño de limpieza XP-CD1 Adaptador sencillo de discos compactos CSA-8

Diseño y especificaciones sujetos a cambios sin previo aviso.

ES

Información complementaria

Guía de solución de problemas

La siguiente lista de comprobaciones proporciona ayuda para solucionar la mayoría de los problemas que pueden producirse con la unidad.
Antes de consultar la lista que aparece a continuación, compruebe los procedimientos de conexión y funcionamiento.

Generales

Problema	Causa/Solución
Ausencia de sonido.	<ul style="list-style-type: none">• Ajuste el volumen con (+).• Ajuste el control de equilibrio entre los altavoces en la posición central para sistemas de 2 altavoces.
Se ha borrado el contenido de la memoria.	<ul style="list-style-type: none">• Ha desconectado el cable de alimentación o la batería.• Ha pulsado el botón de restauración. → Vuelva a almacenar los ajustes en la memoria.
El visor no muestra indicaciones.	Retire el panel frontal y limpie los conectores. Para obtener más información, consulte el apartado "Limpieza de los conectores" (página 10).
Ausencia de pitidos.	Ha silenciado los pitidos (página 9).

ES

Reproducción de CD

Problema	Causa/Solución
No es posible cargar un CD.	<ul style="list-style-type: none">• Ya se ha cargado otro CD.• Se ha forzado el CD al introducirlo al revés.
No se inicia la reproducción.	El disco está sucio.
El CD se extrae automáticamente.	La temperatura ambiente es superior a 50°C.
El CD no se expulsa.	Presione ▲ durante dos segundos.
Los botones de funcionamiento no se activan.	Pulse el botón de restauración.
El sonido se omite debido a vibraciones.	<ul style="list-style-type: none">• Ha instalado la unidad en un ángulo superior a los 20°.• No ha instalado la unidad en una parte segura del automóvil.

Recepción de radio

Problema	Causa/Solución
No es posible realizar la sintonización de programación.	<ul style="list-style-type: none">• Almacene la frecuencia correcta.• La señal de emisión es demasiado débil.
No es posible realizar la sintonización automática.	La señal de emisión es demasiado débil. → Utilice la sintonización manual.
La indicación "ST" parpadea.	<ul style="list-style-type: none">• Realice la sintonización con precisión.• La señal de emisión es demasiado débil. → Realice el ajuste en el modo MONO (página 8).

Indicaciones de error

Las siguientes indicaciones parpadearán durante cinco segundos aproximadamente.

Indicación	Causa	Solución
<i>E - 04</i>	El CD está sucio o se ha insertado al revés.	Limpie el CD o insértelo correctamente.
<i>E - 99</i>	El reproductor de CD no funciona debido a algún problema.	Pulse el botón de restauración o ▲.

Si el problema no se soluciona con las sugerencias anteriormente enumeradas, póngase en contacto con el proveedor Sony más próximo.

ES

Información complementaria

Índice alfabético

A

Agudos 8
Alarma de precaución 4

B

Balance 8
Búsqueda local 8
Búsqueda manual 6

C, D

Cancelación del sonido 8

E

Equilibrio entre los altavoces 8
Exploración de temas 6

F

Función de memoria automática 7
Función de selección de alimentación 9
Función de sonoridad 9
Fusible 10

G, H, I, J, K

Graves 8

L

Localización de
una parte determinada 6
un tema específico 5

M, N, O

Memorización de emisoras 8
Modo monofónico 8

P, Q

Panel frontal 4
Pitidos 9

R

Radio 7
Reloj 5
Reproducción aleatoria 6
Reproducción de CD 5
Reproducción repetida 6
Restauración 4

S, T, U

Sensor de música automático (AMS) 5
Sintonización automática 8
Sintonización manual 8

V, W, X, Y, Z

Visor 5, 8
Volumen 8

ES

Bem vindo!

Obrigado por ter adquirido o Leitor de discos compactos da Sony. Este aparelho está equipado com uma vasta gama de funções.

P

2

Actual total number:

Sony CDX-3150 (E,S,**P**,W) 3-859-066-12(1)

Índice

Como começar

Reinicializar o aparelho	4
Retirar o painel frontal	4
Acertar o relógio	5

Leitor de CDs

Ouvir um CD	5
Reproduzir um CD em vários modos	6

Rádio

Memorização automática de estações	
— Função de memorização automática	6
Memorização das estações pretendidas	7
Recepção das estações memorizadas	7

Outras funções

Regulação das características de som	8
Cortar o som	8
Alterar o som e a tonalidade do sinal sonoro ...	8
Ligar o visor do relógio	
— Função Power Select (Seleção de alimentação)	8

Informação adicional

Precauções	9
Manutenção	10
Desmontagem do aparelho	10
Localização das teclas	11
Especificações	12
Guia de resolução de problemas	13
Índice remissivo	15

P

Como começar

Reinicializar o aparelho

É preciso reprogramar o aparelho em duas situações: antes de utilizar o aparelho pela primeira vez ou depois de substituir a bateria do automóvel.

Para fazê-lo, carregue na tecla de reinicialização com um objecto pontiagudo (por exemplo, uma esferográfica).

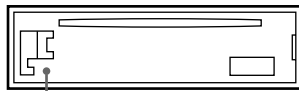

Tecla de reinicialização

Notas

- Quando carregar no botão de reinicialização apaga todos os programas memorizados e todas as funções de memória.
- Quando ligar o cabo de alimentação ao aparelho ou reiniciar o aparelho, espere cerca de 10 segundos antes de introduzir o disco. Não coloque um disco durante esses 10 segundos; se o fizer, o aparelho não será reiniciado e terá de voltar a carregar no botão de reinicialização.

P

Retirar o painel frontal

Pode retirar o painel deste aparelho para evitar que este seja roubado.

- 1 Carregue em (OFF).
- 2 Carregue em (RELEASE) para retirar o painel frontal. Depois faça deslizar o painel um pouco para a esquerda e puxe-o para si.

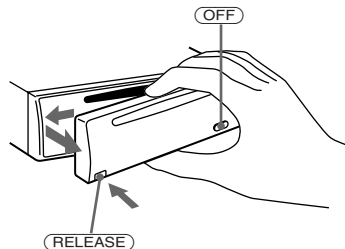

Notas

- Não deixe o painel cair no chão quando o retirar do aparelho.
- Se carregar em (RELEASE) para retirar o painel com o aparelho ligado, este desliga-se automaticamente para não provocar danos nos altifalantes.
- Se quiser levar o painel frontal consigo, coloque-o na caixa para transporte fornecida.

Colocar o painel frontal

Encaixe a parte (A) do painel frontal na parte (B) como mostra a figura. Depois, faça pressão até ouvir um estalido.

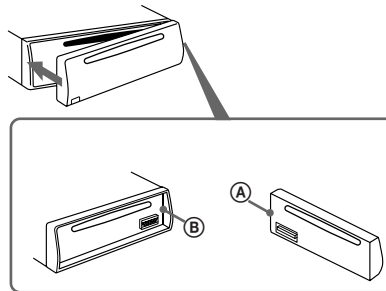

Notas

- Quando colocar o painel frontal no aparelho, certifique-se de que o mesmo se encontra na posição correcta.
- Não faça muita pressão sobre o painel frontal quando o colocar no aparelho. Para o encaixar, basta uma leve pressão.
- Não carregue nem faça demasiada pressão sobre o visor do painel frontal.
- Não exponha o painel frontal à incidência directa dos raios solares, a fontes de calor como condutas de ar quente nem à humidade. Nunca o deixe sobre o tablier de um automóvel estacionado ao sol, porque pode ocorrer um aumento considerável da temperatura no interior do automóvel.

Alarme de advertência

Caso gire a chave de ignição para a posição OFF sem retirar o painel frontal, o alarme de advertência será activado e um sinal será ouvido por alguns segundos (só para carros com uma posição de acessório na ignição).

Acertar o relógio

O relógio tem uma indicação digital de 24 horas.

Por exemplo: acerte-o para as 10:08

1 Carregue em (OFF) ou (DSPL) durante o funcionamento.

2 Carregue continuamente em (DSPL) durante mais de dois segundos.

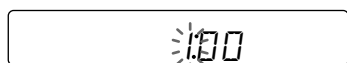

O dígito das horas começa a piscar.

1 Acerte o dígito das horas.



sentido regressivo sentido progressivo



2 Carregue levemente em (SEL).

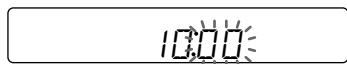

O dígito dos minutos começa a piscar.

3 Acerte os dígitos dos minutos.



sentido regressivo sentido progressivo

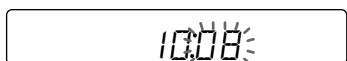

3 Carregue levemente em (DSPL).

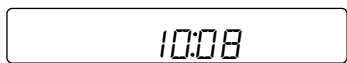

O relógio começa a funcionar.

Nota

Se o carro não tiver posição de acessório na ignição, não pode acertar o relógio a não ser que ligue a corrente. Acerte o relógio depois de ligar o rádio ou iniciar a reprodução de CD.

Leitor de CDs

Ouvir um CD

Introduza um CD.

A reprodução inicia-se automaticamente.

Etiqueta virada para cima

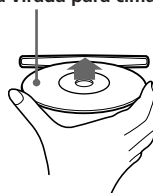

Se já tiver introduzido um CD, carregue várias vezes em (SOURCE) até que a indicação "CD" apareça no visor.

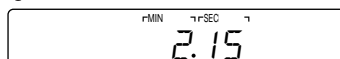

Tempo de reprodução decorrido

Nota

Para reproduzir um CD de 8 cm, utilize o adaptador opcional para discos compactos da Sony (CSA-8).

Para	Carregue em
Parar a reprodução	▲ ou (OFF)
Ejectar o CD	▲

Alterar os elementos do visor

Sempre que carregar em (DSPL), os elementos mudam da seguinte forma:

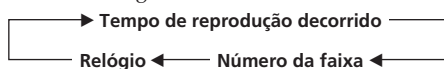

Localizar uma faixa específica

— Sensor de Música Automático (AMS)

Durante a reprodução, carregue levemente num dos lados da tecla

(SEEK/AMS).



Para localizar as faixas anteriores

Para localizar as faixas seguintes

P

Como começar/Leitor de CDs

Localizar um ponto específico numa faixa — Pesquisa Manual

Durante a reprodução, carregue sem soltar num dos lados de **(SEEK/AMS)** durante dois segundos. Solte a tecla quando encontrar o ponto pretendido.



Para localizar as faixas anteriores

Para localizar as faixas seguintes

Nota

Se a indicação “_ _” ou “_ _ _” aparecer no visor, isso significa que chegou ao início ou ao fim do disco e que não pode avançar mais.

Reproduzir um CD em vários modos

Pesquisa da faixa pretendida — Função de pesquisa sequencial

Carregue em **(1)** durante a reprodução. A indicação “INTRO” aparece no visor.

São reproduzidos os 10 segundos iniciais de todas as faixas.

Quando encontrar a faixa pretendida, carregue novamente na mesma tecla. O aparelho regressa ao modo de reprodução normal.

Reprodução repetitiva de faixas — Função de reprodução repetitiva

Carregue em **(2)** durante a reprodução. A indicação “REPEAT” aparece no visor.

Quando a faixa reproduzida terminar, será after terminar reproduzida novamente desde o início.

Para cancelar este modo, carregue novamente na mesma tecla.

Reprodução de faixas por ordem aleatória

— Função de reprodução aleatória

Carregue na tecla **(3)** durante a reprodução. A indicação “SHUFFLE” aparece no visor.

Todas as faixas do CD são reproduzidas por ordem aleatória.

Para cancelar este modo, carregue novamente na mesma tecla.

Rádio

Memorização automática de estações

— Função de memorização automática

As estações com o sinal de recepção mais forte são automaticamente sintonizadas e memorizadas em cada banda (FMI, FMII, FMIII, MW e LW). Podem ser memorizadas por ordem de frequência, um máximo de 6 estações por banda, nas teclas pré-programadas de **(1)** a **(6)**.

1 Carregue várias vezes em **(SOURCE)** para seleccionar o sintonizador.

Sempre que carregar em **(SOURCE)**, a fonte muda pela ordem seguinte:

CD ↔ Tuner

2 Carregue várias vezes em **(MODE)** para seleccionar a banda.

Sempre que carregar em **(MODE)**, a banda muda pela ordem seguinte:



3 Carregue em **(A.MEM)** durante dois segundos.

O aparelho começa a pesquisar as bandas seleccionadas e a memorizar automaticamente as estações sintonizadas nas teclas numéricas pré-programadas de **(1)** a **(6)**.

Notas

- O aparelho não memoriza estações com sinais fracos. Se o aparelho estiver a receber poucas estações, algumas das teclas numéricas permanecerão vazias.
- Se aparecer um número no visor, o aparelho começa a memorizar estações a partir da estação indicada.
- Se não existir um CD dentro do aparelho, mesmo que carregue em **(SOURCE)**, aparece apenas a banda de sintonizador.

Memorização das estações pretendidas

Pode memorizar um máximo de 6 estações em cada banda (18 para FMI, FMII e FMIII, 6 para MW e LW) pela ordem pretendida.

- 1 Carregue várias vezes em **(SOURCE)** para seleccionar o sintonizador.
- 2 Carregue várias vezes em **(MODE)** para seleccionar a banda.
- 3 Carregue num dos lados **(SEEK/AMS)** para sintonizar a estação que pretende memorizar na tecla numérica.
- 4 Carregue sem soltar na tecla numérica pretendida (de **(1)** a **(6)**) durante dois segundos até aparecer a indicação "MEM".
A indicação da tecla numérica aparece no visor.

Nota

Se tentar memorizar mais do que uma estação na mesma tecla numérica, o aparelho apaga a estação memorizada anteriormente.

Recepção das estações memorizadas

- 1 Selecciona a banda pretendida (página 6).
- 2 Carregue levemente na tecla numérica (**(1)** a **(6)**) em que memorizou a estação pretendida.

Se não conseguir sintonizar uma estação pré-programada

Carregue levemente num dos lados da **(SEEK/AMS)** para localizar a estação pretendida (sintonização automática). O varrimento pára quando o aparelho sintonizar uma estação. Carregue várias vezes num dos lados de **(SEEK/AMS)** até encontrar a estação pretendida.

Nota

Se a sintonização automática parar com muita frequência, carregue levemente em **(SENS)** até que a indicação "LCL" se acenda no visor (modo de pesquisa local). Só consegue sintonizar as estações com um sinal relativamente forte.

Sugestão

Se souber a frequência da estação pretendida, carregue sem soltar num dos lados de **(SEEK/AMS)** durante dois segundos até conseguir sintonizá-la (sintonização manual).

Se a recepção FM estéreo for deficiente — Modo Mono

Carregue levemente em **(SENS)** até que a indicação "MONO" apareça no visor. A qualidade melhora mas o som passa a mono (a indicação "ST" desaparece).

Para voltar ao modo normal, volte a carregar até que desapareça a indicação "MONO".

Alterar os elementos no visor

Quando carrega em **(DSPL)**, os elementos no visor alternam entre a frequência e a hora.

P

Leitor de CDs/Rádio

Outras funções

Regulação das características de som

Pode regular os graves, os agudos, o balanço e o fader. Cada fonte de som pode memorizar o nível de graves e de agudos respectivo.

- 1 **Seleccione o elemento que pretende regular carregando várias vezes em **(SEL)**.**

VOL (volume) → BAS (graves) → TRE (agudos) → BALANCE (balanço) → FADER (fader)

- 2 **Regule o elemento seleccionado, carregando em **(+)** ou em **(-)**.**

Faça a regulação nos três segundos posteriores à selecção (se demorar mais de três segundos a fazer a regulação, a tecla volta a funcionar como tecla de controlo do volume).

P

Cortar o som

Carregue em **(MUTE)**.

A indicação "MUTE" pisca no visor.

Para restabelecer o nível de volume anterior, volte a carregar em **(MUTE)**.

Alterar o som e a tonalidade do sinal sonoro

Som de boa qualidade mesmo com volume baixo

— **Função de aumento do volume**

Dá-se o aumento dos graves e dos agudos.

Carregue simultaneamente na **(2)** e na **(SEL)**.

Aparece "LOUD" no visor.

Para cancelar, volte a carregar na **(LOUD)**.

Cortar o som so sinal sonoro

Carregue em **(6)** ao mesmo tempo que carrega em **(SEL)**.

Para voltar a ouvir o sinal sonoro, volte a carregar nestas teclas.

Ligar o visor do relógio

— **Função Power Select (Seleção de alimentação)**

Só para automóveis cuja chave de ignição tenha a posição acessórios.

Para activar a função de selecção de alimentação (Power Select)

carregue simultaneamente em **(OFF)** e em **(SEL)**.

A função de selecção de alimentação liga a visualização do relógio à posição acessórios da chave de ignição.

Para evitar o desgaste da bateria, o relógio não está visível durante a inicialização do aparelho.

Informação adicional

Precauções

- Se o seu automóvel estiver estacionado ao sol, fazendo com que a temperatura no seu interior aumente consideravelmente, deixe o aparelho arrefecer antes de utilizá-lo.
- Se o aparelho não estiver a receber corrente, verifique primeiro as ligações. Se estiver tudo em ordem, verifique o fusível.
- Se o sistema de 2 altifalantes não reproduzir som, regule o controlo fader para a posição central.
- Se o automóvel estiver equipado com uma antena eléctrica, não se esqueça de que esta estica automaticamente enquanto o aparelho está a funcionar.

Se tiver alguma dúvida ou problema relacionado com o aparelho que não esteja abrangido neste manual, contacte o agente Sony mais próximo.

Notas sobre o manuseamento dos CD

Um disco sujo ou defeituoso pode provocar cortes de som durante a reprodução. Para que o som seja o melhor possível, manuseie o disco da seguinte maneira. Segure no disco pelas bordas. Se quiser manter o disco limpo, não toque na respectiva superfície.

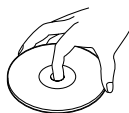

Não cole papel nem fita adesiva na superfície com etiqueta.

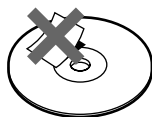

Não exponha os discos à incidência directa dos raios solares, a fontes de calor como condutas de ar quente nem os deixe dentro de um automóvel estacionado ao sol porque pode ocorrer um aumento considerável da temperatura no seu interior.

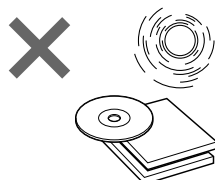

Antes de reproduzir os discos, limpe-os com um pano de limpeza opcional. Limpe os discos a partir do centro. Não utilize dissolventes como benzina, diluente, produtos limpeza disponíveis no mercado ou sprays anti-estáticos próprios para discos analógicos.



Notas sobre a condensação da humidade

Num dia chuvoso ou num local muito húmido, é possível que a humidade se condense na lente que se encontra no interior do leitor de CD. Se isto acontecer, o aparelho não funciona correctamente. Neste caso, retire o disco e aguarde cerca de uma hora até que a humidade se evapore.

Para reproduzir CD de 8 cm

Utilize o adaptador único de discos compactos opcional da Sony (CSA-8) para proteger o leitor de CD de possíveis danos.

P

Outras funções/Informação adicional

Manutenção

Substituição do fusível

Quando substituir o fusível, utilize um fusível com a amperagem correcta. Se o fusível rebentar, verifique a ligação à corrente e substitua o fusível. Se o fusível rebentar novamente, pode tratar-se de uma avaria interna. Neste caso, consulte o agente Sony mais próximo.

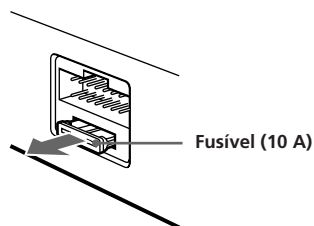

Advertência

Nunca utilize um fusível com uma amperagem superior à especificada no aparelho. Se o fizer, corre o risco de danificar o aparelho.

Limpeza dos conectores

Se os conectores entre o aparelho e o painel frontal estiverem sujos, o aparelho pode não funcionar correctamente. Para evitar esta situação, abra o painel frontal carregando em (RELEASE), retire-o e limpe os conectores com um cotonete humedecido em álcool. Não faça muita pressão para não danificar os conectores.

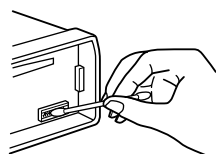

Unidade principal

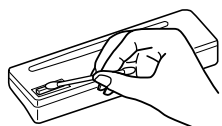

Parte posterior do painel frontal

Desmontagem do aparelho

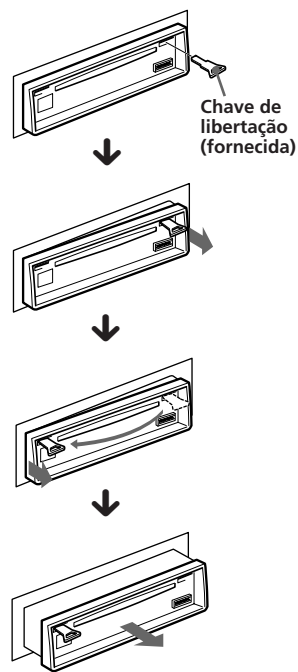

Localização das teclas

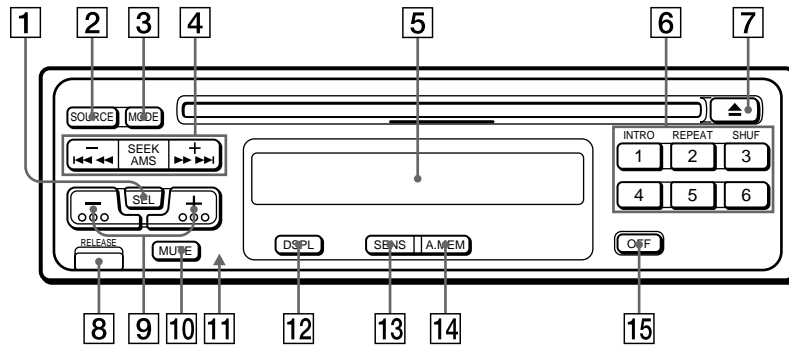

Para mais informações, consulte as respectivas páginas.

- | | |
|--|---|
| <p>1 Tecla SEL (selecção do modo de controlo) 5, 8</p> <p>2 Tecla SOURCE (selecção da fonte) 5, 6, 7</p> <p>3 Tecla MODE (Selecção da banda) 6, 7</p> <p>4 Tecla SEEK/AMS (procura/sensor de música automático/pesquisa manual) 5, 6, 7</p> <p>5 Visor</p> <p>6 Durante a recepção de rádio:
Teclas numéricas 7</p> <p>Durante a reprodução de CD:</p> <p>① INTRO 6</p> <p>② REPEAT 6</p> <p>③ SHUF 6</p> <p>7 Tecla ▲ (ejectar) 5</p> | <p>8 Tecla RELEASE (libertação do painel frontal) 4, 10</p> <p>9 Tecla ⊕ ⊖ (volume/graves/agudos/balanço/controlo fader) 5, 8</p> <p>10 Tecla MUTE 8</p> <p>11 Tecla de reinicialização (localizada na parte da frente do aparelho e escondida pelo painel frontal) 4</p> <p>12 Tecla DSPL (alteração do modo de indicação do visor/acerto da hora) 5, 7</p> <p>13 Tecla SENS (sensibilidad) 7</p> <p>14 A.MEM (função de memorização automática) 6</p> <p>15 Tecla OFF 4, 5, 8</p> |
|--|---|

P

Informação adicional

Especificações

Secção do leitor de CD

Sistema	Sistema audio digital de discos compactos
Relação sinal/ruído	90 dB
Resposta em frequência	10 – 20.000 Hz
Oscilação e vibração	abaixo do limite mensurável

Secção do sintonizador

FM	
área de sintonização	87,5 – 108 MHz
Terminal de antena	Conector da antena externa
Frequência intermédia	10,7 MHz
Sensibilidade utilizável	8 dBf
Selectividade	75 dB a 400 kHz
Relação sinal/ruído	65 dB (estéreo), 68 dB (mono)
Distorção harmónica a 1 kHz	0,5 % (estéreo), 0,3 % (mono)
Separação	35 dB a 1 kHz
Resposta de frequência	30 – 15.000 Hz
Relação de captura	2 dB

MW/LW

área de sintonização	MW: 531 – 1.602 kHz LW: 153 – 281 kHz
Terminal de antena	Conector da antena externa
Frequência intermédia	10,71 MHz/450 kHz
Sensibilidade	MW: 30 µV LW: 50 µV

Secção do amplificador de potência

Saídas	Saídas dos altifalantes (conectores vedantes)
Impedância dos altifalantes	4 – 8 ohms
Saída de potência máxima	35 W × 4 (a 4 ohms)

Geral

Saídas	Fio de controlo do relé da antena eléctrica Fio de controlo do amplificador de potência
Controlos de som	Graves ±10 dB a 100 Hz Agudos ±10 dB a 10 kHz
Requisitos de alimentação	bateria do automóvel com 12 V CC (terra negativa)
Dimensões	aprox. 188 × 58 × 180 mm (l/a/p)
Dimensões de montagem	aprox. 183 × 53 × 163 mm (l/a/p)
Peso	aprox. 1,3 kg
Acessórios fornecidos	Peças para instalação e ligações (1 conjunto) Caixa do painel frontal (1)
Acessórios opcionais	Pano de limpeza XP-CD1 Adaptador de discos compactos CSA-8

O design e as especificações estão sujeitos a alterações sem aviso prévio.

Guia de resolução de problemas

A verificação seguinte vai ajudá-lo a resolver a maioria dos problemas que possam ocorrer com o seu aparelho.

Antes de consultar a lista apresentada abaixo, verifique os procedimentos de funcionamento e de ligação.

Geral

Problema	Causa/Solução
Sem som.	<ul style="list-style-type: none">• Regule o volume com (+).• Nos sistemas de 2 altifalantes, regule o controlo fader para a posição central.
O conteúdo da memória foi apagado.	<ul style="list-style-type: none">• O cabo de alimentação ou a bateria estão desligados.• Carregou na tecla reset. → Volte a memorizar as definições.
Não aparecem indicações no visor.	Retire o painel frontal e limpe os conectores. Para mais informações, consulte "Limpeza dos conectores" (página 10).
Não se ouve o sinal sonoro.	O sinal sonoro está desactivado (página 8).

Reprodução de CD

Problema	Causa/Solução
Impossível introduzir o CD.	<ul style="list-style-type: none">• Já existe um CD introduzido.• O CD foi introduzido ao contrário.
A leitura não se inicia.	CD sujo.
O CD é ejectado automaticamente.	A temperatura ambiente é superior a 50°C.
Não consegue ejectar o CD.	Carregue em ▲ durante dois segundos.
As teclas de funcionamento não funcionam.	Carregue na tecla de reinicialização.
Há cortes de som por causa das vibrações.	<ul style="list-style-type: none">• Instalou o aparelho num ângulo superior a 20°.• Não instalou o aparelho numa superfície dura do automóvel.

Recepção de rádio

Problema	Causa/Solução
Não consegue efectuar a sintonização pré-programada.	<ul style="list-style-type: none">• Memorize a frequência correcta.• O sinal da transmissão é muito fraco.
Não consegue efectuar a sintonização automática.	O sinal de transmissão é muito fraco. → Utilize a sintonização manual.
A indicação "ST" está a piscar.	<ul style="list-style-type: none">• Sintonize a frequência de forma correcta.• O sinal da transmissão é muito fraco. → Regule para o modo MONO (página 7).

Continua na próxima página →

P

Informação adicional

Mensagens de erro no visor

As indicações apresentadas abaixo, aparecem a piscar durante cerca de cinco segundos.

Visor	Causa	Solução
<i>E - 04</i>	O CD está sujo ou foi introduzido ao contrário.	Limpe ou introduza o CD correctamente.
<i>E - 99</i>	Impossível funcionar com o leitor de CD devido a um problema.	Carregue no botão de reinicialização ou em ▲.

Se as soluções acima mencionadas não o ajudarem a resolver o problema, contacte o agente Sony mais próximo.



Índice remissivo

A

Agudos 8
Alarme de aviso 4

B, C, D, E

Balanço 8

F

Fader 8
Função de aumento do volume 8
Função de memorização automática 6
Função Intro Scan 6
Função Power Select 8
Fusível 10

G, H, I, J, K

Graves 8

L

Localizar
uma faixa específica 5
um ponto específico 6

M, N, O

Memorização de uma estação 7
Modo mono 7
Mute 8

P, Q

Painel frontal 4
Pesquisa manual 6
Procura local 7

R

Rádio 6
Reinicialização 4
Relógio 5
Reprodução aleatória 6
Reprodução de CD 5
Reprodução repetitiva 6

S, T, U

Sensor de música automático (AMS) 5
Sinal sonoro 8
Sintonização automática 7
Sintonização manual 7

V, W, X, Y, Z

Visor 5,7
Volume 8

P

Informação adicional

Välkommen !

Grattis till köpet av Sony CD-spelare.
Vridkontrollen ger dig tillgång till en mängd
olika funktioner.

S

2

Actual total number:

Sony CDX-3150 (E,S,P,W) 3-859-066-12(1)

Innehållsförteckning

Komma igång

Återställa enheten	4
Ta bort frontpanelen	4
Ställa klockan	5

CD-spelare

Lyssna på en CD	5
Spela en CD i olika lägen	6

Radio

Lagra kanaler automatiskt — AMF-Funktionen (Automatic Memory Function)	6
Lagra endast de önskade kanalerna	7
Motta de lagrade kanalerna	7

Övriga funktioner

Ljudjustering	8
Snabbdämpa ljudet	8
Ändra ljud och pipljud	8
Aktivera klockvisningen — Power Select-funktionen	8

Ytterligare information

Säkerhetsföreskrifter	9
Underhåll	10
Demontera enheten	10
Reglagens placering	11
Tekniska data	12
Felsökning	13
Register	15

Komma igång

Återställa enheten

Innan du använder enheten för första gången eller när du har bytt bilbatteri, måste du återställa enheten. Tryck på återställningsknappen med ett spetsigt föremål, exempelvis en kulspetspenna.

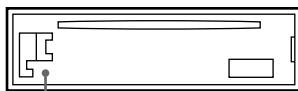

Återställningsknapp

Observera

- När du trycker på återställningsknappen raderas alla lagrade program- och minnesfunktioner.
- När du ansluter nätkabeln eller återställer enheten bör du vänta i ca 10 sekunder innan du sätter i en skiva. Om du inte väntar 10 sekunder innan du sätter i skivan återställs inte enheten och du måste då trycka på återställningsknappen igen.

Sätta fast frontpanelen

Sätt fast frontpanelens A del till del B på enheten enligt bilden och tryck till tills det säger klick.

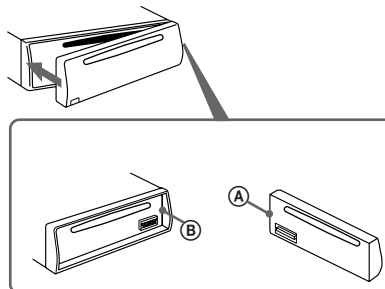

Observera

- Kontrollera att frontpanelen är vänd åt rätt håll när du sätter fast den på enheten.
- Tryck inte frontpanelen hårt mot enheten när du sätter fast den. Tryck fast den lätt mot enheten.
- Tryck inte hårt eller bruka våld mot frontpanelens teckenfönster.
- Utsätt inte frontpanelen för direkt solljus, värmekällor som tex varmluftstrummor och lämna den inte i en fuktig miljö. Lämna den aldrig på instrumentbrädan i en bil som står parkerad i direkt solljus där temperaturen kan stiga drastiskt.

Varningslarm

Om tändlåset vrids till frånslaget läge (OFF) utan att du har tagit loss frontpanelen hörs en varningssignal under några sekunder (endast för bilar som har ett tillbehörsföremål på tändlåset).

S

Ta bort frontpanelen

Enhetens frontpanel kan tas bort för att förhindra att enheten stjäls.

- 1 Tryck på (OFF).
- 2 Tryck på (RELEASE) när du vill öppna frontpanelen och ta bort panelen genom att dra den mot dig.

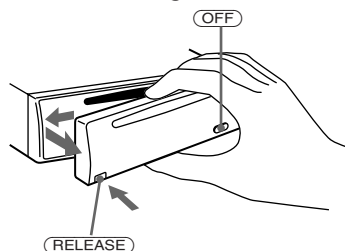

Observera

- Var försiktig så att du inte tappar panelen när du tar bort den från enheten.
- Om du trycker på (RELEASE) för att ta bort panelen när enheten är på, stängs strömmen av automatiskt så att högtalarna inte skadas.
- Om du bär frontpanelen med dig, kan du lägga den i det medföljande fodralet.

4

Actual total number:

Sony CDX-3150 (E,S,P,W) 3-859-066-12(1)

Ställa klockan

Klockan visar en 24 timmars digital tidsangivelse.

Exempel: Ställ in klocka på 10:08

- 1 Tryck på (OFF) eller (DSPL) medan radion är på.
- 2 Tryck på (DSPL) och håll den intryckt i mer än två sekunder.

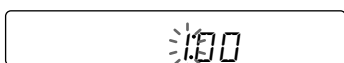

Siffrorna för timmar blinkar.

- 1 Ställ in siffrorna för timmar.

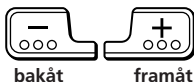

- 2 Tryck lätt på (SEL).

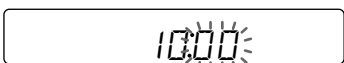

Siffrorna för minuter blinkar.

- 3 Ställ in siffrorna för minuter.

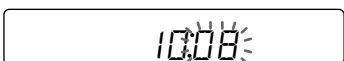
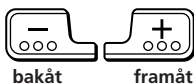

- 3 Tryk lätt på (DSPL).

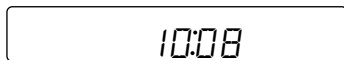

Klockan aktiveras.

Observera

Om bilen inte har något tillbehörsläge på tändlåset måste strömmen slås på för att det ska gå att sätta klockan. Sätt klockan efter att du har satt på radion eller CD-spelaren.

CD-spelare

Lyssna på en CD

Sätt i CD:n.

Uppspelningen startas automatiskt.

Sidan med etiketten vänd uppåt

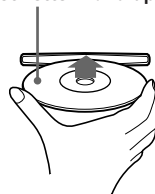

Om du redan har satt i en CD trycker du på (SOURCE) flera gånger tills "CD" visas.

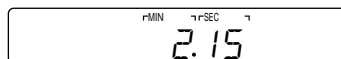

Förfluten speltid

Observera

Om du vill spela upp en 8 cm CD, använder du den valfria Sony CD-adaptorn (CSA-8).

Funktion	Tryck på
Avbryta uppspelningen	▲ eller (OFF)
Ta ur CD:n	▲

Ändra det som visas i teckenfönstret

När du trycker på (DSPL), ändras det som visas i teckenfönstret enligt följande:



Hitta ett visst spår

— Automatisk musiksökning (AMS)

Under uppspelningen, trycker du på valfri sida av (SEEK/AMS).



Hitta föregående spår

Hitta efterföljande spår

5

Komma igång/CD-spelare

Actual total number:

Sony CDX-3150 (E,S,P,W) 3-859-066-12(1)

5

Hitta en viss punkt i ett spår

— Manuell sökning

Under uppspelning, trycker du på och håller ned valfri sida av **(SEEK/AMS)** i två sekunder. Släpp upp knappen när du har hittat den önskade delen.

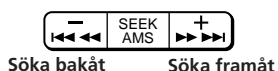

Observera

Om "—" eller "—" visas i teckenfönstret, innebär detta att du har kommit till eller slutet på skivan och inte kan gå längre.

Spela en CD i olika lägen

Söka efter önskat spår

— Intro Scan

Tryck på **(1)** under uppspelning. "INTRO" visas i teckenfönstret.

De första 10 sekunderna av varje spår spelas upp.

När du hittar önskat spår trycker du på samma knapp en gång till och bilstereon går tillbaka till normalt uppspelningsläge.

S

Upprepad uppspelning

— Repeat Play

Tryck på **(2)** under uppspelning. "REPEAT" visas i teckenfönstret.

När det aktuella spåret har spelats klart spelas det upp igen från början.

Avbryt genom att trycka på samma knapp en gång till.

Slumpmässig uppspelning

— Shuffle Play

Tryck på **(3)** under uppspelning. "SHUFFLE" visas i teckenfönstret.

Alla spåren på CD:n spelas i slumpmässig ordning.

Avbryt genom att trycka på samma knapp en gång till.

Radio

Lagra kanaler automatiskt

— AMF-funktionen (Automatic Memory Function)

Med AMF-funktionen kan du söka och lagra de kanaler som har starkast signal för varje band (FMI, FMII, FMIII, MW och LW). Du kan lagra upp till 6 kanaler för varje band på snabbvalsknapparna **(1)** till **(6)** (i frekvensordning).

1 Tryck på **(SOURCE)** flera gånger för att välja önskad radiokanal.

Varje gång du trycker på **(SOURCE)**, växlas källorna på följande sätt:

CD ↔ TUNER

2 Tryck på **(MODE)** flera gånger för att välja band.

Varje gång du trycker på **(MODE)**, växlas banden på följande sätt:



3 Tryck på **(SENS/BTM)** under två sekunder.

Sökningen påbörjas på valt band och kanalerna lagras på snabbvalsknapparna **(1)** till **(6)**.

Observera

- Enheten lagrar inte kanaler med svaga signaler. Om bara ett fåtal kanaler kan tas emot förblir några snabbvalsknappar (nummerknappar) tomma.
- När ett nummer visas i teckenfönstret lagras kanalerna från och med detta nummer.
- Om det inte finns någon CD i enheten, visas bara tunerbandet när du trycker på **(SOURCE)**.

Lagra endast de önskade kanalerna

Du kan lagra upp till 6 kanaler per band (18 för FMI, FMII och FMIII, 6 för vardera MW och LW) i önskad ordning.

- 1 Tryck på **(SOURCE)** flera gånger för att välja önskad radiokanal.
- 2 Tryck på **(MODE)** flera gånger för att välja band.
- 3 Tryck på valfri sida av **(SEEK/AMS)** när du vill ställa in en kanal som ska lagras på Sifferknappen.
- 4 Tryck på önskad sifferknapp (**(1)** till **(10)**) i två sekunder tills "MEM" visas. Snabbvals knappens nummer visas i teckenfönstret.

Observera

Om du försöker lagra en annan kanal på samma förinställda nummerknapp, raderas den tidigare lagrade kanalen.

Motta de lagrade kanalerna

- 1 Välj önskat band (sid 6).
- 2 Tryck på den förinställda nummerknappen (**(1)** till **(6)**) som den önskade kanalen lagrats på.

Om du inte kan ställa in en förinställd kanal

Tryck på valfri sida av **(SEEK/AMS)** när du vill söka efter kanalen (automatisk sökning).

Avsökningen avbryts när en kanal har mottagits. Tryck på valfri sida på knappen **(SEEK/AMS)** fler gånger tills önskad kanal har mottagits.

Observera

Om den automatiska sökningen avbryts för ofta, trycker du på **(SENS)** tills "LCL" tänds i teckenfönstret. Bara de kanaler som har relativt starka signaler kan ställas in.

Tips

Om du vet vilken frekvens radiokanalen har, trycker du på och håller ned valfri sida på **(SEEK/AMS)** i två sekunder tills den önskade kanalen har mottagits (manuell inställning).

Om FM-stereomottagningen är dålig — Enkanaligt läge

Tryck på **(SENS)** lätt tills "MONO" visas. Ljudet förbättras, men det blir enkanaligt ("ST"-indikeringen försvinner).

Om du vill gå tillbaka till normalt läge trycker du igen tills "MONO" försvinner.

Ändra de visade alternativen

Varje gång du trycker på **(DSPL)**, växlar de visade alternativen mellan frekvens och tid.

S

CD-spelare/Radio

7

Övriga funktioner

Ljudjustering

Du kan justera basen, diskanten, balansen och uttoningen. Alla källorna kan lagra nivån på basen och diskanten.

- 1 Välj vilka egenskaper du vill justera genom att upprepade gånger trycka på **(SEL)**.

VOL (volym) → BAS (bas) →
TRE (diskant) → BALANCE (balans) →
FADER (uttoning)

- 2 Justera den egenskap du valt genom att trycka på **(+)** eller **(-)**.
Justera inom tre sekunder efter det att du har valt egenskap. (Efter tre sekunder fungerar knappen som volymknapp igen.)

S

Snabbdämpa ljudet

Tryck på **(MUTE)**.
"MUTE" blinkar.

Återgå till tidigare ljudnivå genom att trycka på **(MUTE)** en gång till.

Ändra ljud och pipljud

Bra ljud på låg volym

— Loudness-funktionen

Bas och diskant förstärks.

Tryck på **(2)** samtidigt som du trycker på **(SEL)**.
"LOUD" visas i teckenfönstret.

Om du vill avbryta trycker du på knapparna igen.

Dämpa ljudsignalen

Tryck på **(6)** samtidigt som du trycker på **(SEL)**.

Du får tillbaka ljudsignalen genom att trycka på samma knappar igen.

Aktivera klockvisningen

— Power Select-funktionen

Endast för bilar som har ett tillbehörsläge på tändlåset.

Du sätter på Power Select-funktionen

Genom att trycka på knappen **(OFF)** medan du håller knappen **(SEL)** intryckt.

Med Power Select-funktionen kopplas strömmen till klockvisningen till tillbehörsläget på tändlåset.

För att minska batterislitaget visas inte klockan när enheten initialiseras.

Ytterligare information

Säkerhetsföreskrifter

- Om du har parkerat bilen i direkt solljus så att temperaturen i bilen har stigit markant, bör du låta CD-spelaren svalna innan du använder den.
- Kontrollera anslutningarna först om ingen ström tillförs enheten. Kontrollera säkringens om allt i övrigt är i sin ordning.
- Om inget ljud kommer från högtalare i 2-högtalarsystemet, ställer du uttoningskontrollen i mittenläget.
- Om bilen har en motorantenn, fälls den automatiskt ut medan enheten är igång.

Om du har några frågor eller problem som rör CD-spelaren och som inte tas upp i bruksanvisningen, tar du kontakt med din närmaste Sony-återförsäljare.

Viktigt om CD-skivor

En smutsig eller defekt skiva kan leda till att ljudet försvinner då och då under spelning. Om du vill ha bästa möjliga ljud, gör då följande.

Ta endast i skivans kanter. Om du vill hålla skivan ren, vidrör inte ytan.

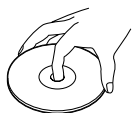

Sätt inte papper eller tejp på ytan.

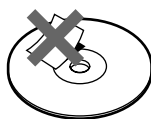

Utsätt inte skivan för direkt solljus eller varma källor såsom varmluftsutsläpp. Förvara den inte heller i en bil som står parkerad i direkt solljus där temperaturen kan stiga dramatiskt.

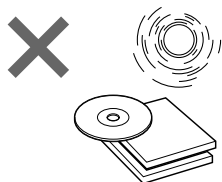

Innan du spelar, rengör du skivorna med en valfri trasa. Rengör skivan från mitten och utåt.

Använd inte bensin, thinner eller andra lösningsmedel som finns att köpa i handeln, och inte heller antistatsspray avsedd för LP-skivor av vinyl.



Anmärkningar om fuktcondensering

Om det regnar eller är fuktigt, kan fukten skapa kondens på CD-spelarens lins. Om detta inträffar fungerar inte CD-spelaren. Ta i så fall bort skivan och vänta en timme tills fukten har dunstat.

När du spelar en 8 cm CD

Använd den valfria adaptorn (CSA-8) för att skydda CD-spelaren från skada.

Underhåll

Byta säkring

När du byter säkring, se till att använda en med rätt ampere. Om säkringen går, kontrollera anslutningen och byt säkring. Om säkringen går igen när den är bytt, kan det bero på internt fel. I så fall ska du kontakta din Sony-återförsäljare.

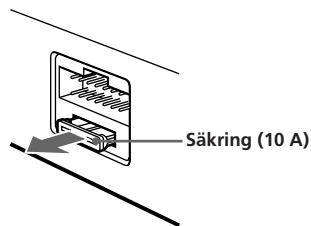

VARNING

Använd aldrig en säkring med högre strömstyrka än den som medföljer enheten eftersom denna kan skadas.

Rengöra anslutningarna

Enheten fungerar inte ordentligt om anslutningarna mellan enheten och frontpanelen är smutsiga. Om du vill hindra detta, öppnar du frontpanelen genom att trycka på **(RELEASE)** och sedan släpper upp den och rengör anslutningen med en bomullstopp doppad i alkohol. Ta inte i för mycket. Annars kan anslutningarna skadas.

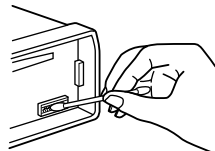

Huvudenheten

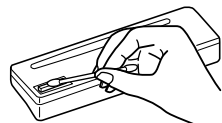

Baksidan på frontpanelen

Demontera enheten

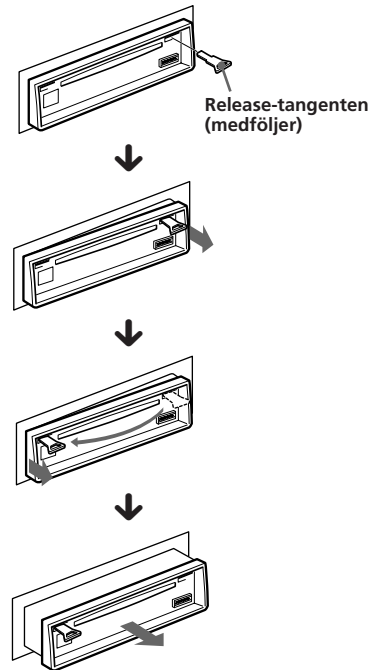

Reglagens placering

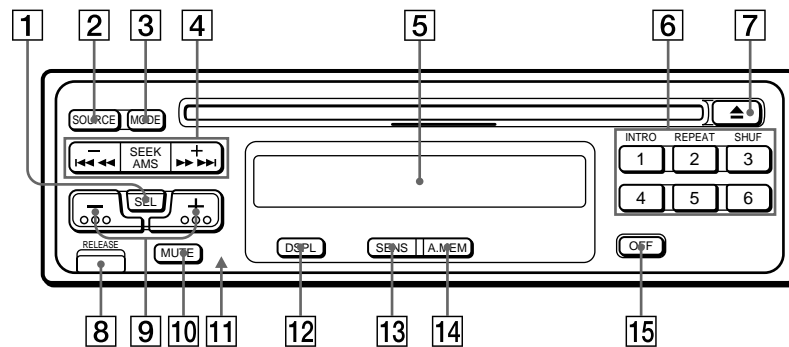

Mer information finns på sidorna.

- | | |
|---|--|
| <ul style="list-style-type: none"> 1 SEL (val av kontrolläge) knapp 5, 8 2 SOURCE (source-select) knapparna 5, 6, 7 3 MODE (bandval) knapp 6, 7 4 SEEK/AMS (sök/AMS-funktionen/ manuell sökning) Knapparna 5, 6, 7 5 Teckenfönster 6 Under radiomottagning:
Snabbvalsknappar 7 Under uppspelning av kassettband: <ul style="list-style-type: none"> 1 INTRO 6 2 REPEAT 6 3 SHUF 6 7 ▲ Utmatningsknapp (EJECT) 5 | <ul style="list-style-type: none"> 8 RELEASE (ta bort frontpanelen) knapparna 4, 10 9 + - (volym/bas/diskant/balans/ uttoningskontroll) knapparna 5, 8 10 MUTE-knapp 8 11 Återställningsknappen (sitter på framsidan på enheten och döljs av frontpanelen) 4 12 DSPL (att byta visningsläge/ tidsinställning) knapp 5, 7 13 SENS (frekvenskänslighet) knapp 7 14 A.MEM (AMF-funktionen) knapp 6 15 OFF-knappen 4, 5, 8 |
|---|--|

S

Ytterligare information

Tekniska data

CD-spelaren

System	Digitalt ljudsystem för CD
Signalbrusförhållande	90 dB
Frekvensgång	10 – 20.000 Hz
Svaj och fladder	Under mätbar gräns

Tunern

FM

Tuningintervall	87,5 – 108 MHz
Antennterminal	Extern antennanslutning
Mellanfrekvens	10,7 MHz
Känslighet	8 dBf
Selektivitet	75 dB vid 400 kHz
Signalbrusförhållande	65 dB (stereo), 68 dB (mono)

Harmonisk förvrängning vid 1 kHz	0,5 % (stereo), 0,3 % (mono)
Separation	35 dB vid 1 kHz
Frekvensgång	30 – 15.000 Hz
Omfång	2 dB

MW/LW

Tuningintervall	MW: 531 – 1.602 kHz LW: 153 – 281 kHz
Antennterminal	Extern antennanslutning
Mellanfrekvens	10,71 MHz/450 kHz
Känslighet	MW: 30 µV LW: 50 µV

Effektförstärkare

Utgångar	Högtalarutgångar (Plomberade uttag)
Högtalarimpedans	4 – 8 ohm
Maximal uteffekt	35 W × 4 (vid 4 ohm)

Allmänt

Utgångar	Styrkabel för motorantenn Styrkabel för effektförstärkare
Tonklangreglering	Bas ±10 dB vid 100 Hz Diskant ±10 dB vid 10 kHz
Strömförsörjning	12 V DC bilbatteri (negativt jordat)
Mått	Ca 188 × 58 × 180 mm (b/h/d)
Monteringsmått	Ca 183 × 53 × 163 mm (b/h/d)
Vikt	Ca 1,3 kg
Medföljande tillbehör	Delar för installation och anslutningar (1 set) Fodral för löstagar frontpanel (1)
Valfria tillbehör	Rengöringsduk XP-CD1 CD-adapter CSA-8

Rätt till ändringar förbehålles.

Felsökning

Följande kontroll löser de flesta problem som kan uppkomma på enheten.
Innan du går igenom checklistan nedan, ska du läsa anslutnings- och driftsinformationen.

Allmänt

Fel	Orsak/Åtgärd
Ljudbortfall.	<ul style="list-style-type: none">• Justera volymen genom att trycka på (+).• Ställ in uttoningskontrollen i mittläget för 2-högtalarsystemet.
Innehållet i minnet har raderats.	<ul style="list-style-type: none">• Stömkabeln eller batteriet har kopplats ifrån.• Reset-knappen har tryckts in. → Lagra inställningen i minnet.
Information visas inte i teckenfönstret.	Ta bort frontpanelen och rengör anslutningarna. Se "Rengöra anslutningarna" (sidan 10).
Ingen ljudsignal.	Ljudsignalen är avaktiverad (sidan 8)

På inbyggd CD

Problem	Orsak/Åtgärd
CD-skivan dras inte in i skivfacket.	<ul style="list-style-type: none">• Det ligger redan en CD-skiva i skivfacket.• CD-skivan har med våld skjutits in upp och ned i skivfacket.
Skivspelningen sätts inte igång.	CD-skivan är dammig.
CD-skivan matas automatiskt ut ur skivfacket.	Den omgivande temperaturen överstiger +50°C.
CD-skivan matas inte ut.	Tryck på ▲ i två sekunder.
Reglagen fungerar inte.	Tryck på återställningsknappen.
Ljudbortfall på grund av vibrationer.	<ul style="list-style-type: none">• Enheten har installerats i en vinkel över 20°.• Enheten har inte installerats på en stabil plats i bilen.

Radiomottagning

Fel	Orsak/Åtgärd
Det går inte att förinställa en radiokanal.	<ul style="list-style-type: none">• Lagra rätt frekvens.• Utsändningssignalen är för svag.
Den automatiska sökningen fungerar inte.	Utsändningen är för svag. → Använd manuell sökning.
"ST"-indikatorn blinkar.	<ul style="list-style-type: none">• Ställ in frekvensen exakt.• Utsändningssignalen är för svag. → Ställ in i MONO läge (sidan 7).

forts på nästa sida →

S

Ytterligare information

Fel visas

Indikeringarna blinkar i ungefär fem sekunder.

Teckenfönster	Orsak	Åtgärd
<i>E - 04</i>	En CD är smutsig eller har satts in upp och ned.	Rengör och sätt i CD:n korrekt.
<i>E - 99</i>	CD-spelaren fungerar inte pga av något problem.	Tryck på återställningsknappen eller ▲.

Om ovannämnda lösningar inte hjälper dig att förbättra situationen, ta kontakt med din närmaste Sony-återförsäljare.



Register

A

AMF-funktionen 6
Automatisk musiksökning (AMS) 5
Automatisk sökning 7

B

Balans 8
Bas 8

C

CD-uppspelning 5

D

Diskant 8
Dämpning 8

E

Enkanaligt läge 7

F, G

Frontpanel 4

H, I, J

Hitta
en viss punkt 6
ett visst spår 5

K

Klocka 5

L

Lagra en kanal 6
Lokal länk-funktion 9
Lokal sökning 7
Loudness 8

M, N, O

Manuell inställning 7
Manuell sökning 6

P, Q

Power select-funktionen 8

R

Radio 6

S

Slumpmässig uppspelning 6
Snabbdämpa ljudet 8
Snabbsökning 6
Säkring 10

T

Teckenfönster 5,7

U

Upprepad spelning 6
Uttoning 8

V, X, Y, Z

Varningslarm 4
Volym 8

Å, Ä, Ö

Återställning 4

S

Sony Corporation Printed in Thailand



Actual total number:

Sony CDX-3150 (E,S,P,Sw) 3-859-066-12(1)