

**SONY**<sup>®</sup>

3-859-317-32 (1)

# ***FM/MW/LW Compact Disc Player***

---

Bedienungsanleitung \_\_\_\_\_ **D**

Zur Installation und zum Anschluß siehe die mitgelieferte Installations-/  
Anschlußanleitung.



***CDX-4150RDS***

© 1996 by Sony Corporation



Actual total number:

Sony CDX-4150RDS (G) 3-859-317-32(1)

---

## Willkommen!

Danke, daß Sie sich für den CD-Player von Sony entschieden haben. Dieses Gerät bietet Ihnen eine Vielzahl von Funktionen, die Sie über einen zusätzlich erhältlichen Joystick aufrufen können.

D

2

---

Actual total number:

---

Sony CDX-4150RDS (G) 3-859-317-32(1)

---

## Inhalt

### Vorbereitungen

Zurücksetzen des Geräts .....	4
Abnehmen der Frontplatte .....	4
Einstellen der Uhr .....	5

### CD-Player

Wiedergeben einer CD .....	5
Wiedergeben einer CD in verschiedenen Modi .....	6

### Radio

Automatisches Speichern von Sendern — Speicherbelegungsautomatik (BTM-Funktion) .....	6
Speichern der gewünschten Sender .....	7
Einstellen der gespeicherten Sender .....	7

### RDS

Überblick über die RDS-Funktion .....	8
Anzeigen des Sendernamens .....	8
Automatisches Neueinstellen eines Senders — Alternativfrequenzen (AF-Funktion) .....	8
Empfangen von Verkehrsdurchsagen .....	9
Speichern von RDS-Sendern mit AF- und TA-Daten .....	10
Suchen eines Senders nach Programmtyp ....	11
Automatisches Einstellen der Uhr .....	12

### Weitere Funktionen

Einstellen der Klangeigenschaften .....	12
Stummschalten des Tons .....	12
Einstellen des Klangs und des Signaltons ....	13

### Weitere Informationen

Sicherheitsmaßnahmen .....	13
Wartung .....	14
Ausbauen des Geräts .....	15
Anbringen des Etiketts am Joystick .....	15
Lage und Funktion der Teile und Bedienelemente .....	16
Technische Daten .....	17
Störungsbehebung .....	18
Index .....	Hintere Umschlagseite

D

## Vorbereitungen

### Zurücksetzen des Geräts

Bevor Sie das Gerät zum ersten Mal benutzen oder nachdem Sie die Autobatterie ausgetauscht haben, müssen Sie das Gerät zurücksetzen.

Drücken Sie die Rücksetztaste mit einem spitzen Gegenstand wie z. B. einem Kugelschreiber.



Rücksetztaste

D

#### Hinweise

- Wenn Sie die Rücksetztaste drücken, werden alle gespeicherten Sender und Speicherfunktionen gelöscht.
- Wenn Sie das Stromversorgungskabel an das Gerät anschließen oder das Gerät zurücksetzen, warten Sie etwa 10 Sekunden, bevor Sie eine CD einlegen. Legen Sie in diesen 10 Sekunden keine CD ein. Andernfalls wird das Gerät nicht zurückgesetzt, und Sie müssen die Rücksetztaste noch einmal drücken.

### Abnehmen der Frontplatte

Um einem Diebstahl des Geräts vorzubeugen, kann die Frontplatte abgenommen werden.

1 Drücken Sie **OFF**.

2 Lösen Sie mit **RELEASE** die Frontplatte. Schieben Sie die Frontplatte dann ein wenig nach links, und nehmen Sie sie ab, indem Sie sie auf sich zu ziehen.

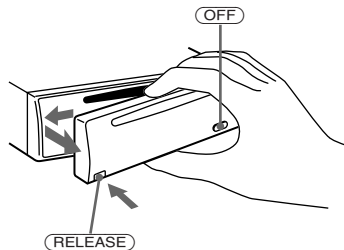

#### Hinweise

- Achten Sie darauf, daß die Frontplatte beim Abnehmen nicht herunterfällt.
- Wenn Sie zum Abnehmen der Frontplatte bei eingeschaltetem Gerät die Taste **RELEASE** drücken, wird das Gerät automatisch ausgeschaltet, um eine Beschädigung der Lautsprecher zu vermeiden.
- Bewahren Sie die Frontplatte beim Transportieren im mitgelieferten Behälter auf.

### Anbringen der Frontplatte

Setzen Sie Teil **A** der Frontplatte wie in der Abbildung dargestellt an Teil **B** des Geräts an, und drücken Sie die Frontplatte an, bis sie mit einem Klicken einrastet.

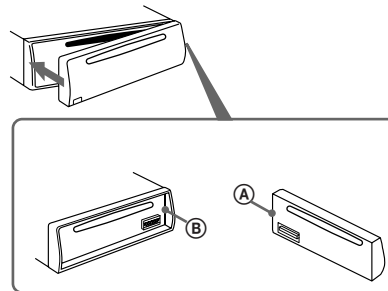

#### Hinweise

- Achten Sie beim Anbringen der Frontplatte darauf, daß sie richtigerum ausgerichtet ist. Die Frontplatte kann nicht andersherum angebracht werden.
- Wenden Sie beim Festdrücken der Frontplatte keine Gewalt an. Ein leichter Druck reicht aus, um die Frontplatte am Gerät zu befestigen.
- Drücken Sie nicht zu stark auf das Display an der Frontplatte.
- Schützen Sie die Frontplatte vor direktem Sonnenlicht, vor Wärmequellen wie Warmluftauslässen und vor Feuchtigkeit. Wenn das Fahrzeug in der Sonne geparkt ist, legen Sie sie nicht auf das Armaturenbrett, da sie sich sonst zu stark erhitzen kann.

### Warnton

Wenn Sie den Zündschlüssel in die OFF-Position stellen, ohne die Frontplatte abzunehmen, ertönt einige Sekunden lang ein Warnton (nur wenn der Schalter POWER SELECT in der Position **A** steht).

## Einstellen der Uhr

Die Uhr zeigt die Zeit digital im 24-Stunden-Format an.

Beispiel: Einstellen der Uhr auf 10:08

**1 Drücken Sie bei eingeschaltetem Gerät** (OFF) oder (DSPL).

**2 Drücken Sie (DSPL) länger als zwei Sekunden.**

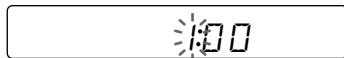

Die Stundenziffern blinken.

**1 Stellen Sie die Stunden ein.**

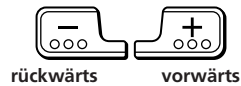

**2 Drücken Sie kurz (SEL).**

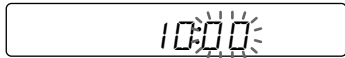

Die Minutenziffern blinken.

**3 Stellen Sie die Minuten ein.**

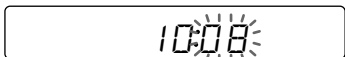
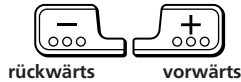

**3 Drücken Sie kurz (DSPL).**

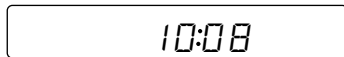

Die Uhr beginnt zu laufen.

### Hinweis

Wenn der Schalter POWER SELECT an der Unterseite des Geräts in der Position **B** steht, läßt sich die Uhr nur bei eingeschaltetem Gerät einstellen. Schalten Sie also das Radio ein, oder starten Sie die Wiedergabe einer CD, und stellen Sie dann die Uhr ein.

## CD-Player

### Wiedergeben einer CD

Legen Sie einfach die CD ein.

Die Wiedergabe beginnt automatisch.

Mit der beschrifteten Seite nach oben

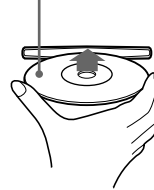

Wenn bereits eine CD eingelegt ist, drücken Sie (SOURCE) so oft, bis „CD“ angezeigt wird.

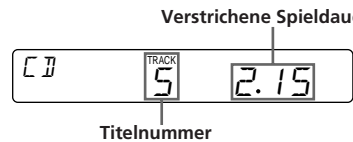

### Hinweis

Wenn Sie eine Single-CD (8-cm-CD) wiedergeben wollen, verwenden Sie den gesondert erhältlichen Single-CD-Adapter von Sony (CSA-8).

Zum	Drücken Sie
Beenden der Wiedergabe	▲ oder (OFF)
Auswerfen der CD	▲

### Wechseln der Anzeige im Display

Mit jedem Tastendruck auf (DSPL) wechselt die Anzeige folgendermaßen:

Titelnummer ↔ Uhrzeit

### Ansteuern eines bestimmten Titels

— AMS (Automatischer Musiksensor)

Drücken Sie während der Wiedergabe

kurz eine Seite von (SEEK/AMS).



Ansteuern vorhergehender Titel

Ansteuern nachfolgender Titel

D

Vorbereitungen/CD-Player

## Ansteuern einer bestimmten Passage in einem Titel

### — Manuelle Suche

Halten Sie während der Wiedergabe eine Seite von **(SEEK/AMS)** zwei Sekunden lang gedrückt. Lassen Sie die Taste wieder los, wenn Sie die gewünschte Passage gefunden haben.



Rückwärtssuchen      Vorwärtssuchen

#### Hinweis

Wenn „L L L L“ oder „7 7 7 7“ im Display erscheint, sind Sie am Anfang bzw. Ende der CD angelangt und können nicht mehr weiterschalten.

## Wiedergeben einer CD in verschiedenen Modi

D

### Suchen des gewünschten Titels

#### — Intro Scan

Drücken Sie während der Wiedergabe **(1)**. „INTRO“ erscheint im Display.

Die ersten 10 Sekunden aller Titel werden angespielt.

Wenn der gewünschte Titel erreicht ist, drücken Sie die Taste nochmals. Das Gerät schaltet wieder in den normalen Wiedergabemodus.

### Wiederholtes Wiedergeben von Titeln — Repeat Play

Drücken Sie während der Wiedergabe **(2)**. „REP“ erscheint im Display.

Wenn der aktuelle Titel zu Ende ist, wird er erneut von Anfang an wiedergegeben.

Um diesen Modus zu beenden, drücken Sie die Taste noch einmal.

### Wiedergabe von Titeln in willkürlicher Reihenfolge

#### — Shuffle Play

Drücken Sie während der Wiedergabe die Taste **(3)**. „SHUF“ erscheint im Display.

Alle Titel der CD werden in willkürlicher Reihenfolge wiedergegeben.

Um diesen Modus zu beenden, drücken Sie die Taste noch einmal.

6

Actual total number:

## Radio

## Automatisches Speichern von Sendern

### — Speicherbelegungsautomatik (BTM-Funktion)

Diese Funktion sucht die Sender mit den stärksten Signalen und speichert diese in der Reihenfolge ihrer Frequenzen. Sie können pro Frequenzbereich (UKW1, UKW2, UKW3, MW und LW) bis zu 6 Sender auf den Stationstasten speichern.

#### ACHTUNG - UNFALLGEFAHR!

Wenn Sie während der Fahrt Sender einstellen wollen, benutzen Sie, um Unfälle zu vermeiden, bitte die BTM-Funktion.

#### 1 Drücken Sie so oft **(SOURCE)**, bis der Tuner ausgewählt ist.

Mit jedem Tastendruck auf **(SOURCE)** wechselt die Tonquelle folgendermaßen:  
CD ↔ Tuner

#### 2 Drücken Sie mehrmals **(MODE)**, um den gewünschten Frequenzbereich einzustellen.

Mit jedem Tastendruck auf **(MODE)** wechselt der Frequenzbereich folgendermaßen:

→ FM1 → FM2 → FM3 → MW → LW

#### 3 Drücken Sie zwei Sekunden lang **(SENS/BTM)**.

Das Gerät speichert die Sender in der Reihenfolge ihrer Frequenz auf den Stationstasten.

#### Hinweise

- Sender, die nicht in guter Qualität zu empfangen sind (zu schwache Signale), speichert das Gerät nicht auf den Stationstasten. Wenn nur wenige Sender in guter Qualität zu empfangen sind, bleiben einige Stationstasten leer.
- Wenn im Display eine Stationstastennummer angezeigt wird, werden die Stationstasten beginnend mit der angezeigten Tastennummer mit Sendern belegt.
- Wenn keine CD in das Gerät eingelegt ist, erscheint nur der Tuner-Frequenzbereich, auch wenn Sie **(SOURCE)** drücken.

Sony CDX-4150RDS (G) 3-859-317-32(1)

## Speichern der gewünschten Sender

Bis zu 6 Sender können pro Frequenzbereich (UKW1, UKW2, UKW3, MW und LW) auf den Stationstasten gespeichert werden, und zwar in der Reihenfolge Ihrer Wahl. Das heißt, allein im UKW-Bereich können Sie 18 Sender speichern.

- 1 Drücken Sie so oft **(SOURCE)**, bis der Tuner ausgewählt ist.
- 2 Drücken Sie mehrmals **(MODE)**, um den gewünschten Frequenzbereich einzustellen.
- 3 Drücken Sie eine Seite von **(SEEK/AMS)**, um den Sender einzustellen, der auf der entsprechenden Stationstaste gespeichert werden soll.
- 4 Halten Sie die gewünschte Stationstaste (**①** bis **⑥**) zwei Sekunden lang gedrückt, bis „MEM“ angezeigt wird. Die Nummer der gedrückten Stationstaste erscheint im Display.

### Hinweis

Wenn Sie auf einer bereits belegten Stationstaste einen weiteren Sender speichern, wird der zuvor gespeicherte Sender gelöscht.

## Einstellen der gespeicherten Sender

- 1 Wählen Sie den gewünschten Frequenzbereich aus (Seite 6).
- 2 Drücken Sie kurz die Stationstaste (**①** bis **⑥**), auf der der gewünschte Sender gespeichert ist.

### Wenn sich ein gespeicherter Sender nicht einstellen läßt

Drücken Sie kurz eine der Seiten von **(SEEK/AMS)**, um den Sender zu suchen (Senderspeichersuchfunktion).

Der Suchlauf stoppt, wenn ein Sender empfangen wird. Drücken Sie wiederholt auf eine Seite der Taste **(SEEK/AMS)**, bis Sie den gewünschten Sender empfangen.

### Hinweis

Wenn der automatische Sendersuchlauf zu oft stoppt, drücken Sie kurz **(SENS/BTM)**, so daß „LCL“ (lokaler Suchmodus) im Display aufleuchtet. Nun werden nur noch Sender mit relativ starken Signalen eingestellt.

### Tip

Wenn Sie die Frequenz des gewünschten Senders kennen, halten Sie eine Seite von **(SEEK/AMS)** zwei Sekunden lang gedrückt, bis der gewünschte Sender empfangen wird (manuelle Sendersuche).

### Bei schlechtem UKW-Empfang — Monauraler Modus

Drücken Sie kurz **(SENS/BTM)**, bis „MONO“ angezeigt wird.

Dadurch wird die Tonqualität besser, aber der Ton wird zugleich monaural („MONO“). Die Anzeige „ST“ wird ausgeblendet.

Wenn Sie wieder den normalen Modus einstellen möchten, drücken Sie die Taste noch einmal, so daß „MONO“ ausgeblendet wird.

### Wechseln der Anzeige im Display

Mit jedem Tastendruck auf **(DSPL)** wechselt die Anzeige zwischen Frequenz und Uhrzeit.

D

Radio

7

## RDS

## Überblick über die RDS-Funktion

RDS (Radio Data System - Radiodaten-system) ist ein Rundfunksystem, bei dem UKW-Sender zusätzlich zu den normalen Radioprogrammsignalen digitale Informationen übertragen. Dank dieser Informationen bietet Ihnen Ihr Radio eine Reihe von Diensten. Beispielsweise können Sie einen Sender automatisch neu einstellen, Verkehrsdurchsagen einblenden und einen Sender nach Programmtyp suchen.

### Hinweise

- In unterschiedlichen Ländern oder Gegenden stehen möglicherweise nicht alle RDS-Funktionen zur Verfügung.
- Wenn die Empfangssignale zu schwach sind oder der Sender, den das Gerät gerade empfängt, keine RDS-Daten ausstrahlt, funktioniert das RDS-System nicht korrekt.

## Anzeigen des Sendernamens

Der Name des Senders, den das Gerät gerade empfängt, leuchtet im Display auf.

### Stellen Sie einen UKW-Sender ein (Seite 6).

Wenn dieser UKW-Sender RDS-Daten sendet, leuchtet der Name des Senders im Display auf.

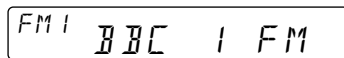

### Hinweis

Wenn auf dem Display die Anzeige „\*“ erscheint, wird ein RDS-Sender empfangen.

## Umschalten der Anzeigen im Display

Mit jedem Tastendruck auf **(DSPL)** wechseln die Anzeigen im Display folgendermaßen:

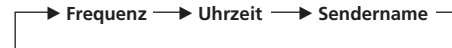

### Hinweis

„NO NAME“ leuchtet auf, wenn der Sender, der gerade empfangen wird, keine RDS-Daten ausstrahlt.

## Automatisches Neueinstellen eines Senders

### — Alternativfrequenzen (AF-Funktion)

Die AF-Funktion stellt das Radio automatisch auf die Frequenz des gerade ausgewählten Senders ein, die in der Gegend, in der Sie sich gerade befinden, am besten empfangen wird. Auf diese Weise können Sie auch bei einer längeren Fahrt den gleichen Sender empfangen, ohne den Sender immer wieder manuell neu einstellen zu müssen.

– Die Frequenz wechselt automatisch.

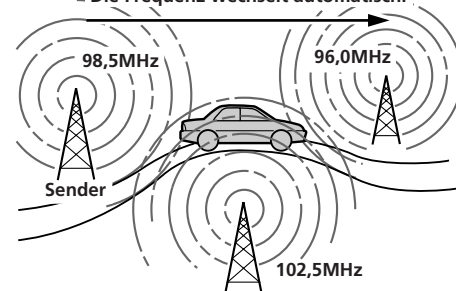

**1** Wählen Sie einen UKW-Sender aus (Seite 6).

**2** Drücken Sie **(AF/TA)** so oft, bis „AF“ im Display aufleuchtet.

Das Gerät beginnt mit der Suche nach einer Alternativfrequenz, auf der Sie den gerade eingestellten Sender besser empfangen können.

### Hinweis

Wenn es in der Gegend, in der Sie sich befinden, keine Alternativfrequenz gibt und es sich daher erübrigt, bessere Empfangsfrequenzen zu suchen, schalten Sie die AF-Funktion aus, indem Sie **(AF/TA)** drücken, bis „AF TA“ ausgeblendet wird.



## Umschalten der Anzeigen im Display

Mit jedem Tastendruck auf **(AF/TA)** wechseln die Anzeigen im Display in der folgenden Reihenfolge:



\* Wählen Sie diese Einstellung, um die AF- und die TA-Funktion einzuschalten.

### Hinweise

- „NO AF“ und der Sendername blinken abwechselnd im Display, wenn das Gerät keine Alternativfrequenz finden kann.
- Wenn der Name eines gespeicherten Senders anfängt zu blinken, nachdem Sie den Sender bei aktivierter AF-Funktion eingestellt haben, steht keine Alternativfrequenz zur Verfügung. Drücken Sie **(SEEK/AMS)**, während der Sendername blinkt (ca. 8 Sekunden lang). Das Gerät beginnt dann mit der Suche nach einer Frequenz mit denselben PI-Daten (Programme Identification - Programmkennung). „PI SEEK“ leuchtet auf, und der Ton wird stummgeschaltet. Wenn das Gerät immer noch keine Alternativfrequenz finden kann, leuchtet „NO PI“ auf, und das Gerät kehrt wieder zur zuvor eingestellten Frequenz zurück.

## Empfangen von Regionalsendern

Die Funktion „REG“ (regional ein) dieses Geräts bewirkt, daß ein einmal ausgewählter Regionalsender nicht gewechselt wird. So können Sie verhindern, daß ein anderer Regionalsender eingestellt wird. Beachten Sie, daß die AF-Funktion eingeschaltet sein muß. Werkseitig ist das Gerät auf „REG“ eingestellt. Wenn Sie diese Funktion ausschalten möchten, gehen Sie folgendermaßen vor:

**Drücken Sie **(AF/TA)** mehr als 2 Sekunden lang, bis „REG“ ausgeblendet wird.**

Beachten Sie bitte, daß das Gerät möglicherweise zu einem anderen Regionalsender innerhalb desselben Sendernetzes wechselt, wenn Sie die Funktion „REG“ ausschalten.

### Hinweis

Diese Funktion steht in Großbritannien und manchen anderen Gebieten nicht zur Verfügung.

## Local-Link-Funktion (nur Großbritannien)

Mit Hilfe der Local-Link-Funktion können Sie andere Lokalsender auswählen, auch wenn diese zuvor nicht unter einer Stationstaste gespeichert wurden.

- 1 Drücken Sie eine Stationstaste, unter der ein Lokalsender gespeichert ist.**
- 2 Drücken Sie innerhalb von fünf Sekunden erneut die Stationstaste des Lokalsenders.**
- 3 Wiederholen Sie diesen Schritt, bis der gewünschte Lokalsender empfangen wird.**

## Empfangen von Verkehrsdurchsagen

Mit Hilfe von TA- (Traffic Announcement - Verkehrsdurchsage) und TP-Daten (Traffic Programme - Verkehrsfunk) können Sie einen UKW-Sender, der Verkehrsdurchsagen sendet, automatisch empfangen, und zwar auch dann, wenn nicht das Radio, sondern eine andere Programmquelle läuft.

**Drücken Sie **(AF/TA)** so oft, bis „TA“ oder „AF TA“ im Display aufleuchtet.**

Das Gerät beginnt, nach Verkehrsfunksendern zu suchen. „TP“ leuchtet im Display auf, wenn ein Verkehrsfunksender gefunden wird. Beginnt eine Verkehrsdurchsage, blinkt „TA“, bis die Verkehrsdurchsage zu Ende ist.

### Tips

- Wenn Sie **(AF/TA)** drücken, während der Verkehrsfunksender eingestellt wird, kann das Gerät eine CD wiedergeben.
- Wenn die Verkehrsdurchsage beginnt, während eine andere Programmquelle läuft, wechselt das Gerät automatisch zu der Durchsage. Nach Beendigung der Durchsage wechselt das Gerät wieder zu der ursprünglichen Programmquelle.

### Hinweise

- Ist der Empfang einer Verkehrsdurchsage nicht möglich, blinkt fünf Sekunden lang die Anzeige „NO TP“. Danach beginnt das Gerät, nach einem anderen Verkehrsfunksender zu suchen.
- „TP“ und „EON“ werden im Display angezeigt, wenn der aktuelle Sender oder andere Sender gerade eine Verkehrsdurchsage senden.

D

RDS

9

### Abbrechen der gerade empfangenen Verkehrsdurchsage

Drücken Sie kurz **(AF/TA)**.  
Wollen Sie keine weiteren Verkehrsdurchsagen hören, schalten Sie die Funktion aus. Drücken Sie dazu **(AF/TA)**, bis „AF“ und „TA“ nicht mehr angezeigt werden.

### Voreinstellen der Lautstärke von Verkehrsdurchsagen

Sie können für Verkehrsdurchsagen eine feste Lautstärke voreinstellen, damit Sie die Durchsage nicht überhören. Wird eine Verkehrsdurchsage gesendet, hören Sie die Durchsage automatisch in der voreingestellten Lautstärke.

**1** Stellen Sie die gewünschte Lautstärke ein.



**2** Drücken Sie **(3)**, während Sie **(SEL)** gedrückt halten.  
„TA VOL“ erscheint, und die Einstellung wird gespeichert.

### Empfangen von Katastrophenwarnungen

Wenn Sie Radio hören und eine Katastrophenwarnung ausgestrahlt wird, wechselt das Programm automatisch zur Katastrophenwarnung. Wenn Sie eine andere Programmquelle hören als das Radio, können Sie Katastrophenwarnungen nur empfangen, wenn die AF- oder die TA-Funktion eingeschaltet ist. Das Gerät wechselt in diesem Fall automatisch zu der Katastrophenwarnung, und zwar auch dann, wenn nicht das Radio, sondern eine andere Programmquelle läuft.

## Speichern von RDS-Sendern mit AF- und TA-Daten

Beim Speichern von RDS-Sendern werden die AF- und TA-Daten der Sender und deren Frequenz gespeichert, so daß Sie nicht jedesmal die AF- oder die TA-Funktion einschalten müssen, wenn Sie einen solchen Sender einstellen. Sie können für die einzelnen Sender unterschiedliche Einstellungen (AF, TA oder beides) oder für alle Sender dieselbe Einstellung wählen.

### Speichern derselben Einstellung für alle voreingestellten Sender

**1** Wählen Sie einen UKW-Frequenzbereich (Seite 6).

**2** Drücken Sie **(AF/TA)** so oft, bis die gewünschte Einstellung, „AF“, „TA“ oder „AF TA“ (AF- und TA-Funktion), im Display aufleuchtet.

Beachten Sie bitte, daß nicht nur RDS-Sender gespeichert werden, wenn Sie die Funktion „AF TA“ ausschalten, sondern auch Sender, die RDS nicht unterstützen.

**3** Drücken Sie **(SENS/BTM)** zwei Sekunden lang.

### Speichern unterschiedlicher Einstellungen für jeden voreingestellten Sender

**1** Wählen Sie einen UKW-Frequenzbereich, und stellen Sie den gewünschten Sender ein (Seite 6).

**2** Drücken Sie **(AF/TA)** so oft, bis die gewünschte Einstellung, „AF“, „TA“ oder „AF TA“ (AF- und TA-Funktion), im Display aufleuchtet.

**3** Drücken Sie die gewünschte Stationstaste zwei Sekunden lang, bis „MEM“ angezeigt wird.

Einstellungen für weitere Sender können Sie wie in den Schritten oben angegeben speichern.

#### Tip

Wenn Sie die gespeicherte AF- und/oder TA-Einstellung nach dem Einstellen eines voreingestellten Senders ändern möchten, schalten Sie die AF- oder die TA-Funktion einfach ein oder aus.

## Suchen eines Senders nach Programmtyp

Sie können den gewünschten Sender suchen, indem Sie einen der unten aufgelisteten Programmtypen auswählen.

### Hinweis

In Ländern oder Regionen, in denen keine EON-Daten ausgestrahlt werden, steht diese Funktion nur für die Sender zur Verfügung, die Sie bereits mindestens einmal eingestellt haben.

Programmtypen	Anzeige im Display
Nachrichten	NEWS
Aktuelle Informationssendungen	AFFAIRS
Informationssendungen	INFO
Sport	SPORT
Bildungsprogramme	EDUCATE
Hörspiele	DRAMA
Kulturprogramme	CULTURE
Wissenschaftliche Sendungen	SCIENCE
Sonstiges	VARIED
Pop	POP M
Rock	ROCK M
Middle of the Road	M.O.R. M
Leichte Klassik	LIGHT M
Klassik	CLASSICS
Sonstige Musikrichtungen	OTHER M
Wettervorhersagen	WEATHER
Finanzberichte	FINANCE
Kinderprogramme	CHILDREN
Magazinsendungen	SOCIAL A
Religion	RELIGION
Hörer-Telefon	PHONE IN
Reiseinformationen	TRAVEL
Freizeitprogramm	LEISURE
Jazz	JAZZ
Country-Musik	COUNTRY
Volksmusik	NATION M
Oldies	OLDIES
Folk	FOLK M
Dokumentarbeiträge	DOCUMENT
Nicht angegeben	NONE

### Hinweis

Diese Funktion steht in den Ländern, in denen keine PTY-Daten (Programme Type Selection - Programmtypauswahl) ausgestrahlt werden, nicht zur Verfügung.

- 1 Drücken Sie **(PTY)**, während Sie einen UKW-Sender empfangen, bis „PTY“ im Display aufleuchtet.

PTY INFO

Der aktuelle Programmtyp erscheint, wenn der Sender PTY-Daten ausstrahlt. „-----“ erscheint, wenn der im Augenblick eingestellte Sender kein RDS-Sender ist oder wenn die RDS-Daten nicht empfangen werden.

- 2 Drücken Sie **(PTY)** so oft, bis der gewünschte Programmtyp angezeigt wird.

Die Programmtypen werden in der oben aufgelisteten Reihenfolge angezeigt. Beachten Sie, daß für die Suche „NONE“ (Nicht angegeben) nicht ausgewählt werden kann.

PTY SPORT

- 3 Drücken Sie eine der Seiten von **(SEEK/AMS)**.

Das Gerät beginnt mit der Suche nach einem Sender, der den gewählten Programmtyp ausstrahlt. Wenn ein Programm des gewünschten Typs empfangen wird, erscheint die Programmtypanzeige nochmals fünf Sekunden lang im Display. Findet das Gerät keinen Sender, der den gewünschten Programmtyp ausstrahlt, erscheinen fünf Sekunden lang abwechselnd „NO“ und der Programmtyp im Display, und das Gerät schaltet wieder auf den Empfang des vorhergehenden Senders.

D  
RDS

---

## Automatisches Einstellen der Uhr

Dieses Gerät kann mit RDS CT-Daten (CT - Clock Time = Uhrzeit) empfangen und danach die Uhrzeit automatisch einstellen.

Während Sie einen UKW-Sender empfangen, drücken Sie **(2)** und halten dabei **(SEL)** gedrückt.

„CT“ wird angezeigt, und die Uhrzeit wird eingestellt.

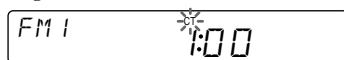

### So schalten Sie die CT-Funktion aus

Gehen Sie nochmals wie oben beschrieben vor.

#### Hinweise

- Die CT-Funktion steht nicht immer zur Verfügung, auch wenn Sie einen RDS-Sender empfangen.
- Die über die CT-Funktion eingestellte Uhrzeit ist nicht immer korrekt.

## Weitere Funktionen

---

### Einstellen der Klangeigenschaften

Sie können Bässe, Höhen, Balance und Fader einstellen. Für die einzelnen Tonquellen wird der Pegel für Bässe und Höhen gespeichert.

#### 1 Wählen Sie die einzustellende Klangoption, indem Sie **(SEL)** mehrmals drücken.

VOL (Lautstärke) → BAS (Bässe) → TRE (Höhen) → BAL (Balance) → FAD (Fader)

#### 2 Stellen Sie die ausgewählte Option mit **(+)** oder **(-)** ein.

Nachdem Sie eine Klangoption ausgewählt haben, müssen Sie innerhalb von drei Sekunden den Einstellvorgang beginnen. Danach dienen die Tasten wieder nur zur Regelung der Lautstärke.

---

### Stummschalten des Tons

Drücken Sie **(MUTE)**.

Die Anzeige „MUTE“ blinkt.

Um die vorherige Lautstärke wieder einzustellen, drücken Sie **(MUTE)** nochmals.

## Einstellen des Klangs und des Signaltons

### Betonen der Bässe — D-Bass-Funktion

Wenn Sie die Bässe besonders klar und kraftvoll wiedergeben lassen wollen, können Sie die tiefen Frequenzen mit einer Kurve verstärken, die steiler ist als bei konventionellen Baßbetonungssystemen. Sie können dann beispielsweise die Baßinstrumente auch dann deutlicher hören, wenn die Singstimmen auf dieselbe Lautstärke eingestellt sind. Mit dem Regler D-BASS können Sie die Bässe problemlos verstärken und einstellen. Dieser Effekt ähnelt der Wirkung eines zusätzlichen Tiefsttonlautsprechersystems. Bei der digitalen D-bass\*-Funktion wird der Klang sogar noch klarer und die Baßwiedergabe noch kraftvoller als bei der analogen D-bass-Funktion.

\* Die digitale D-bass-Funktion steht während der CD-Wiedergabe zur Verfügung.

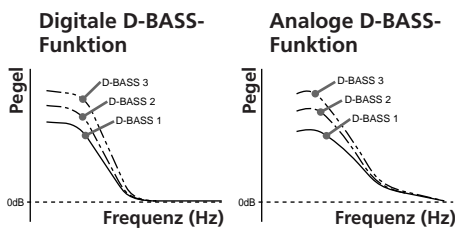

### Einstellen der Baßkurve

Stellen Sie mit dem Regler D-BASS den Baßpegel (1, 2 oder 3) ein.

„D-BASS“ erscheint im Display.  
Während der CD-Wiedergabe erscheint „DIGITAL D-BASS“ im Display.

Zum Ausschalten der Funktion drehen Sie den Regler in die Position OFF.

### Stummschalten des Signaltons

Drücken Sie **(6)**, während Sie **(SEL)** gedrückt halten.

Um den Signalton wieder einzuschalten, drücken Sie die Tasten nochmals.

#### Hinweis

Wenn Sie einen zusätzlich erhältlichen Endverstärker an LINE OUT anschließen, wird der Signalton deaktiviert.

## Weitere Informationen

### Sicherheitsmaßnahmen

- Wenn Sie Ihr Auto direkt in der Sonne geparkt haben und die Temperatur im Wageninneren sehr hoch ist, lassen Sie das Gerät zunächst etwas abkühlen, bevor Sie es benutzen.
- Wenn die Stromversorgung des Geräts unterbrochen ist, überprüfen Sie zunächst die Anschlüsse. Sind diese in Ordnung, überprüfen Sie die Sicherung.
- Wenn bei einem Zwei-Lautsprecher-System über diese Lautsprecher kein Ton ausgegeben wird, stellen Sie den Fader-Regler in die mittlere Position.
- Wenn Ihr Auto mit einer Motorantenne ausgestattet ist, beachten Sie bitte, daß diese beim Einschalten des Geräts automatisch ausgefahren wird.

Wenn Sie Fragen haben oder an Ihrem Gerät Probleme auftauchen, die in dieser Bedienungsanleitung nicht behandelt werden, wenden Sie sich bitte an Ihren Sony-Händler.

### Hinweise zu CDs

Bei verschmutzter oder beschädigter CD kann es während der Wiedergabe zu Tonaussetzern kommen. Um einen optimalen Klang zu gewährleisten, beachten Sie folgendes:  
Fassen Sie die CD stets nur am Rand an. Berühren Sie die Oberfläche der CD nicht, und halten Sie sie sauber.



Kleben Sie kein Papier, keine Aufkleber u. ä. auf die beschriftete Oberfläche.

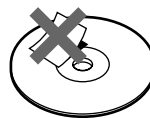

Fortsetzung siehe nächste Seite →

D

RDS/Weitere Funktionen/Weitere Informationen

Setzen Sie die CD weder direktem Sonnenlicht noch Wärmequellen wie zum Beispiel Warmluftauslässen aus. Lassen Sie sie nicht in einem in der Sonne geparkten Auto liegen, denn die Temperaturen im Wageninneren können sehr stark ansteigen.

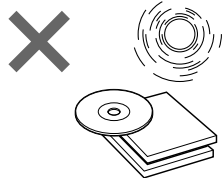

Reinigen Sie die CD vor dem Abspielen mit einem zusätzlich erhältlichen Reinigungstuch. Wischen Sie dabei immer von der Mitte nach außen.

Verwenden Sie keine Lösungsmittel wie Benzin oder Verdünner und keine handelsüblichen Reinigungsmittel oder Antistatik-Sprays für Schallplatten.



D

### Hinweise zur Feuchtigkeitskondensation

An einem Regentag oder in einer sehr feuchten Umgebung kann sich auf den Linsen im CD-Player Feuchtigkeit niederschlagen. Ist dies der Fall, arbeitet das Gerät nicht mehr ordnungsgemäß. Nehmen Sie dann die CD heraus, und warten Sie etwa eine Stunde, bis die Feuchtigkeit verdunstet ist.

### Wiedergeben von Single-CDs (8-cm-CDs)

Verwenden Sie dazu den gesondert erhältlichen Single-CD-Adapter von Sony (CSA-8), damit der CD-Player nicht beschädigt wird.

## Wartung

### Austauschen einer Sicherung

Wenn Sie eine Sicherung austauschen, achten Sie darauf, eine Ersatzsicherung mit dem gleichen Ampere-Wert zu verwenden. Dieser ist auf der Sicherung angegeben. Wenn die Sicherung durchbrennt, überprüfen Sie den Stromanschluß und tauschen die Sicherung aus. Wenn auch die neue Sicherung durchbrennt, kann es sich um eine interne Störung handeln. Wenden Sie sich in diesem Fall an Ihren Sony-Händler.

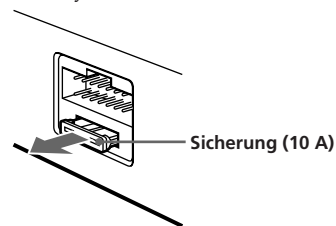

### Achtung

Verwenden Sie unter keinen Umständen eine Sicherung mit einem höheren Ampere-Wert als dem der Sicherung, die ursprünglich mit dem Gerät geliefert wurde. Andernfalls kann es zu Schäden am Gerät kommen.

### Reinigen der Anschlüsse

Das Gerät funktioniert unter Umständen nicht korrekt, wenn die Anschlüsse zwischen dem Gerät und der Frontplatte verschmutzt sind. Um dies zu vermeiden, lösen Sie mit der Taste (RELEASE) die Frontplatte, dann nehmen Sie sie ab und reinigen sie mit einem mit Alkohol getränkten Wattestäbchen. Drücken Sie dabei nicht zu fest auf. Andernfalls könnten die Anschlüsse beschädigt werden.

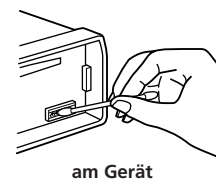

am Gerät

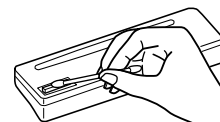

Rückseite der Frontplatte

## Ausbauen des Geräts

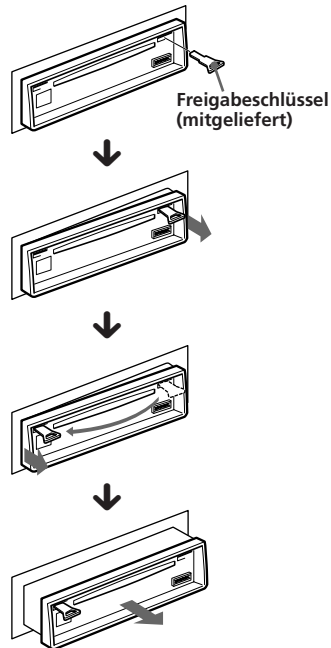

## Anbringen des Etiketts am Joystick

Sie können dieses Gerät mit einem gesondert erhältlichen Joystick (RM-X2S) steuern. Mit dem Joystick werden mehrere Etiketten geliefert. Bringen Sie das Etikett an, das den Funktionen dieses Geräts und der Montageposition des Joystick entspricht. Wenn Sie den Joystick montiert haben, bringen Sie das Etikett wie unten abgebildet an.

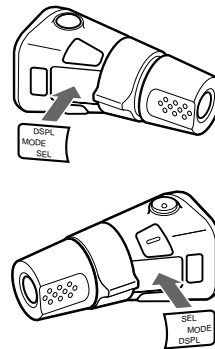

D

Weitere Informationen

## Lage und Funktion der Teile und Bedienelemente

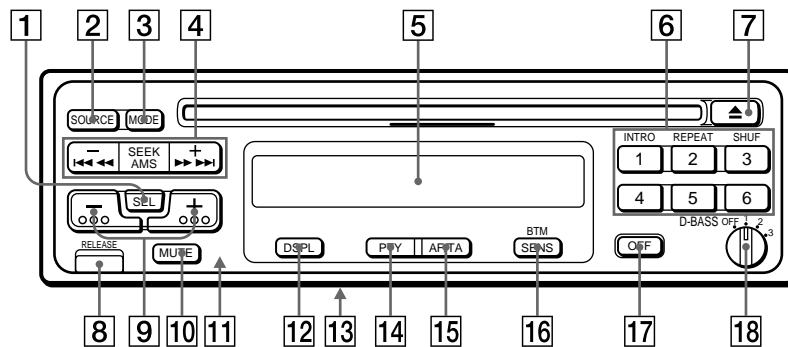

D

Näheres finden Sie auf den angegebenen Seiten.

- 1 Taste SEL (Auswählen des Einstellmodus) 5, 10, 12, 13
- 2 Taste SOURCE (Auswählen der Tonquelle) 5, 6, 7
- 3 Taste MODE (Auswählen des Frequenzbereichs) 6, 7
- 4 Taste SEEK/AMS (Suchen/Automatischer Musiksensor/Manuelle Suche) 5, 6, 7, 9, 11
- 5 Display
- 6 Beim Radioempfang:  
Stationstasten 7, 9, 10  
Bei der Wiedergabe von CD:  
① INTRO 6  
② REPEAT 6  
③ SHUF 6
- 7 Taste ▲ (Auswerfen) 5
- 8 Taste RELEASE (Lösen der Frontplatte) 4, 14
- 9 Tasten (+) (-) (Lautstärke-/Bässe-/Höhen-/Balance-/Fader-Regler) 5, 12
- 10 Taste MUTE (Stummschalten des Tons) 12
- 11 Rücksetztaste (an der Gerätevorderseite, unter der Frontplatte) 4
- 12 Taste DSPL (Änderung des Display-Modus/Einstellen der Uhr) 5, 7, 8
- 13 Schalter POWER SELECT (an der Geräteunterseite)  
Siehe den Abschnitt „POWER SELECT-Schalter“ in der Installations-/Anschlußanleitung.
- 14 Taste PTY (Programmtyp) 11
- 15 Taste AF/TA (Alternativfrequenz/Verkehrsdurchsage) 8, 9, 10
- 16 Taste SENS/BTM (Einstellen der Empfindlichkeit/Speicherbelegungsautomatik) 6, 7, 10
- 17 Taste OFF 4, 5
- 18 Regler D-BASS 13



## Technische Daten

### CD-Player

System	Digitales CD-Audiosystem
Signal-Rauschabstand	90 dB
Frequenzgang	10 – 20.000 Hz
Gleichlaufschwankungen	Unterhalb der Meßgrenze

### Radio

#### UKW

Empfangsbereich	87,5 – 108 MHz
Antennenanschluß	Externer Antennenanschluß
Zwischenfrequenz	10,7 MHz
Nutzbare Empfindlichkeit	8 dBf
Trennschärfe	75 dB bei 400 kHz
Signal-Rauschabstand	60 dB (stereo), 65 dB (mono)
Harmonische Verzerrung bei 1 kHz	0,8 % (stereo), 0,5 % (mono)
Kanaltrennung	35 dB bei 1 kHz
Frequenzgang	30 – 15.000 Hz
Gleichwellenselektion	2 dB

#### MW/LW

Empfangsbereich	MW: 531 – 1.602 kHz LW: 153 – 281 kHz
Antennenanschluß	Externer Antennenanschluß
Zwischenfrequenz	10,71 MHz/450 kHz
Empfindlichkeit	MW: 30 µV LW: 35 µV

### Endverstärker

Ausgänge	Lautsprecherausgänge (versiegelte Anschlüsse)
Lautsprecherimpedanz	4 – 8 Ohm
Maximale Leistungsabgabe	35 W × 4 (an 4 Ohm)

### Allgemeines

Ausgänge	Motorantennen- Steuerleitung Steuerleitung für Endverstärker
Klangregler	Bässe ±8 dB bei 100 Hz Höhen ±8 dB bei 10 kHz
Betriebsspannung	12 V Gleichstrom, Autobatterie (negative Erdung)
Abmessungen	ca. 188 × 58 × 176 mm (B/H/T)
Einbaumaß	ca. 178 × 50 × 160 mm (B/H/T)
Gewicht	ca. 1,5 kg
Mitgeliefertes Zubehör	Montageteile und Anschlußzubehör (1 Satz) Behälter für Frontplatte (1) Joystick RM-X2S Cinchkabel RC-63 (1 m), RC-64 (2 m), RC-65 (5 m) Reinigungstuch XP-CD1 Single-CD-Adapter CSA-8
Sonderzubehör	

*Änderungen, die dem technischen Fortschritt dienen,  
bleiben vorbehalten.*

**D**

Weitere Informationen

## Störungsbehebung

Die meisten Störungen, die unter Umständen an Ihrem Gerät auftreten, können Sie anhand der folgenden Checkliste selbst beheben.

Bevor Sie die Liste unten durchgehen, überprüfen Sie nochmals, ob die Anschlüsse korrekt vorgenommen wurden und ob das Gerät korrekt bedient wurde.

### Allgemeines

Problem	Ursache/Abhilfe
Kein Ton.	<ul style="list-style-type: none"><li>• Stellen Sie mit (+) die Lautstärke ein.</li><li>• Stellen Sie bei einem 2-Lautsprecher-System den Fader-Regler in die mittlere Position.</li></ul>
Der Speicherinhalt wurde gelöscht.	<ul style="list-style-type: none"><li>• Das Netzkabel hat sich gelöst, oder die Autobatterie wurde abgeklemmt.</li><li>• Die Rücksetztaste wurde gedrückt. → Speichern Sie die Einstellungen erneut.</li></ul>
Im Display erscheinen keine Anzeigen.	Nehmen Sie die Frontplatte ab, und reinigen Sie die Anschlüsse. Näheres dazu finden Sie unter „Reinigen der Anschlüsse“ (Seite 14).
Kein Signalton ertönt.	<ul style="list-style-type: none"><li>• An LINE OUT ist ein zusätzlich erhältlicher Endverstärker angeschlossen.</li><li>• Der Signalton wurde stummgeschaltet (Seite 13).</li></ul>

D

### CD-Player

Problem	Ursache/Abhilfe
Die CD kann nicht geladen werden.	<ul style="list-style-type: none"><li>• Es ist bereits eine CD eingelegt.</li><li>• Es wurde versucht, die CD falschherum einzulegen.</li></ul>
Die Wiedergabe startet nicht.	Die CD ist verschmutzt.
Die CD wird automatisch ausgeworfen.	Die Umgebungstemperatur liegt über 50 °C.
Die Betriebstasten funktionieren nicht.	Drücken Sie die Rücksetztaste.
Der Ton fällt aufgrund von Erschütterungen aus.	<ul style="list-style-type: none"><li>• Das Gerät wurde mit einem Winkel von über 20° installiert.</li><li>• Das Gerät wurde an einem Teil des Autos installiert, das zu starken Vibrationen ausgesetzt ist.</li></ul>

### Radioempfang

Problem	Ursache/Abhilfe
Ein gespeicherter Sender läßt sich nicht einstellen.	<ul style="list-style-type: none"><li>• Speichern Sie den Sender mit der korrekten Frequenz ab.</li><li>• Die Sendesignale werden zu schwach empfangen.</li></ul>
Der automatische Sendersuchlauf funktioniert nicht.	Die Sendesignale werden zu schwach empfangen. → Stellen Sie den Sender manuell ein.
Die Anzeige „ST“ blinkt.	<ul style="list-style-type: none"><li>• Stellen Sie den Sender exakt ein.</li><li>• Die Sendesignale werden zu schwach empfangen. → Wechseln Sie in den MONO-Modus (Seite 7).</li></ul>

## RDS-Funktionen

Problem	Ursache/Abhilfe
Nach ein paar Sekunden Radioempfang beginnt der Sendersuchlauf.	Der Sender ist kein Verkehrsfunksender, oder die Sendesignale werden zu schwach empfangen. → Drücken Sie $\overline{AF/TA}$ , bis „AF TA“ ausgeblendet wird.
Keine Verkehrsdurchsagen.	<ul style="list-style-type: none"><li>• Aktivieren Sie „TA“.</li><li>• Der Sender strahlt keine Verkehrsdurchsagen aus, obwohl es ein Verkehrsfunksender (TP) ist. → Stellen Sie einen anderen Sender ein.</li></ul>
Bei PTY wird „NONE“ angezeigt.	Der Sender gibt keinen Programmtyp an.

## Fehlermeldungen

Die folgenden Anzeigen blinken etwa fünf Sekunden lang, und ein akustisches Signal ist zu hören.

Display	Ursache	Abhilfe
ERROR	Die CD ist verschmutzt oder wurde falschherum eingelegt.	Reinigen Sie die CD, bzw. legen Sie sie mit der richtigen Seite nach oben ein.
RESET	Der CD-Player kann wegen einer Störung nicht bedient werden.	Drücken Sie die Rücksetztaste am Gerät.

Wenn Sie das Problem mit den oben genannten Abhilfemaßnahmen nicht lösen können, wenden Sie sich bitte an Ihren Sony-Händler.

D

Weitere Informationen

---

## Index

### A

Alternativfrequenzen (AF) 8, 10  
Akustisches Signal 13  
AMS (Automatischer Musiksensoren) 5  
Automatischer Sendersuchlauf 7

### B

Balance 12  
Bässe 12  
BTM-Funktion  
(Speicherbelegungsautomatik) 6

### C

CD-Wiedergabe 5

### D

D-BASS 13  
Display 5, 7, 8

D

### F

Fader 12  
Frontplatte 4

### H

Höhen 12

### I

Intro Scan 6

### J

Joystick 15

### L

Lautstärke 12  
Local-Link-Funktion 9  
Local-Seek-Funktion 7

### M

Manuelle Suche 6  
Manuelles Einstellen von Sendern 7  
Monauraler Modus 7

### P

Radio 6  
RDS (Radiodaten-System) 8  
Repeat Play 6

### S

Shuffle Play 6  
Sicherung 14  
Speichern eines Senders 7  
Stummschaltfunktion 12  
Suchen  
    bestimmte Passage 6  
    bestimmten Titel 5

### U

Uhr 5  
Uhreinstellfunktion 12

### V

Verkehrsdurchsage (TA) 10  
Verkehrsfunksender (TP) 9

### W

Warnton 4

### Z

Zurücksetzen 4

