

# Compact Disc Compact Player

## Gebruiksaanwijzing

### Betreffende de landcode

De landcode van het toestel staat vermeld in de linker bovenhoek van het etiket met de streepjescode op de verpakking. Voor de meegeleverde toebehoren controleert u de landcode van uw toestel en raadpleegt u de lijst van "Meegeleverde toebehoren" achterin deze handleiding.



D-180AN  
D-181V  
D-182CK

D-181  
D-183

Sony Corporation ©1998 Printed in Malaysia



## Welkom!

Dank u voor de aankoop van deze Sony Compact Disc Compact Player. Alvorens uw toestel in gebruik te nemen, moet u deze gebruiksaanwijzing aandachtig lezen en bewaren zodat u ze later nog kan raadplegen.

### Betreffende deze gebruiksaanwijzing

De instructies in deze gebruiksaanwijzing gelden voor de D-180AN, D-181, D-181V, D-183 en D-182CK. Controleer het modelnummer van uw toestel alvorens de gebruiksaanwijzing te lezen. De D-180AN is telkens afgebeeld.

## WAARSCHUWING

**Stel het apparaat niet bloot aan regen of vocht om gevaar voor brand of een elektrische schok te voorkomen.**

### OPGELET

De optische instrumenten waarmee dit toestel is uitgerust, kunnen gevaarlijk zijn voor de ogen.

### Voor klanten buiten Polen

Het merkteken op dit toestel is enkel geldig voor producten die in Polen worden verkocht.

### Voor klanten buiten Europa

Het CE merkteken op dit toestel is enkel geldig voor producten die binnen de Europese Unie worden verkocht.

### Voor klanten buiten Rusland

Het merkteken op het toestel en de verpakking geldt enkel voor producten die worden gecommercialiseerd in Rusland.

# Meteen een CD afspelen!

Om meteen een CD af te spelen, laat u het toestel werken op netroom. Andere mogelijke spanningsbronnen zijn: oplaadbare batterij, droge batterijen (zie "Spanningsbronnen" op de achterkant) en een autobatterij.

## 1 Aansluiting

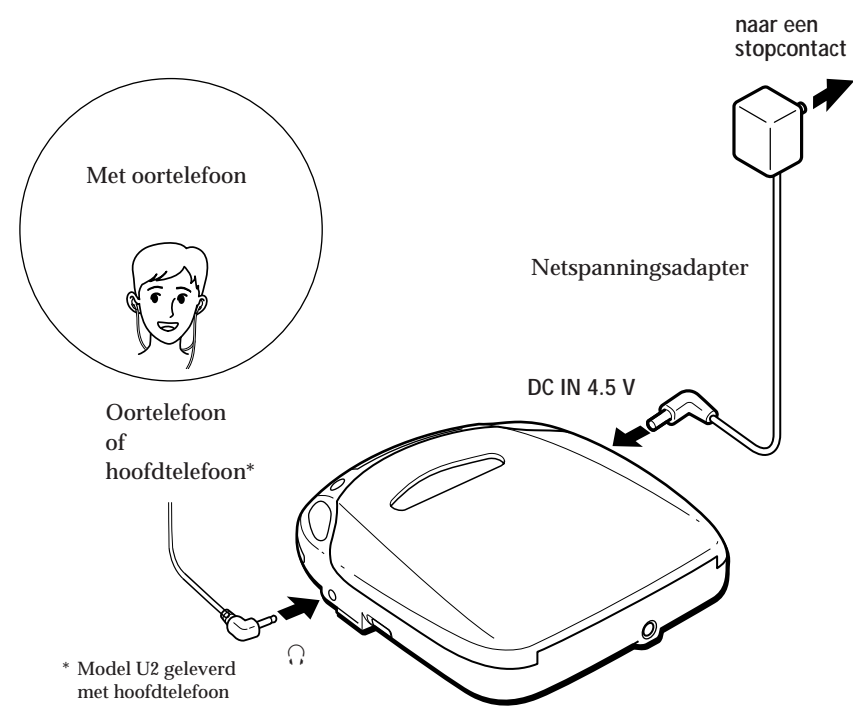

Voor modellen met netspanningsadapter  
Als de netspanningsadapter niet in het stopcontact past, moet u de verloopstekker gebruiken.

## 2 Plaats een CD

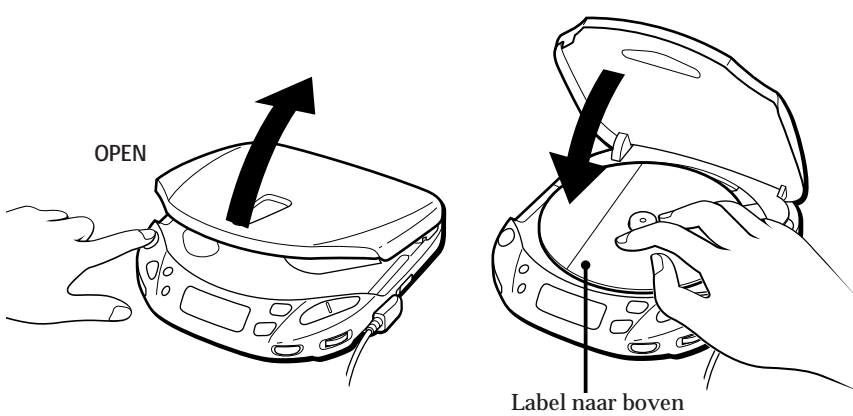

① Druk op OPEN om het deksel te openen. ② Plaats de CD op de steun.

## 3 Afspelen

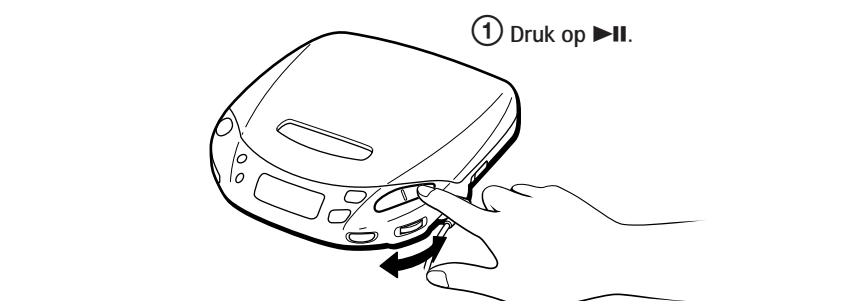

② Regel het volume.

Druk op om het afspelen te stoppen.

Om Druk op

De weergave tijdelijk te onderbreken (alleen hoofdtoestel)

De weergave na een onderbreking te hervatten (alleen hoofdtoestel)

Het begin van het huidige muziekstuk te zoeken (AMS\*)

Het begin van vorige muziekstukken te zoeken (AMS) herhaaldelijk op de

Het begin van het volgende muziekstuk te zoeken (AMS)

Het begin van volgende muziekstukken te zoeken (AMS) herhaaldelijk op de

Snel vooruit te gaan Blijf drukken op de

Snel achteruit te gaan Blijf drukken op de

\* AMS = Automatic Music Sensor

\*\* Deze handelingen zijn mogelijk in de weergave- en pauzestand.

### De CD verwijderen

Druk op de steun en verwijder de CD.

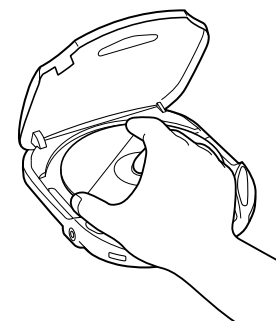

### Opmerkingen betreffende het uitleesvenster

- Als u op drukt (wanneer RESUME op OFF staat), verschijnen het totale aantal muziekstukken op de CD en de totale speelduur gedurende ongeveer 2 seconden.
- Tijdens de weergave verschijnen het muziekstuknummer en de verstreken speelduur van het huidige muziekstuk.
- In de pauzestand knippert de verstreken speelduur in het uitleesvenster.
- Tussen de muziekstukken in verschijnt de tijd tot aan het begin van het volgende muziekstuk samen met de indicatie "-."

### Opmerkingen betreffende het omgaan met CD's

- Neem een CD altijd vast aan de rand en raak nooit het oppervlak aan.
- Kleef geen papier noch kleefband op de CD.
- Stel de CD niet bloot aan directe zonnestraling of warmtebronnen. Laat geen CD's achter in een auto die in de volle zon geparkeerd staat.

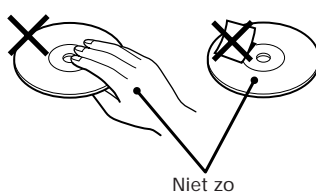
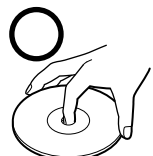

## ►Andere handelingen

### Muziekstukken herhaaldelijk afspelen (Repeat Play)

Weergave is mogelijk in de normal, INTRO PGM, shuffle of RMS (Random Music Sensor) mode. U kunt ook alle muziekstukken of één muziekstuk herhalen.

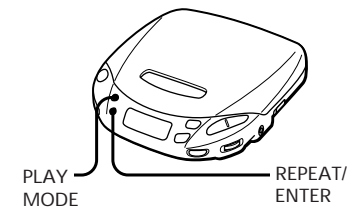

### Alle muziekstukken herhalen

Druk op REPEAT/ENTER tijdens de weergave. "☞" verschijnt in het uitleesvenster.



Druk nogmaals op REPEAT/ENTER om herhaalde weergave te stoppen.

### Eén enkel muziekstuk herhalen

1 Druk op REPEAT/ENTER tijdens de weergave van het muziekstuk dat u wilt herhalen. "☞" verschijnt in het uitleesvenster.

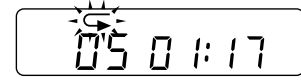

2 Druk herhaaldelijk op PLAY MODE tot "1" verschijnt.

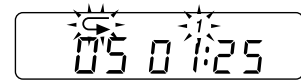

Druk op of om een ander muziekstuk te herhalen.

Druk nogmaals op REPEAT/ENTER om herhaalde weergave te annuleren.

### Alleen bepaalde muziekstukken afspelen (INTRO PGM Play)

U kunt uw favoriete muziekstukken kiezen en afspelen door het begin van elk muziekstuk op een CD te overlopen.

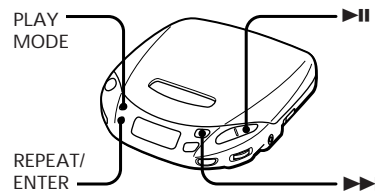

1 Druk tijdens de weergave herhaaldelijk op PLAY MODE tot "INTRO PGM" knippert.

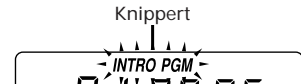

2 Druk op om het scannen te starten. Het toestel speelt ongeveer de eerste 15 seconden van elk muziekstuk en "INTRO PGM" knippert sneller.

3 Druk op REPEAT/ENTER terwijl het gewenste muziekstuk wordt afgespeeld. Druk op om het muziekstuk over te slaan of wacht gewoon op het volgende muziekstuk.

Wanneer u de CD helemaal overlopen hebt, stopt "INTRO PGM" met knipperen en worden de gekozen muziekstukken automatisch afgespeeld.

Druk op om het programmeren te beëindigen zonder dat u de hele CD hebt overlopen. De gekozen muziekstukken worden dan afgespeeld.

Als u op drukt, wordt het programma gewist. Om per ongeluk wissen te voorkomen, zet u de RESUME schakelaar op ON.

Om INTRO PGM weergave te annuleren, drukt u herhaaldelijk op PLAY MODE tot de weergavestand-indicatie in het uitleesvenster verdwijnt.

### Muziekstukken afspelen in willekeurige volgorde (Shuffle Play)

U kunt de muziekstukken op een CD afspelen in willekeurige volgorde.

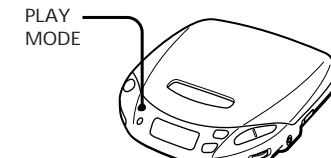

Druk tijdens de weergave herhaaldelijk op PLAY MODE tot "SHUF" verschijnt. De muziekstukken worden afgespeeld in willekeurige volgorde.

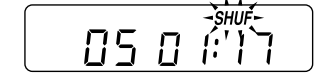

Om willekeurige weergave te annuleren, drukt u herhaaldelijk op PLAY MODE tot de weergavestand-indicatie in het uitleesvenster verdwijnt.

### Opmerking

- Tijdens willekeurige weergave kunt u niet terugkeren naar vorige muziekstukken door op te drukken.

### Weergave in een bepaalde volgorde (RMS play)

U kunt tot 22 muziekstukken programmeren voor weergave in een bepaalde volgorde.

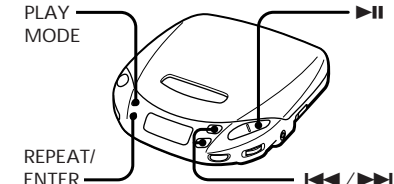

1 Druk tijdens de weergave herhaaldelijk op PLAY MODE tot "RMS" knippert.

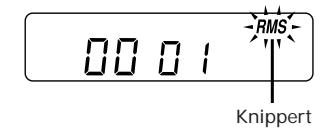

\*RMS = Random Music Sensor

2 Druk op of om een muziekstuk te kiezen. Het muziekstuknummer en de afspelvolgorde verschijnen.

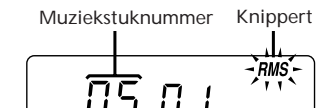

3 Druk op REPEAT/ENTER om het muziekstuk te programmeren.

4 Herhaal stap 2 en 3 om de overige muziekstukken te programmeren.

5 Druk op . "RMS" stopt met knipperen en de gekozen muziekstukken worden afgespeeld in de opgegeven volgorde.

Als u op drukt, wordt het programma gewist. Om per ongeluk wissen te voorkomen, zet u de RESUME schakelaar op ON.

Om RMS weergave te stoppen, drukt u op PLAY MODE tot "RMS" verdwijnt.

### Het programma controleren

Tijdens het programmeren:

Druk voor stap 5 op REPEAT/ENTER.

Tijdens RMS weergave:

Druk herhaaldelijk op PLAY MODE tot "RMS" knippert en druk vervolgens op REPEAT/ENTER.

Bij elke druk op REPEAT/ENTER, verschijnen het muziekstuknummer en de afspelvolgorde in de opgegeven volgorde.

### Opmerking

- Als u na 22 muziekstukken nog een muziekstuk programmeert, wordt het eerste geprogrammeerde muziekstuk gewist en wordt het nieuwe muziekstuk geprogrammeerd.

## Andere functies

### Lage tonen versterken (Sound functie)

U kan genieten van een extra vol bass-geluid.

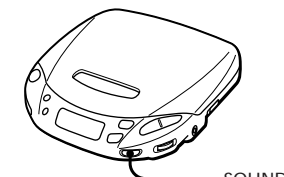

Druk op SOUND om "MB (Mega Bass)" of "GRV (Groove)" te kiezen. "GRV" is efficiënter.

### Opmerking

- Als het geluid vervormd is bij het versterken van lage tonen, moet u het volume lager zetten.

### De toetsen vergrendelen

U kunt het toestel beveiligen tegen ongewenste bediening. Het toestel kan dan nog altijd worden bediend met de afstandsbediening.

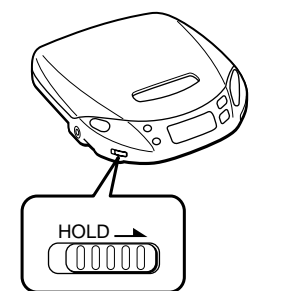

Schuif HOLD in de richting van het pijltje. Als u nu op een toets drukt, verschijnt "Hold" in het uitleesvenster en kan het toestel niet worden bediend.

Schuif HOLD terug om te ontgrendelen.

### Uw gehoor beschermen (AVLS)

De AVLS (Automatic Volume Limiter System) functie beperkt het maximum volume om uw gehoor te beschermen.

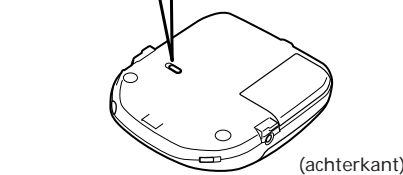
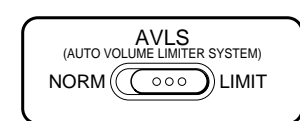

Zet AVLS op LIMIT. AVLS verschijnt in het uitleesvenster.



### Opmerking

- Als het geluid vervormd is bij weergave met versterkte lage tonen en ingeschakelde AVLS-functie, moet u het volume verlagen.

Vervolg op de achterkant ►



De weergave hervatten vanaf het punt waar u de CD hebt gestopt (Resume Play)

Wanneer u de weergave stopt en weer start, begint die normaal vanaf het begin van de CD. Met Resume Play kunt u de weergave echter hervatten vanaf het punt waar u de speler voor het laatst hebt afgezet.

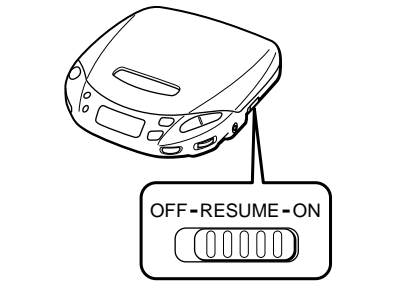

Zet RESUME op ON.

Zet RESUME op OFF om Resume Play te annuleren.

***Opmerkingen***

- Zelfs wanneer RESUME op ON staat, begint de weergave vanaf het begin wanneer het deksel werd geopend.
- Het punt waarop de weergave wordt hervat, kan 30 seconden afwijken.

**De pieptoon afzetten**
U kunt de pieptoon bij het bedienen van het toestel afzetten.

Koppel de spanningsbron (netspanningsadapter, oplaadbare batterij of alkalinebatterij) los. Hou ▣ ingedrukt en sluit de spanningsbron weer aan. Om de pieptoon opnieuw te laten weerklinken, koppelt u de spanningsbron los en sluit u ze weer aan zonder op ▣ te drukken.

## Aansluiting op een andere stereo-installatie

U kunt een CD beluisteren via een andere stereo-installatie of een CD opnemen op cassette. Meer details hierover vindt u in de gebruiksaanwijzing van de stereo-installatie. Zet alle toestellen af alvorens ze aan te sluiten.

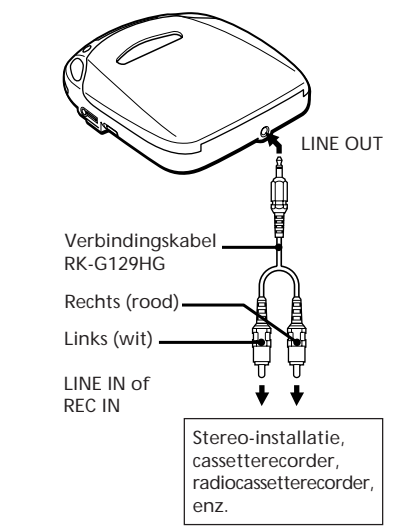

***Opmerkingen***

- Als u een verbindingskabel gebruikt, wordt de SOUND-functie gedesactiveerd.
- Vooraleer u de CD-weergave start, moet u het volume van de aangesloten apparatuur helemaal dicht draaien om beschadiging van de aangesloten luidsprekers te voorkomen.
- De pieptoon wordt niet uitgevoerd via LINE OUT.
- Als u andere apparatuur aansluit op LINE OUT van dit toestel, moet u het volume regelen op de aangesloten apparatuur.

### Een CD afspelen in de auto

U kunt het toestel gebruiken in de auto zoals hieronder staat afgebeeld.

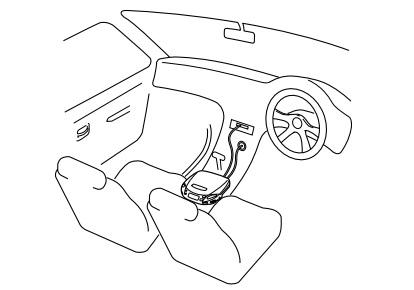

Om het toestel aan te sluiten op een radiocassettespeler, hebt u volgende toebehoren nodig:

- Auto-aansluitset
- Autobatterijkabel of,
- Montageset CPM-300PC (bevestigingsplaat + auto-aansluitset + autobatterijkabel)
- Autobatterijkabel met auto-aansluitset DCC-E26CP

Meer details vindt u in de gebruiksaanwijzing van elk toebehoren.

**Bij gebruik van de CPM-300PC montageset/CPM-300P bevestigingsplaat**
Sluit de bevestigingsadapter aan op de CPM-300PC/300P vooraleer het toestel te installeren.

***Opmerkingen***

- Plaats het toestel niet op het dashboard.
- Laat het toestel niet achter in een auto die in volle zon geparkeerd staat.
- Gebruik een Sony auto-aansluitset om ruis te onderdrukken.
- Gebruik uitsluitend de autobatterijkabel die vermeld staat in de lijst van aanbevolen toebehoren. Als u een andere autobatterijkabel gebruikt, kan dat rookvorming, brand of defecten tot gevolg hebben.

**Contactschakelfunctie (bij gebruik van de autobatterijkabel)**
Met deze functie wordt het toestel automatisch uitgeschakeld wanneer de motor wordt afgezet. (Deze functie werkt niet met alle wagens.)

### Gebruik van de Oortelefoon met volumeregeling (alleen D-181V)

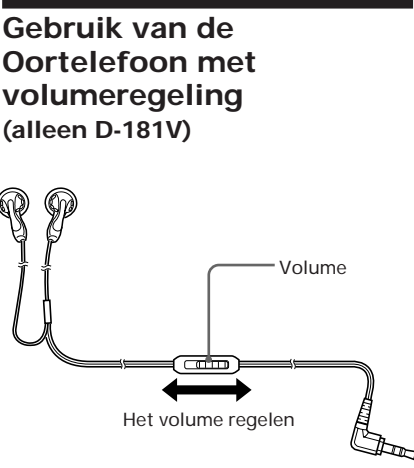

### ►Spanningsbronnen

### Gebruik van een oplaadbare batterij

Laad de oplaadbare batterij alvorens die voor het eerst te gebruiken. Gebruik uitsluitend een oplaadbare batterij BP-DM10 of BP-DM20 voor dit toestel. Gebruik geen andere oplaadbare batterijen. U kunt de BP-DM10 en BP-DM20 op dezelfde manier gebruiken maar de laad- en levensduur zijn dezelfde. Controleer het modelnummer van uw oplaadbare batterij alvorens ze in gebruik te nemen.

**1** Open het deksel van de batterijhouder.

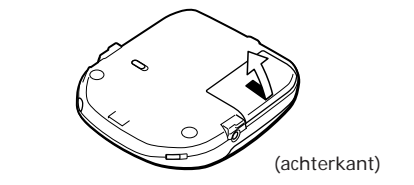

**2** Plaats de oplaadbare batterij zodat “SONY” in dezelfde richting staat zoals op het deksel afgebeeld en sluit het deksel.

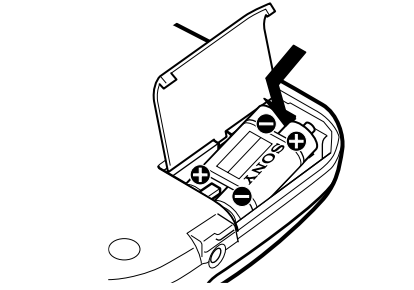

**3** Sluit de netspanningsadapter aan. De aanduiding “CHG” licht op. Laad gedurende ongeveer 2 uur (voor de BP-DM10) of 3,5 uur (voor de BP-DM20). (Als de batterij helemaal is opgeladen, knippen “CHG” en 🔌.)

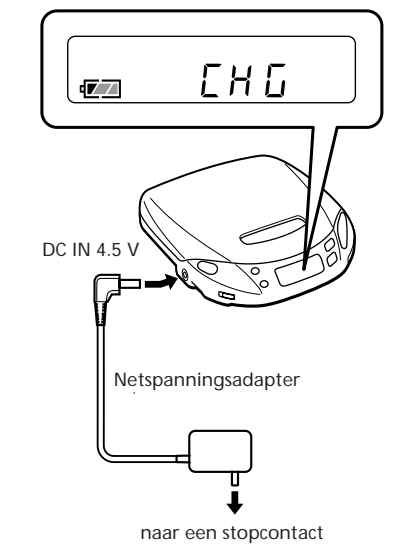

**4** Als de batterij helemaal is opgeladen, verdwijnt “CHG”. Koppel de netspanningsadapter los.

**Wanneer de batterij opladen**
Als de batterij bijna leeg is, verschijnt de aanduiding 🔋 in het uitleesvenster. Als “L o bātt” verschijnt in het uitleesvenster, moet u de batterij opladen. Om de originele batterijcapaciteit te behouden, moet u de batterij eerst volledig laten ontladen en pas dan opladen.

***Opmerkingen***

- De laadduur hangt af van de manier waarop de oplaadbare batterij wordt gebruikt.
- Een nieuwe batterij of een batterij die gedurende lange tijd niet werd gebruikt, kan pas helemaal worden opgeladen nadat ze een aantal maal is opgeladen en ontladen.
- Als de levensduur van de batterij ongeveer is gehalveerd, moet u de batterij vervangen door een oplaadbare batterij van het type Sony BP-DM10 of BP-DM20. Gebruik geen andere oplaadbare batterij (type R6, enz.).

### Gebruik van droge batterijen

**1** Open het deksel van de batterijhouder.

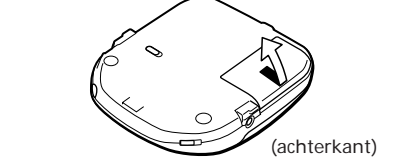

**2** Plaats twee LR6 (AA) alkalinebatterijen en hou daarbij rekening met de ⊕ en ⊖ merktekens op de binnenkant van de batterijhouder. Sluit het deksel.

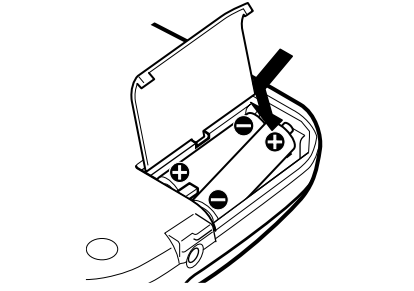

***Opmerking***

- Gebruik geen mangaanbatterijen in dit toestel.

**Droge batterijen verwijderen.**
Trek aan de ⊕ zijde van de batterij zoals de afbeelding laat zien.

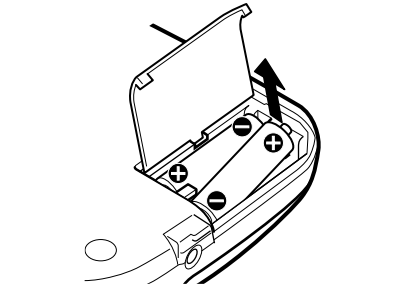

**Wanneer droge batterijen vervangen**

Als de batterij bijna leeg is, verschijnt de aanduiding 🔋 in het uitleesvenster. Als “L o bātt” verschijnt in het uitleesvenster, moet u de batterijen vervangen door nieuwe.

***Opmerkingen***

- Laad geen droge batterijen op.
- Gebruik geen nieuwe batterijen samen met oude.
- Gebruik geen verschillende batterijtypes samen.
- Wanneer de recorder langere tijd niet gebruikt gaat worden, verwijder dan de batterijen.
- Mocht er toch batterijlekkage optreden, maakt u de batterijhouder voorzichtig helemaal schoon voordat u nieuwe batterijen plaatst.

BP-DM20 (ong. 3,5 uur opgeladen**)	<i>7</i>
Twee alkalinebatterijen LR6SG	<i>14</i>

BP-DM10 (ong. 2 uur opgeladen**)	<i>3,5</i>
----------------------------------	------------

\*Meetwaarde conform EIAJ (Electronic Industries Association of Japan)

(me het toestel op een effen en stevige ondergrond)

\*\*De laadduur hangt af van de manier waarop de oplaadbare batterij wordt gebruikt.

**Het deksel van de batterijhouder aanbrengen**

Als het deksel is losgekomen door een val, forceren, enz. kan het opnieuw worden aangebracht zoals hieronder staat afgebeeld.

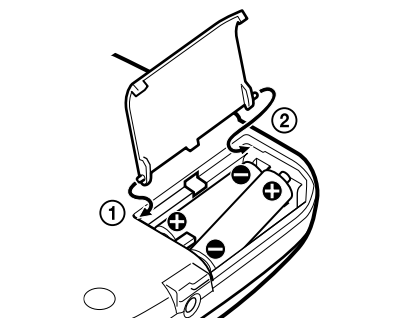

#### ►Aanvullende informatie

### Voorzorgsmaatregelen

#### Veiligheid

- Mocht er vloeistof of een klein voorwerp in een van de componenten terechtkomen, verbreek dan de aansluiting op het stopcontact en laat het toestel eerst door een deskundige nakijken alvorens het weer in gebruik te nemen.
- Steek geen vreemde voorwerpen in de DC IN 4.5 V (externe voedingsaansluiting).

#### Spanningsbronnen

- Koppel alle spanningsbronnen los wanneer u het toestel gedurende lange tijd niet gebruikt.
- Het kenplaatje met vermelding van voedingsspanning, stroomverbruik, bevindt zich onderaan op de netspanningsadapter (alleen voor EA3).

#### Netspanningsadapter

- Gebruik alleen de meegeleverde netspanningsadapter. Als er geen bij het toestel is geleverd, gebruik dan de AC-E45HG AC netspanningsadapter. Gebruik geen andere netspanningsadapter.



- Trek voor het verwijderen van het snoer van de adapter altijd aan de stekker zelf en nooit aan het snoer.

#### Droge en oplaadbare batterijen

- Gooi de batterijen niet in het vuur.
- Draag de oplaadbare batterij niet samen met munstukken of andere metalen voorwerpen. Wanneer de postieve en negatieve klemmen van de batterij per ongeluk in contact komen met metalen voorwerpen kan warmte worden geproduceerd.

#### Het toestel

- Hou de lens van het toestel schoon en raak ze niet aan. Als u dit toch doet, kan de lens beschadigd en de werking van het toestel verstoord raken.
- Plaats geen zware voorwerpen op het toestel. Het toestel en de CD kunnen daardoor worden beschadigd.
- Zet het toestel niet op een plek waar het is blootgesteld aan directe zonnestraling, overdreven stof of zand, vocht, regen, schokken, oneffenheden of in een auto met gesloten vensters.
- Als het toestel de radio- of televisie-ontvangst stoort, moet u het afzetten en verder van de radio of de televisie af zetten.
- Wikkel het toestel tijdens het spelen niet in een doek of deken omdat dit defecten of ernstige ongevallen tot gevolg kan hebben.

**Hoofdtelefoon/oortelefoon**

*Veiligheid in het verkeer*

Draag geen hoofdtelefoon/oortelefoon als u een auto of enig ander voertuig bestuurt en evenmin op de fiets. Dit kan leiden tot gevaarlijke verkeerssituaties en is in veel landen wettelijk verboden. Het kan bovendien gevaarlijk zijn uw toestel met een hoog volume te laten spelen als u zich op straat bevindt, vooral op oversteekplaatsen. Zet in potentieel gevaarlijke situaties altijd het toestel af.

*Voorkom oorletsel*

Zet de muziek op de hoofdtelefoon/oortelefoon niet te hard. Oorspecialisten adviseren tegen het voortdurend en zonder onderbreking beluisteren van harde muziek. Hoort u een hoog geluid in uw oren, draai dan het volume omlaag of zet de speler uit.

*Denk om anderen*

Houd de geluidsterkte op een redelijk niveau. U kunt dan geluiden van buitenaf nog steeds horen terwijl u tegelijkertijd rekening houdt overdreven geluidsdruk te voorkomen.

### Onderhoud

**De lens reinigen**
Maak de lens schoon met een lensreinigingsset KK-DM1.

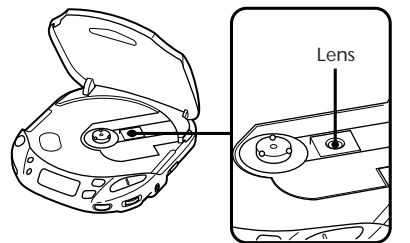

**De behuizing reinigen**
Reinig de behuizing van de speler met een zachte vochtige doek, eventueel met een mild schoonmaakmiddel. Gebruik geen alcohol, benzine of thinner.

### Verhelpen van storingen

#### Als het probleem na het uitvoeren van onderstaande controles blijft bestaan, neem dan contact op met uw plaatselijk Sony dealer.

#### De CD speelt niet of “no di SC” verschijnt in het uitleesvenster terwijl er een CD in het toestel zet.

- De CD is vuil of defect.
- Plaats de CD met het label naar boven gericht.
- Er is condensvorming opgetreden. Wacht enkele uren tot het condensvocht is verdampt.
- De lens is vuil.
- Sluit het deksel van de batterijhouder stevig.
- Controleer of de batterijen correct zijn ingebracht.
- Steek de stekker van de netspanningsadapter stevig in een stopcontact.

**Als u op ▶|| drukt, verschijnt “00” even in het uitleesvenster en verdwijnt dan weer. De CD speelt niet.**

- De oplaadbare batterij of droge batterijen zijn leeg. Laad de oplaadbare batterij of vervang de droge batterijen.

**Geen geluid noch ruis.**

- Sluit de stekkers stevig aan.
- De stekkers zijn vuil. Reinig de stekkers regelmatig met een zachte droge doek.

*“H l d c l n” verschijnt in het uitleesvenster.*

- Gebruik uitsluitend de meegeleverde netspanningsadapter of de aanbevolen netspanningsadapter AC-E45HG (niet meegeleverd).

*“H o l d” verschijnt in het uitleesvenster als u op een toets drukt.*

- De toetsen zijn vergrendeld. Schuif HOLD terug.

*“L o b ā t t” verschijnt in het uitleesvenster als u op een toets drukt.*

- De oplaadbare batterij is helemaal leeg. Sluit de netspanningsadapter aan en laad de batterij op.
- De droge batterijen zijn leeg. Vervang ze door nieuwe.

**De batterijen gaan niet lang mee.**

- U gebruikt mangaanbatterijen. Gebruik alkalinebatterijen.
- Vervang de batterijen door nieuwe.

**Het volume is begrensd.**

- De AVLS-schakelaar staat op LIMIT. Zet hem op NORM.

### Technische gegevens

**CD-speler**
Systeem

- Compact disc digitaal audiosysteem

**Laserdiode-eigenschappen**
Materiaal: GaAlAs
Golflengte: l = 780 nm
Emissieduur: continu
Uitgangsvermogen laser: maximaal 44,6 μW
(Deze waarde voor het uitgangsvermogen is gemeten op een afstand van 200 mm van het lensoppervlak van het optische blok).

**Footcorrectie**

- Sony Super Strategy Cross Interleave Reed Solomon Code

**D-A omzetting**

- 1-bit quartz time-axis control

**Frequentiebereik**

- 20 - 20.000 Hz  ± dB (volgens EIAJ CP-307)

**Uitgangsvermogen (bij ingangsvermogen van 4,5 V)**
Hoofdtelefoon (stereo ministekker)

- 15 mW + 15 mW bij 16 ohm

Lijnuitgang (stereo ministekker)
Uitgangsniveau 0,7 V rms bij 47 kohm
Aanbevolen belastingsimpedantie meer dan 10 kohm

**Algemeen**
**Voeding**
Controleer de landcode in de linker bovenhoek van de streepjescode op de verpakking.

- Oplaadbare batterijen Sony BP-DM10: 2,4 V DC, Ni-Cd, 650 m Ah
- Oplaadbare batterijen Sony BP-DM20: 2,4 V DC, Ni-MH, 1.200 m Ah
- Twee LR6 (AA) batterijen: 3 V DC
- Netspanningsadapter (DC IN 4.5 V aansluiting):
  - U2/CA2/E92 model: 120 V, 60 Hz
  - CED/CEF/CEX/E13/EE1 model: 220 - 230 V, 50/60 Hz
  - CEK model: 230 - 240 V, 50 Hz
  - EA3 model: 110 - 240 V, 50/60 Hz
  - AU2 model: 240 V, 50 Hz
  - JE,W/E33 model: 100 - 240 V, 50/60 Hz
  - HK2 model: 220 V, 50/60 Hz
  - CN2 model: 220 V, 50 Hz
- Sony CPM-300P bevestigingsplaat voor gebruik met autobatterij: 4.5 V DC

**Afmetingen (b/h/d) (zonder uitstekende onderdelen en bedieningselementen)**
Ong. 129 × 28,1 × 146 mm
**Gewicht (zonder oplaadbare batterij)**
Ong. 220 g
**Bedrijfstemperatuur**
5°C - 35°C

**Meegeleverde toebehoren**
Controleer de landcode in de linker bovenhoek van de streepjescode op de verpakking.
**D-180AN**
Oortelefoon (1)
**D-181**
Netspanningsadapter (1)
Oortelefoon (1)
Verbindingskabel (tulpstekker × 2 ↔ stereo ministekker) (1)
Verloopstekker (1)\*
\* Geleverd bij model E33, E13 en EA3
**D-181V**
Netspanningsadapter (1)
Oortelefoon met volumeregeling (1)
Verbindingskabel (tulpstekker × 2 ↔ stereo ministekker) (1)
**D-183**
Netspanningsadapter (1)
Oortelefoon (1)
Oplaadbare batterij (1)
Verbindingskabel (tulpstekker × 2 ↔ stereo ministekker) (1)
Verloopstekker (1)\*
\* Geleverd bij model E33, E13 en EA3
**D-182CK**
Netspanningsadapter (1)
Oortelefoon (1)
Verbindingskabel (tulpstekker × 2 ↔ stereo ministekker) (1)\*<sup>1</sup>
Autobatterijkabel (1)
Auto-aansluitset (1)
Bevestigingsplaat (1)
Klitteband (2)
Reservezekerung (1)
Spiraalbuis (1)
Verloopstekker (1)\*<sup>2</sup>
\*<sup>1</sup>Niet meegeleverd met model CED
\*<sup>2</sup>Geleverd bij model E33, E13 en EA3

Wijzigingen in ontwerp en technische gegevens voorbehouden zonder voorafgaande kennisgeving.

**Aanbevolen toebehoren**
Bevestigingsplaat CPM-300P
Montageset CPM-300PC
Auto-aansluitset CPA-9
Autobatterijkabel met auto-aansluitset DCC-E26CP
Autobatterijkabel DCC-E245
Verbindingskabel RK-G129HG, RK-G136HG
SRS-A71, SRS-T1
Oplaadbare batterij BP-DM10, BP-DM20
Verbindingskabel RK-G129HG, RK-G136HG
Netspanningsadapter AC-E45HG
Stereo hoofdtelefoon MDR-A44L, MDR-301LP, MDR-E848LP, MDR-35\*
\* Gebruik uitsluitend een hoofdtelefoon met stereo ministekker. Een hoofdtelefoon met microstekker is niet geschikt.

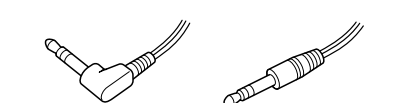

Het kan zijn dat uw dealer niet allee genoemde onderdelen levert. Vraag uw dealer om meer informatie over de ter plaatse leverbare onderdelen.