

# ***FM/AM Compact Disc Player***

---

Operating Instructions \_\_\_\_\_ **EN**

Manual de instrucciones \_\_\_\_\_ **ES**

For installation and connections, see the supplied installation/connections manual.

Con respecto a la instalación y las conexiones, consulte el manual de Instalación/conexiones suministrado.



## ***CDX-3170***

---

# Table of Contents

|                            |   |
|----------------------------|---|
| Location of controls ..... | 3 |
|----------------------------|---|

## Getting Started

|                                 |   |
|---------------------------------|---|
| Resetting the unit .....        | 4 |
| Detaching the front panel ..... | 4 |
| Setting the clock .....         | 5 |

## CD Player

|                                     |   |
|-------------------------------------|---|
| Listening to a CD .....             | 5 |
| Playing a CD in various modes ..... | 6 |

## Radio

|  |   |
|--|---|
| Memorizing stations automatically          |   |
| — Automatic Memory .....                   | 6 |
| Memorizing only the desired stations ..... | 7 |
| Receiving the memorized stations .....     | 7 |

## Other Functions

|   |   |
|---|---|
| Adjusting the sound characteristics ..... | 8 |
| Attenuating the sound .....               | 8 |
| Changing the sound and beep tone          |   |
| — Loudness .....                          | 8 |
| Turning on the clock display              |   |
| — Power Select Function .....             | 8 |

## Additional Information

|                             |    |
|-----------------------------|----|
| Precautions .....           | 9  |
| Maintenance .....           | 10 |
| Dismounting the unit .....  | 10 |
| Specifications .....        | 11 |
| Troubleshooting guide ..... | 12 |

# Location of controls

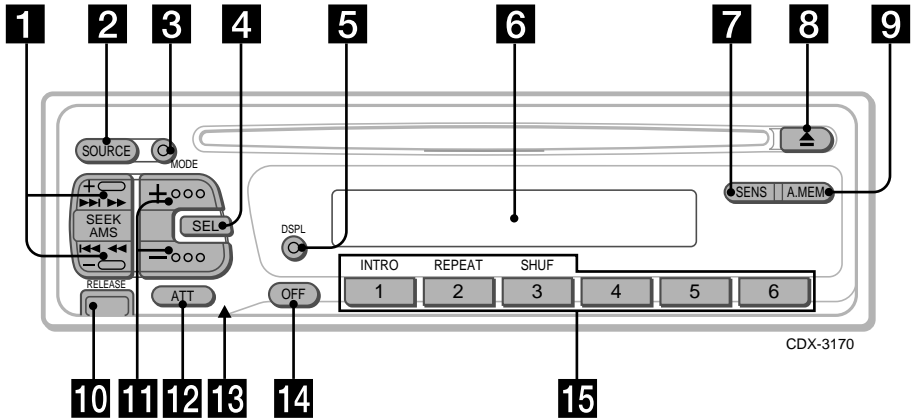

Refer to the pages for details.

- 1** SEEK/AMS (seek/Automatic Music Sensor/manual search) button 5, 6, 7
- 2** SOURCE (source select) button 5, 6, 7
- 3** MODE (band select) button 6, 7
- 4** SEL (control mode select) button 5, 8
- 5** DSPL (display mode change/time set) button 5, 7
- 6** Display window
- 7** SENS (sensitivity adjust) button 7
- 8**  $\blacktriangle$  (eject) button 5
- 9** A.MEM (Automatic Memory) button 6
- 10** RELEASE (front panel release) button 4, 10

- 11**  $\oplus$   $\ominus$  (volume/bass/treble/left-right/front-rear control) buttons 5, 8
- 12** ATT button 8
- 13** Reset button (located on the front side of the unit hidden by the front panel) 4
- 14** OFF button 4, 5, 8
- 15** During radio reception:  
Number buttons 6, 7  
During CD playback:
  - ① INTRO button 6
  - ② REPEAT button 6
  - ③ SHUF button 6

# Getting Started

## Resetting the unit

Before operating the unit for the first time or after replacing the car battery, you must reset the unit.

Press the reset button with a pointed object, such as a ball-point pen.



Reset button

### Notes

- Pressing the reset button will erase all the memorized program and memory functions.
- When you connect the power supply cord to the unit or reset the unit, wait for about 10 seconds before you insert a disc. Do not insert a disc within these 10 seconds, otherwise, the unit will not be reset, and you will have to press the reset button again.

## Attaching the front panel

Align part (A) of the front panel to part (B) of the unit as illustrated, and push until it clicks.

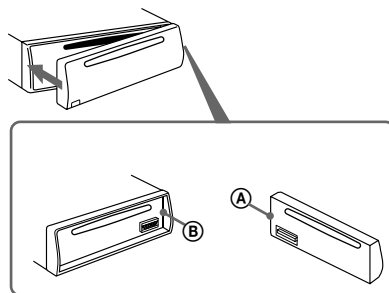

### Notes

- Be sure not to attach the front panel upside down.
- Do not press the front panel hard against the unit when attaching it. Press it lightly against the unit.
- Do not press hard or put excessive pressure on the display window of the front panel.
- Do not expose the front panel to direct sunlight, heat sources such as hot air ducts, and do not leave it in a humid place. Never leave it on the dashboard of a car parked in direct sunlight where there may be a considerable rise in temperature.

## Caution alarm

If you turn the ignition key switch to the OFF position without removing the front panel, the caution alarm will be activated and a beep tone will be heard for a few seconds (only for cars with an accessory position on the ignition key switch). If you connect an optional power amplifier and do not use the built-in amplifier, the beep tone will be disabled.

## Detaching the front panel

You can detach the front panel of this unit to prevent the unit from being stolen.

- 1 Press **OFF**.
- 2 Press **RELEASE** to open up the front panel. Then slide the front panel a little to the left, and pull it off towards you.

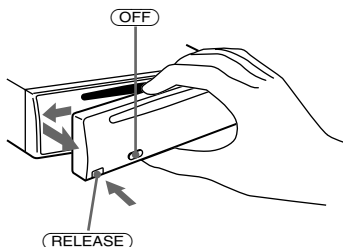

### Notes

- Be sure not to drop the panel when detaching it from the unit.
- If you press **RELEASE** to detach the panel while the unit is still on, the unit will turn off automatically to prevent the speakers from being damaged.

# Setting the clock

The clock has a 12-hour digital indication.

Example: Set the clock to 10:08

**1** Press **(OFF)** or **(DSPL)** during operation.

**2** Press **(DSPL)** for two seconds.

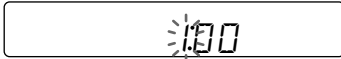

The hour digit flashes.

**1** Set the hour digits.



To go forward

To go back



**2** Press **(SEL)** momentarily.

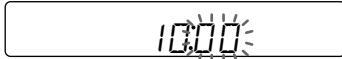

The minute digits flash.

**3** Set the minute digits.



To go forward

To go back



**3** Press **(DSPL)** momentarily.

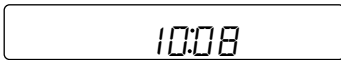

The clock is activated.

### Note

If the car has no accessory position on the ignition key switch, the clock cannot be set unless the power is turned on. Set the clock after you have turned on the radio, or started CD playback.

# CD Player

## Listening to a CD

Simply insert the CD.

Playback starts automatically.

Labelled side up

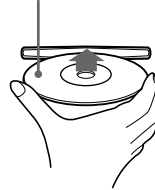

If a CD is already inserted, press **(SOURCE)** repeatedly until "CD" appears.

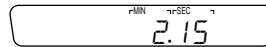

Elapsed playing time

### Note

To play back an 8 cm CD, use the optional Sony compact disc single adapter (CSA-8).

| To            | Press                      |
|---------------|----------------------------|
| Stop playback | <b>(▲)</b> or <b>(OFF)</b> |
| Eject the CD  | <b>(▲)</b>                 |

## Changing the displayed items

Each time you press **(DSPL)**, the item changes as follows:

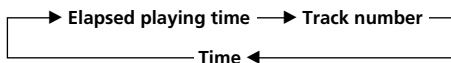

## Locating a specific track

— Automatic Music Sensor (AMS)

During playback, press either side of

**(SEEK/AMS)** momentarily.



To locate succeeding tracks

To locate preceding tracks

## Locating a specific point in a track

### — Manual Search

During playback, press and hold either side of **(SEEK/AMS)** for two seconds. Release the button when you have found the desired point.



To search forward

To search backward

#### Note

If “\_ \_ \_” or “\_ \_ \_” appears in the display, you have reached the beginning or the end of the disc and you cannot go any further.

## Playing a CD in various modes

### Searching for the desired track

#### — Intro Scan

Press **(1)** during playback. “INTRO” appears in the display.

The first 10 seconds of all the tracks are played.

When you find the desired track, press again. The unit returns to the normal playback mode.

### Playing tracks repeatedly

#### — Repeat Play

Press **(2)** during playback. “REPEAT” appears in the display.

When the currently played track is over, it will be played again from the beginning.

To cancel this mode, press again.

### Playing tracks in random order

#### — Shuffle Play

Press **(3)** during playback. “SHUFFLE” appears in the display.

To cancel this mode, press again.

## Radio

## Memorizing stations automatically

### — Automatic Memory

Stations with the clearest reception are automatically searched and memorized on each band (FMI, FMII, FMIII and AM). Up to 6 stations on each band can be stored on the number buttons (**(1)** to **(6)**) in the order of band frequency.

#### 1 Press **(SOURCE)** repeatedly to select the tuner.

Each time you press **(MODE)**, the mode changes as follows:

CD ↔ TUNER

#### 2 Press **(MODE)** repeatedly to select the band.

Each time you press **(MODE)**, the mode changes as follows:



#### 3 Press **(A.MEM)** for two seconds.

The unit will start scanning the selected band and memories the tuned stations on the number button **(1)** through **(6)** automatically.

#### Notes

- The unit does not store stations with weak signals. If only a few stations are received, some number buttons remain empty.
- When a number is indicated in the display, the unit starts storing stations from the one currently displayed.
- If a CD is not in the unit, only the tuner band appears even if you press **(SOURCE)**.

## Memorizing only the desired stations

You can store up to 6 stations on each band (18 for FMI, FMII and FMIII, 6 for AM) in the order of your choice.

- 1 Press **(SOURCE)** repeatedly to select the tuner.
- 2 Press **(MODE)** repeatedly to select the band.
- 3 Press either side of **(SEEK/AMS)** to tune in the station that you want to store on the number button.
- 4 Press the desired number button (**(1)** to **(6)**) for two seconds until "MEM" appears.

The number button indication appears in the display.

### Note

If you try to store another station on the same number button, the previously stored station will be erased.

## Receiving the memorized stations

- 1 Select the desired band (page 6).
- 2 Press the number button (**(1)** to **(6)**) momentarily where the desired station is stored.

### If you cannot tune in a preset station

Press either side of **(SEEK/AMS)** momentarily to search for the station (automatic tuning).

Scanning stops when the unit receives a station. Press either side of **(SEEK/AMS)** repeatedly until the desired station is received.

### Note

If the automatic tuning stops too frequently, press **(SENS)** momentarily until "LCL" appears in the display (local seek mode). Only the stations with relatively strong signals will be tuned in.

### Tip

If you know the frequency of the station you want to listen to, press and hold either side of **(SEEK/AMS)** for two seconds until the desired frequency appears (manual tuning).

### If FM stereo reception is poor

#### — Monaural Mode

Press **(SENS)** momentarily until "MONO" appears.

The sound improves, but becomes monaural ("ST" disappears).

To go back to the normal mode, press again until "MONO" disappears.

### Changing the displayed items

Each time you press **(DSPL)**, the items alternate between the frequency and time.

## Other Functions

### Adjusting the sound characteristics

You can adjust bass, treble, balance and fader. Each source can store the bass and treble level independently.

- 1 Select the Y-em you want to adjust by pressing **(SEL)** repeatedly.

VOL (volume) → BAS (bass) → TRE (treble)  
→ BALANCE (left-right) → FADER  
(front-rear)

- 2 Adjust the selected item by pressing **(+)** or **(-)**.

Adjust within three seconds after selecting the item. (After three seconds, the buttons work as volume control buttons.)

### Attenuating the sound

Press **(ATT)**.  
“ATT” flashes.

To restore the previous volume level, press **(ATT)** again.

## Changing the sound and beep tone

### Enjoying bass and treble even at low volume — Loudness

Bass and treble will be reinforced.

Press **(2)** while pressing **(SEL)**.  
“LOUD” appears in the display.

To cancel, press these buttons again.

### Attenuating the beep tone

Press **(6)** while pressing **(SEL)**.

To obtain the beep tone again, press these buttons again.

#### Note

*If you connect an optional power amplifier and do not use the built-in amplifier, the beep tone will be disabled.*

## Turning on the clock display — Power Select Function

Only for cars with an accessory position on the ignition key switch

### To turn the Power Select Function ON

Press **(OFF)** while pressing **(SEL)**.

The Power Select Function ties the clock display power to the accessory position on the ignition key switch.

To avoid battery wear, the clock is not displayed while the unit is initializing.



# Additional Information

## Precautions

- If your car was parked in direct sunlight resulting in a considerable rise in temperature inside the car, allow the unit to cool off before operating it.
- If no power is being supplied to the unit, check the connections first. If everything is in order, check the fuse.
- If no sound comes from the speakers of a two-speaker system, set the fader control to the center position.
- If your car is equipped with a power antenna, note that it will extend automatically while the unit is operating.

If you have any questions or problems concerning your unit that are not covered in this manual, please consult your nearest Sony dealer.

### Notes on handling CDs

A dirty or defective disc may cause sound dropouts while playing. To enjoy optimum sound, handle the disc as follows. Handle the disc by its edge. To keep the disc clean, do not touch the surface.



Do not stick paper or tape on the labeled surface.

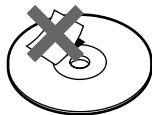

Do not expose the discs to direct sunlight or heat sources such as hot air-ducts, or leave them in a car parked in direct sunlight where there can be a considerable rise in the temperature inside the car.

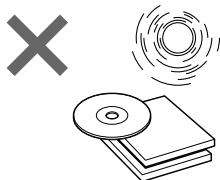

Before playing, clean the discs with an optional cleaning cloth. Wipe each disc from the center out.

Do not use solvents such as benzine, thinner, commercially available cleaners or antistatic spray intended for analog discs.



### Notes on moisture condensation

On a rainy day or in a very damp area, moisture may condense on the lenses inside the CD player. Should this occur, the unit will not operate properly. In this case, remove the disc and wait for about an hour until the moisture evaporates.

### When you play 8 cm CDs

Use the optional Sony compact disc single adapter (CSA-8) to protect the CD player from being damaged.

EN

Other Functions/Additional Information

## Maintenance

### Fuse replacement

When replacing the fuse, be sure to use one that matches the amperage described on the fuse. If the fuse blows, check the power connection and replace the fuse. If the fuse blows again after replacement, there may be an internal malfunction. In such a case, consult your nearest Sony dealer.

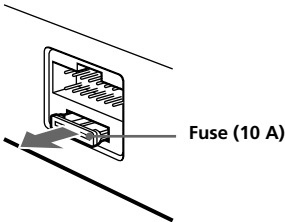

### Warning

Never use a fuse with an amperage rating exceeding the one supplied with the unit as this could damage the unit.

### Cleaning the connectors

The unit may not function properly if the connectors between the unit and the front panel are not clean. To prevent this, open the front panel by pressing (RELEASE), then detach it and clean the connectors with a cotton swab dipped in alcohol. Do not apply too much force. Otherwise, the connectors may be damaged.

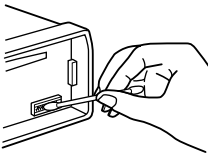

Main unit

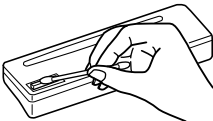

Back of the front panel

## Dismounting the unit

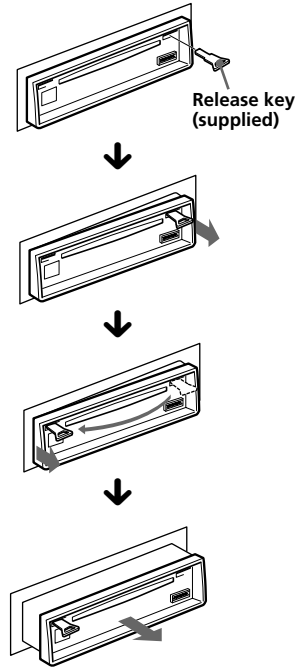

# Specifications

## CD player section

|                       |                                   |
|-----------------------|-----------------------------------|
| System                | Compact disc digital audio system |
| Signal-to-noise ratio | 90 dB                             |
| Frequency response    | 10 – 20,000 Hz                    |
| Wow and flutter       | Below measurable limit            |

## Tuner section

### FM

|                              |                                 |
|------------------------------|---------------------------------|
| Tuning range                 | 87.5 – 107.9 MHz                |
| Antenna terminal             | External antenna connector      |
| Intermediate frequency       | 10.7 MHz                        |
| Usable sensitivity           | 13 dBf                          |
| Selectivity                  | 70 dB at 400 kHz                |
| Signal-to-noise ratio        | 62 dB (stereo),<br>65 dB (mono) |
| Harmonic distortion at 1 kHz | 1.0 % (stereo),<br>0.5 % (mono) |
| Separation                   | 33 dB at 1 kHz                  |
| Frequency response           | 30 – 15,000 Hz                  |
| Capture ratio                | 2 dB                            |

### AM

|                        |                            |
|------------------------|----------------------------|
| Tuning range           | 530 – 1,710 kHz            |
| Antenna terminal       | External antenna connector |
| Intermediate frequency | 450 kHz                    |
| Sensitivity            | 32 $\mu$ V                 |

## Power amplifier section

|                      |   |
|----------------------|---|
| Outputs              | Speaker outputs<br>(sure seal connectors) |
| Speaker impedance    | 4 – 8 ohms                                |
| Maximum power output | 35 W $\times$ 4 (at 4 ohms)               |

## General

|                      |   |
|----------------------|---|
| Outputs              | Line output (2)<br>Power antenna relay control/Power amplifier control lead |
| Tone controls        | Bass $\pm$ 10 dB at 100 Hz<br>Treble $\pm$ 10 dB at 10 kHz                  |
| Power requirements   | 12 V DC car battery (negative ground)                                       |
| Dimensions           | Approx. 188 $\times$ 58 $\times$ 180 mm (w/h/d)                             |
| Mounting dimensions  | Approx. 183 $\times$ 53 $\times$ 163 mm (w/h/d)                             |
| Mass                 | Approx. 1.3 kg  |
| Supplied accessories | Parts for installation and connections (1 set)                              |
| Optional accessories | Cleaning cloth XP-CD1<br>Compact disc single adapter CSA-8                  |

*Design and specifications are subject to change without notice.*

EN

Additional Information

# Troubleshooting guide

The following checklist will help you remedy the problems that you may encounter with your unit. Before going through the checklist below, check the connection and operating procedures.

## General

| Problem                                      | Cause/Solution  |
|--|---|
| No sound.                                    | <ul style="list-style-type: none"><li>• Adjust the volume with (+).</li><li>• Set the fader control to the center position for two-speaker systems.</li></ul>                                   |
| The contents of the memory have been erased. | <ul style="list-style-type: none"><li>• The power cord or battery has been disconnected.</li><li>• The reset button has been pressed.<br/>→ Store the settings again into the memory.</li></ul> |
| Indications do not appear in the display.    | Remove the front panel and clean the connectors. See "Cleaning the connectors" (page 10) for details.   |
| No beep tone.                                | <ul style="list-style-type: none"><li>• An optional power amplifier is connected and you are not using the built-in amplifier.</li><li>• The beep tone is attenuated (page 8).</li></ul>        |

EN

## CD playback

| Problem                                | Cause/Solution   |
|--|--|
| CD cannot be loaded.                   | <ul style="list-style-type: none"><li>• Another CD is already loaded.</li><li>• The CD was forcibly inserted upside down.</li></ul>                                    |
| Play does not begin.                   | Dusty disc.  |
| CD is automatically ejected.           | The ambient temperature is more than 50°C.   |
| CD will not eject.                     | Press the ▲ button for two seconds.  |
| The operation buttons do not function. | Press the reset button.  |
| The sound skips due to vibration.      | <ul style="list-style-type: none"><li>• The unit is installed at an angle of more than 20°.</li><li>• The unit is not installed in a sturdy part of the car.</li></ul> |

## Radio reception

| Problem                           | Cause/Solution  |
|-----------------------------------|---|
| Preset tuning is not possible.    | <ul style="list-style-type: none"><li>• Store the correct frequency.</li><li>• The broadcast signal is too weak.</li></ul>  |
| Automatic tuning is not possible. | The broadcast signal is too weak.<br>→ Use manual tuning.   |
| The "ST" indication flashes.      | <ul style="list-style-type: none"><li>• Tune in the frequency correctly.</li><li>• The broadcast signal is too weak.<br/>→ Set to the MONO mode (page 7).</li></ul> |

## Error displays

The following indications will flash for about five seconds.

| <b>Display</b> | <b>Cause</b>  | <b>Solution</b>                   |
|----------------|---|-----------------------------------|
| <i>E - 04</i>  | A CD is dirty or inserted upside down.                    | Clean or insert the CD correctly. |
| <i>E - 99</i>  | The CD player cannot be operated because of some problem. | Press the reset button or ▲.      |

If the above-mentioned solutions do not help improve the situation, consult your nearest Sony dealer.

# Indice

|                                  |   |
|----------------------------------|---|
| Ubicación de los controles ..... | 3 |
|----------------------------------|---|

## Procedimientos iniciales

|                                    |   |
|------------------------------------|---|
| Restauración de la unidad .....    | 4 |
| Extracción del panel frontal ..... | 4 |
| Ajuste del reloj .....             | 5 |

## Reproductor de discos compactos

|   |   |
|---|---|
| Reproducción de un disco compacto .....                   | 5 |
| Reproducción de un disco compacto en diversos modos ..... | 6 |

## Radio

|   |   |
|---|---|
| Memorización automática de emisoras         |   |
| — Función de memoria automática .....       | 6 |
| Memorización de las emisoras deseadas ..... | 7 |
| Recepción de emisoras memorizadas .....     | 7 |

## Otras funciones

|   |   |
|---|---|
| Ajuste de las características de sonido .....     | 8 |
| Cancelación del sonido .....                      | 8 |
| Cambio de los ajustes de sonido y tono del pitido |   |
| — Loudness .....                                  | 8 |
| Activación de la indicación de hora               |   |
| — Función de selección de alimentación ...        | 8 |

## Información complementaria

|                                     |    |
|-------------------------------------|----|
| Precauciones .....                  | 9  |
| Mantenimiento .....                 | 10 |
| Desmontaje de la unidad .....       | 10 |
| Especificaciones .....              | 11 |
| Guía de solución de problemas ..... | 12 |

# Ubicación de los controles

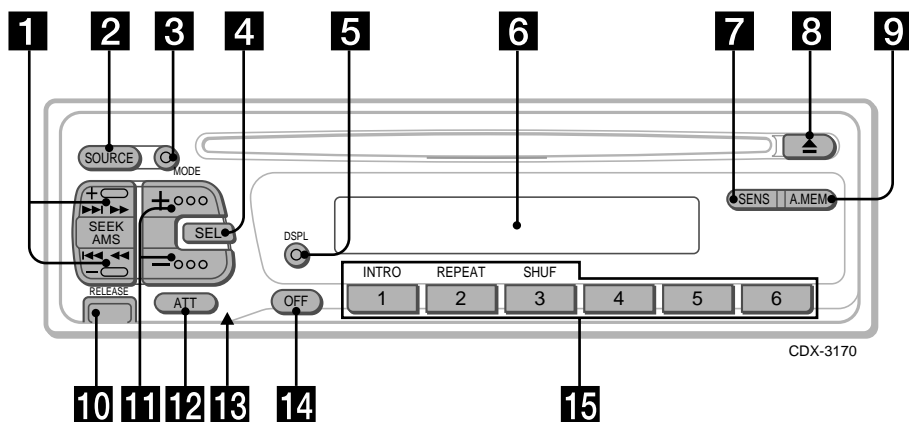

Consulte las páginas indicadas para obtener más información.

ES

- 1** Botón SEEK/AMS (búsqueda/sensor de música automático/búsqueda manual) 5, 6, 7
- 2** Botón SOURCE (selección de fuente) 5, 6, 7
- 3** Botón MODE (selección de banda) 6, 7
- 4** Botón SEL (selección del modo de control) 5, 8
- 5** Botón DSPL (cambio de visualización/ajuste de la hora) 5, 7
- 6** Visor
- 7** Botón SENS (ajuste de sensibilidad) 7
- 8** Botón ▲ (expulsión) 5
- 9** Botón A.MEM (memoria automática) 6
- 10** Botón RELEASE (extracción del panel frontal) 4, 10
- 11** Botones ⊕ ⊖ (control de volumen/graves/agudos/izquierdo-derecho/delantero-trasero) 5, 8
- 12** Botón ATT 8
- 13** Botón de restauración (situado en la parte frontal de la unidad, oculto por el panel frontal) 4
- 14** Botón OFF 4, 5
- 15** Durante la recepción de radio:  
Botones numéricos 6, 7  
Durante la reproducción de un CD:  
① Botón INTRO 6  
② Botón REPEAT 6  
③ Botón SHUF 6

# Procedimientos iniciales

## Restauración de la unidad

Antes de utilizar la unidad por primera vez o después de sustituir la batería del automóvil, es necesario restaurar dicha unidad. Pulse el botón de restauración con un objeto puntiagudo, por ejemplo, un bolígrafo.



Botón de restauración

### Notas

- Al pulsar el botón de restauración se borrarán todos los programas memorizados y las funciones de memoria.
- Cuando conecte el cable de alimentación o restaure la unidad, espere unos 10 segundos antes de insertar un disco. No inserte ningún disco antes de que transcurran 10 segundos, ya que de lo contrario la unidad no se restaurará y deberá volver a pulsar el botón de restauración.

ES

## Extracción del panel frontal

Es posible extraer el panel frontal de esta unidad con el fin de evitar su robo.

- 1 Pulse **OFF**.
- 2 Pulse **RELEASE** para abrir el panel frontal. A continuación, deslícelo ligeramente hacia la izquierda y extráigalo tirando hacia fuera.

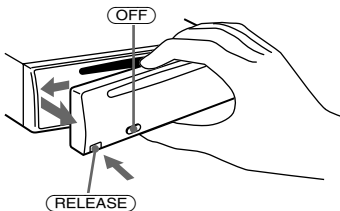

### Notas

- Procure no dejar caer el panel al extraerlo de la unidad.

- Si pulsa **RELEASE** para extraer el panel mientras la unidad se encuentra encendida, ésta se desactivará automáticamente para evitar que se dañen los altavoces.

## Fijación del panel frontal

Alinee la parte **A** del panel con la parte **B** de la unidad como muestra la ilustración y, a continuación, ejerza presión hasta oír un chasquido.

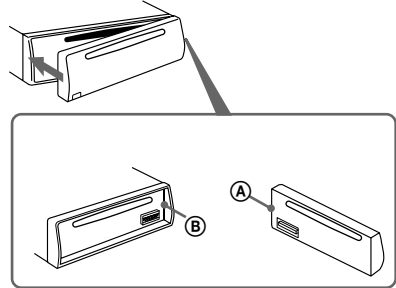

### Notas

- Asegúrese de no fijar el panel frontal al revés.
- No ejerza excesiva presión sobre el panel frontal al fijarlo a la unidad. Presiónelo ligeramente.
- No presione con fuerza o en exceso el visor del panel frontal.
- No exponga el panel frontal a la luz solar directa, a fuentes térmicas, como conductos de aire caliente, ni lo deje en un lugar húmedo. No lo deje nunca sobre el salpicadero de un automóvil aparcado al sol, ya que podría producirse un considerable aumento de temperatura.

## Alarma de precaución

Si gira el interruptor de la llave de contacto a la posición OFF sin haber extraído el panel frontal, la alarma de precaución emitirá pitidos durante unos segundos (sólo si su automóvil tiene posición para accesorios en la llave de contacto). Si conecta un amplificador opcional de potencia y no utiliza el incorporado, los pitidos se desactivarán.



## Ajuste del reloj

El reloj dispone de una indicación digital de 12 horas.

Ejemplo: Para ajustar el reloj a las 10:08

**1** Pulse **(OFF)** o **(DSPL)** durante el funcionamiento.

**2** Pulse **(DSPL)** durante dos segundos.



El dígito de la hora parpadea.

**1** Ajuste los dígitos de la hora.



Para avanzar

Para retroceder



**2** Pulse **(SEL)** durante un instante.

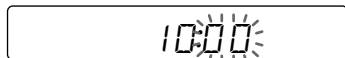

El dígito de los minutos parpadea.

**3** Ajuste los dígitos de los minutos.



Para avanzar

Para retroceder

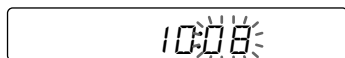

**3** Pulse **(DSPL)** durante un instante.

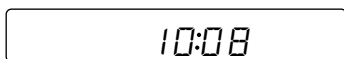

El reloj se activa.

### Nota

Si su automóvil no tiene posición para accesorios en la llave de contacto, no es posible poner en hora el reloj a menos que esté activada la alimentación.

Ajuste el reloj después de encender la radio o de iniciar la reproducción de un CD.

## Reproductor de discos compactos

### Reproducción de un disco compacto

Basta con insertar el CD.

La reproducción se iniciará de forma automática.

Con el lado de la etiqueta hacia arriba



Si ya hay un CD insertado, pulse **(SOURCE)** varias veces hasta que aparezca "CD".

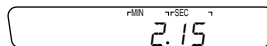

Tiempo de reproducción transcurrido

### Nota

Si desea reproducir un CD de 8 cm, utilice el adaptador sencillo de discos compactos opcional Sony (CSA-8).

| Para                    | Pulse                   |
|-------------------------|-------------------------|
| Detener la reproducción | <b>(u)</b> <b>(OFF)</b> |
| Expulsar el CD          | <b>(▲)</b>              |

### Cambio de los elementos mostrados

Cada vez que pulse **(DSPL)**, el elemento cambiará de la siguiente forma:

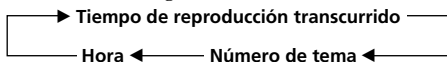

### Localización de un tema específico

— Sensor de música automático (AMS)

Durante la reproducción, pulse durante un instante cualquier lado de

**(SEEK/AMS)**.



Para localizar temas posteriores

Para localizar temas anteriores

## Localización de una parte específica de un tema

### — Búsqueda manual

Durante la reproducción, mantenga pulsado cualquier lado de **(SEEK/AMS)** durante dos segundos. Suelte el botón cuando encuentre la parte que desee.



Para buscar hacia adelante

Para buscar hacia atrás

#### Nota

Si “—” “o” “—” aparece en el visor, significa que ha llegado al principio o al final del disco y no es posible continuar la búsqueda.

## Reproducción de un disco compacto en diversos modos

### Búsqueda de un tema determinado

#### — Exploración de temas

Pulse **(1)** durante la reproducción. “INTRO” se muestra en el visor.

Se reproducen los 10 primeros segundos de todos los temas.

Cuando localice el tema que desee, vuelva a pulsar el botón. La unidad vuelve al modo de reproducción normal.

### Reproducción repetida de temas

#### — Reproducción repetida

Pulse **(2)** durante la reproducción. “REPEAT” se muestra en el visor.

Cuando finalice la reproducción del tema actual, éste volverá a reproducirse desde el principio.

Para cancelar este modo, vuelva a pulsar el botón.

### Reproducción de temas en orden aleatorio

#### — Reproducción aleatoria

Pulse **(3)** durante la reproducción. “SHUFFLE” se muestra en el visor.

Para cancelar este modo, vuelva a pulsar el botón.

## Radio

## Memorización automática de emisoras

### — Función de memoria automática

Las emisoras de cada banda que se reciben con mayor claridad se localizan y se almacenan en la memoria de forma automática (FMI, FMII, FMIII y AM). Es posible almacenar un máximo de 6 emisoras de cada banda en los botones numéricos de memorización de **(1)** a **(6)** por orden de frecuencia.

#### 1 Pulse **(SOURCE)** varias veces para seleccionar el sintonizador.

Cada vez que pulse **(MODE)**, el modo cambia de la siguiente forma:

CD ↔ TUNER

#### 2 Pulse **(MODE)** varias veces para seleccionar la banda.

Cada vez que pulse **(MODE)**, el modo cambia de la siguiente forma:

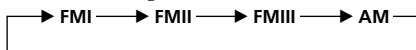

#### 3 Pulse **(A.MEM)** durante dos segundos.

La unidad comienza a buscar en la banda seleccionada y memoriza las emisoras sintonizadas automáticamente en los botones numéricos de memorización de **(1)** a **(6)**.

#### Notas

- La unidad no almacenará emisoras de señales débiles. Si se reciben pocas emisoras, algunos botones numéricos permanecerán vacíos.
- Si se muestra algún número en el visor, la unidad almacenará las emisoras a partir de dicho número.
- Si no hay ningún disco en la unidad, sólo aparece la banda del sintonizador aunque pulse **(SOURCE)**.

## Memorización de las emisoras deseadas

Es posible almacenar un máximo de 6 emisoras de cada banda (18 de FMI, FMII y FMIII, y 6 de y AM respectivamente) en el orden en que desee.

- 1 Pulse **(SOURCE)** varias veces para seleccionar el sintonizador.
- 2 Pulse **(MODE)** varias veces para seleccionar la banda.
- 3 Pulse cualquier lado de **(SEEK/AMS)** para sintonizar la emisora que desee almacenar en el botón numérico.
- 4 Pulse el botón numérico que desee (de **(1)** a **(6)**) durante dos segundos hasta que aparezca "MEM".  
En el visor aparecerá la indicación del botón numérico.

### Nota

Si intenta almacenar una emisora en un botón numérico ya asignado a otra emisora, la emisora previamente almacenada se borrará.

## Recepción de emisoras memorizadas

- 1 Seleccione la banda que desee (página 6).
- 2 Pulse durante un instante el botón numérico **(1)** a **(6)** en el que esté almacenada la emisora que desee recibir.

### Si no puede sintonizar una emisora programada

Pulse momentáneamente cualquier lado de **(SEEK/AMS)** para buscar la emisora (sintonización automática).

La exploración se detiene al recibirse una emisora. Pulse varias veces cualquier lado del botón **(SEEK/AMS)** hasta recibir la emisora que desee.

### Nota

Si la sintonización automática se detiene con demasiada frecuencia, pulse **(SENS)** durante un instante hasta que "LCL" aparezca en el visor (modo de búsqueda local). Sólo podrán sintonizarse las emisoras con señales relativamente intensas.

### Consejo

Si conoce la frecuencia de la emisora que desea escuchar, mantenga pulsado cualquier lado de **(SEEK/AMS)** durante dos segundos hasta que aparezca la frecuencia que desee (sintonización manual).

### Si la recepción de FM estéreo es de baja calidad — Modo monofónico

Pulse **(SENS)** durante un instante hasta que aparezca "MONO".

El sonido mejora, pero se emite en modo monofónico ("ST" desaparece).

Para recuperar el modo normal, vuelva a pulsarlo hasta que la indicación "MONO" desaparezca.

### Cambio de los elementos mostrados

Cada vez que pulse **(DSPL)**, los elementos se alternarán entre la frecuencia y la hora.

## Otras funciones

### Ajuste de las características de sonido

Es posible ajustar los graves, los agudos, el balance y el equilibrio entre altavoces. Cada fuente puede almacenar el nivel de graves y agudos por separado.

- 1** Pulse **(SEL)** varias veces para seleccionar el elemento que desee ajustar.

VOL (volumen) → BAS (graves) → TRE (agudos) → BALANCE (izquierdo-derecho) → FADER (delantero-trasero)

- 2** Pulse **(+)** o **(-)** para ajustar el elemento seleccionado.

Realice el ajuste en un intervalo de tres segundos después de seleccionar el elemento. (Transcurridos tres segundos, los botones funcionan como botones de control de volumen).

### Atenuación del sonido

Pulse **(ATT)**.

La indicación "ATT" parpadea.

Para restaurar el nivel de volumen anterior, vuelva a pulsar **(ATT)**.

## Cambio de los ajustes de sonido y tono del pitido

### Buena calidad de graves y agudos incluso con un volumen bajo

— Sonoridad

Los graves y los agudos se potencian.

Pulse **(2)** mientras pulsa **(SEL)**.

"LOUD" aparece en el visor.

Para cancelar, vuelva a pulsar estos botones.

### Atenuación del pitido

Pulse **(6)** mientras pulsa **(SEL)**.

Para volver a activar el pitido, pulse de nuevo estos botones.

#### Nota

Si conecta un amplificador opcional de potencia y no utiliza el incorporado, el pitido se desactivará.

## Activación de la indicación de hora

— Función de selección de alimentación

Sólo para automóviles con posición para accesorios en la llave de contacto

### Para activar la función de selección de alimentación

Pulse **(OFF)** mientras pulsa **(SEL)**.

La función de selección de alimentación enlaza la alimentación de la indicación de hora con la posición para accesorios en la llave de contacto.

Para evitar descargar la batería, la indicación de hora no se muestra cuando se está inicializando la unidad.

# Información complementaria

## Precauciones

- Si aparca el automóvil bajo la luz solar directa y se produce un considerable aumento de temperatura en su interior, deje que la unidad se enfríe antes de utilizarla.
- Si la unidad no recibe alimentación, compruebe las conexiones en primer lugar. Si todo está en orden, examine el fusible.
- Si los altavoces no emiten sonido con un sistema de 2 altavoces, ajuste el control de equilibrio en la posición central.
- Si el automóvil dispone de antena motorizada, observe que ésta se extenderá automáticamente durante el funcionamiento de la unidad.

Si desea realizar alguna consulta o solucionar algún problema referentes a la unidad que no aparezcan en este manual, póngase en contacto con el proveedor Sony más próximo.

## Notas sobre el manejo de discos compactos

Si el disco está sucio o es defectuoso, puede producirse pérdida de sonido durante la reproducción. Para disfrutar de buena calidad de sonido, maneje el disco como se explica a continuación.

Agárrelo por los bordes. Para mantenerlo limpio, no toque la superficie.

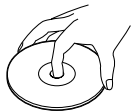

No adhiera papel ni cinta adhesiva en la superficie de la etiqueta.

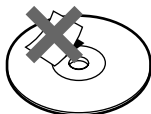

No exponga los discos a la luz solar directa ni a fuentes de calor, como conductos de aire caliente, ni los deje en un automóvil aparcado al sol, ya que puede producirse un considerable aumento de temperatura en su interior.

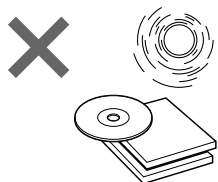

Antes de iniciar la reproducción, limpie los discos con un paño de limpieza opcional desde el centro hacia los bordes.

No utilice disolventes, como bencina, diluyentes o productos de limpieza disponibles en las tiendas del ramo, ni aerosoles antiestáticos destinados a discos analógicos.



## Notas sobre condensación de humedad

En los días lluviosos o en zonas muy húmedas, puede condensarse humedad en las lentes del interior del reproductor de discos compactos. Si esto ocurre, la unidad no funcionará correctamente. En este caso, extraiga el disco y espere una hora aproximadamente hasta que la humedad se evapore.

## Reproducción de discos compactos de 8 cm

Utilice el adaptador sencillo de discos compactos opcional de Sony (CSA-8) para evitar que el reproductor de discos compactos se dañe.

## Mantenimiento

### Sustitución del fusible

Cuando sustituya el fusible, compruebe que utiliza uno con el amperaje especificado en el fusible. Si éste se funde, compruebe la conexión de alimentación y sustitúyalo. Si una vez sustituido vuelve a fundirse, es posible que exista alguna anomalía interna. En este caso, póngase en contacto con el proveedor Sony más próximo.

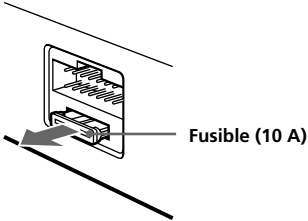

### Advertencia

No utilice nunca un fusible de amperaje superior al del suministrado con la unidad, ya que ésta podría dañarse.

ES

### Limpieza de los conectores

La unidad puede no funcionar correctamente si los conectores de la misma y del panel frontal están sucios. Con el fin de evitarlo, abra el panel frontal pulsando **(RELEASE)**; a continuación, sepárelo y limpie los conectores con un bastoncillo humedecido en alcohol. No aplique demasiada presión, ya que los conectores podrían dañarse.

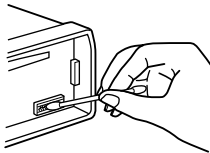

Unidad principal

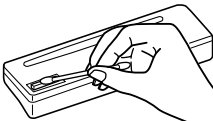

Parte posterior del panel frontal

## Desmontaje de la unidad

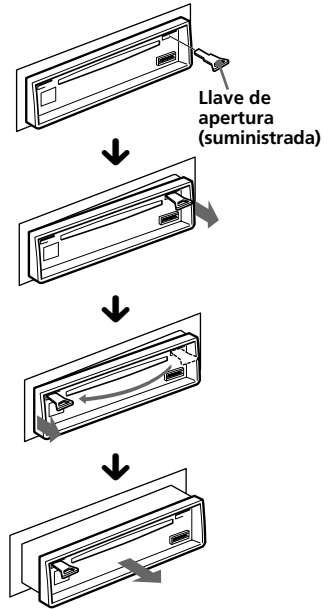

# Especificaciones

## Sección del reproductor de discos compactos

|                         |                                  |
|-------------------------|----------------------------------|
| Sistema                 | Audiodigital de discos compactos |
| Relación señal-ruido    | 90 dB                            |
| Respuesta de frecuencia | 10 – 20.000 Hz                   |
| Fluctuación y trémolo   | Inferior al límite medible       |

## Sección del sintonizador

### FM

|                            |                                      |
|----------------------------|--------------------------------------|
| Gama de sintonía           | 87,5 – 107,9 MHz                     |
| Terminal de antena         | Conector para antena exterior        |
| Frecuencia intermedia      | 10,7 MHz                             |
| Sensibilidad útil          | 13 dBf                               |
| Selectividad               | 70 dB a 400 kHz                      |
| Relación señal-ruido       | 62 dB (estéreo)<br>65 dB (monoaural) |
| Distorsión armónica a 1kHz | 1,0% (estéreo),<br>0,5% (monoaural)  |
| Separación entre canales   | 33 dB a 1 kHz                        |
| Respuesta de frecuencia    | 30 – 15.000 Hz                       |
| Relación de captura        | 2 dB                                 |

### AM

|                       |                               |
|-----------------------|-------------------------------|
| Gama de sintonía      | 530 – 1.710 kHz               |
| Terminal de antena    | Conector para antena exterior |
| Frecuencia intermedia | 450 kHz                       |
| Sensibilidad          | 32 $\mu$ V                    |

## Sección del amplificador de potencia

|                           |  |
|---------------------------|--|
| Salidas                   | Salidas de altavoz (conectores herméticos seguros) |
| Impedancia de altavoz     | 4 – 8 ohmios                                       |
| Salida máxima de potencia | 35 W $\times$ 4 (a 4 ohmios)                       |

## Generales

|                            |   |
|----------------------------|---|
| Salidas                    | Salida de línea (2)<br>Cable de control de relé de antena motorizada/Cable de control de amplificador de potencia |
| Controles de tono          | Graves $\pm$ 10 dB a 100 Hz<br>Agudos $\pm$ 10 dB a 10 kHz  |
| Requisitos de alimentación | Batería de automóvil de 12 V CC (toma a tierra negativa)  |
| Dimensiones                | Aprox. 188 $\times$ 58 $\times$ 180 mm (an/al/prf)  |
| Dimensión de montaje       | Aprox. 183 $\times$ 53 $\times$ 163 mm (an/al/prf)  |
| Masa                       | Aprox. 1,3 kg   |
| Accesorios suministrados   | Componentes para instalación y conexiones (1 juego)   |
| Accesorios opcionales      | Paño de limpieza XP-CD1<br>Adaptador sencillo de discos compactos CSA-8   |

*Diseño y especificaciones sujetos a cambios sin previo aviso.*

ES

Información complementaria

# Guía de solución de problemas

La siguiente lista de comprobación proporciona ayuda para solucionar la mayoría de los problemas que pueden producirse con la unidad.

Antes de consultar la lista que aparece a continuación, compruebe los procedimientos de conexión y funcionamiento.

## Generales

| Problema                                  | Causa/Solución  |
|---|---|
| Ausencia de sonido.                       | <ul style="list-style-type: none"><li>• Ajuste el volumen con (+).</li><li>• Ajuste el control de equilibrio entre los altavoces en la posición central para sistemas de 2 altavoces.</li></ul>             |
| Se ha borrado el contenido de la memoria. | <ul style="list-style-type: none"><li>• Ha desconectado el cable de alimentación o la batería.</li><li>• Ha pulsado el botón de restauración.<br/>→ Vuelva a almacenar los ajustes en la memoria.</li></ul> |
| El visor no muestra indicaciones.         | Retire el panel frontal y limpie los conectores. Para obtener más información, consulte el apartado "Limpieza de los conectores" (página 10).   |
| Ausencia de pitidos.                      | <ul style="list-style-type: none"><li>• Ha conectado un amplificador opcional de potencia y no utiliza el incorporado.</li><li>• Los pitidos se han atenuado (página 8).</li></ul>                          |

ES

## Reproducción de CD

| Problema                                     | Causa/Solución   |
|--|--|
| No es posible cargar un CD.                  | <ul style="list-style-type: none"><li>• Ya se ha cargado otro CD.</li><li>• Se ha forzado el CD al introducirlo al revés.</li></ul>  |
| No se inicia la reproducción.                | El disco está sucio.   |
| El CD se extrae automáticamente.             | La temperatura ambiente es superior a 50°C.  |
| El CD no se expulsa.                         | Pulse el botón ▲ durante dos segundos.   |
| Los botones de funcionamiento no se activan. | Pulse el botón de restauración.  |
| El sonido se omite debido a vibraciones.     | <ul style="list-style-type: none"><li>• Ha instalado la unidad en un ángulo superior a los 20°.</li><li>• No ha instalado la unidad en una parte segura del automóvil.</li></ul> |

## Recepción de radio

| Problema   | Causa/Solución  |
|--|---|
| No es posible realizar la sintonización de programación. | <ul style="list-style-type: none"><li>• Almacene la frecuencia correcta.</li><li>• La señal de emisión es demasiado débil.</li></ul>  |
| No es posible realizar la sintonización automática.      | La señal de emisión es demasiado débil.<br>→ Utilice la sintonización manual.   |
| La indicación "ST" parpadea.                             | <ul style="list-style-type: none"><li>• Realice la sintonización con precisión.</li><li>• La señal de emisión es demasiado débil.<br/>→ Realice el ajuste en el modo MONO (página 7).</li></ul> |



## Indicaciones de error

Las siguientes indicaciones parpadearán durante cinco segundos aproximadamente.

| Indicación    | Causa   | Solución                                |
|---------------|---|---|
| <i>E - 04</i> | El CD está sucio o se ha insertado al revés.              | Limpie el CD o insértelo correctamente. |
| <i>E - 99</i> | El reproductor de CD no funciona debido a algún problema. | Pulse el botón de restauración o ▲.     |

Si el problema no se soluciona con las sugerencias anteriormente enumeradas, póngase en contacto con el proveedor Sony más próximo.





