

Cassette Deck Receiver

Bedienungsanleitung _____ **D**

Manual de Instruções _____ **P**

HST-SE581

WARNUNG

Um Feuer- und Stromschlaggefahr zu vermeiden, darf das Gerät weder Regen noch Feuchtigkeit ausgesetzt werden.

Um einen elektrischen Schlag zu vermeiden, darf das Gehäuse nicht geöffnet werden. Überlassen Sie Wartungsarbeiten grundsätzlich einem Fachmann.

Stellen Sie das Gerät nicht in einem engen Raum, wie z.B. einem Bücherregal oder Einbauschränk, auf.

Stellen Sie auf keinen Fall den CD-Spieler oder eine andere Komponente auf den Cassettendeck-Receiver HST-SE581.

– Für CD-Spieler CDP-C661/CDP-CX571 –
Der Netzstecker des CDP-C661/CDP-CX571 ist ein 2poliger Stecker, der ausschließlich für den Anschluß an das Modell HST-SE581 vorgesehen ist. Schließen Sie diesen Stecker nicht an irgendein anderes System oder eine Netzsteckdose an.

WICHTIG: Klemmen Sie niemals zwei Netzkabel an einen einzigen Netzstecker an.

Diese Anlage ist mit Dolby Rauschunterdrückung und einem Decoder für Dolby Pro Logic Surround* ausgestattet.

* Hergestellt unter Lizenz von Dolby Laboratories Licensing Corporation.

DOLBY, das doppel D symbol  und PRO LOGIC sind Warenzeichen der Dolby Laboratories Licensing Corporation.

Inhaltsverzeichnis

Vorbereitung

Schritt 1: Anschluß der Stereoanlage	4
Schritt 2: Anordnung der Lautsprecher	8
Anschluß externer AV-Komponenten	12
Anschluß zusätzlicher Außenantennen	13

Radio

Abspeichern von Radiosendern	14
Hören von Radiosendungen	16

Cassettendeck

Wiedergabe einer Cassette	17
Aufnahme auf eine Cassette	18
Aufnahme vom Radio	19
Aufnahme von einer anderen Cassette	20
Einfügen von Leerstellen während der Aufnahme	21

Toneinstellung

Einstellen des Tons	22
Wahl der vorprogrammierten Klangfelder	22
Wahl des Raumklangmodus	23
Anheben der Baßwiedergabe	24

Zu Ihrer Information

Vorsichtsmaßnahmen	25
Störungssuche	27
Technische Daten	29
Beschreibung der Fernbedienungstasten	30
Index	31

Schritt 1: Anschluß der Stereoanlage

Führen Sie die folgenden Schritte **1** bis **9** durch (Schritt **7** für Modelle ohne Spannungswähler überspringen), um die Komponenten Ihrer Anlage mit den mitgelieferten Kabeln und Zubehöerteilen anzuschließen. Führen Sie abschließend auch Schritt 2 durch.

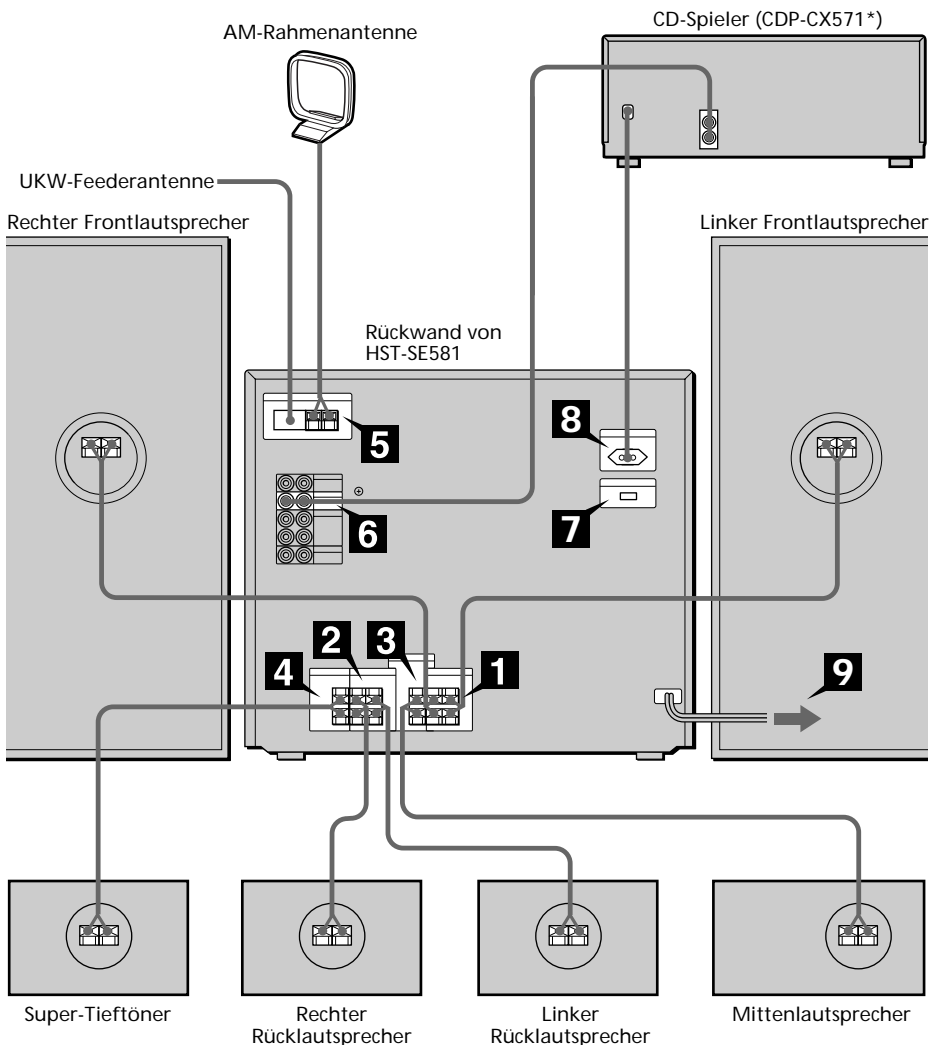

* Der CDP-CX571 dient zur Veranschaulichung. Der CDP-C661 kann nicht auf die gleiche Weise angeschlossen werden.

1 Anschluß der Frontlautsprecher.

Schließen Sie die Lautsprecherkabel an die gleichfarbigen FRONT SPEAKER-Klemmen an.

Halten Sie die Lautsprecherkabel von den Antennen fern, um Rauschen zu vermeiden.

Ziehen Sie den Hebel nach dem Anschluß der Lautsprecherkabel auf sich zu.

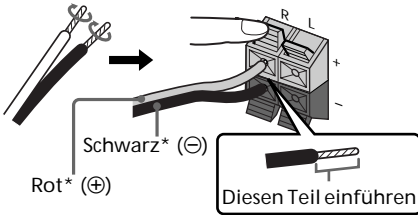

* Ihre Lautsprecherkabel können eine andere Farbe haben. Einzelheiten entnehmen Sie bitte der mit der Lautsprecheranlage gelieferten Anleitung.

2 Anschluß der Rücklautsprecher.

Schließen Sie die Lautsprecherkabel an die gleichfarbigen REAR SPEAKER-Klemmen an.

3 Anschluß des Mittenlautsprechers.

Schließen Sie die Lautsprecherkabel an die gleichfarbigen CENTER SPEAKER-Klemmen an.

4 Anschluß des Super-Tieftöners.

Schließen Sie die Lautsprecherkabel an die gleichfarbigen SUPER WOOFER-Klemmen an.

5 Anschluß der UKW/AM-Antennen.

Stellen Sie die AM-Rahmenantenne auf, und schließen Sie die Antennenkabel an.

Für Europa-Modell

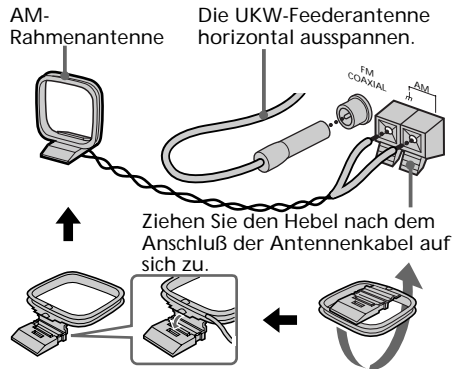

Ziehen Sie den Hebel nach dem Anschluß der Antennenkabel auf sich zu.

Für die übrigen Modelle

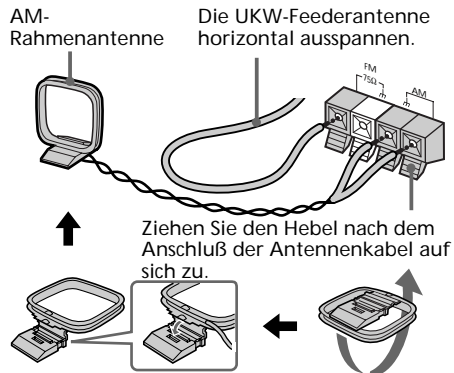

Ziehen Sie den Hebel nach dem Anschluß der Antennenkabel auf sich zu.

Schritt 1: Anschluß der Stereoanlage (Fortsetzung)

- 6** Anschluß des CD-Spielers.
Schließen Sie die Stecker des Audiokabels an die gleichfarbigen Buchsen an.

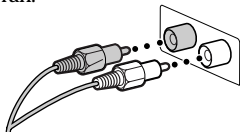

Führen Sie die Stecker mit festem Druck bis zum Anschlag in die Buchsen ein.

GUT

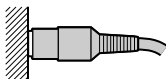

SCHLECHT

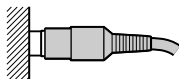

- 7** Stellen Sie den Spannungswahl-
schalter (VOLTAGE SELECTOR)
auf die Position, die der örtlichen
Netzspannung entspricht (nur bei
Modellen mit Spannungswähler).

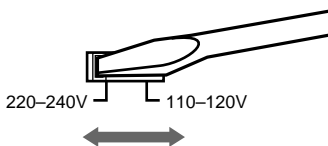

- 8** Schließen Sie das Netzkabel des CD-
Spielers an den Netzausgang
(AC OUTLET) der Anlage an.
Wird das Netzkabel des CD-Spielers an
AC OUTLET angeschlossen, kann der
CD-Spieler zusammen mit der Anlage
automatisch ein- und ausgeschaltet
werden.

Modelle für Europa, Australien,
Singapur und Malaysia

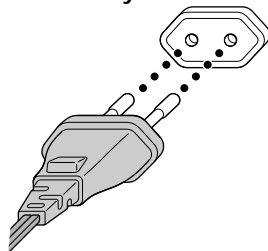

Übrige Modelle

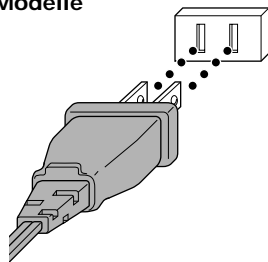

- 9** Schließen Sie das Netzkabel der
Anlage an eine Netzsteckdose an.

**Einlegen von zwei Batterien des
Typs R6 (Größe AA) in die
Fernbedienung**

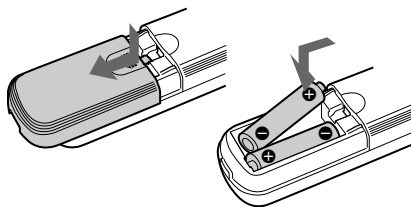

Hinweis

Bei normalem Gebrauch der Fernbedienung kann mit einer Batterie-Lebensdauer von ca. sechs Monaten gerechnet werden. Wenn die Batterien erschöpft sind, funktioniert die Fernbedienung nicht mehr. Wechseln Sie dann beide Batterien gegen neue aus.

Anmerkung

Wenn Sie die Fernbedienung längere Zeit nicht benutzen, nehmen Sie die Batterien heraus, um Beschädigung der Fernbedienung durch Auslaufen der Batterien zu vermeiden.

Ein- und Ausschalten der Anlage

Drücken Sie die Taste I/⏻ an der Anlage, um die Stromversorgung einzuschalten.

Wenn die Lampe STANDBY an der Anlage rot leuchtet, kann die Anlage durch Drücken einer der Tasten SYSTEM CONTROL/FUNCTION an der Fernbedienung eingeschaltet werden. Durch Drücken der Taste SYSTEM STANDBY an der Fernbedienung wird die Anlage in den Bereitschaftszustand STANDBY geschaltet (die Lampe STANDBY leuchtet).

Wenn Sie vorhaben, die Anlage längere Zeit nicht zu benutzen, schalten Sie die Stromversorgung durch Drücken der Taste I/⏻ an der Anlage aus.

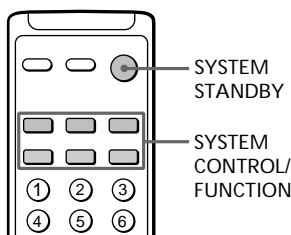
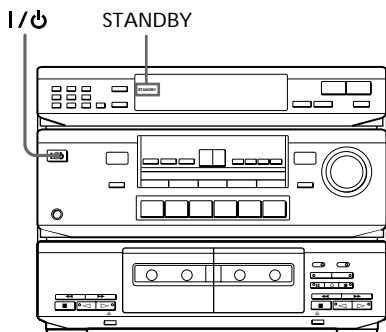

Steuern anderer Komponenten mit der Fernbedienung

Sie können TV-Geräte, Videorecorder und die CD-Spieler CDP-C661/CDP-CX571 von Sony mit der mitgelieferten Fernbedienung steuern. Drücken Sie eine der Tasten SYSTEM CONTROL/FUNCTION zur Wahl der gewünschten Komponente.

Einzelheiten finden Sie unter "Beschreibung der Fernbedienungstasten" auf Seite 30.

Ändern der Werkseinstellung einer Funktionstaste

Sie können die Werkseinstellungen der Tasten SYSTEM CONTROL/FUNCTION ändern, wenn diese nicht mit den Komponenten Ihrer Anlage übereinstimmen. Wenn Sie beispielsweise zwei CD-Spieler, aber kein MD-Deck haben, können Sie die Taste TAPE Ihrem zweiten CD-Spieler zuweisen.

Beachten Sie, daß die Einstellungen der Tasten TUNER und PHONO nicht geändert werden können.

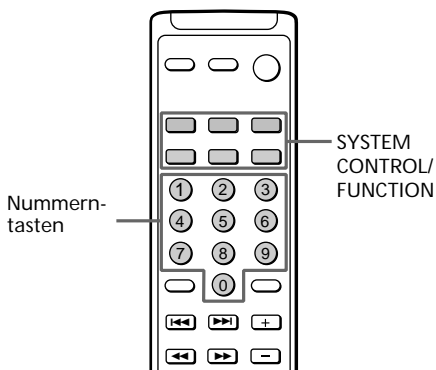

1 Halten Sie die SYSTEM CONTROL/FUNCTION-Taste, deren Funktion Sie ändern wollen, gedrückt (z.B. TAPE).

2 Drücken Sie die entsprechende Nummerntaste der Komponente, die Sie der SYSTEM CONTROL/FUNCTION-Taste zuweisen wollen (z.B. 1 – CD-Spieler).

Sie können nun die Taste TAPE zum Steuern eines zweiten CD-Spielers benutzen.

Die Tabelle auf der nächsten Seite enthält eine vollständige Liste der Funktionen.

Fortsetzung auf der nächsten Seite

Schritt 1: Anschluß der Stereoanlage (Fortsetzung)

Die folgenden Funktionen können mit den Nummerntasten gewählt werden:

Nummern taste	Komponente
1	CD-Spieler
2	DAT-Deck
3	MD-Deck
4	Cassettendeck A
5	Cassettendeck B
6	LD-Spieler
7	Videorecorder (Fernbedienungsmodus VTR 1*)
8	Videorecorder (Fernbedienungsmodus VTR 2*)
9	Videorecorder (Fernbedienungsmodus VTR 3*)
10	TV-Gerät
>10	Satellitentuner

* Für Sony Videorecorder wird eine der Einstellungen VTR 1, 2 oder 3 verwendet. Diese entsprechen jeweils Beta, Video 8 und VHS.

Zum Rückstellen auf die Werkseinstellung

Wiederholen Sie den obigen Bedienungsvorgang.

Schritt 2: Anordnung der Lautsprecher

Durch Anschließen der Lautsprecher können Sie in den Genuß von Dolby Pro Logic Surround kommen. Dolby Pro Logic Surround ist ein Decodiersystem, das bei TV-Programmen und Filmen verwendet wird. Dieses System arbeitet mit vier getrennten Kanälen zur Verbesserung des Klangbilds. Dadurch werden die Bewegungen und Positionen innerhalb des Schallfelds vollkommen natürlich wiedergegeben und das Geschehen auf dem Bildschirm wirklichkeitsnah vermittelt.

Wahl des Dolby Pro Logic Surround-Modus

Um die Vorteile von Dolby Pro Logic Surround auszunutzen, müssen Sie mindestens ein Paar Rücklautsprecher und/oder einen Mittenlautsprecher sowie ein TV-Gerät und einen Videorecorder anschließen. Um in den Genuß des vollen Effektes zu kommen, müssen Sie außerdem den für Ihre Lautsprecher-Konfiguration passenden Dolby Pro Logic-Modus (NORMAL, WIDE, 3CH oder PHANTOM) wählen.

NORMAL-Modus

Wählen Sie diesen Modus, wenn Sie Front- und Rücklautsprecher und einen kleinen Mittenlautsprecher wie den mit dieser Anlage gelieferten verwenden. Da ein kleiner Lautsprecher nicht in der Lage ist, die niederfrequenten Tonsignale in ausreichender Stärke wiederzugeben, werden die Bässe für den mittleren Kanal über die beiden Frontlautsprecher wiedergegeben.

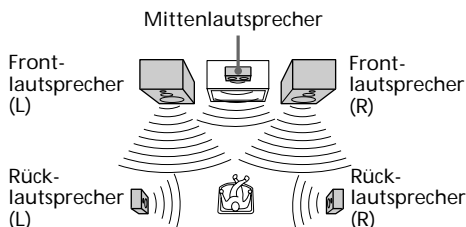

WIDE-Modus

Wählen Sie diesen Modus, wenn Sie Front- und Rücklautsprecher und einen großen Mittenlautsprecher verwenden. Mit diesem Modus können Sie die Vorteile des Dolby Surround-Klangs voll ausnutzen.

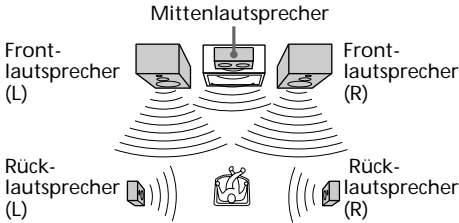

3CH-Modus

Wählen Sie 3CH (3-Kanal-Logik)-Modus, wenn Sie nur die beiden Frontlautsprecher und einen Mittenlautsprecher verwenden. Die Tonsignale für die rückwärtigen Kanäle werden dann über den linken und rechten Frontlautsprecher wiedergegeben, so daß Sie auch ohne Rücklautsprecher einen gewissen Eindruck des Raumklangs vermittelt bekommen.

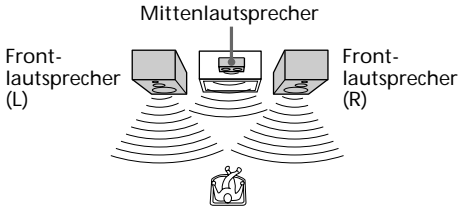

PHANTOM-Modus

Wählen Sie diesen Modus, wenn Sie Front- und Rücklautsprecher, aber keinen Mittenlautsprecher verwenden. Die Tonsignale für den mittleren Kanal werden dann über den linken und rechten Frontlautsprecher wiedergegeben.

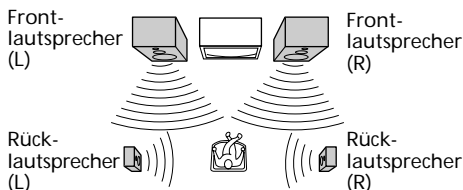

Aufstellung der Lautsprecher

Ermitteln Sie den besten Aufstellungsort für Ihre Lautsprecher, bevor Sie diese anschließen.

- 1 Stellen Sie die Frontlautsprecher so auf, daß sie von Ihrem Hörplatz aus einen Winkel von 45° bilden.

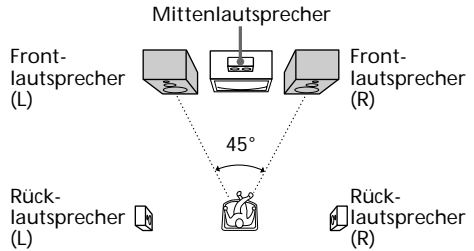

- 2 Stellen Sie den Mittenlautsprecher so auf, daß er ungefähr die gleiche Höhe wie die Frontlautsprecher hat (A). Der Mittenlautsprecher sollte in einer Linie mit den beiden Frontlautsprechern oder geringfügig hinter ihnen aufgestellt werden (B).

A

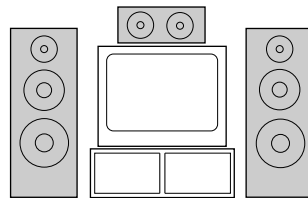

B

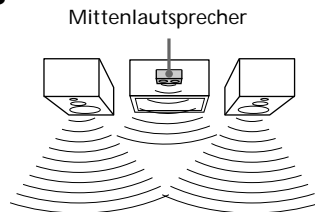

Fortsetzung auf der nächsten Seite

Schritt 2: Anordnung der Lautsprecher (Fortsetzung)

- 3** Stellen Sie die Rücklautsprecher so auf, daß sie einander zugewandt sind und 60 bis 90 cm über Ihrem Hörplatz liegen.

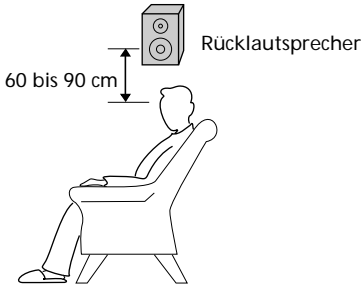

Einstellen der Lautstärkebalance

Um in den Genuß des Dolby Pro Logic Surround-Klangs zu kommen, wählen Sie zunächst den passenden Dolby Pro Logic-Modus, und dann stellen Sie die Lautstärke jedes Lautsprechers mit Hilfe des von der Anlage erzeugten Testtons ein.

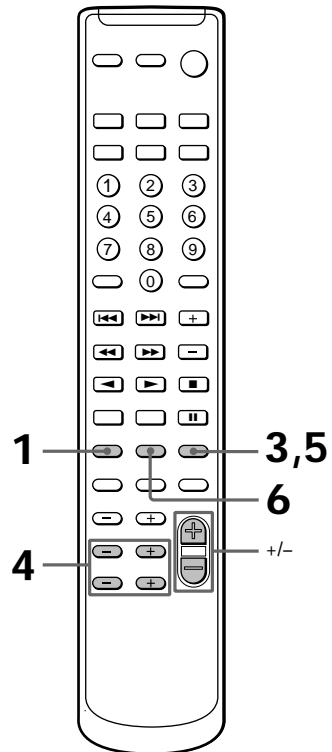
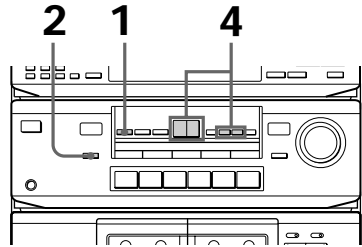

1 Drücken Sie DOLBY (bzw. SURROUND MODE an der Fernbedienung mehrmals), bis DOLBY angezeigt wird.

2 Drücken Sie CENTER MODE mehrmals, bis der gewünschte Dolby Pro Logic-Modus im Display angezeigt wird.

Wählen Sie den für Ihre Lautsprecher-Konfiguration passenden Dolby Pro Logic-Modus (siehe Seite 8).

Mit jedem Drücken der Taste ändert sich die Anzeige wie folgt:

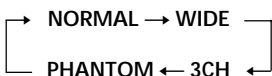

3 Drücken Sie SURROUND T.TONE an der Fernbedienung.

Sie hören dann den Testton von jedem Lautsprecher in der folgenden Reihenfolge. Stellen Sie die Lautstärke des Testtons ein.

• **NORMAL, WIDE:**

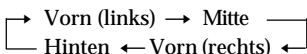

• **3CH:**

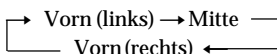

• **PHANTOM:**

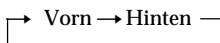

4 Stellen Sie den Lautstärkepegel so ein, daß der Testton von jedem Lautsprecher an Ihrem Hörplatz gleich stark zu hören ist.

Zum Einstellen des Mittenlautsprecherpegels drücken Sie erst CENTER, und dann - oder + (bzw. LEVEL CENTER - oder + an der Fernbedienung).

Zum Einstellen des Rücklautsprecherpegels drücken Sie erst REAR, und dann - oder + (bzw. LEVEL REAR - oder + an der Fernbedienung).

5 Wenn Sie mit der Einstellung des Lautstärkepegels fertig sind, drücken Sie SURROUND T.TONE an der Fernbedienung.

Der Testton wird dann abgeschaltet.

6 Drücken Sie SURROUND DELAY an der Fernbedienung mehrmals, um die Verzögerungszeit einzustellen.

Um einen natürlich wirkenden Raumklang zu erhalten, sollte in einem großen Raum oder bei weit auseinanderstehenden Rücklautsprechern eine kürzere, und in einem kleinen Raum oder bei nah zusammenstehenden Lautsprechern eine längere Verzögerungszeit eingestellt werden.

Mit jedem Drücken der Taste ändert sich die Anzeige wie folgt:

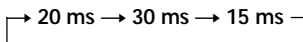

Anmerkungen

- Im 3CH-Modus kann die Verzögerungszeit nicht eingestellt werden.
- Die Testton-Funktion ist nur im Dolby Pro Logic Surround-Modus wirksam.

Hinweis

Durch Drehen von MASTER VOLUME am Gerät wird die Gesamtlautstärke aller Lautsprecher reguliert.

Anschluß externer AV-Komponenten

Zur Erweiterung Ihrer Stereoanlage können Sie zusätzliche Komponenten anschließen. Nehmen Sie auf die Bedienungsanleitung der jeweiligen Komponente Bezug.

Anschluß eines Videospiegelgerätes/ LD-Spielers

Achten Sie darauf, daß die Farben der Stecker und Buchsen übereinstimmen.

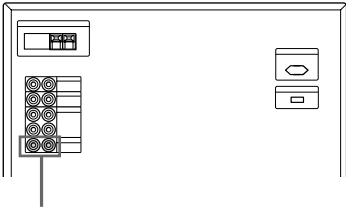

An den Audio-Ausgang eines Videospiegelgerätes/LD-Spielers

Zur Wiedergabe des Tons eines Videospiegelgerätes/LD-Spielers

Drücken Sie VIDEO 2.

Anschluß eines Videorecorders

Achten Sie darauf, daß die Farben der Stecker und Buchsen übereinstimmen.

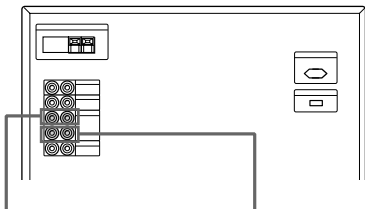

An den Audio-Eingang eines Videorecorders

An den Audio-Ausgang eines Videorecorders

Zur Wiedergabe des Tons eines Videorecorders

Drücken Sie VIDEO 1.

Anschluß eines Plattenspielers

Achten Sie darauf, daß die Farben der Stecker und Buchsen übereinstimmen.

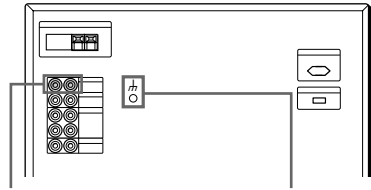

An den Analogausgang (line) eines Plattenspielers

Erdklemme h SIGNAL GND

Zur Wiedergabe des Tons eines Plattenspielers

Drücken Sie PHONO.

Hinweis

Um Brummen zu reduzieren, schließen Sie den Erdleiter des Plattenspielers an die Erdklemme h SIGNAL GND des Gerätes an.

Anschluß zusätzlicher Außenantennen

Schließen Sie eine Außenantenne an, um den Empfang zu verbessern.

UKW-Antenne

Schließen Sie die gesondert erhältliche UKW-Außenantenne an. Anstelle einer UKW-Antenne kann auch die TV-Antenne verwendet werden.

Für Europa-Modell

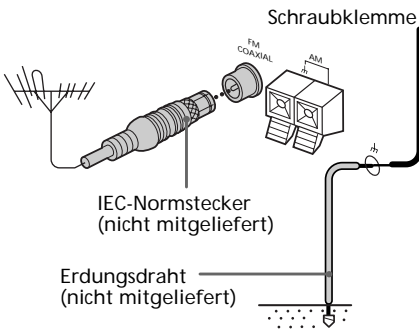

Für übrige Modelle

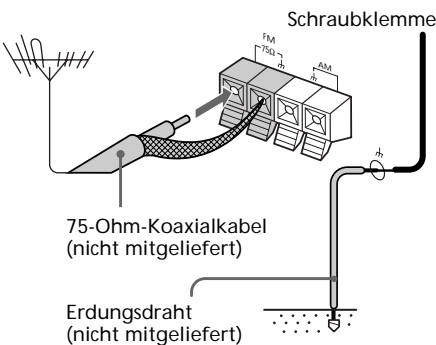

AM-Antenne

Schließen Sie einen isolierten Draht von 6 bis 15 Meter Länge an die AM-Antennenklemme an. Lassen Sie die AM-Rahmenantenne angeschlossen.

Für Europa-Modell

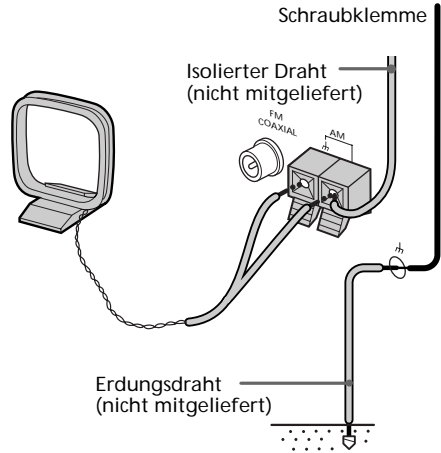

Für übrige Modelle

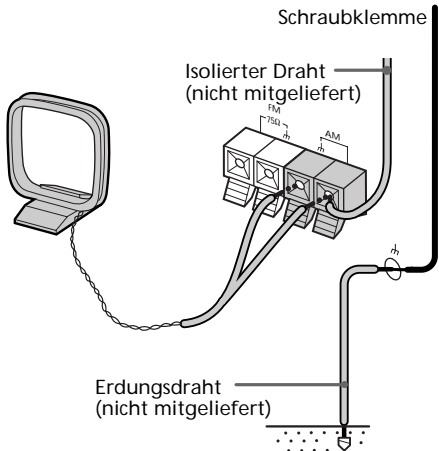

Wichtig

Bei Anschluß einer Außenantenne muß als Blitzschutzmaßnahme ein Erdungsdraht mit der Schraubklemme an die Erdklemme h SIGNAL GND angeschlossen werden. Auf keinen Fall darf der Erdungsdraht an eine Gasleitung angeschlossen werden, da sonst Explosionsgefahr besteht.

Abspeichern von Radiosendern

Sie können bis zu 30 Sender, 20 für UKW (FM) und 10 für MW (AM), vorabstimmen.

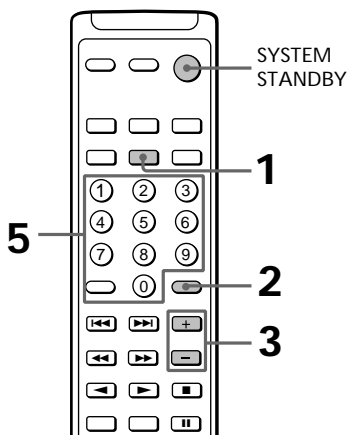
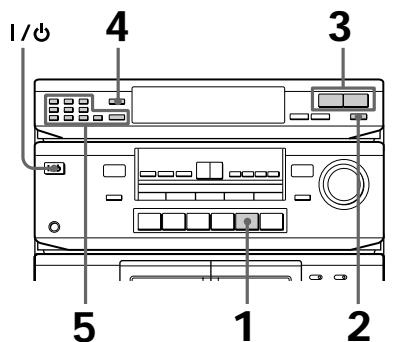

- 1** Schalten Sie die Anlage ein und drücken Sie TUNER.
- 2** Drücken Sie BAND mehrmals, um entweder FM oder AM zu wählen.

- 3** Drücken Sie TUNING + oder - (bzw. CH/PRESET + oder - an der Fernbedienung).
Drücken Sie + für höhere Frequenzen.
Drücken Sie - für niedrigere Frequenzen.

Zum automatischen Abstimmen eines Senders (Automatischer Sendersuchlauf)

Halten Sie TUNING + oder - etwa eine Sekunde lang gedrückt, und lassen Sie die Taste los, sobald sich die Frequenz ändert.

Wenn der Tuner einen Sender findet, hält er den Suchlauf automatisch an, und "TUNED" erscheint im Display.

Hinweis

Um den automatischen Sendersuchlauf vor Empfang eines Senders zu stoppen, drücken Sie TUNING + oder -.

Zum Abstimmen eines Senders mit schwachem Signal (Manueller Sendersuchlauf)

Drücken Sie TUNING + oder - mehrmals, um die gewünschte Frequenz einzustellen.

Sobald ein Sender empfangen wird, erscheint "TUNED" im Display.

- 4** Drücken Sie MEMORY.
"MEMORY" erscheint, und die letzte Festsendernummer blinkt im Display.



Festsendernummer

- 5** Wählen Sie eine Festsendernummer mit Hilfe der Nummerntasten (1 - 9, 0/10 (oder 0 an der Fernbedienung) und >10).

Festsendernummer	Tasten
5	5
10	0/10 (oder 0)
15	>10 → 1 → 5
20	>10 → 2 → 0/10 (oder 0)

Der Sender wird unter der angegebenen Festsendernummer gespeichert.

-
- 6** Wiederholen Sie die Schritte 2 bis 5, um weitere Senderfrequenzen abzuspeichern.
-

Zum Ändern der Festsendernummer

Wiederholen Sie den Vorgang ab Schritt 2.

Zum Ändern des AM-Abstimmintervalls (außer Europa-Modell)

Das AM-Abstimmintervall ist werkseitig auf 9 kHz eingestellt. Um das AM-Abstimmintervall zu ändern, drücken Sie BAND mehrmals, bis AM angezeigt wird, und schalten Sie dann die Anlage aus. Schalten Sie die Anlage bei gedrückt gehaltener Taste MEMORY wieder ein. Bei einer Änderung des Abstimmintervalls werden alle Festsender gelöscht. Um das Abstimmintervall wieder zurückzustellen, wiederholen Sie den gleichen Vorgang.

Hinweise

- Falls "MEMORY" vor der Eingabe der Festsendernummer verschwindet, drücken Sie MEMORY erneut.
- Die Festsender bleiben ein paar Tage lang erhalten, selbst wenn das Netzkabel abgezogen wird oder ein Stromausfall auftritt.

Absuchen des Festsenderspeichers

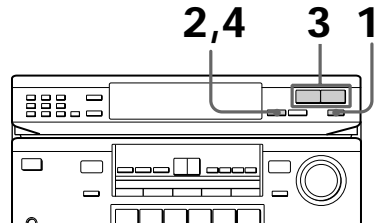

-
- 1** Drücken Sie BAND mehrmals, um entweder FM oder AM zu wählen.
-
- 2** Drücken Sie MEMORY SCAN. Eine Festsendernummer blinkt im Display.

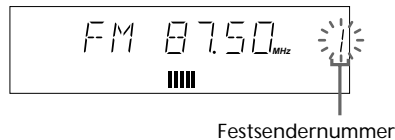

-
- 3** Drücken Sie TUNING + oder - . Drücken Sie + für höhere Festsendernummern. Drücken Sie - für niedrigere Festsendernummern. Jeder Festsender wird etwa vier Sekunden lang wiedergegeben.
-
- 4** Drücken Sie MEMORY SCAN erneut, sobald der gewünschte Sender wiedergegeben wird. Dadurch wird der Speichersuchlauf angehalten.
-

Hinweis

Während des Speichersuchlaufs können bestimmte Sender mit schwachem Signal übersprungen werden. Diese Sender müssen dann manuell eingestellt werden.

Hören von Radiosendungen

– Vorabstimmung

Geben Sie zuerst die Frequenzen von Radiosendern in den Speicher des Tuners ein (siehe Seite 14).

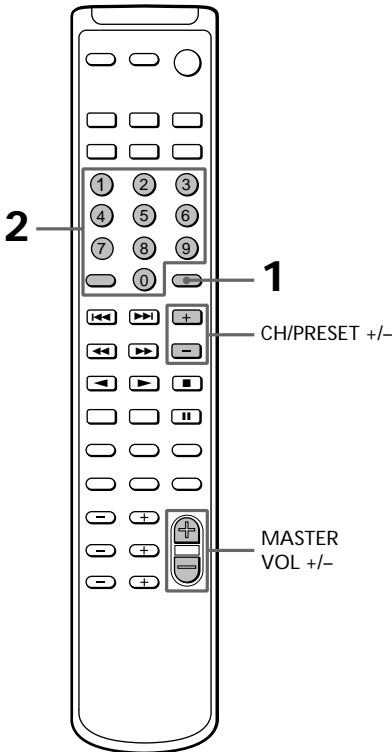
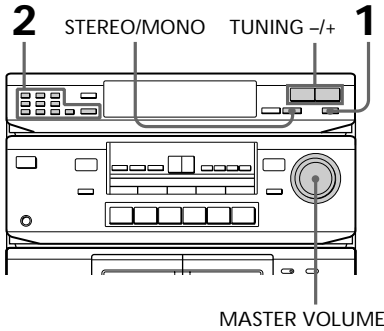

1 Drücken Sie **BAND** mehrmals, um entweder FM oder AM zu wählen.

2 Wählen Sie eine Festsendernummer mit Hilfe der Nummerntasten (1 – 9, 0/10 (oder 0 an der Fernbedienung) und >10).

Festsendernummer	Tasten
5	5
10	0/10 (oder 0)
15	>10 → 1 → 5
20	>10 → 2 → 0/10 (oder 0)

Bei Verwendung der Fernbedienung

Drücken Sie **CH/PRESET +** für höhere Festsendernummern.

Drücken Sie **CH/PRESET -** für niedrigere Festsendernummern.

3 Wiederholen Sie die Schritte 1 und 2, um andere Festsender abzurufen.

Zum Einstellen der Lautstärke

Drehen Sie **MASTER VOLUME** (oder drücken Sie **MASTER VOL +/-** an der Fernbedienung).

Zum Hören nicht vorabgestimmter Radiosender

Halten Sie **TUNING +** oder **-** (bzw. **CH/PRESET +** oder **-** an der Fernbedienung) nach Schritt 1 etwa eine Sekunde lang gedrückt, und lassen Sie die Taste los, sobald sich die Frequenz ändert. Der Suchlauf hält an, sobald der Tuner einen Sender empfängt (Automatischer Sendersuchlauf).

Drücken Sie **TUNING +** oder **-** (bzw. **CH/PRESET +** oder **-** an der Fernbedienung) nach Schritt 1 mehrmals, um die gewünschte Frequenz einzustellen. "TUNED" erscheint, sobald ein Sender empfangen wird (Manueller Sendersuchlauf).

Hinweise

- Wenn ein UKW-Programm stark verrauscht ist, drücken Sie **STEREO/MONO**, so daß "MONO" im Display erscheint. Der Stereoeffekt geht dadurch zwar verloren, aber der Empfang wird verbessert. Durch erneutes Drücken der Taste wird der Stereoeffekt wiederhergestellt.
- Um den Empfang zu verbessern, richten Sie die mitgelieferten Antennen neu aus.

Wiedergabe einer Cassette

Sie können jede der folgenden Bandsorten verwenden: TYPE-I (Normalband), TYPE-II (CrO₂-Band) und TYPE-IV (Reineisenband). Das Deck erkennt die Bandsorte automatisch.

Die mitgelieferte Fernbedienung ist werkseitig auf die Steuerung von DECK B eingestellt. Um die Steuerung auf DECK A umzuschalten, drücken Sie die Nummertaste 4 bei gedrückt gehaltener Taste TAPE.

Um wieder DECK B zu wählen, drücken Sie die Nummertaste 5 bei gedrückt gehaltener Taste TAPE.

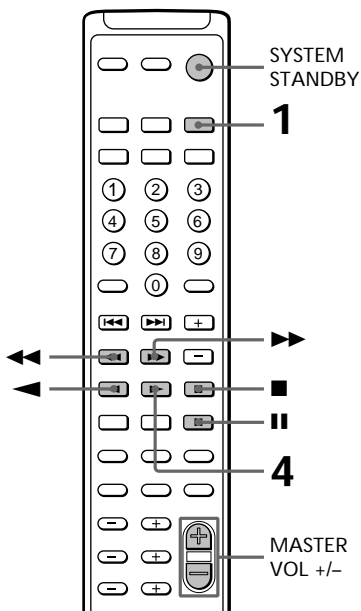
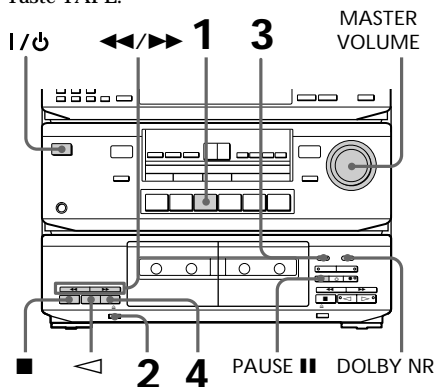

1 Schalten Sie die Anlage ein, und drücken Sie TAPE.



2 Drücken Sie , und legen Sie eine bespielte Cassette ein.

Die Abbildung zeigt das Einlegen einer bespielten Cassette in Deck A.

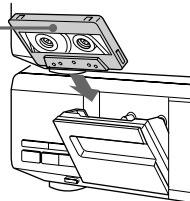
Mit der wiederzuzugewendenden Seite nach vorn



3 Wählen Sie die gewünschte Bandlaufbetriebsart mit Hilfe von DIRECTION.







Wählen Sie  zur Wiedergabe einer Seite. Wählen Sie  zur fortlaufenden Wiedergabe beider Seiten*. Um die Cassetten in beiden Decks nacheinander wiederzugeben*, wählen Sie RELAY.

4 Drücken Sie .

Drücken Sie  zur Wiedergabe der Rückseite.

Die Wiedergabe beginnt.

* Nach fünfmaliger Wiederholung der Folge schaltet das Cassettendeck automatisch auf Stopp.

Operation	Bedienung
Stoppen der Wiedergabe	■ drücken.
Pause (nur Deck B)	PAUSE  (bzw.  an der Fernbedienung) drücken. Zum Fortsetzen der Wiedergabe erneut drücken.
Vorspulen	 (für Vorderseite) oder  (für Rückseite) im Stoppzustand des Decks drücken.
Rückspulen	 (für Vorderseite) oder  (für Rückseite) im Stoppzustand des Decks drücken.
Herausnehmen der Cassette	 im Stoppzustand des Decks drücken.
Einstellen der Lautstärke	MASTER VOLUME drehen (bzw. MASTER VOL +/- an der Fernbedienung drücken).

Wiedergabe einer Cassette (Fortsetzung)

Hinweis

Um eine mit Dolby-Rauschunterdrückung bespielte Cassette wiederzugeben, stellen Sie DOLBY NR auf B.

Die Dolby-Rauschunterdrückung reduziert störendes Bandrauschen, indem sie die niederpegeligen Signale im hohen Frequenzbereich während der Aufnahme anhebt und während der Wiedergabe wieder absenkt.

Aufnahme auf eine Cassette

Sie können Aufnahmen von einer CD oder nur der gewünschten Titel an einer beliebigen Stelle des Bands starten.

Um eine Kopie einer Cassette anzufertigen, lesen Sie den Abschnitt "Aufnahme von einer anderen Cassette" (Seite 20) durch.

Sie können Bänder der Sorten TYPE-I (Normalband) oder TYPE-II (CrO₂-Band) verwenden. Der Aufnahmepegel wird automatisch eingestellt.

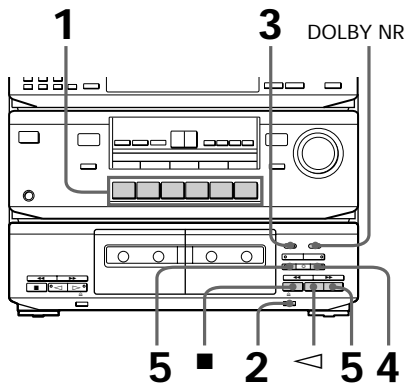



1 Drücken Sie eine der Funktionstasten zur Wahl der aufzunehmenden Signalquelle.

2 Drücken Sie , und legen Sie eine Leercassette in Deck B ein.

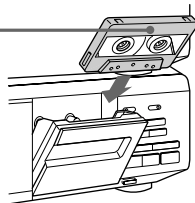

Mit der zu bespielenden Seite nach vorn



3 Wählen Sie die gewünschte Bandlaufbetriebsart mit Hilfe von DIRECTION.

Wählen Sie  zum Bespielen einer Seite. Wählen Sie  zum Bespielen beider Seiten*.

4 Drücken Sie REC ●.

Die Anzeige  leuchtet auf, um anzuzeigen, daß die Aufnahme auf der vorliegenden Seite beginnt. Ist dies nicht der Fall, drücken Sie  einmal. Das Cassettendeck stellt den Aufnahmepegel automatisch ein.

5 Drücken Sie PAUSE || oder ▷.

Drücken Sie  zweimal, um die Aufnahme auf der Rückseite zu starten. Die Aufnahme beginnt.

6 Starten Sie die Wiedergabe der Signalquelle.

* Bei Erreichen des Bandendes auf der Rückseite der Cassette wird die Aufnahme automatisch abgeschaltet.

Operation	Bedienung
Stoppen der Aufnahme	■ drücken.
Pause	PAUSE drücken. Zum Fortsetzen der Aufnahme erneut drücken.
Herausnehmen der Cassette	 im Stoppzustand des Decks drücken.

Hinweise

- Um mit Dolby-Rauschunterdrückung aufzunehmen, stellen Sie DOLBY NR vor Beginn der Aufnahme auf B.
- Um eine bespielte Cassette vor versehentlichem Löschen zu schützen, brechen Sie die Löschschutzlamelle für die zu schützende Seite heraus (siehe Seite 26).

Anmerkung

Werden Tasten an Deck A betätigt, während Deck B auf Aufnahme geschaltet ist, wird der aufgenommene Ton unterbrochen.

Aufnahme vom Radio

Durch Aufrufen des gewünschten Festsenders können Sie ein Radioprogramm auf eine Cassette aufnehmen.

Sie können Bänder der Sorten TYPE-I (Normalband) oder TYPE-II (CrO₂-Band) verwenden. Der Aufnahmepegel wird automatisch eingestellt.

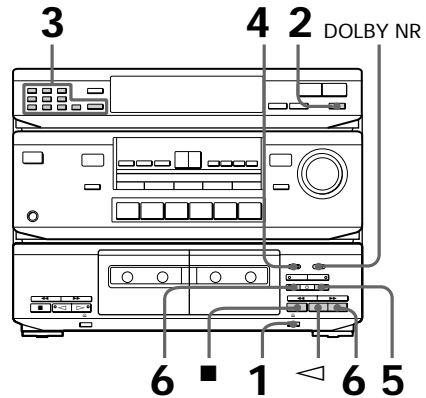

1 Drücken Sie , und legen Sie eine Leercassette in Deck B ein.

2 Drücken Sie BAND mehrmals, um entweder FM oder AM zu wählen.

3 Wählen Sie eine Festsendernummer mit Hilfe der Nummerntasten (1 – 9, 0/10 (oder 0 an der Fernbedienung) und >10).

Festsendernummer	Tasten
5	5
10	0/10 (oder 0)
15	>10 → 1 → 5
20	>10 → 2 → 0/10 (oder 0)

Bei Verwendung der Fernbedienung

Drücken Sie CH/PRESET + für höhere Festsendernummern.

Drücken Sie CH/PRESET - für niedrigere Festsendernummern.

Aufnahme vom Radio (Fortsetzung)

- 4 Stellen Sie DIRECTION ein.
Wählen Sie zum Bespielen einer Seite. Wählen Sie zum Bespielen beider Seiten*.
- 5 Drücken Sie REC ●.
Das Cassettendeck wird auf Aufnahme-Bereitschaft geschaltet.
- 6 Drücken Sie PAUSE || oder ▷.
Drücken Sie zweimal, um die Aufnahme auf der Rückseite zu starten. Die Aufnahme beginnt.

* Bei Erreichen des Bandendes auf der Rückseite der Cassette wird die Aufnahme automatisch abgeschaltet.

Zum Beenden der Aufnahme

Drücken Sie ■.

Hinweise

- Um nicht vorabgestimmte Sender aufzunehmen, stellen Sie den gewünschten Sender mit Hilfe des manuellen oder automatischen Sendersuchlaufs ein (siehe Seite 14).
- Falls während der Aufnahme eines AM-Radioprogramms Rauschen zu hören ist, richten Sie die AM-Antenne neu aus, um das Rauschen zu reduzieren.
- Um mit Dolby-Rauscherunterdrückung aufzunehmen, stellen Sie DOLBY NR vor Beginn der Aufnahme auf B.

Aufnahme von einer anderen Cassette

— Überspielen

Mit dieser Funktion können Sie eine Cassette in Deck A mit normaler oder hoher Geschwindigkeit auf eine Cassette in Deck B überspielen. Sie können Bänder der Sorten TYPE-I (Normalband) oder TYPE-II (CrO₂-Band) verwenden. Der Aufnahmepegel wird automatisch eingestellt.

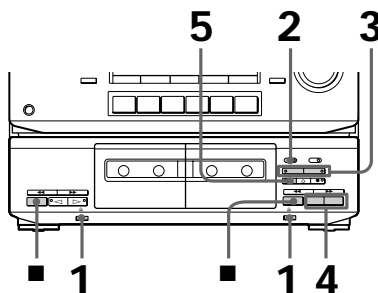

- 1 Drücken Sie und legen Sie eine bespielte Cassette in Deck A und eine Leercassette in Deck B ein.
- 2 Wählen Sie die gewünschte Bandlaufbetriebsart mit Hilfe von DIRECTION.
Wählen Sie zum Bespielen einer Seite. Wählen Sie oder RELAY** zum Bespielen beider Seiten.
* Die Aufnahme auf der Rückseite der Cassette in Deck B beginnt unabhängig von der Wiedergabe der Cassette in Deck A.
** Die Aufnahme auf der Rückseite der Cassette in Deck B beginnt simultan mit der Wiedergabe der Rückseite der Cassette in Deck A.
- 3 Wählen Sie die Überspielgeschwindigkeit.
Drücken Sie NORMAL für Überspielen mit normaler Geschwindigkeit.
Drücken Sie HIGH für Überspielen mit hoher Geschwindigkeit. Die Anzeige der gedrückten Taste leuchtet auf, und das Cassettendeck wird auf Überspielbereitschaft geschaltet.

-
- 4** Wählen Sie die Seite, auf welcher der Überspielvorgang beginnen soll. Drücken Sie \triangleright zum Überspielen ab der Vorderseite. Drücken Sie \triangleleft zum Überspielen ab der Rückseite.
-

- 5** Drücken Sie PAUSE \mathbb{I} zum Starten des Überspielvorgangs.
-

Zum Stoppen des Überspielvorgangs mit normaler Geschwindigkeit

Drücken Sie \blacksquare an Deck B.

Zum Stoppen des Überspielvorgangs mit hoher Geschwindigkeit

Drücken Sie \blacksquare an beiden Decks.

Hinweise

- Während des Überspielens mit hoher Geschwindigkeit ist nur \blacksquare funktionsfähig.
- Wenn das Originalband mit Dolby-Rauschunterdrückung bespielt wurde, erfolgt der Überspielvorgang automatisch mit Dolby-Rauschunterdrückung B. Wenn Sie den Ton während des Überspielens mit normaler Geschwindigkeit mithören wollen, stellen Sie DOLBY NR auf B.

Anmerkung

Falls sich ein TV-Gerät in der Nähe der Stereoanlage befindet, kann während des Überspielens mit hoher Geschwindigkeit Rauschen induziert werden. Schalten Sie in diesem Fall das TV-Gerät aus, oder stellen Sie es weiter entfernt von der Stereoanlage auf.

Überspringen unerwünschter Abschnitte während des Überspielens

Beim Überspielen mit normaler Geschwindigkeit können Sie unerwünschte Abschnitte überspringen.

- 1** Drücken Sie \blacksquare an Deck A am Anfang des zu überspringenden Abschnitts. Deck B wird dann auf Aufnahme-Pause geschaltet.
- 2** Suchen Sie die Stelle der Cassette in Deck A auf, an der Sie den Überspielvorgang fortsetzen wollen, und halten Sie den Bandlauf an.
- 3** Drücken Sie PAUSE \mathbb{I} um den Überspielvorgang fortzusetzen.

Einfügen von Leerstellen während der Aufnahme

— Aufnahme-Stummschaltung

Mit dieser Funktion können Sie Leerstellen von 4 Sekunden zwischen den einzelnen Titeln einfügen oder unerwünschte Abschnitte auf einem Band löschen.

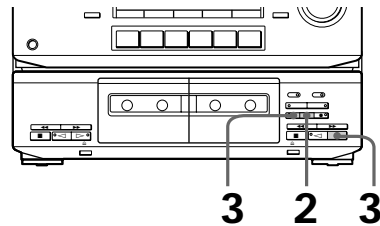

-
- 1** Starten Sie die Aufnahme.
 - 2** Drücken Sie REC MUTING \circ an der Stelle, an der Sie eine Leerstelle einfügen möchten. "REC" blinkt im Display, und eine Leerstelle wird in das Band eingefügt. Nach 4 Sekunden leuchtet \mathbb{I} auf, und das Cassettendeck schaltet auf Aufnahme-Pause.
 - 3** Drücken Sie PAUSE \mathbb{I} oder \triangleright , um die Aufnahme fortzusetzen. Drücken Sie PAUSE \mathbb{I} beim Überspielen mit normaler Geschwindigkeit, um die Aufnahme fortzusetzen.
-

Hinweis

Um eine Leerstelle von mehr als 4 Sekunden Dauer einzufügen, halten Sie REC MUTING \circ so lange gedrückt, wie erforderlich. Nach 4 Sekunden beginnt "REC" schneller zu blinken. Sobald Sie REC MUTING \circ loslassen, leuchtet die Anzeige \mathbb{I} auf, und das Cassettendeck schaltet auf Aufnahme-Pause. Drücken Sie PAUSE \mathbb{I} , um die Aufnahme fortzusetzen.

Einstellen des Tons

Sie können die Bässe und Höhen einstellen.

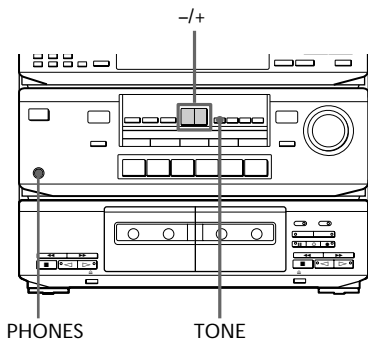

Drücken Sie erst TONE*, dann + oder – zum Einstellen der Klangqualität.

* Mit jedem Drücken von TONE wird zwischen Bass- und Höheneinstellung umgeschaltet.

Zum Hören mit Kopfhörer

Schließen Sie einen Kopfhörer an die Buchse PHONES an.

Wahl der vorprogrammierten Klangfelder

Um die Vorteile von Klangfeldern auszunutzen, wählen Sie je nach der wiederzugebenden Programmquelle einfach einen der fünf vorprogrammierten Effekte.

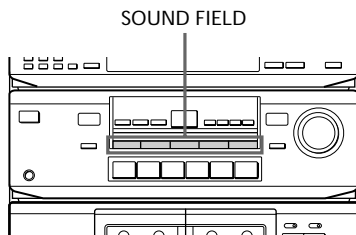

Drücken Sie eine der SOUND FIELD-Tasten, so daß der gewünschte Klangeffekt im Display angezeigt wird. Nehmen Sie die folgende Tabelle zu Hilfe, um den passenden Klangeffekt auszuwählen.

Taste	Effekt
1 ROCK	Kraftvolle, klare Klänge mit Betonung der niedrigen und hohen Frequenzen.
2 POPS	Leichte, brillante Klänge mit Betonung der hohen und mittleren Frequenzen.
3 CLASSIC	Breite, offene Klänge mit reichlichem Hallanteil durch Raumklangeffekt.
4 MOVIE	Vermittlung eines theaterähnlichen Raums durch Raumklangeffekt.
5 GAME	Maximale Audiwirkung von Videospiele-Software durch Raumklangeffekt.

Zum Abschalten der Klangeffekte

Drücken Sie die gewählte SOUND FIELD-Taste ein zweites Mal.

„OFF“ erscheint, und der Effekt des Klangfelds wird abgeschaltet.

Bei Verwendung der Fernbedienung

Drücken Sie SOUND FIELD mehrmals, bis das gewünschte Klangfeld angezeigt wird. Mit jedem Drücken der Taste ändert sich die Anzeige wie folgt:

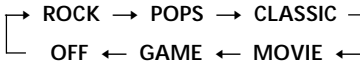

Hinweis

Wenn Sie die Klangfelder CLASSIC, MOVIE oder GAME ohne Raumklangeffekt benutzen wollen, drücken Sie die entsprechende SURROUND MODE-Taste, um die jeweilige Anzeige auszuschalten.

Wahl des Raumklangmodus

Um die Vorteile des Raumklangeffekts auszunutzen, wählen Sie je nach der wiederzugebenden Programmquelle einfach einen der drei vorprogrammierten Raumklangmodi.

DOLBY PRO LOGIC-
Anzeige

SURROUND MODE

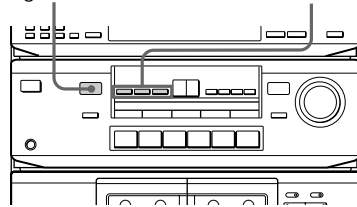

Drücken Sie eine der SURROUND MODE-Tasten (DOLBY, HALL oder SIMULATED), um den gewünschten Raumklangmodus zu aktivieren.

Die Anzeige des gewählten Modus im Display leuchtet auf.

Wenn Sie den Modus DOLBY wählen, leuchtet die DOLBY PRO LOGIC-Anzeige auf.

Nehmen Sie die folgende Tabelle zu Hilfe, um den passenden Raumklangmodus auszuwählen.

Taste	Effekt
DOLBY	Decodieren von mit Dolby Pro Logic Surround verarbeiteten Programmen und Erzeugung der Atmosphäre eines Kinos.
HALL	Erzeugung der Atmosphäre eines großen Saals.
SIMULATED	Erzeugung eines simulierten Stereoeffekts für monaurale Tonquellen.

Wahl des Raumklangmodus (Fortsetzung)

Zum Abschalten des Raumklangeffekts

Drücken Sie die gewählte SURROUND MODE-Taste (DOLBY, HALL oder SIMULATED) ein zweites Mal.

Bei Verwendung der Fernbedienung

Sie können den Raumklangmodus auch mit der Fernbedienung wählen.

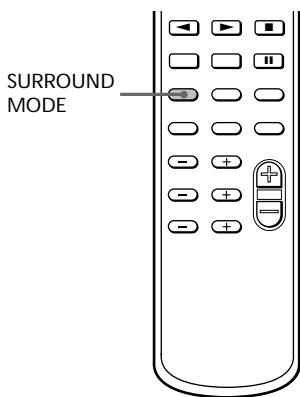

Drücken Sie SURROUND MODE mehrmals, bis der gewünschte Raumklangmodus angezeigt wird.

Mit jedem Drücken der Taste ändert sich die Anzeige wie folgt:

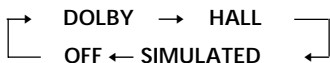

Hinweis

Mit Dolby Surround codierte Software können Sie normalerweise an der entsprechenden Kennzeichnung auf der Verpackung erkennen. Nicht alle Videocassetten und Laser Discs, die Dolby Surround verwenden, sind jedoch mit der entsprechenden Kennzeichnung auf der Verpackung versehen.

Anheben der Baßwiedergabe

Sie können die Bässe Ihres Super-Tieftöners verstärken, um eine dynamischere Klangatmosphäre zu erzeugen. Sie können den Super-Tieftöner auch mit Hilfe der Fernbedienung von Ihrem Hörplatz aus einstellen.

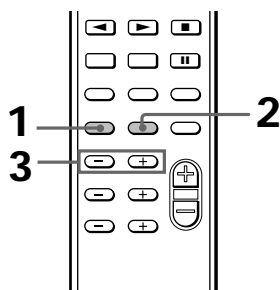
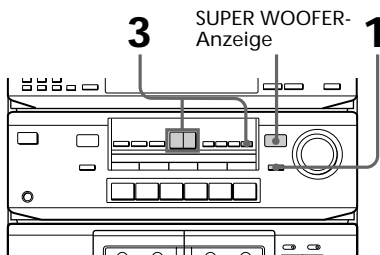

- 1 Drücken Sie WOOFER ON/OFF (bzw. S.WOOFER ON/OFF an der Fernbedienung), um die Super-Tieftöner-Funktion einzuschalten. Die Anzeige SUPER WOOFER leuchtet auf.

2 Drücken Sie S.WOOFER PHASE an der Fernbedienung, um die Polarität zu wählen, die die beste Baßwiedergabe liefert.

3 Drücken Sie erst WOOFER, dann – oder + (bzw. LEVEL S.WOOFER +/- an der Fernbedienung) zum Einstellen des Super-Tieftönerpegels.

Anmerkungen

- Der Super-Tieftönerpegel kann nur bei eingeschaltetem Super-Tieftöner eingestellt werden (wenn die Anzeige SUPER WOOFER erleuchtet ist).
- Bei Wahl von PHONO kann der Super-Tieftöner nicht benutzt werden (die Anzeige "SELECT OTHER FUNCTION" (eine andere Funktion wählen) erscheint).

Vorsichtsmaßnahmen

Zur Betriebsspannung

Bevor Sie diese Stereoanlage in Betrieb nehmen, stellen Sie sicher, daß die Betriebsspannung Ihrer Anlage mit der örtlichen Netzspannung übereinstimmt.

Zur Sicherheit

- Die Stereoanlage ist auch im ausgeschalteten Zustand nicht vollständig vom Stromnetz getrennt, solange der Netzstecker noch an der Netzsteckdose angeschlossen ist.
- Trennen Sie die Anlage von der Netzsteckdose, wenn sie längere Zeit nicht benutzt wird. Ziehen Sie dazu stets am Stecker und niemals am Kabel selbst.
- Sollte Flüssigkeit oder ein fester Gegenstand in das Gerät gelangen, trennen Sie es vom Stromnetz und lassen Sie es von einem Fachmann überprüfen, bevor Sie es weiterverwenden.
- Das Netzkabel darf nur von einer qualifizierten Kundendienststelle ausgewechselt werden.

Zur Aufstellung

- Stellen Sie die Stereoanlage so auf, daß ausreichende Luftzirkulation gewährleistet ist, um einen internen Hitzestau zu vermeiden.
- Stellen Sie die Anlage nicht auf eine schiefe Unterlage.
- Stellen Sie die Anlage nicht an Orten auf, wo sie den folgenden Einflüssen ausgesetzt ist:
 - Extrem hohe oder niedrige Temperaturen
 - Staub oder Schmutz
 - Hohe Feuchtigkeit
 - Vibrationen
 - Direktes Sonnenlicht.

Vorsichtsmaßnahmen (Fortsetzung)

Vor dem Einlegen einer Cassette

Straffen Sie das Band. Falls Bandschlaufen vorhanden sind, kann sich das Band im Transportmechanismus des Cassettendecks verheddern und unbrauchbar werden.

Verwendung langer Bänder

Bänder mit Laufzeiten von mehr als 90 Minuten sind sehr dehnungsanfällig. Vermeiden Sie daher häufige Bedienungszyklen wie z.B. Wiedergabe, Stopp, Vor- oder Rückspulen. Dadurch kann sich das Band im Transportmechanismus des Cassettendecks verheddern.

Zum Schützen einer bespielten Cassette

Um eine bespielte Cassette vor versehentlichem Löschen zu schützen, brechen Sie die Löschsutzlamelle für die zu schützende Seite heraus, wie in der Abbildung gezeigt. Wenn Sie die Cassette später wieder zum Aufnehmen benutzen wollen, überkleben Sie die Öffnung mit Klebeband.

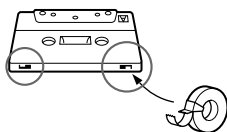
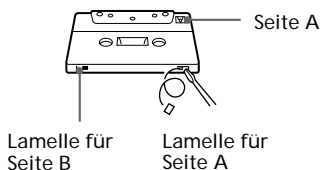

Achten Sie bei Cassetten von TYPE-II (CrO₂-Band) oder TYPE-IV (Reineisenband) darauf, daß Sie die Kennöffnungen, an denen das Cassettendeck automatisch die Bandsorte erkennt, nicht überkleben.

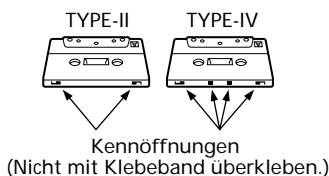

Reinigung der Tonköpfe

Reinigen Sie die Tonköpfe etwa alle 10 Betriebsstunden einmal.

Bei stark verschmutzten Tonköpfen können folgende Störungen auftreten:

- schlechte Tonqualität
- geringe Lautstärke
- Tonaussetzer
- unvollständige Löschung vorhandener Aufnahmen
- Unfähigkeit der Aufzeichnung neuen Materials.

Reinigen Sie die Tonköpfe auch unbedingt vor wichtigen Aufnahmen und nach der Wiedergabe alter Bänder. Verwenden Sie eine gesondert erhältliche Trocken- oder Naßreinigungscassette. Einzelheiten entnehmen Sie bitte der Gebrauchsanweisung der Reinigungscassette.

Entmagnetisieren der Köpfe

Verwenden Sie eine Tonkopf-Entmagnetisierungscassette, um die Tonköpfe und die mit dem Band in Berührung kommenden Metallteile etwa alle 20 bis 30 Betriebsstunden zu entmagnetisieren. Einzelheiten entnehmen Sie bitte der Gebrauchsanweisung der Tonkopf-Entmagnetisierungscassette.

Reinigung des Gehäuses

Verwenden Sie ein weiches Tuch, das Sie mit einer milden Waschmittellösung angefeuchtet haben. Verwenden Sie auf keinen Fall starke Lösungsmittel wie Verdüner oder Benzol, weil diese die Oberfläche angreifen.

Sollten sich noch irgendwelche Fragen oder Probleme bezüglich dieser Stereoanlage ergeben, wenden Sie sich bitte an Ihren nächsten Sony-Händler.

Störungssuche

Sollten beim Betrieb der Stereoanlage irgendwelche Störungen auftreten, gehen Sie die folgende Checkliste durch.

Prüfen Sie zunächst nach, ob das Netzkabel und die Lautsprecher richtig und einwandfrei angeschlossen sind.

Wenn sich das Problem mit Hilfe dieser Überprüfungen nicht beseitigen läßt, wenden Sie sich bitte an Ihren nächsten Sony-Händler.

Allgemeines

Kein Ton.

- MASTER VOLUME weiter nach rechts drehen.
- Ein Kopfhörer ist angeschlossen.
- Die Antennen anschließen.
- Sicherstellen, daß die Lautsprecher einwandfrei angeschlossen sind.
- Die Schutzvorrichtung am Cassettendeck-Receiver ist wegen eines Kurzschlusses aktiviert worden. ("PROTECT" blinkt.) Den Cassettendeck-Receiver ausschalten, die Ursache des Kurzschlusses beseitigen, und dann die Stromversorgung wieder einschalten.

Starkes Brummen oder Rauschen.

- Ein TV-Gerät oder ein Videorecorder steht zu dicht an der Stereoanlage. Die Geräte weiter voneinander entfernt aufstellen.
- Schließen Sie unbedingt einen Erdleiter an die Erdklemme \hbar SIGNAL GND an.

Die Fernbedienung funktioniert nicht.

- Ein Hindernis befindet sich zwischen Fernbedienung und Stereoanlage.
 - Die Fernbedienung ist nicht auf den Sensor \square der Anlage gerichtet.
 - Die Batterien sind erschöpft. Beide Batterien auswechseln.
 - Durch Drücken von TV CONTROL wird die Fernbedienung auf ausschließliche Steuerung des TV-Gerätes eingestellt. Drücken Sie in diesem Fall eine der Tasten SYSTEM CONTROL/FUNCTION vor der Bedienung des Cassettendeck-Receiver (usw.).
-

Lautsprecher

Ton kommt nur von einem Kanal, oder unausgewogene Stereobalance.

- Lautsprecheranschluß und -aufstellung überprüfen.

Die Tonwiedergabe erfolgt nur über den Mittenlautsprecher.

- Die wiedergegebene Signalquelle ist monaural. Die Pro Logic-Funktion ausschalten.

Keine Tonwiedergabe vom Mittenlautsprecher.

- Die Pro Logic-Funktion ist auf den Modus PHANTOM eingestellt. Einen anderen Modus wählen.
- Den CENTER-Pegel richtig einstellen (siehe Seite 11).

Keine Tonwiedergabe von den Rücklautsprechern.

- Die Pro Logic-Funktion ist auf den Modus 3CH eingestellt. Einen anderen Modus wählen.
 - Den REAR-Pegel richtig einstellen (siehe Seite 11).
 - Die wiedergegebene Software hat nur begrenzte Klangeffekte. Überprüfen Sie die Lautstärke mit dem Testton.
-

Cassettendeck

Die Bandfunktionstasten sind unwirksam.

- Warten, bis die Anzeige \blacksquare zu blinken aufhört, bevor irgendwelche Tasten gedrückt werden. (Während der ersten drei Sekunden nach dem Einschalten der Stromversorgung ist keine Bedienung möglich.)
- Die Cassette richtig einlegen und den Cassettenhalter vollständig schließen.

Es ist keine Aufnahme möglich.

- Es ist keine Cassette eingelegt.
 - Die Löschschutzlamelle der Cassette ist herausgebrochen worden (siehe "Zum Schützen einer bespielten Cassette" auf Seite 26).
 - Das Band ist ganz am Ende angelangt.
-

Störungssuche (Fortsetzung)

Es ist keine Aufnahme oder Wiedergabe möglich, oder der Tonpegel nimmt ab.

- Die Tonköpfe sind verschmutzt. Die Tonköpfe reinigen (siehe "Reinigung der Tonköpfe" auf Seite 26).
 - Die Aufnahme-/Wiedergabeköpfe sind magnetisiert. Die Tonköpfe entmagnetisieren (siehe "Entmagnetisieren der Köpfe" auf Seite 26).
-

Unzureichende Löschwirkung.

- Die Aufnahme-/Wiedergabeköpfe sind magnetisiert. Die Tonköpfe entmagnetisieren (siehe "Entmagnetisieren der Köpfe" auf Seite 26).
-

Starke Gleichlaufschwankungen oder Tonaussetzer.

- Die Tonwellen oder Andruckrollen sind verschmutzt. Die Teile reinigen (siehe "Reinigung der Tonköpfe" auf Seite 26).
-

Starkes Rauschen oder gelöschte Höhen.

- Die Aufnahme-/Wiedergabeköpfe sind magnetisiert. Die Tonköpfe entmagnetisieren (siehe "Entmagnetisieren der Köpfe" auf Seite 26).
-

Der Ton ist unausgewogen.

- Sicherstellen, daß die Einstellung der Dolby-Rauschunterdrückung mit der bei der Aufnahme verwendeten Einstellung übereinstimmt.
 - Die Anlage in größerem Abstand vom TV-Gerät oder Videorecorder aufstellen.
-

Das Band bleibt vor dem vollständigen Rückspulen stehen.

- Das Band ist locker. Das Band straffen.
 - Das Cassettengehäuse ist verzogen. Eine andere Cassette verwenden.
-

Übermäßig lautes Bandalufgeräusch während des Vor- oder Rückspulens.

- Das Geräusch wird von der Cassette verursacht und stellt keine mechanische Störung dar.
-

⊞ funktioniert nicht.

- Es gab einen Stromausfall, oder das Netzkabel wurde während des Bandbetriebs abgezogen. Die Stromversorgung wiederherstellen.
-

Kurze Tonaussetzer während der Wiedergabe.

- Sie haben ►►, ◀◀ oder ■ an einem Deck gedrückt, während das andere Deck auf Wiedergabe geschaltet war. Oder Sie haben PAUSE ■■, ▷ oder ◁ an Deck B gedrückt, während Deck A auf Wiedergabe geschaltet war.
-

Tuner

Die gewünschte Frequenz kann nicht eingestellt werden.

- Die Antenne ausrichten.
 - Eine UKW-Außenantenne anschließen.
 - Im Falle eines Umzugs müssen die Sender erneut voreingestellt werden.
-

Starkes Brummen oder Rauschen ("TUNED" oder "STEREO" blinkt im Display).

- Die Antenne ausrichten.
 - Zu schwaches Empfangssignal. Eine Außenantenne anschließen.
 - Eine korrekte Frequenz einstellen.
 - Die Anlage in größerem Abstand vom TV-Gerät oder Videorecorder aufstellen.
-

Ein UKW-Stereoprogramm wird nicht in Stereo empfangen.

- STEREO/MONO drücken, so daß "STEREO" erscheint.
-

Falls andere Störungen auftreten, die nicht in der obigen Liste enthalten sind, nehmen Sie eine Rückstellung der Anlage nach dem folgenden Verfahren vor:

- 1 Ziehen Sie das Netzkabel ab.
- 2 Halten Sie DOLBY gedrückt, und schließen Sie das Netzkabel wieder an die Netzsteckdose an.

Dadurch wird die Anlage auf die Werkseinstellungen zurückgestellt. Alle von Ihnen vorgenommenen Einstellungen, wie z.B. Festsender, werden gelöscht. Führen Sie daher diese Einstellungen erneut aus.

Technische Daten

Tuner-Teil

UKW-Stereo-, UKW/MW-Superhet-Tuner

UKW (FM)-Tuner-Teil

Empfangsbereich 87,5 – 108,0 MHz
Antenne UKW-Feederantenne
Antennenklemmen 75 Ohm, unsymmetrisch
Zwischenfrequenz 10,7 MHz

MW (AM)-Tuner-Teil

Empfangsbereich
Europa-Modell: 531 – 1.602 kHz
Übrige Modelle: 531 – 1.602 kHz
(9-kHz-Raster)
530 – 1.710 kHz
(10-kHz-Raster)
Antenne AM-Rahmenantenne,
Klemmen für
Außenantenne
Zwischenfrequenz 450 kHz

Verstärker-Teil

Europa-Modell:

(FRONT)
DIN-Ausgangsleistung 90 + 90 W (Rück-/
Mittenlautsprecher/
Tieftöner ausgeschaltet
bei 1 kHz, 8 Ohm)

RMS-Dauerausgangsleistung
110 + 110 W (Rück-/
Mittenlautsprecher/
Tieftöner ausgeschaltet
bei 1 kHz, 10%
Gesamtklirrfaktor,
8 Ohm)
70 W/Kanal
(SURROUND ON bei
1 kHz, 10%
Gesamtklirrfaktor, 8 Ohm)

(REAR)
40 W (Front-/
Mittenlautsprecher/
Tieftöner ausgeschaltet
bei 1 kHz, 8 Ohm)

(CENTER)
40 W (Front-/
Rücklautsprecher/
Tieftöner ausgeschaltet
bei 1 kHz, 8 Ohm)

(WOOFER)
70 W (Front-/Rück-/
Mittenlautsprecher
ausgeschaltet bei 35 Hz,
4 Ohm)

Übrige Modelle:
Spitzen-Musikleistung 1.600 W (insgesamt)
(FRONT)

RMS-Dauerausgangsleistung
90 + 90 W (Rück-/
Mittenlautsprecher/
Tieftöner ausgeschaltet
bei 1 kHz, 10%
Gesamtklirrfaktor,
8 Ohm)

(REAR) 40 W (Front-/
Mittenlautsprecher/
Tieftöner ausgeschaltet
bei 1 kHz, 8 Ohm)

(CENTER) 40 W (Front-/
Rücklautsprecher/
Tieftöner ausgeschaltet
bei 1 kHz, 8 Ohm)

(WOOFER) 70 W (Front-/Rück-/
Mittenlautsprecher
ausgeschaltet bei 40 Hz,
4 Ohm)

Eingänge

PHONO (Cinchbuchsen):
Empfindlichkeit 2,5 mV,
Impedanz 50 kOhm

CD (Cinchbuchsen):
Empfindlichkeit 400 mV,
Impedanz 50 kOhm

VIDEO1, 2 (Cinchbuchsen):
Empfindlichkeit 250 mV,
Impedanz 50 kOhm

Ausgänge

VIDEO1 (Cinchbuchsen):
Spannung 250 mV,
Impedanz 1 kOhm

PHONES (Stereo-Klinkenbuchse):
für Kopfhörer mit
niedriger und hoher
Impedanz

Cassettendeck-Teil

Aufnahmesystem 4 Spuren, 2 Kanäle
(Stereo)

Gleichlaufschwankungen $\pm 0,15\%$ W.PEAK (IEC)
 $0,1\%$ W.RMS (NAB)
 $\pm 0,2\%$ W.PEAK (DIN)

Frequenzgang

DOLBY NR OFF
TYPE-I-Band: 60 – 13.000 Hz, ± 3 dB
TYPE-II-Band: 60 – 14.000 Hz, ± 3 dB

Allgemeine Daten

Stromversorgung

Modelle für Europa, Singapur und Malaysia:
230 V Wechselstrom,
50/60 Hz

Australien-Modell: 230 V Wechselstrom,
50 Hz

Übrige Modelle: 110 – 120 V Wechselstrom
oder
220 – 240 V Wechselstrom,
50/60 Hz (mit
Spannungswahlschalter
umschaltbar)

Leistungsaufnahme

Abmessungen (B/H/T) ca. 430 × 330 × 355 mm

Gewicht ca. 10,5 kg

Mitgeliefertes Zubehör: Fernbedienung RM-U581
(1)
Batterien (2)
AM-Rahmenantenne (1)
UKW-Feederantenne (1)

Änderungen, die dem technischen Fortschritt
dienen, bleiben vorbehalten.

Beschreibung der Fernbedienungstasten

Die folgende Tabelle enthält eine Übersicht aller Tasten, einschließlich derjenigen, die nicht auf den vorhergehenden Seiten beschrieben wurden und deren Bezeichnungen von denen am Gerät abweichen.

Fernbedienungstaste	Komponente	Funktion
0 - 9	Tuner	Wahl von Festsendernummern.
	CD-Spieler/MD-Deck	Wahl von Titelnummern. 0 wählt Titel 10.
	TV-Gerät/Videorecorder/ Satellitentuner	Wahl von Kanalnummern.
>10	CD-Spieler/MD-Deck/ TV-Gerät	Wahl von Titelnummern über 10.
CH/PRESET +/-	Tuner	Suchen und Einstellen von Festsendern.
	TV-Gerät/Videorecorder/ Satellitentuner	Wahl von Vorwahlkanälen.
D.SKIP	CD-Spieler	Überspringen von Discs (nur CD-Spieler mit Multi-Disc-Wechsler).
DISC	CD-Spieler	Wahl von Discs (nur CD-Spieler mit Mega-Speicher).
◀▶	CD-Spieler	Absuchen von Titeln (rückwärts oder vorwärts).
	Cassettendeck/MD-Deck/ Videorecorder	Rück- oder Vorspulen.
◀▶▶	CD-Spieler/MD-Deck	Überspringen von Titeln.
▬	CD-Spieler/Cassettendeck/ MD-Deck/Videorecorder	Pause.
▶	CD-Spieler/Cassettendeck/ MD-Deck/Videorecorder	Wiedergabe.
■	CD-Spieler/Cassettendeck/ MD-Deck/Videorecorder	Stopp.
◀	Cassettendeck	Wiedergabe der Rückseite.
ENTER	TV-Gerät/Videorecorder/ Satellitentuner	Umschalten von Kanälen in Verbindung mit 0 - 9.
BAND	Tuner	Umschalten zwischen FM (UKW) und AM (MW).
TV/VIDEO	TV-Gerät/Videorecorder	Wahl des Eingangssignals: TV-Gerät oder Videorecorder.
VISUAL I/⏻	TV-Gerät/Videorecorder/ LD-Spieler/Satellitentuner	Ein- und Ausschalten der Stromversorgung.
TV CONTROL	TV-Gerät	Einschalten des TV-Gerätes, Umschalten des Eingangs auf "TV" und Einstellung der Fernbedienung auf Steuerung des TV-Gerätes.
-/-	TV-Gerät	Wahl des Kanaleingabemodus, entweder ein- oder zweistellig (nur in Europa).
POSITION	TV-Gerät	Ändert die Position des kleinen Bilds. *
SWAP	TV-Gerät	Vertauscht den Inhalt des kleinen und großen Bilds. *
P IN P	TV-Gerät	Aktiviert die Bild-in-Bild-Funktion. *
ANT TV/VTR	TV-Gerät/Videorecorder	Wahl des Antennenbuchsen-Ausgangssignals: TV-Gerät oder Videorecorder.

Index

A

- Abspeichern von Radiosendern 14
- Anheben der Baßwiedergabe 24
- Anschluß
 - der Antennen 5, 13
 - der Stereoanlage 4
 - des CD-Spielers 6
 - des Super-Tieftöners 5
- externer AV-Komponenten 12
- Aufnahme
 - auf eine Cassette 18
 - von einer anderen Cassette 20
 - vom Radio 19
- Aufnahme-Stummschaltung 21
- Automatischer Sendersuchlauf 14

B, C

- Batterien 6

D

- Dolby Pro Logic Surround 2, 8
- Dolby-Rauschunterdrückung 2, 18

E

- Einfügen von Leerstellen 21
- Einschalten der Anlage 7
- Einstellen
 - der Lautstärke 10, 16
 - des Tons 22

F, G, H

- Fernbedienung
 - Ändern der Funktion 7
 - Bedienung anderer Komponenten 7
 - Beschreibung der Tasten 30
 - Einlegen der Batterien 6
- Festsenderspeicher 15

I, J, K

- Index 31
- Klangfeld 22

L

- Lautsprecher
 - Anordnung 8
 - Aufstellung 9

M, N, O, P, Q

- Manueller Sendersuchlauf 14

R

- Radiosender
 - Abrufen 14, 16
 - Abspeichern 14
- Raumklangmodus 23
- Reinigung 26

S

- Schützen einer bespielten Cassette 26
- Speicher 15
- Störungssuche 27
- Super-Tieftöner 24

T

- Technische Daten 29
- Toneinstellung 22

U

- Überspielen 20

V

- Vorabstimmung 16
- Vorprogrammierte Klangfelder 22
- Vorsichtsmaßnahmen 25

W, X, Y, Z

- Wiedergabe einer Cassette 17

ADVERTÊNCIA

Para evitar o risco de incêndio ou choque eléctrico, não exponha o aparelho à chuva nem à humidade.

Para evitar descargas eléctricas, não abra o aparelho. Solicite assistência somente a técnicos especializados.

Não instale o aparelho em espaços fechados, tais como estantes ou arquivos.

Jamais coloque o leitor de CD ou qualquer outro componente sobre o receptor do deck de cassetes HST-SE581.

– Para o leitor de CD, CDP-C661/CDP-CX571 –
A ficha do cabo de alimentação do CDP-C661/CDP-CX571 é do tipo de dois pinos e foi concebida para ligar só o HST-SE581. Não ligue esta ficha a qualquer outro sistema ou a uma tomada da rede.

IMPORTANTE: Nunca ligue dois cabos de alimentação a uma única tomada.

Este sistema está equipado com Redução de Ruído Dolby e o decodificador Surround Dolby Pro Logic*.

* Fabricada sob licença de Dolby Laboratories Licensing Corporation.

DOLBY, o símbolo dos dois D  e PRO LOGIC são marcas de Dolby Laboratories Licensing Corporation.

Conteúdo

Preparativos

Passo 1: Ligação do sistema	4
Passo 2: Ligação das colunas	8
Ligação de componentes AV opcionais	12
Ligação de antenas exteriores opcionais	13

O rádio

Pré-ajuste das estações de rádio	14
Escutar rádio	16

O deck de cassetes

Reprodução de uma cassete.....	17
Gravação numa cassete	18
Gravação do rádio	19
Gravação de uma cassete	20
Inserção de um espaço em branco durante a gravação	21

Ajuste do som

Regulação do som	22
Seleção dos campos de som pré- ajustados	22
Seleção do modo periférico	23
Ênfase dos sons graves	24

Informação adicional

Precauções	25
Solução de avarias	27
Especificações	29
Descrições dos botões do telecomando	30
Índice	31

Passo 1: Ligação do sistema

Execute os procedimentos de **1** a **9** (salte o passo **7** para os modelos que não tenham selector de voltagem) para ligar o seu sistema utilizando os fios e os acessórios fornecidos. Para completar a montagem, execute também o passo 2.

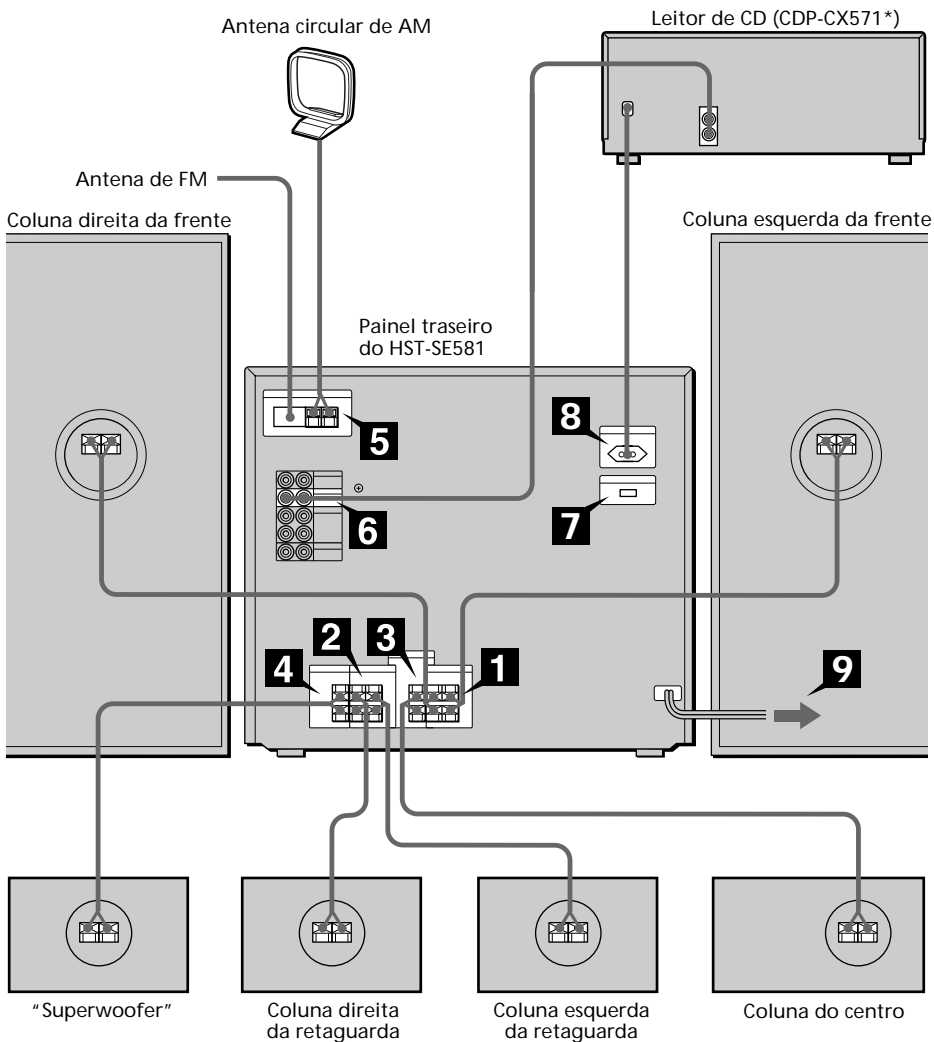

* É utilizado o CDP-CX571 para efeitos de ilustração. Pode ligar o CDP-C661 do mesmo modo.

1 Ligue as colunas da frente.

Ligue os cabos das colunas aos terminais FRONT SPEAKER da mesma cor.
Mantenha os fios das colunas afastadas das antenas para evitar ruído.

Puxe a alavanca para si depois de ter ligado os cabos das colunas.

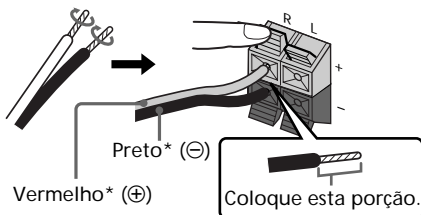

* A cor dos seus cabos das colunas pode ser diferente. Veja o manual fornecido com o seu sistema de colunas para detalhes.

2 Ligue as colunas da retaguarda.

Ligue os cabos das colunas aos terminais REAR SPEAKER da mesma cor.

3 Ligue a coluna do centro.

Ligue os cabos das colunas aos terminais CENTER SPEAKER da mesma cor.

4 Ligue o “superwoofer”.

Ligue os cabos das colunas aos terminais SUPER WOOFER da mesma cor.

5 Ligue as antenas de FM/AM.

Monte a antena circular de AM e em seguida ligue-a.

Para o modelo Europeu

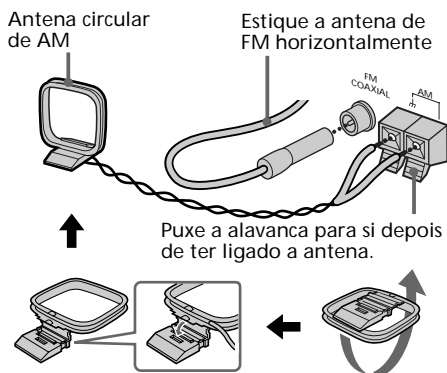

Para os outros modelos

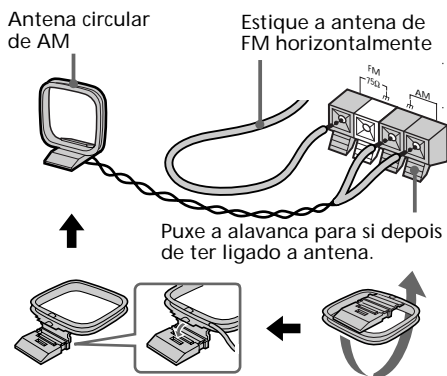

Passo 1: Ligação do sistema (continuação)

- 6** Ligue o leitor de CD.
Utilize os cabos audio, fazendo corresponder a cor das fichas e das tomadas.

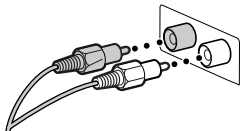

Coloque as fichas firmemente, empurrando-as até ao fim.

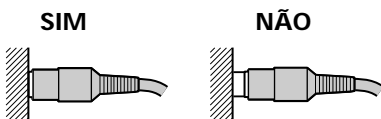

- 7** Coloque VOLTAGE SELECTOR na posição da tensão da sua rede local (só para os modelos que tenham selector de voltagem).

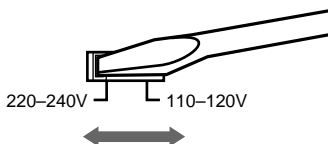

- 8** Ligue o cabo de alimentação CA do leitor de CD a AC OUTLET do sistema.

Com a ligação do cabo de alimentação CA do leitor de CD a AC OUTLET, pode ligar/desligar o leitor de CD automaticamente quando liga/desliga o sistema.

Modelos Europeus, Australianos de Singapura e da Malásia

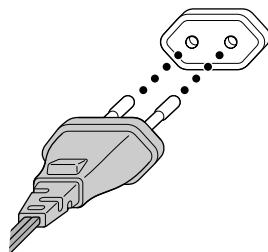

Outros modelos

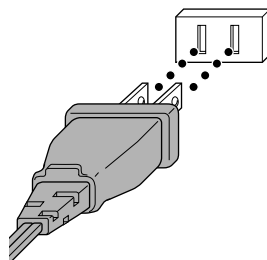

- 9** Ligue o cabo de alimentação do sistema a uma tomada da rede.

Colocação de duas pilhas R6 (tamanho AA) no telecomando

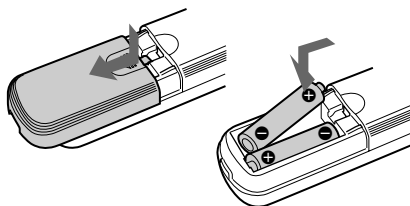

Conselho

Sob condições normais de utilização as pilhas duram cerca de seis meses. Quando o telecomando não fizer funcionar o aparelho, substitua as duas pilhas por novas.

Nota

Se não utilizar o aparelho durante um longo período de tempo, retire as pilhas para evitar avarias causadas pela fuga de electrólito.

Antes de começar

Pressione o interruptor I/⏻ no sistema para o ligar.

Quando a lâmpada STANDBY no sistema está acesa em vermelho, pode ligar o sistema pressionando um dos botões SYSTEM CONTROL/FUNCTION no telecomando.

Desligar o sistema pressionando SYSTEM STANDBY no telecomando coloca o sistema no modo STANDBY (a lâmpada STANDBY está acesa).

Se não for utilizar o sistema durante um período prolongado, certifique-se de que o desliga pressionando o interruptor I/⏻ no sistema.

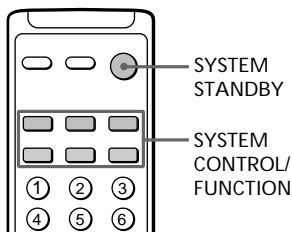
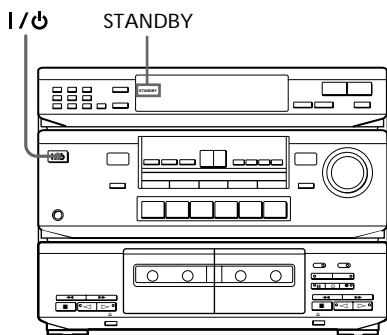

Utilização de outros componentes com o telecomando

Pode funcionar com televisores, VCRs e leitores de CD, CDP-C661/CDP-CX571 da Sony utilizando o telecomando fornecido. Pressione um dos botões SYSTEM CONTROL/FUNCTION para seleccionar o componente que deseja utilizar.

Refira a “Descrição dos botões no telecomando” na página 30 para detalhes.

Mudança dos ajuste de fábrica de um botão de função

Se os ajustes de fábrica dos botões SYSTEM CONTROL/FUNCTION não são equiparados aos componentes do seu sistema, pode mudá-los. Por exemplo, se tiver dois leitores de CD e não tiver um deck MD, pode atribuir o botão TAPE ao seu segundo leitor de CD.

Note que os ajustes dos botões TUNER e PHONO não podem ser alterados.

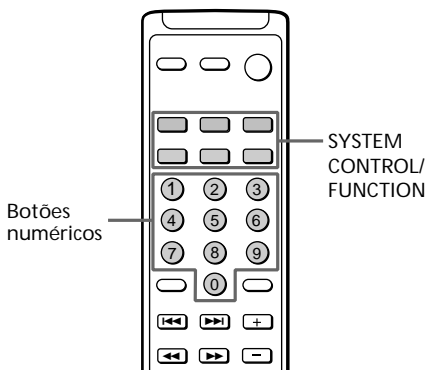

- 1** Mantenha pressionado o botão SYSTEM CONTROL/FUNCTION cuja função deseja alterar (TAPE, por exemplo).
- 2** Pressione o botão numérico correspondente do componente que deseja atribuir ao botão SYSTEM CONTROL/FUNCTION (Leitor de 1 – CD, por exemplo). Assim pode utilizar o botão TAPE para controlar um segundo leitor de CD. Para seleccionar outras funções, refira à tabela na página seguinte.

Passo 1: Ligação do sistema (continuação)

Os botões numéricos são atribuídos para seleccionar funções como se segue:

Botão numérico	Funciona
1	Leitor de CD
2	Deck DAT
3	Deck MD
4	Deck de cassetes A
5	Deck de cassetes B
6	Leitor de LD
7	VCR (modo de telecomando VTR 1*)
8	VCR (modo de telecomando VTR 2*)
9	VCR (modo de telecomando VTR 3*)
10	Televisor
>10	DBS

* Os VCR da Sony funcionam com um ajuste VTR 1, 2 ou 3. Que correspondem respectivamente a Beta, 8 mm e VHS.

Para voltar a colocar o ajuste de fábrica

Repita o procedimento acima.

Passo 2: Ligação das colunas

Ligando as colunas, pode apreciar o som Surround Dolby Pro Logic. O Surround Dolby Pro Logic é um sistema de descodificação normalizado em programas de TV e filmes. O Surround Dolby Pro Logic melhora a imagem sonora utilizando quatro canais separados. Estes canais manipulam o som e realçam a acção que está afixada no ecrã.

Seleccção do modo Surround Dolby Pro Logic

Para tirar partido do Surround Dolby Pro Logic deve ligar pelo menos um par de colunas da retaguarda e/ou uma coluna central mais um TV e um VCR. Também para apreciar um efeito completo, necessita de seleccionar o modo Dolby Pro Logic apropriado (NORMAL, WIDE, 3CH ou PHANTOM) de acordo com o seu sistema de colunas.

Modo NORMAL

Selecione o modo NORMAL quando tiver colunas da frente e da retaguarda e uma coluna central pequena tal como a fornecida com este sistema. Dado que uma coluna pequena não pode reproduzir adequadamente sons de baixa frequência, os graves do canal central sairão pelas colunas da frente.

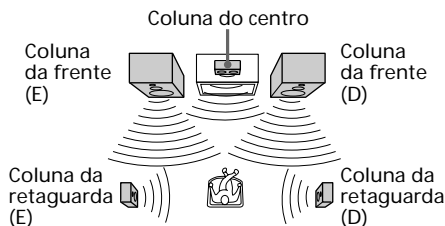

Modo WIDE

Selecione o modo WIDE quando tem colunas da frente e da retaguarda e uma coluna de centro grande. Com este modo pode tirar partido completo do som Surround Dolby.

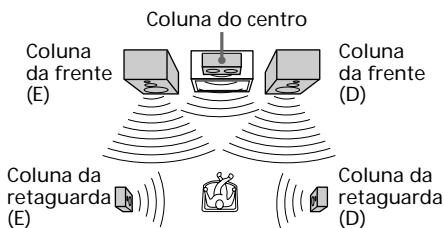

Modo 3CH

Selecione o modo 3 CH (3 canais lógicos) quando tem colunas da frente e do centro mas não da retaguarda. O som do canal da retaguarda sairá pelas colunas da frente para lhe permitir experimentar o som periférico sem utilizar colunas da retaguarda.

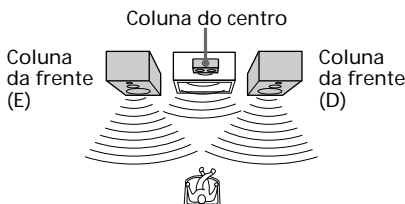

Modo PHANTOM

Selecione o modo PHANTOM se tiver colunas da frente e da retaguarda mas não tiver coluna do centro. O som do canal central sairá pelas colunas da frente.

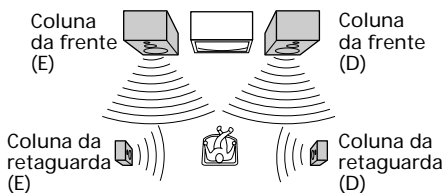

Posicionamento das colunas

Antes de as ligar determine a melhor localização para as suas colunas.

- 1 Coloque as colunas da frente num ângulo de 45 graus com a sua posição de escuta.

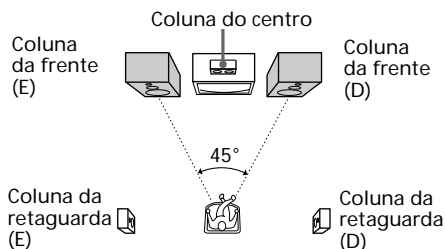

- 2 Coloque a coluna do centro de modo que esteja à mesma altura das colunas da frente (A). Alinhe a coluna do centro com as colunas da frente ou coloque-a um pouco atrás da posição das colunas da frente (B).

A

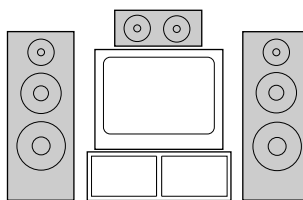

B

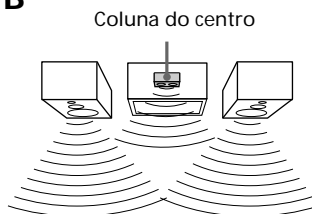

Passo 2: Ligação das colunas (continuação)

- 3** Coloque as colunas da retaguarda viradas uma para a outra a cerca de 60 a 90 cm acima da sua posição de escuta.

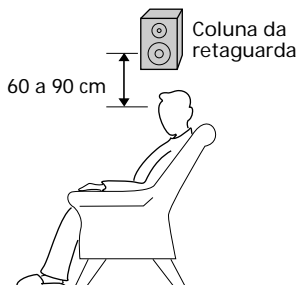

Regulação do volume do altifalante

Para apreciar o som Surround Dolby Pro Logic, seleccione o modo Dolby Pro Logic adequado e em seguida regule o volume de cada coluna utilizando o teste de tom existente no sistema.

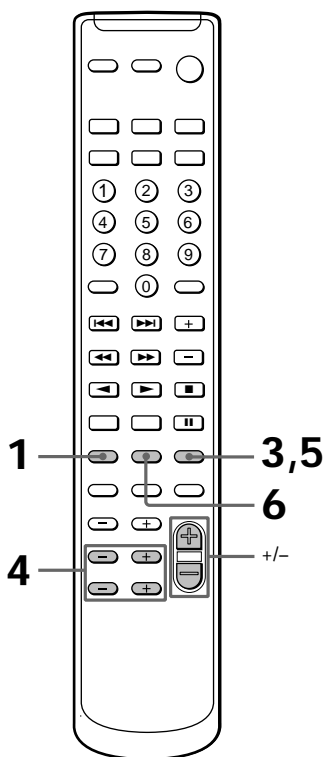
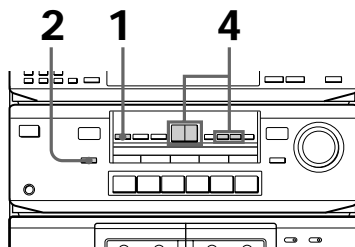

1 Pressione DOLBY (ou SURROUND MODE repetidamente no telecomando) para seleccionar DOLBY.

2 Pressione CENTER MODE repetidamente até que o modo Dolby Pro Logic que deseja apareça no visor.

Selecione o modo Dolby Pro Logic de acordo com a disposição das suas colunas (veja página 8).

De cada vez que pressiona o botão a indicação muda como se segue:

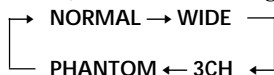

3 Pressione SURROUND T.TONE no telecomando.

Escutará o tom de teste em todas as colunas na seguinte ordem. Regule o volume do teste de tom.

• **NORMAL, WIDE:**

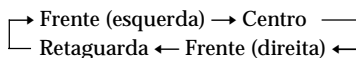

• **3CH:**

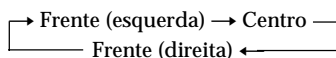

• **PHANTOM:**

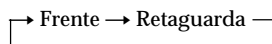

4 Regule o nível de volume de modo a que, na sua posição de escuta, o tom de teste de cada coluna esteja ao mesmo nível.

Para regular o nível do coluna central, pressione CENTER e em seguida - ou + (ou LEVEL CENTER - ou + no telecomando).

Para regular o nível dos colunas da retaguarda, pressione REAR e em seguida - ou + (ou LEVEL REAR - ou + no telecomando).

5 Pressione SURROUND T.TONE no telecomando quando acabar a regulação.

O tom de teste fica desligado.

6 Pressione SURROUND DELAY no telecomando repetidamente para regular o tempo de atraso.

Para som periférico mais efectivo, atrase a saída das colunas da retaguarda.

Se colocou as colunas da retaguarda numa sala grande ou afastadas da sua posição de escuta, coloque o tempo de atraso mais pequeno.

De cada vez que pressiona o botão, a indicação muda como se segue:

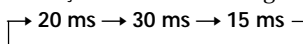

Notas

- Não pode colocar o tempo de atraso se seleccionou o modo 3CH.
- A característica do teste de tom só funciona no modo Surround Dolby Pro Logic.

Conselho

Se rodar MASTER VOLUME no aparelho muda o volume de todas as colunas.

Ligação de componentes AV opcionais

Para aumentar o seu sistema pode ligar componentes opcionais. Refira-se às instruções de cada componente.

Ligação de um jogo de TV/leitor LD

Certifique-se de que faz corresponder a cor das fichas com a das tomadas.

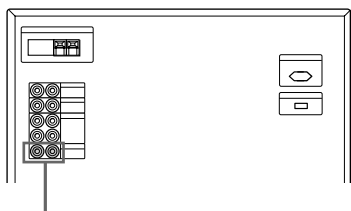

À saída audio do jogo de TV/leitor LD

Para escutar o som do jogo de TV/leitor LD

Pressione VIDEO 2.

Ligação de um VCR

Certifique-se de que faz corresponder a cor das fichas com a das tomadas.

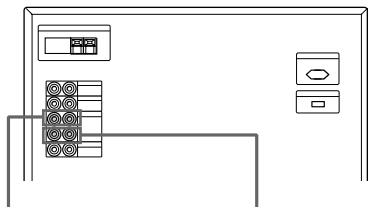

À entrada audio de um VCR

À saída audio de um VCR

Para escutar o som de um VCR

Pressione VIDEO 1.

Ligação de um gira-discos

Certifique-se de que faz corresponder a cor das fichas com a das tomadas.

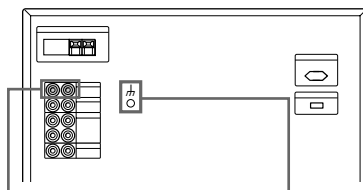

À saída analógica (linha) de um gira-discos

Terminal h SIGNAL GND

Para escutar o som do gira-discos

Pressione PHONO.

Conselho

Para reduzir o ruído ligue o fio-terra existente no seu gira-discos ao terminal h SIGNAL GND do aparelho.

Ligação de antenas exteriores opcionais

Ligue a antena exterior para melhorar a recepção.

Antena de FM

Ligue a antena exterior opcional de FM. Também pode utilizar em substituição a antena de TV.

Para o modelo Europeu

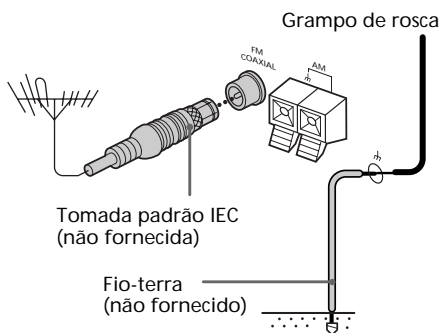

Para outros modelos

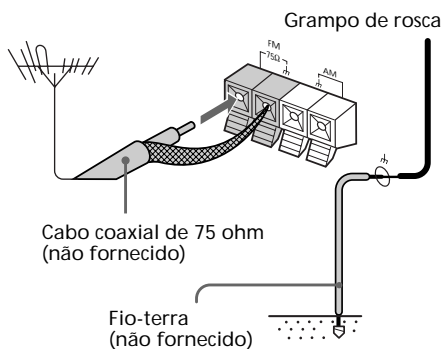

Antena de AM

Ligue um cabo isolado com 6 a 15 metros ao terminal da antena AM. Deixe a antena circular de AM fornecida ligada.

Para o modelo Europeu

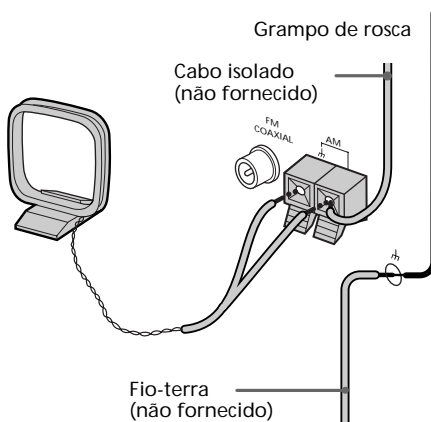

Para os outros modelos

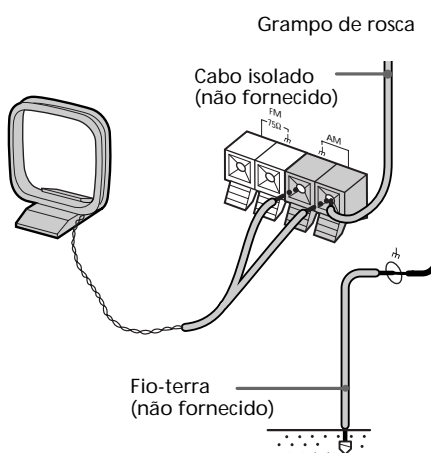

Importante

Se ligar uma antena exterior, faça a ligação à terra do terminal h SIGNAL GND com o grampo de rosca, para evitar descargas eléctricas. Para evitar uma explosão de gás não ligue o fio-terra a um cano de gás.

Pré-ajuste das estações de rádio

Pode pré-ajustar até 30 estações, 20 para FM e 10 para AM.

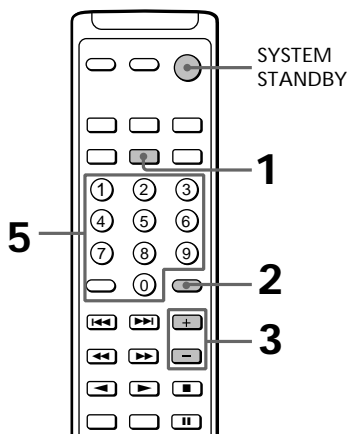
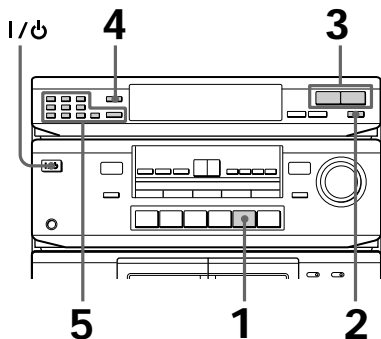

1 Ligue o sistema e pressione TUNER.

2 Pressione BAND repetidamente para seleccionar FM ou AM.

3 Pressione TUNING + ou - (ou CH/PRESET + ou - no telecomando). Pressione + para um frequência mais alta. Pressione - para uma frequência mais baixa.

Para sintonizar automaticamente uma estação (Sintonização Automática)

Mantenha pressionado TUNING + ou - durante cerca de 1 segundo e liberte-o quando a frequência mudar.

Quando o sistema sintoniza uma estação a exploração pára automaticamente e "TUNED" aparece no visor.

Conselho

Para parar a sintonização automática antes de uma estação estar sintonizada, pressione TUNING + ou -.

Para sintonizar uma estação com um sinal fraco (Sintonização Manual)

Pressione TUNING + ou - repetidamente para seleccionar a frequência que deseja.

Aparece "TUNED" quando é sintonizada uma estação.

4 Pressione MEMORY. "MEMORY" aparece e em seguida o último número pré-ajustado aparece no visor.

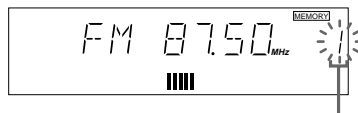

Número pré-ajustado

5 Utilize os botões numéricos (1 - 9, 0/10 (ou 0 no telecomando) e >10) para seleccionar um número pré-ajustado.

Para seleccionar	Pressione
5	5
10	0/10 (ou 0)
15	>10 → 1 → 5
20	>10 → 2 → 0/10 (ou 0)

O sistema armazena as estações nos números pré-ajustados que especificou.

6 Repita os passos 2 a 5 para armazenar outras estações.

Para mudar o número pré-ajustado

Recomece a partir do passo 2.

Para mudar o intervalo de sintonização AM (excepto para o modelo Europeu)

O intervalo de sintonização AM foi pré-ajustado na fábrica a 9 kHz. Para mudar o intervalo de sintonização AM, pressione BAND repetidamente para seleccionar AM e seguida desligue a alimentação. Enquanto mantém MEMORY pressionado, volte a ligar a alimentação. Quando muda o intervalo todas as estações pré-ajustadas são apagadas. Para voltar a colocar o intervalo repita o mesmo procedimento.

Conselhos

- Se "MEMORY" desaparecer antes de ter seleccionado um número pré-ajustado, pressione MEMORY outra vez.
- As estações pré-ajustadas são retidas durante alguns dias mesmo se desligar o cabo de alimentação ou se houver uma falha de corrente.

Exploração da memória pré-ajustada

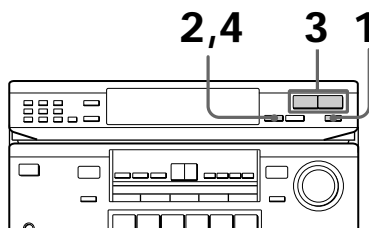

1 Pressione BAND repetidamente para seleccionar FM ou AM.

2 Pressione MEMORY SCAN. Um número pré-ajustado aparece no visor.

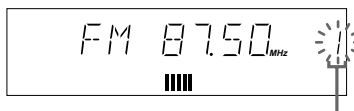

Número pré-ajustado

3 Pressione TUNING + ou - . Pressione + para explorar números mais altos pré-ajustados. Pressione - para explorar números mais baixos pré-ajustados. Escutará cada uma das estações pré-ajustadas durante cerca de 4 segundos.

4 Pressione MEMORY SCAN outra vez logo que a estação que deseja estiver sintonizada. Isto pára a exploração da memória.

Conselho

Quando explora estações pré-ajustadas, estações com um sinal muito fraco podem ser saltadas. Sintonize manualmente essas estações.

Escutar rádio

— Sintonização pré-ajustada

Pré-ajuste primeiro as estações de rádio na memória do sintonizador (veja página 14).

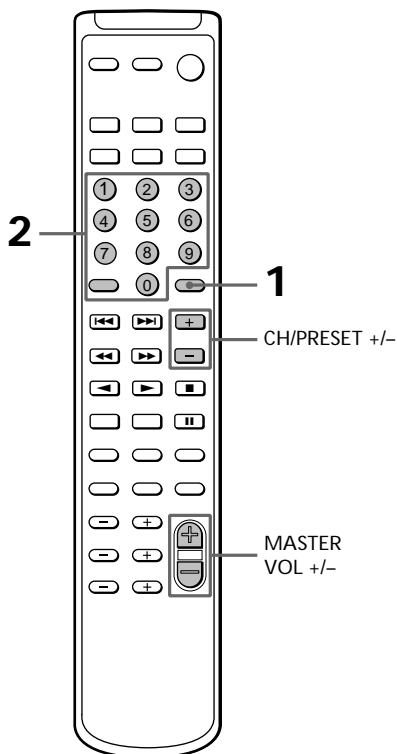
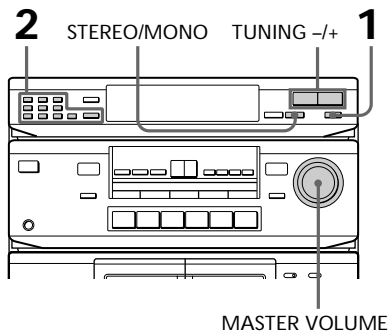

1 Pressione BAND repetidamente para seleccionar FM ou AM.

2 Utilize os botões numéricos (1 – 9, 0/10 (ou 0 no telecomando) e >10) para seleccionar um número pré-ajustado.

Para seleccionar	Pressione
5	5
10	0/10 (ou 0)
15	>10 → 1 → 5
20	>10 → 2 → 0/10 (ou 0)

Quando utiliza o telecomando

Pressione CH/PRESET + para números pré-ajustados mais altos.

Pressione CH/PRESET – para números pré-ajustados mais baixos.

3 Repita os passos 1 e 2 para escutar outras estações pré-ajustadas.

Para regular o volume

Rode MASTER VOLUME (ou pressione MASTER VOL +/- no telecomando).

Para escutar estações de rádio que não estão pré-ajustadas

Depois do passo 1, mantenha TUNING + ou – (ou CH/PRESET + ou – no telecomando) pressionado durante cerca de 1 segundo e liberte-o quando a indicação da frequência muda. A exploração pára quando o sistema sintoniza uma estação (Sintonização Automática).

Depois do passo 1, pressione TUNING + ou – (ou CH/PRESET + ou – no telecomando) repetidamente para seleccionar a frequência que deseja. Aparece “TUNED” quando uma estação é sintonizada (Sintonização Manual).

Conselhos

- Quando um programa FM estéreo é ruidoso, pressione STEREO/MONO de modo a que “MONO” apareça no visor. Não haverá efeito estéreo mas a recepção melhorará. Pressione o botão outra vez para voltar a colocar o efeito estéreo.
- Para melhorar a recepção de uma emissão, volte a orientar as antenas fornecidas.

Reprodução de uma cassette

Pode utilizar qualquer tipo de cassette, TYPE-I (normal), TYPE-II (CrO₂) ou TYPE-IV (metal) pois o deck automaticamente detecta o tipo da fita.

O telecomando fornecido foi ajustado na fábrica para funcionar com o deck B. Para funcionar com o deck A, pressione o botão numérico 4 enquanto mantém pressionado TAPE.

Para seleccionar outra vez o DECK B, pressione o botão numérico 5 enquanto mantém TAPE pressionado.

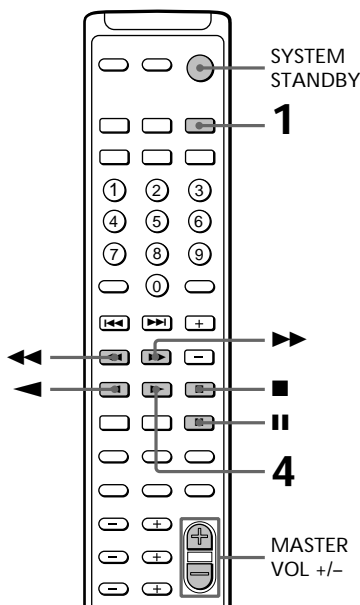
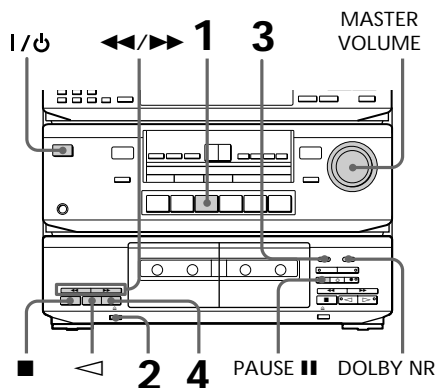

1 Ligue o sistema e pressione TAPE.



2 Pressione  e coloque uma cassette gravada.

A ilustração mostra quando coloca uma cassette gravada no deck A.

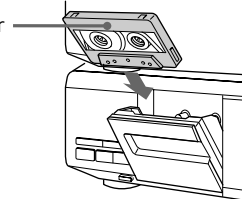
Com o lado que deseja reproduzir voltado para si



3 Regule DIRECTION para seleccionar o lado(s) que deseja reproduzir.

Selecione  para reproduzir um lado. Selecione  para reproduzir os dois lados continuamente*. Para reproduzir os dois decks em sucessão*, selecione RELAY.

4 Pressione .

Pressione  para reproduzir o lado reverso.

A reprodução começa.

* O deck pára automaticamente depois de reproduzir cinco vezes.

Reprodução de uma cassete (continuação)

Para	Faça
Parar a reprodução	Pressione ■.
Fazer uma pausa (só no deck B)	Pressione PAUSE II (ou II no telecomando). Pressione outra vez para retomar a reprodução.
Avançar rapidamente	Pressione ►► (para o lado frontal) ou ◄◄ (para o lado reverso) quando o deck está parado.
Bobinar	Pressione ◄◄ (para o lado frontal) ou ►► (para o lado reverso) quando o deck está parado.
Tirar a cassete	Pressione ⏏ quando o deck está parado.
Regular o volume	Rode MASTER VOLUME (ou pressione MASTER VOL +/- no telecomando).

Conselho

Para reproduzir uma cassete gravada com o sistema Dolby NR, coloque DOLBY NR em B. O sistema Dolby NR (redução de ruído) elimina o ruído de fundo de fita aumentando os sinais de baixo nível nas altas frequências durante a gravação e diminuindo-os durante a reprodução.

Gravação numa cassete

Pode gravar de um CD, ou só as músicas que deseja gravar a partir do meio de uma cassete.

Veja “Gravação de uma cassete” (página 20) para fazer uma cópia da cassete.

Pode utilizar cassetes TYPE-I (normal) ou TYPE-II (CrO₂). O nível de gravação é regulado automaticamente.

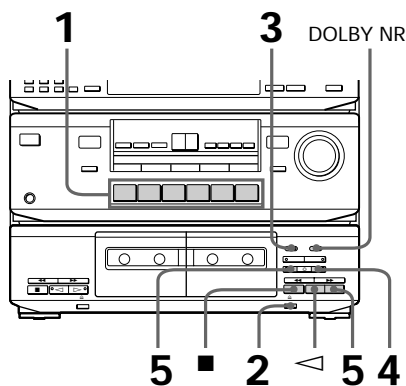

1 Pressione um dos botões de função para seleccionar a fonte de som a ser gravada.

2 Pressione ⏏ e coloque uma cassete virgem no deck B.

Com o lado em que deseja gravar virado para si

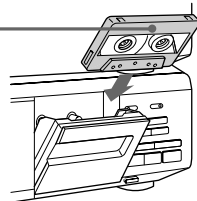

3 Ajuste DIRECTION para seleccionar o lado(s) em que deseja gravar.

Selecione ⇄ para gravar num lado.

Selecione ⇌ para gravar nos dois lados*.

4 Pressione REC ●.

O indicador ▷ acende-se para a gravação no lado virado para si. Se não se acender, pressione ▷ uma vez.

O deck de cassetes regula automaticamente o nível de gravação.

5 Pressione PAUSE || ou ▷.

Pressione ◁ duas vezes para começar a gravar no lado reverso.

A gravação começa.

6 Comece a reproduzir a fonte de som.

* A gravação pára quando a cassette atinge o fim do lado reverso.

Para	Pressione
Parar a gravação	■.
Fazer uma pausa	PAUSE . Pressione outra vez para recomençar a gravação.
Tirar a cassette	⇄ quando o deck está parado.

Conselhos

- Para gravar com o sistema Dolby NR, coloque DOLBY NR em B antes de começar a gravação.
- Para proteger uma gravação contra apagamento accidental, parta a lingueta de protecção de gravação (veja página 26).

Nota

Se pressionar botões no deck A enquanto o deck B está a gravar, o som de gravação será interrompido.

Gravação do rádio

Pode gravar um programa de rádio numa cassette activando a estação de rádio pré-ajustada.

Pode utilizar cassetes TYPE-I (normal) ou TYPE-II (CrO₂). O nível de gravação é regulado automaticamente.

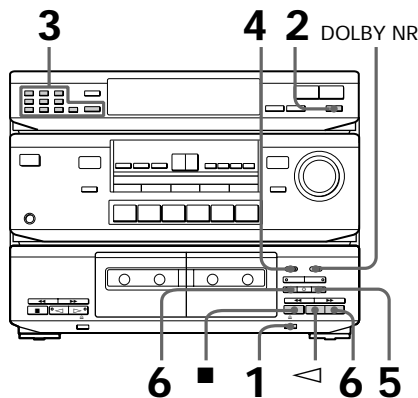

1 Pressione ⇄ e coloque uma cassette virgem no deck B.

2 Pressione BAND repetidamente para seleccionar FM ou AM.

3 Utilize os botões numéricos (1 - 9, 0/10 (ou 0 no telecomando) e >10) para seleccionar um número pré-ajustado.

Para seleccionar	Pressione
5	5
10	0/10 (ou 0)
15	>10 → 1 → 5
20	>10 → 2 → 0/10 (ou 0)

Quando utiliza o telecomando

Pressione CH/PRESET + para números pré-ajustados mais altos.

Pressione CH/PRESET - para números pré-ajustados mais baixos.

continua

4 Ajuste DIRECTION.

Selecione ⇄ para gravar de um lado.
Selecione ⇄ para gravar nos dois lados*.

5 Pressione REC ●.

O deck de cassetes fica à espera para gravação.

6 Pressione PAUSE || ou ▷.

Pressione ◁ duas vezes para começar a gravação no lado reverso.
A gravação começa.

* A gravação acaba quando a cassette atinge o fim do lado reverso.

Para parar a gravação

Pressione ■.

Conselhos

- Para gravar estações não pré-ajustadas, sintonize a estação que deseja utilizando as características de Sintonização Manual ou Sintonização Automática (veja página 14).
- Se escutar ruído enquanto grava um programa de rádio AM, oriente a antena para reduzir o ruído.
- Para gravar com o sistema Dolby NR, coloque DOLBY NR em B antes de começar a gravação.

Gravação de uma cassette

— Duplicação

Pode copiar uma cassette no deck A para uma cassette no deck B a velocidade normal ou a alta velocidade.

Pode utilizar cassetes TYPE-I (normal) ou TYPE-II (CrO₂). O nível de gravação é regulado automaticamente.

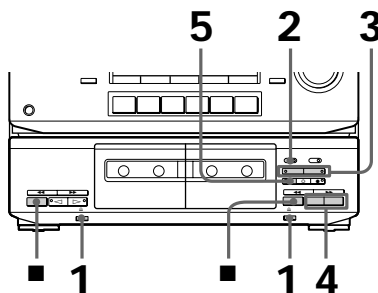

1 Pressione ⏏ e coloque uma cassette gravada no deck A e uma cassette virgem no deck B.

2 Ajuste DIRECTION para seleccionar o lado(s) a ser gravado.

Selecione ⇄ para gravar num lado.
Selecione ⇄* ou RELAY** para gravar nos dois lados.

* A gravação no lado reverso do deck B começa independentemente da reprodução no deck A.

** A gravação no lado reverso no deck B começa simultaneamente com a reprodução do lado reverso no deck A.

3 Selecione a velocidade de duplicação.

Pressione NORMAL para duplicação a velocidade normal.

Pressione HIGH para duplicação a alta velocidade.

O indicador do botão seleccionado acende-se e o deck de cassetes fica à espera para duplicação.

4 Selecione o lado a partir do qual deseja começar a duplicação.

Pressione ▷ para gravar a partir do lado frontal.

Pressione ◁ para gravar a partir do lado reverso.

5 Pressione PAUSE ■ para começar a duplicação.

Para parar a duplicação a velocidade normal

Pressione ■ no deck B.

Para parar a duplicação a alta velocidade

Pressione ■ nos dois decks.

Conselhos

- Duração a duplicação a alta-velocidade só ■ está operacional.
- Se a cassete original foi gravada com Dolby NR B, a duplicação é executada automaticamente com Dolby NR B. Se, no entanto, desejar monitorizar o som durante a duplicação a velocidade normal, coloque DOLBY NR em B.

Nota

Se um televisor estiver colocado perto do sistema, pode escutar certo ruído durante a duplicação a alta velocidade. Neste caso, desligue o televisor ou afaste-o do sistema.

Duplicação só de porções específicas

Pode saltar porções que não deseja durante a duplicação a velocidade normal.

1 Pressione ■ no deck A na porção que deseja saltar.

O deck B muda para pausa de gravação.

2 Localize o ponto onde deseja recomençar a gravação no deck A, em seguida páre a cassete.

3 Pressione PAUSE ■ para recomençar a duplicação.

Inserção de um espaço em branco durante a gravação

— Silenciamento da gravação

Pode colocar um espaço em branco de 4 segundos entre cada pista ou apagar porções não desejadas na cassete.

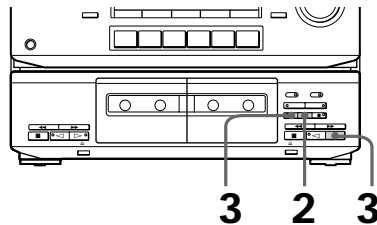

1 Comece a gravação.

2 Pressione REC MUTING ○ no ponto onde deseja colocar um espaço em branco.

“REC” pisca no visor e é gravado um espaço em branco na cassete.

Depois de 4 segundos, ■ acende-se e o deck de cassetes muda para pausa de gravação.

3 Pressione PAUSE ■ ou ▷ para recomençar a gravação.

Quando duplica a velocidade normal, pressione PAUSE ■ para recomençar a gravação.

Conselho

Para colocar um espaço em branco superior a 4 segundos, mantenha REC MUTING ○ pressionado o tempo que desejar. Depois de 4 segundos, “REC” pisca mais depressa.

Quando liberta REC MUTING ○, o indicador ■ acende-se e o deck de cassetes muda para pausa de gravação.

Pressione PAUSE ■ para recomençar a gravação.

Regulação do som

Pode regular os sons agudos e graves.

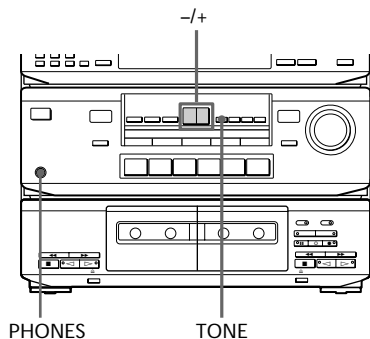

Pressione TONE*, em seguida + ou - para regular a qualidade do tom.

* De cada vez que pressiona TONE, o modo de ajuste muda entre grave e agudo.

Para escutar com os auscultadores

Ligue os auscultadores a PHONES.

Seleccção dos campos de som pré-ajustados

Pode apreciar os campos de som seleccionando simplesmente um dos cinco efeitos pré-programados, de acordo com o programa que deseja reproduzir.

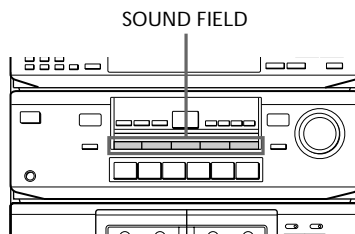

Pressione um dos botões SOUND FIELD de modo a que o campo que deseja apareça no visor.

Selecione o campo de som apropriado como se segue:

Pressione	Para reproduzir
1 ROCK	Sons poderosos, nítidos com ênfase dos audios baixos e altos.
2 POPS	Sons leves e claros com ênfase da gama alta e média.
3 CLASSIC	Sons abertos com muita reverberação utilizando um efeito periférico.
4 MOVIE	Utilização dos efeitos para dar a sensação de uma sala de cinema.
5 GAME	O máximo impacto audio de um software de jogo utilizando um efeito periférico.

Para desligar os campos de som

Pressione o SOUND FIELD que pressionou. Aparece "OFF" e o efeito do campo de som é anulado.

Para seleccionar com o telecomando

Pressione SOUND FIELD repetidamente até que o campo de som que deseja apareça. De cada vez que pressiona o botão, o visor muda como se segue:

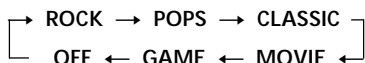

Conselho

Se desejar escutar CLASSIC, MOVIE ou GAME sem efeito periférico, pressione um dos botões SURROUND MODE para desligar o indicador respectivo.

Seleção do modo periférico

Pode tirar partido dos sons periféricos seleccionando um dos três modos periféricos pré-programados de acordo com o tipo de programa que deseja reproduzir.

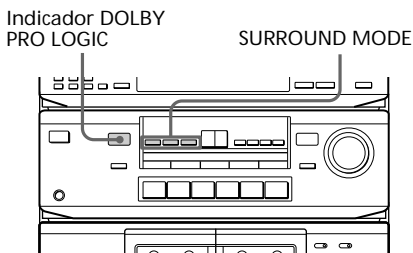

Pressione um dos botões SURROUND MODE (DOLBY, HALL ou SIMULATED) para ligar o modo periférico.

O indicador do modo seleccionado acende-se no visor.

O indicador DOLBY PRO LOGIC acende-se quando selecciona o modo DOLBY.

Selecione o modo periférico apropriado como se segue:

Pressione	Para
DOLBY	descodificar programas processados com Surround Dolby Pro Logic e criar a atmosfera de uma sala de cinema.
HALL	ter a atmosfera de uma sala de concertos.
SIMULATED	reproduzir um som estéreo simulado num som mono.

Seleção do modo periférico (continuação)

Para desligar o som periférico

Pressione o SURROUND MODE (DOLBY, HALL ou SIMULATED) que seleccionou.

Seleção com o telecomando

O telecomando também lhe permite seleccionar o modo periférico.

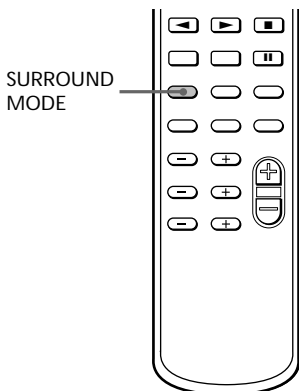

Pressione SURROUND MODE repetidamente até que o modo periférico que deseja apareça.

De cada vez que pressiona este botão, o visor muda como se segue:

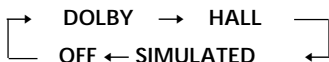

Conselho

Pode saber se o software está codificado com Dolby Surround verificando na embalagem.

No entanto, alguns vídeos e discos laser podem utilizar Dolby Surround mesmo que não esteja indicado na embalagem.

Ênfase dos sons graves

Pode reforçar os sons graves do seu superwoofer e obter uma maior sensação de atmosfera. Utilize o telecomando para regular o "superwoofer" da sua posição de escuta.

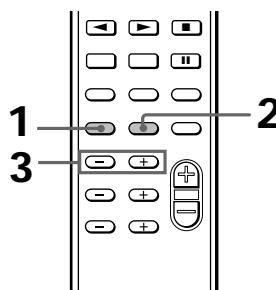
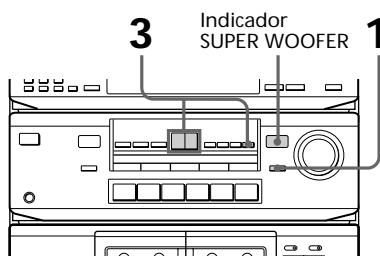

- 1 Pressione WOOFER ON/OFF (ou S.WOOFER ON/OFF no telecomando) para ligar o "superwoofer".
O indicador SUPER WOOFER acende-se.

2 Pressione S.WOOFER PHASE no telecomando para seleccionar a polaridade que fornece a melhor reprodução dos graves.

3 Pressione WOOFER e em seguida – ou + para regular o nível do “superwoofer” (ou LEVEL S.WOOFER +/- no telecomando)

Notas

- Só pode regular o nível do “superwoofer” quando está ligado (quando o indicador SUPER WOOFER está aceso).
- Não pode utilizar o “superwoofer” quando selecciona PHONO (aparece a indicação “SELECT OTHER FUNCTION” (selecione outra função)).

Precauções

Sobre a voltagem de operação

Antes de funcionar com o sistema, verifique se a voltagem de operação do seu sistema é a mesma que a da sua rede local.

Segurança

- O aparelho não estará desligado da rede CA enquanto o cabo de alimentação estiver ligado a uma tomada de rede, mesmo que o interruptor de alimentação tenha sido desligado.
- Quando preveja não utilizar o sistema por um período prolongado, desligue-o da tomada da rede. Quando desligar o cabo puxe-o pela ficha, nunca pelo próprio cabo.
- Se qualquer objecto sólido ou líquido cair para dentro do aparelho, desligue o sistema estéreo e mande o componente para verificação por um técnico qualificado antes de o utilizar novamente.
- O cabo de alimentação CA só deve ser mudado numa loja da especialidade.

Instalação

- Instale o sistema estéreo num local com ventilação adequada para evitar aquecimento do sistema estéreo.
- Não coloque o sistema numa posição inclinada.
- Não coloque o sistema em locais:
 - Extremamente quentes ou frios
 - Poeirentos ou sujo
 - Muito húmidos
 - Com vibrações
 - Sujeitos a luz solar directa.

Precauções (continuação)

Antes de colocar uma cassette

Tire qualquer parte solta da cassette. Se existir partes soltas na cassette, pode ficar presa no mecanismo do deck e ser impossível a utilização.

Quando utiliza uma cassette com tempo de gravação superior a 90 minutos

Este tipo de cassetes são muito elásticas. Não mude as operações de reprodução, paragem, avanço rápido, rebobinagem, etc. muito frequentemente. Pode fazer com que a fita fique presa no mecanismo do deck.

Protecção de uma cassette gravada

Para evitar que uma cassette seja gravada por cima, parta a lingueta do lado A ou B como indicado na ilustração. Para voltar a utilizar a cassette, cubra a lingueta partida com fita adesiva.

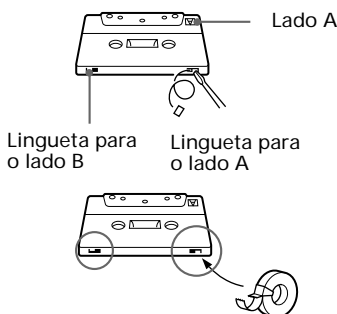

Quando utiliza cassetes TYPE-II (CrO₂) ou TYPE-IV (metal) não cubra as aberturas de detecção que permitem que o deck de cassetes detecte automaticamente o tipo da fita.

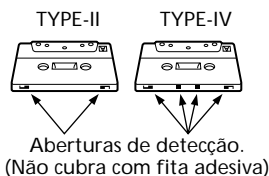

Limpeza das cabeças da fita

Limpe as cabeças depois de aproximadamente 10 horas de funcionamento.

Se as cabeças estiverem muito sujas;

- o som fica distorcido
- há uma diminuição no nível do som
- o som interrompe-se
- a fita não se apaga completamente
- a fita não grava.

Certifique-se de que limpa as cabeças antes de fazer gravações importantes e depois de ter reproduzido cassetes antigas.

Utilize um cassete de limpeza opcional tipo seco ou tipo molhado. Para detalhes refira-se às instruções fornecidas com a cassete de limpeza.

Desmagnetização das cabeças da fita

Utilize um desmagnetizador de cabeças, vendido separadamente, para desmagnetizar as cabeças e as partes metálicas que entram em contacto com a fita, uma vez em cada 20 a 30 horas de uso. Para detalhes, refira-se às instruções fornecidas com o desmagnetizador.

Limpeza do exterior do sistema

Limpe com um pano macio levemente humedecido com uma solução de detergente suave.

Nunca utilize solventes fortes, tal como diluentes ou gasolina, que pode estragar os acabamentos.

Se tiver alguma questão ao problema respeitante ao seu sistema estéreo, consulte o agente Sony mais próximo.

Solução de avarias

Se tiver algum problema na utilização do seu sistema estéreo, utilize a seguinte lista de verificação.

Primeiro verifique se o cabo de alimentação está ligado firmemente e as colunas estão ligadas correcta e firmemente.

Caso persista algum problema consulte o agente Sony mais próximo.

Geral

Ausência de som.

- Rode MASTER VOLUME no sentido dos ponteiros do relógio.
- Os auscultadores estão ligados.
- Ligue as antenas.
- Certifique-se de que a ligação das colunas está correcta.
- O dispositivo protector no receptor do deck de cassetes foi activado devido a um curto-circuito ("PROTECT" pisca). Desligue o receptor do deck de cassetes, elimine o curto-circuito e volte a ligar a alimentação.

Muito zumbido ou ruído de fundo.

- Um TV ou VCR está muito perto do sistema estéreo. Afaste o sistema do TV ou VCR.
- Certifique-se de que faz a ligação à terra do terminal \hbar SIGNAL GND.

O telecomando não funciona.

- Há um obstáculo entre o telecomando e o sistema.
- O telecomando não está apontado para o sensor no aparelho .
- As pilhas estão gastas. Substitua as pilhas.
- O pressionar TV CONTROL ajusta o telecomando para só funcionar com o televisor. Neste caso, pressione um dos botões SYSTEM CONTROL/FUNCTION antes de funcionar com o receptor do deck de cassetes (etc.)

Altifalantes

O som sai por um canal, ou volume não balanceado entre os canais esquerdo e direito.

- Verifique a ligação das colunas e a localização das mesmas.

Só há som na coluna do centro.

- A fonte em reprodução é mono. Desligue o modo Pro Logic.

Não há som na coluna do centro.

- O modo Pro Logic está colocado no modo PHANTOM. Seleccione outro modo.
- Regule o nível CENTER adequadamente (veja página 11).

Não há som nas colunas de retaguarda.

- O modo Pro Logic está colocado no modo lógico 3CH. Seleccione outro modo.
- Regule o nível REAR adequadamente (veja página 11).
- A reprodução em curso tem efeitos de som limitados. Verifique o volume com o teste de som.

Deck de cassetes

Os botões de operação da cassette não funcionam.

- Espere até que a indicação  páre de piscar. (A operação não é possível durante os três primeiros segundos depois de ligar a alimentação).
- Coloque a cassette correctamente e feche o compartimento completamente.

A gravação é impossível.

- Não há cassette no compartimento.
- A lingueta foi removida da cassette (veja "Protecção de uma cassette gravada" na página 26).
- A cassette chegou ao fim.

A cassette não grava nem reproduz ou há uma diminuição no nível do som.

- As cabeças da cassette estão sujas. Limpe-as (veja "Limpeza das cabeças da fita" na página 26).
- As cabeças de gravação/reprodução estão magnetizadas. Desmagnetize-as (veja "Desmagnetização das cabeças da fita" na página 26).

Solução de avarias (continuação)

A fita não apaga completamente.

- As cabeças de gravação/reprodução estão magnetizadas. Desmagnetize-as (veja “Desmagnetização das cabeças da fita” na página 26).

Há choro ou flutuação excessiva ou interrupção do som.

- Os veios de arrasto ou roletes pressores estão sujos. Limpe-os (veja “Limpeza das cabeças da fita” na página 26).

Ruído excessivo ou as altas frequências são apagadas.

- As cabeças de gravação/reprodução estão magnetizadas. Desmagnetize-as (veja “Desmagnetização das cabeças da fita” na página 26).

Som não balanceado.

- Certifique-se de que os ajustes do Dolby NR estão de acordo com os ajustes utilizados durante a gravação da cassete.
- Afaste o sistema do TV ou VCR.

A cassete pára antes de ter acabado de ser completamente bobinada.

- A cassete tem uma parte solta, retire-a.
- A caixa da cassete está dobrada. Utilize outra cassete.

Há demasiado ruído de transporte da fita durante avanço rápido ou bobinagem.

- O ruído é causado pela cassete e não é um problema mecânico.

≡ não funciona.

- Houve uma falha de corrente ou o cabo de alimentação foi desligado durante a operação da cassete. Volte a ligar a alimentação.

Há uma quebra na saída do som durante a reprodução.

- Pressionou ►►, ◀◀ ou ■ num deck enquanto o outro deck estava em reprodução.
Ou pressionou PAUSE ■■, ▷ ou ◁ no deck B enquanto o deck A estava em reprodução.
-

Sintonizador

Não consegue sintonizar uma frequência.

- Oriente a antena.
- Ligue a antena exterior de FM.
- Volte a pré-ajustar a estações se as mudou.

Muitas interferências ou zumbido (“TUNED” ou “STEREO” piscam no visor).

- Oriente a antena.
- O sinal é muito fraco. Ligue a antena exterior.
- Sintonize a frequência correcta.
- Afaste o sistema do TV ou VCR.

Não pode receber em estéreo um programa FM.

- Pressione STEREO/MONO para que “STEREO” apareça.
-

Se outro problema não descrito acima ocorrer, volte a ligar o sistema como se segue:

- 1 Desligue o cabo de alimentação.
- 2 Mantenha DOLBY pressionado e em seguida volte a ligar o cabo de alimentação à tomada da rede.

Os ajustes de fábrica passam a estar colocados. Todos os ajustes que fez, tal como estações pré-ajustadas, são apagados. Tem de os ajustar outra vez.

Especificações

Secção do sintonizador

Sintonizador de FM estéreo, de FM/AM superheteródino

Secção do sintonizador de FM

Gama de sintonização 87,5 – 108,0 MHz
Antena Antena de FM
Terminais de antena 75 ohms desequilibrados
Frequência intermédia 10,7 MHz

Secção do sintonizador de AM

Gama de sintonização
Modelo Europeu: 531 – 1.602 kHz
Outros modelos: 531 – 1.602 kHz
(com o intervalo colocado a 9 kHz)
530 – 1.710 kHz (com o intervalo colocado a 10 kHz)
Antena Antena circular de AM
Terminais para antena exterior
Frequência intermédia 450 kHz

Secção do amplificador

Modelo Europeu:
(FRONT)

Potência de saída DIN 90 + 90 watts
(atrás/centro/woofer desligado a 1 kHz, 8 ohms)
Potência de saída contínua RMS 110 + 110 watts
(atrás/centro/woofer desligado a 1 kHz, 10% THD, 8 ohms)
70 watts/canal (em SURROUND ON a 1 kHz, 10% THD, 8 ohms)
(REAR) 40 watts (frente/centro/woofer desligado a 1 kHz, 8 ohms)
(CENTER) 40 watts (frente/atrás/woofer desligado a 1 kHz, 8 ohms)
(WOOFER) 70 watts (frente/atrás/centro desligado a 35 Hz, 4 ohms)

Outros modelos:

Potência de saída do pico de música 1.600 watts (total)

(FRONT)

Potência de saída contínua RMS 90 + 90 watts (atrás/centro/woofer desligado a 1 kHz, 10% THD, 8 ohms)
(REAR) 40 watts (frente/centro/woofer desligado a 1 kHz, 8 ohms)

(CENTER) 40 watts (frente/atrás/woofer desligado a 1 kHz, 8 ohms)
(WOOFER) 70 watts (frente/atrás/centro desligado a 40 Hz, 4 ohms)

Entradas

PHONO (tomadas fono): sensibilidade 2,5 mV, impedância 50 kilohms
CD (tomadas fono): sensibilidade 400 mV, impedância 50 kilohms
VIDEO1, 2 (tomadas fono): sensibilidade 250 mV, impedância 50 kilohms

Saídas

VIDEO1 (tomadas fono): voltagem 250 mV, impedância 1 kilohm
PHONES (tomada estéreo de auscultadores): aceita auscultadores de alta e baixa impedância

Secção do deck de cassetes

Método de pista 4 pistas, 2 canais estéreo
Choro e flutuação ±0,15% W.Peak (IEC)
0,1% W.RMS (NAB)
±0,2% W.Peak (DIN)

Resposta de frequência

Com DOLBY NR colocado em OFF
Cassete TYPE-I: 60 – 13.000 Hz, ±3 dB
Cassete TYPE-II: 60 – 14.000 Hz, ±3 dB

Geral

Alimentação

Modelos Europeu, de Singapura e da Malásia: 230 V CA, 50/60 Hz
Modelo Australiano: 230 V CA, 50 Hz
Outros modelos: 110 – 120 V CA ou 220 – 240 V CA, 50/60 Hz (ajustável com o selector de voltagem)
Consumo 220 watts
Dimensões (l/a/p) Aprox. 430 × 330 × 355 mm
Peso Aprox. 10,5 kg
Acessórios fornecidos: Telecomando RM-U581 (1)
Pilhas (2)
Antena circular de AM (1)
Antena de FM (1)

Design e especificações sujeitos a alterações sem aviso prévio.

Descrições dos botões do telecomando

Para botões não descritos nas páginas anteriores e botões com nomes diferentes dos botões no aparelho, refira-se à tabela abaixo:

Botão no telecomando	Funciona o	Função
0 - 9	Sintonizador	Selecciona números pré-ajustados.
	Leitor de CD/Deck MD	Selecciona números de pista, 0 selecciona a pista 10.
	TV/VCR/DBS	Selecciona números de canal.
>10	Leitor de CD/Deck MD/TV	Selecciona as pistas superiores a 10.
CH/PRESET +/-	Sintonizador	Explora e selecciona estações pré-ajustadas.
	TV/VCR/DBS	Selecciona canais pré-ajustados.
D. SKIP	Leitor de CD	Salta discos (só leitor de CD com trocador de discos múltiplos).
DISC	Leitor de CD	Selecciona discos (só leitor de CD de armazenamento Mega).
◀◀/▶▶	Leitor de CD	Explora pistas (para a frente ou para trás).
	Deck de cassetes/Deck MD/VCR	Retrocesso ou avanço rápido.
◀◀/▶▶	Leitor de CD/Deck MD	Solta pistas.
	Leitor de CD/Deck de cassetes/Deck MD/VCR	Pausa.
▶	Leitor de CD/Deck de cassetes/Deck MD/VCR	Inicia a reprodução.
■	Leitor de CD/Deck de cassetes/Deck MD/VCR	Pára a reprodução.
◀	Deck de cassetes	Inicia a reprodução no lado reverso.
ENTER	TV/VCR/DBS	Muda os canais quando utilizado com 0 - 9.
BAND	Sintonizador	Selecciona FM ou AM.
TV/VIDEO	TV/VCR	Selecciona o sinal de entrada: entrada TV ou video.
VISUAL I/⏻	TV/VCR/Leitor de LD/DBS	Desliga a alimentação.
TV CONTROL	TV	Liga o televisor, muda a entrada para "TV" e ajusta o telecomando para funcionar o televisor.
-/-	TV	Selecciona o modo de entrada de canal, um ou dois dígitos (só na Europa).
POSITION	TV	Muda a posição da imagem mais pequena.*
SWAP	TV	Troca a imagem maior e mais pequena.*
P IN P	TV	Activa a função imagem a imagem.*
ANT TV/VTR	TV/VCR	Selecciona o sinal de saída do terminal de antena: sinal TV ou programa VCR.

* Só para televisores Sony com a função imagem a imagem.

Índice

A, B

Ajuste

- de estações rádio 14
- do som 22
- do volume 10, 16

C

- Campo de som 22
- Campos de som pré-ajustados 22
- Colunas
 - ligação 8
 - posicionamento 9

D

- Duplicação 20

E, F

- Ênfase dos sons graves 24
- Especificações 29
- Estações de rádio
 - pré-ajuste 14
 - sintonização 14, 16
- Exploração da memória 15

G, H

- Gravação
 - de uma cassete 20
 - do rádio 19
 - numa cassete 18

I, J, K

- Índice 31
- Inserção de um espaço em branco 21

L

Ligação

- de antenas 5, 13
- de componentes opcionais 12
- do leitor de CD 6
- do sistema 4
- do superwoofer 5

- Limpeza 26

M, N, O

- Memória pré-ajustada 15
- Modo Surround 23

P, Q

- Para desligar o sistema 7
- Pilhas 6
- Precauções 25
- Protecção de gravações 26

R

- Redução de Ruído Dolby 2, 18
- Reprodução de uma cassete 17

S

- Silenciamento de gravação 21
- Sintonização automática 14
- Sintonização manual 14
- Sintonização pré-ajustada 16
- Solução de avarias 27
- Superwoofer 24
- Surround Dolby Pro Logic 2, 8

T, U, V, W, X, Y, Z

Telecomando

- colocação das pilhas 6
- descrição dos botões 30
- mudança da função 7
- operação de outros componentes 7

