

FM/MW/LW Cassette Car Stereo

Operating Instructions _____ **EN**

Manual de instrucciones _____ **ES**

Bruksanvisning _____ **S**

Manual de instruções _____ **P**

For installation and connections, see the supplied installation/connections manual.

Con respecto a la instalación y las conexiones, consulte el manual de Instalación/conexiones suministrado.

Vi hänvisar till det medföljande häftet angående montering/anslutningar.

Para a instalação e as ligações, consulte o manual de instalação/ligações fornecido.

XR-C7200R

Welcome !

Thank you for purchasing the Sony Cassette Player. This unit lets you enjoy a variety of features by using either a supplied rotary commander or an optional wireless remote.

In addition to the tape playback and radio operations, you can expand your system by connecting an optional CD/MD unit*.

** You can connect to an CD changer, MD changer, or an CD player, MD player.*

Table of contents

This Unit Only

Getting Started

Resetting the unit	4
Detaching the front panel	4
Preparing the rotary commander	4
Setting the clock	5

Cassette Player

Listening to a tape	5
Playing tracks repeatedly — Repeat Play	6
Playing a tape in various modes	6

Radio

Memorising stations automatically — Best Tuning Memory (BTM)	7
Memorising only the desired stations	7
Receiving the memorised stations	7

RDS

Overview of the RDS function	8
Displaying the station name	8
Re-tuning the same programme automatically — Alternative Frequencies (AF)	9
Listening to traffic announcements	10
Presetting the RDS stations with the AF and TA data	10
Locating a station by programme type	11
Setting the clock automatically	12

Other Functions

Using the rotary commander	12
Adjusting the sound characteristics	13
Muting the sound	13
Changing the sound and display settings	14

With Optional Equipment

CD/MD Unit

Playing a CD or MD	14
Scanning the tracks — Intro Scan	15
Playing tracks repeatedly — Repeat Play	15
Playing tracks in random order — Shuffle Play	15
Creating a programme — Programme Memory	16
Labeling a CD — Disc Memo/Custom File	18
Locating a disc by name — List-up	19
Selecting the specific tracks for playback — Bank/Custom File	19

EN

Additional Information

Precautions	20
Maintenance	21
Dismounting the unit	21
Location of controls	22
Specifications	24
Troubleshooting guide	25
Index	27

Getting Started

Attaching the front panel

Align the front panel with the unit, and push in.

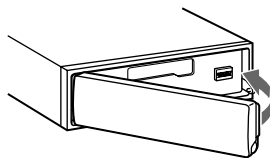

Notes

- Be sure not to attach the front panel upside down.
- Do not press the front panel hard against the unit when attaching it. Press it lightly against the unit.
- Do not press hard or put excessive pressure on the display windows of the front panel.
- Do not expose the front panel to direct sunlight, heat sources such as hot air ducts, and do not leave it in a humid place. Never leave it on the dashboard of a car parked in direct sunlight where there may be a considerable rise in temperature.

Caution alarm

If you turn the ignition key switch to the OFF position without removing the front panel, the caution alarm will beep for a few seconds (only when the POWER SELECT switch on the bottom of the unit is set to the **A** position).

Resetting the unit

Before operating the unit for the first time or after replacing the car battery, you must reset the unit.

Press the reset button with a pointed object such as a ballpoint pen.

Front panel detached



Reset button

Note

Pressing the reset button will erase the clock and some memorized functions.

Detaching the front panel

You can detach the front panel of this unit to prevent the unit from being stolen.

- 1 Press **OFF**.
- 2 Press **OPEN** to open up the front panel, then pull it off towards you.

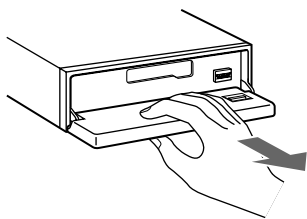

Notes

- Do not put anything on the inner surface of the front panel.
- Be sure not to drop the panel when detaching it from the unit.
- If you detach the panel while the unit is still on, the power will turn off automatically to prevent the speakers from being damaged.
- When you carry the front panel with you, put it in the supplied front panel case.

Preparing the rotary commander

When you mount the rotary commander, attach the label in the illustration below.

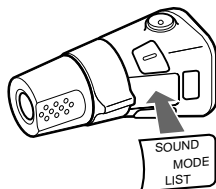
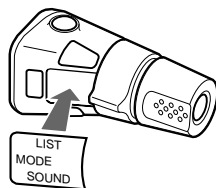

Setting the clock

The clock has a 24-hour digital indication.

Example: Set the clock to 10:08

1 Press **(SHIFT)**, then press **(2)** (SET UP).

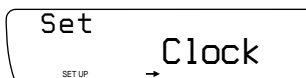

1 Press **(4)** (→).

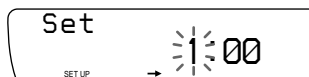

The hour digit flashes.

2 Set the hour.

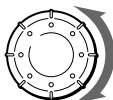

to go backward

to go forward



3 Press **(4)** (→).

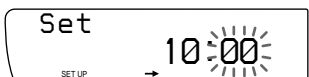

The minute digits flash.

4 Set the minute.

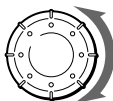

to go backward

to go forward

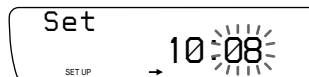

2 Press **(SHIFT)**.

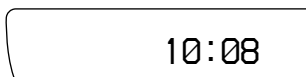

The clock starts.

Note

If the **POWER SELECT** switch on the bottom of the unit is set to the **B** position, turn the power on first, then set the clock. To turn the power on, press **(SOURCE)**.

Cassette Player

Listening to a tape

1 Press **(OPEN)** and insert a cassette.

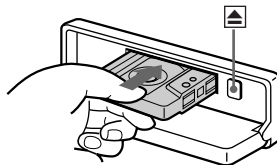

Playback starts automatically.

2 Close the front panel.

If a cassette is already inserted, press **(SOURCE)** until "FWD" or "REV" appears to start playback.

The side facing up is being played.

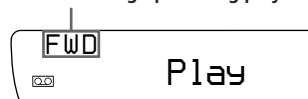

The side facing down is being played.

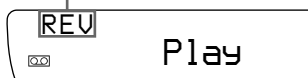

Tips

- To change the tape transport direction, press **(MODE)** (**◀▶**).
- "Metal" appears in the display when you insert a metal or CrO₂ tape (Auto Metal function).

To	Press
Stop playback	(OFF)
Eject the cassette	(OPEN) then ▲

Fast-winding the tape

During playback, press either side of **(SEEK/AMS)** for one second.



Fast-forward



Rewind

To start playback while fast-forwarding or rewinding, press **(MODE)** (**◀▶**).

Locating the beginning of a track

— Automatic Music Sensor (AMS)

You can skip up to nine tracks at one time.

During playback, press either side of

(SEEK/AMS) momentarily.



To locate succeeding tracks



To locate preceding tracks

Note

The AMS function may not work when:

- the blanks between tracks are shorter than four seconds.
- there is noise between tracks.
- there are long sections of low volume or quiet sections.

Changing the displayed item

Each time you press **(DSPL)**, the item changes as follows:

▶ Tape playback → Clock → Frequency*

* While the AF/TA function is activated.

EN

Playing tracks repeatedly

— Repeat play

You can repeat play the current track.

1 During playback press **(SHIFT)**.

Each time you press **(SHIFT)**, only the items you can select light up.

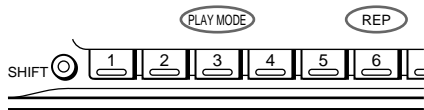

2 Press **(6)** (REP).

Repeat play starts.

To go back to the normal playback mode, press **(6)** again.

3 Press **(SHIFT)**.

Playing a tape in various modes

You can play the tape in various modes:

- Intro (Intro Scan) lets you play the first 10 seconds of all the tracks.
- NR (Dolby NR) lets you select the Dolby* NR B system.
- ATA (Automatic Tuner Activation) turns on the tuner automatically while fast-winding the tape.
- B.Skip (Blank Skip) skips blanks longer than eight seconds.

* Dolby noise reduction manufactured under license from Dolby Laboratories Licensing Corporation. "DOLBY" and the double-D symbol  are trademarks of Dolby Laboratories Licensing Corporation.

1 Press **(SHIFT)**, then press **(3)** (PLAY MODE) repeatedly until the desired play mode appears.

Each time you press **(3)**, the item changes as follows:

Intro → NR → ATA → B.Skip

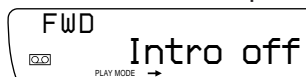

2 Press **(4)** (→) to select the desired play mode setting (for example: on, NR B).

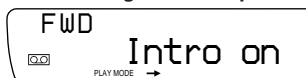

Playback starts.

3 Press **(SHIFT)**.

To go back to the normal playback mode, select "off" in step 2 above.

Memorising stations automatically

— Best Tuning Memory (BTM)

The unit selects the stations with the strongest signals and memorises them. You can store up to 10 stations on each band (FM 1, FM 2, MW and LW).

Caution

When tuning in stations while driving, use Best Tuning Memory to prevent accidents.

- 1 Press **(SOURCE)** repeatedly to select the tuner.

Each time you press **(SOURCE)**, the source changes as follows:

Tape ↔ Tuner

- 2 Press **(MODE)** repeatedly to select the desired band.

Each time you press **(MODE)**, the band changes as follows:

→ FM 1 → FM 2 → MW → LW →

- 3 Press **(SHIFT)**, then press **(3)** (PLAY MODE) repeatedly until "B.T.M" appears.

- 4 Press **(4)** (→) until "B.T.M" flashes.

The unit stores stations in the order of their frequencies on the number buttons.

A beep sounds and the setting is stored.

- 5 Press **(SHIFT)**.

Notes

- The unit does not store stations with weak signals. If only a few stations are received, some number buttons remain empty.
- When a preset number is indicated in the display, the unit starts storing stations from the one currently displayed.

Memorising only the desired stations

You can store up to 10 stations on each band (20 for FM 1 and FM 2, 10 for MW or LW) in the order of your choice.

- 1 Press **(SOURCE)** repeatedly to select the tuner.
- 2 Press **(MODE)** repeatedly to select the desired band.
- 3 Press either side of **(SEEK/AMS)** to tune in the station you want to store on the number button.
- 4 Keep the desired number button (**(1)** to **(10)**) pressed until "MEM" appears in the display.

The number button indication appears in the display.

Note

If you try to store another station on the same number button, the previously stored station will be erased.

Receiving the memorised stations

- 1 Press **(SOURCE)** repeatedly to select the tuner.
- 2 Press **(MODE)** repeatedly to select the desired band.
- 3 Press the number button (**(1)** to **(10)**) momentarily where the desired station is stored.

If you cannot tune in a preset station

Press either side of **(SEEK/AMS)** momentarily to search for the station (automatic tuning).

Scanning stops when the unit receives a station. Press either side of **(SEEK/AMS)** repeatedly until the desired station is received.

Note

If the automatic tuning stops too frequently, press **(SHIFT)**, then press **(3)** (PLAY MODE) repeatedly until "Local" (local seek mode) appears. Then press **(4)** (→) to select "Local on." Press **(SHIFT)**.

Only the stations with relatively strong signals will be tuned in.

Tip

If you know the frequency of the station you want to listen to, press and hold down either side of **(SEEK/AMS)** for a few seconds until the desired frequency appears (manual tuning).

If FM stereo reception is poor

— Monaural Mode

1 Press **(SHIFT)**, then press **(3)** (PLAY MODE) repeatedly until "Mono" appears.

2 Press **(4)** (→) repeatedly until "Mono on" appears.

The sound improves, but becomes monaural ("ST" disappears).

3 Press **(SHIFT)**.

To go back to the normal mode, select "Mono off" in step 2 above.

Changing the displayed item

Each time you press **(DSPL)**, the item changes as follows:

Station name ↔ Clock

RDS

Overview of the RDS function

The Radio Data System (RDS) is a broadcasting service that allows FM stations to send additional digital information along with the regular radio programme signal. Your car stereo offers you a variety of services. Here are just a few: re-tuning the same programme automatically, listening to traffic announcements and locating a station by programme type.

Notes

- Depending on the country or region, not all of the RDS functions are available.
- RDS may not work properly if the signal strength is weak or if the station you are tuned to is not transmitting RDS data.

Displaying the station name

The name of the station currently received lights up in the display.

Select an FM station.

When you tune in an FM station that transmits RDS data, the station name appears in the display.



Note

The "*" indication means that an RDS station is being received.

Changing the displayed item

Each time you press **(DSPL)**, the item changes as follows:

→ Frequency → Clock → Station name

Note

"NO Name" appears if the received station does not transmit RDS data.

Re-tuning the same programme automatically

— Alternative Frequencies (AF)

The Alternative Frequencies (AF) function automatically selects and re-tunes the station with the strongest signal in a network. By using this function, you can continuously listen to the same programme during a long-distance drive without having to re-tune the station manually.

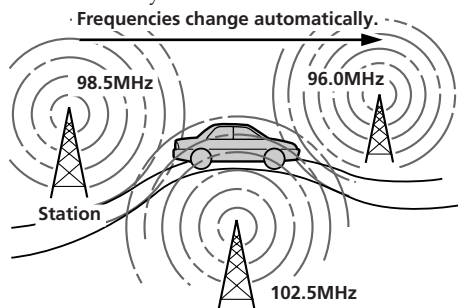

1 Select an FM station.

2 Press **(AF/TA)** repeatedly until “AF on” appears.

The unit starts searching for an alternative station with a stronger signal in the same network.

Note

When there is no alternative station in the area and you do not need to search for an alternative station, turn the AF function off by pressing **(AF/TA)** repeatedly until “AF TA off” appears.

Changing the displayed item

Each time you press **(AF/TA)**, the item changes as follows:

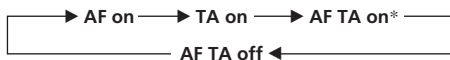

* Select this to turn on both the AF and TA functions.

Notes

- “NO AF” and the station name flash alternately, if the unit cannot find an alternative station in the network.
- If the station name starts flashing after selecting a station with the AF function on, this indicates that no alternative frequency is available. Press **(SEEK/AMS)** while the station name is flashing (within eight seconds). The unit starts searching for another frequency with the same PI (Programme Identification) data (“PI seek” appears and no sound is heard). If the unit cannot find another frequency, “NO PI” appears, and the unit returns to the originally selected frequency.

Listening to a regional programme

The “REG on” (regional on) function lets you stay tuned to a regional programme without being switched to another regional station. (Note that you must turn the AF function on.) The unit is factory preset to “REG on,” but if you want to turn off the function, do the following.

1 Press **(SHIFT)**, then press **(3)** (**PLAY MODE**) repeatedly until “REG” appears.

2 Press **(4)** (**→**) repeatedly until “REG off” appears.

3 Press **(SHIFT)**.

Note that selecting “REG off” might cause the unit to switch to another regional station within the same network.

To go back to the regional on setting, select “REG on” in step 2 above.

Note

This function does not work in the United Kingdom and in some other areas.

Local link function (United Kingdom only)

The Local Link function lets you select other local stations in the area, even though they are not stored on your number buttons.

1 Press a number button that has a local station stored on it.

2 Within five seconds, press the number button of the local station again.

3 Repeat this procedure until the desired local station is received.

Listening to traffic announcements

The Traffic Announcement (TA) and Traffic Programme (TP) data let you automatically tune in an FM station that is broadcasting traffic announcements even though you are listening to other programme sources.

Press **(AF/TA)** repeatedly until "TA on" or "AF TA on" appears.

The unit starts searching for traffic information stations. "TP" appears in the display when the unit finds a station broadcasting traffic announcements. When the traffic announcement starts, "TA" flashes. The flashing stops when the traffic announcement is over.

Tip

If the traffic announcement starts while you are listening to another programme source, the unit automatically switches to the announcement and goes back to the original source when the announcement is over.

Notes

- "NO TP" flashes for five seconds if the received station does not broadcast traffic announcements. Then, the unit starts searching for a station that broadcasts traffic announcements.
- When "EON" appears with "TP" in the display, the current station makes use of traffic announcements broadcast by other stations in the same network.

To cancel the current traffic announcement

Press **(AF/TA)** momentarily.

To cancel all traffic announcements, turn off the function by pressing **(AF/TA)** until "AF TA off" appears.

Presetting the volume of traffic announcements

You can preset the volume level of the traffic announcements beforehand so you won't miss the announcement. When a traffic announcement starts, the volume will be automatically adjusted to the preset level.

- 1 Select the desired volume level.
- 2 Press **(AF/TA)** for two seconds. "TA" appears and the setting is stored.

Receiving emergency announcements

If an emergency announcement comes in while you are listening to the radio, the programme will be automatically switched to the announcement. If you are listening to a source other than the radio, the emergency announcements will be heard if you set AF or TA to on. The unit will then automatically switch to these announcements no matter what you are listening to at the time.

Presetting the RDS stations with the AF and TA data

When you preset the RDS stations, the unit stores each station's data as well as its frequency, so you don't have to turn on the AF or TA function every time you tune in the preset station. You can select a different setting (AF, TA, or both) for each preset station, or the same setting for all preset stations.

Presetting the same setting for all preset stations

- 1 Select an FM band.
- 2 Press **(AF/TA)** repeatedly to select either "AF on," "TA on" or "AF TA on" (for both AF and TA functions).
Note that selecting "AF TA off" stores not only RDS stations, but also non-RDS stations.
- 3 Press **(SHIFT)**, then press **(3)** (PLAY MODE) repeatedly until "B.T.M" appears.

4 Press **(4)** (→) until "B.T.M" flashes.

5 Press **(SHIFT)**.

Presetting different settings for each preset station

- 1 Select an FM band, and tune in the desired station.
- 2 Press **(AF/TA)** repeatedly to select either "AF on," "TA on" or "AF TA on" (for both AF and TA functions).

3 Press the desired number button for two seconds until "MEM" appears.

Repeat from step 1 for presetting other stations.

Tip

If you want to change the preset AF and/or TA setting after you tune in the preset station, you can do so by turning on/off the AF or TA function.

Locating a station by programme type

You can locate the station you want by selecting one of the programme types shown below.

Note

If you are in a country or regions where EON data is not transmitted, you can use this function only for the stations you have tuned in once.

Programme types	Display
News	NEWS
Current Affairs	AFFAIRS
Information	INFO
Sports	SPORT
Education	EDUCATE
Drama	DRAMA
Culture	CULTURE
Science	SCIENCE
Varied	VARIED
Popular Music	POP M
Rock Music	ROCK M
Middle of the Road Music	M.o.R. M
Light Classical	LIGHT M
Classical	CLASSICS
Other Music Type	OTHER M
Weather	WEATHER
Finance	FINANCE
Children's programmes	CHILDREN
Social Affairs	SOCIAL A
Religion	RELIGION
Phone In	PHONE IN
Travel	TRAVEL
Leisure	LEISURE
Jazz Music	JAZZ
Country Music	COUNTRY
National Music	NATION M
Oldies Music	OLDIES
Folk Music	FOLK M
Documentary	DOCUMENT
Not specified	NONE

Note

You can not use this function in some countries where no PTY (Programme Type selection) data is available.

1 Press (PTY/LIST) during FM reception until "PTY" appears.



The current programme type name appears if the station is transmitting the PTY data. "----" appears if the received station is not an RDS station, or if the RDS data has not been received.

2 Press (PTY/LIST) repeatedly until the desired programme type appears.

The programme types appear in the order shown in the above table. Note that you cannot select "NONE" (Not specified) for searching.



3 Press either side of (SEEK/AMS).

The unit starts searching for a station broadcasting the selected programme type. When the unit finds the programme, the programme type appears again for five seconds. "NO" and the programme type flash for five seconds if the unit cannot find the programme type. It then returns to the previous station.

Setting the clock automatically

The CT (Clock Time) data from the RDS transmission sets the clock automatically.

- 1 Press **(SHIFT)**, then press **(2)** (SET UP) repeatedly until "CT" appears.

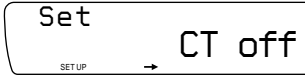

- 2 Press **(4)** (→) repeatedly until "CT on" appears.

The clock is set.

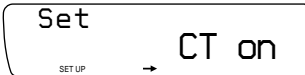

- 3 Press **(SHIFT)** to return to the normal display.

To cancel the CT function

Select "CT off" in step 2 above.

Notes

- The CT function may not work even though an RDS station is being received.
- There might be a difference between the time set by the CT function and the actual time.

Other Functions

Using the rotary commander

The rotary commander works by pressing buttons and/or rotating controls. You can control the optional CD and MD unit with the rotary commander.

By pressing the button (the SOURCE button)

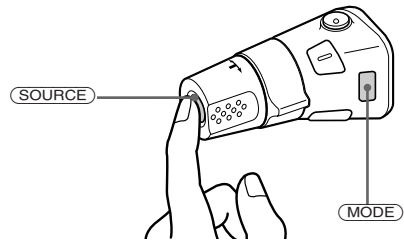

Each time you press **(SOURCE)**, the source changes as follows:

Tuner → CD → MD → Tape

Pressing **(MODE)** changes the operation in the following ways

- the tape transport direction
- the band: FM1 → FM2 → MW → LW
- the CD unit: CD1 → CD2 →
- the MD unit: MD1 → MD2 →

Tip

You can turn on this unit by pressing **(SOURCE)** on the rotary commander.

By rotating the control (the SEEK/AMS control)

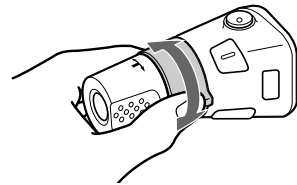

Rotate the control momentarily and release it to:

- Locate the beginnings of the tracks on the tape. Rotate and hold the control, and release it to fast-wind the tape. To playback, rotate and hold the control again, and release it.

- Locate a specific track on a disc. Rotate and hold the control until you locate the specific point in a track, then release it to start playback.
- Tune in stations automatically. Rotate and hold the control to tune in the specific station.

By rotating the control while pushing in (the PRESET/DISC control)

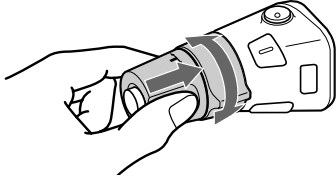

Push in and rotate the control to:

- Receive the stations memorised on the preset buttons.
- Change the disc.

Other operations

Rotate the VOL control to adjust the volume.

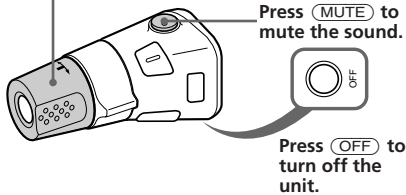

Changing the operative direction

The operative direction of controls is factory preset as in the illustration below.

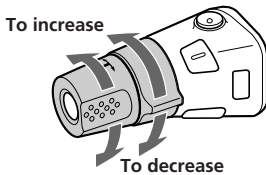

If you need to mount the rotary commander on the right of the steering column, you can reverse the operative direction of the controls.

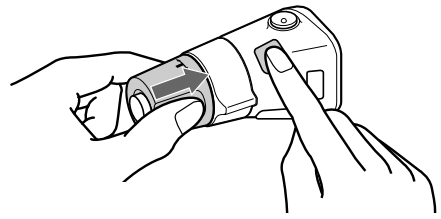

Press **(SOUND)** two seconds while pushing the VOL control.

Tip

You can change the operative direction of controls with the unit, refer to "Changing the sound and display settings" (page 14).

Adjusting the sound characteristics

You can adjust the bass, treble, balance and fader. Each source can store the bass and treble level respectively.

1 Select the item you want to adjust by pressing **(SOUND)** repeatedly.

VOL (volume) → BAS (bass) → TRE (treble) → BAL (left-right) → FAD (front-rear)

2 Adjust the selected item by rotating the dial.

Adjust within three seconds after selection. (After three seconds, the dial works as the volume control dial.)

Muting the sound

The unit decreases the volume automatically when a telephone call is received (Telephone-mute function).

EN
RDS/Other Functions

Changing the sound and display settings

You can set:

- Clock (page 5)
- CT (Clock Time) (page 12)
- D. Info (Dual Information) to display the clock and the play mode at the same time (ON), or to display the information alternately (OFF).
- Amber/Green to change the illumination colour to amber or green.
- Dimmer to change the brightness of the display.
 - Select “Auto” to dim the display only when you turn the lights on.
 - Select “on” to dim the display.
- Contrast to adjust the contrast if the indications in the display are not recognizable because of the unit’s installed position.
- Beep to turn on or off the beeps.
- RM (Rotary Commander) to change the operative direction of the controls of the rotary commander.
 - Select “norm” to use the rotary commander in the factory preset position.
 - Select “rev” when you mount the rotary commander on the right side of the steering column.
- Loud (Loudness) to enjoy bass and treble even at low volume. The bass and treble will be reinforced.
- A. Scrl (Auto Scroll)

Note

The displayed item will differ depending on the source.

1 Press **(SHIFT)**, then press **(2)** (SET UP).

2 Press **(2)** (SET UP) repeatedly until the desired setting mode appears.

Each time you press **(2)** (SET UP), the item changes as follows:

Clock → CT → D.Info → Amber/Green → Dimmer → Contrast → Beep → RM → Loud → A.Scrl

3 Press **(4)** (→) to select the desired setting (for example: “on” or “off”).

For the “Contrast” setting, pressing **(4)** (→) makes the contrast higher, and pressing **(1)** (←) makes the contrast lower.

4 Press **(SHIFT)**.

When the mode setting is complete, the normal playback mode appears.

With Optional Equipment CD/MD Unit

Playing a CD or MD

1 Press **(SOURCE)** repeatedly to select the CD or MD.

2 Press **(MODE)** until the desired unit indication appears in the display. CD/MD playback starts.

Changing the displayed item

Each time you press **(DSPL)** during CD/MD playback, the item changes as follows:

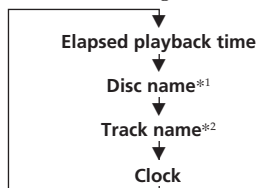

*1 If you have not labeled the CD, “NO Name” appears in the display. If there is no prerecorded name for an MD, “NO D. Name” appears in the display.

*2 If the track name of an MD is not prerecorded, “NO T. Name” appears in the display.

Tip

If the name of the MD is too long, you can scroll it across the display by pressing **(SHIFT)**, then **(1)** (←).

Automatically scrolling a disc name

— Auto Scroll

If the disc name or track name on an MD exceeds 10 characters and the Auto Scroll function is on, the name automatically scrolls on the display as follows.

- The disc name appears when the disc has changed (if the disc name is selected).
- The track name appears when the track has changed (if the track name is selected).
- The disc or track name appears depending on the setting when you press **(SOURCE)** to select an MD.

If you press **(DSPL)** to change the display item, the disc or track name of the MD is scrolled automatically whether you set the function on or off.

1 Press **(SHIFT)**, then press **(2)** (SET UP) repeatedly until “A.Scrl” appears.

2 Press **(4)** (→) to select “A.Scrl on.”

3 Press **(SHIFT)**.

To cancel Auto Scroll, select "A.Scr1 off" in step 2 above.

Displaying the recording date of the currently selected MD

Press **(DSPL)** for two seconds during MD playback.

The recording date of the track is displayed for about three seconds.

Locating a specific track

— Automatic Music Sensor (AMS)

During playback, press either side of **(SEEK/AMS)** once for each track you wish to skip.



To locate succeeding tracks



To locate preceding tracks

Locating a specific point in a track

— Manual Search

During playback, press and hold either side of **(SEEK/AMS)**. Release the button when you have found the desired point.



To search forward



To search backward

Locating a disc by disc number

— Direct Disc Selection

Press the number button that corresponds with the desired disc number.

The desired disc in the currently selected changer begins playback.

Scanning the tracks

— Intro Scan

You can play the first 10 seconds of all the tracks on the current disc.

1 During playback, press **(SHIFT)**, then press **(3)** (PLAY MODE) repeatedly until "Intro" appears.

2 Press **(4)** (→) repeatedly until "Intro on" appears.
Intro Scan starts.

3 Press **(SHIFT)**.

To go back to the normal playback mode, select "Intro off" in step 2 above.

Playing tracks repeatedly

— Repeat Play

You can select:

- Repeat 1 to repeat a track.
- Repeat 2 to repeat a disc.
- Repeat 3 to repeat all the discs in the current unit when you connect two or more units.

1 During playback, press **(SHIFT)**, then press **(6)** (REP) repeatedly until "Repeat" appears.

2 Press **(6)** (REP) repeatedly until the desired setting appears.



Repeat play starts.

3 Press **(SHIFT)**.

To go back to the normal playback mode, select "Repeat off" in step 2 above.

Playing tracks in random order

— Shuffle Play

You can select:

- Shuf 1 to play the tracks on the current disc in random order.
- Shuf 2 to play the tracks in the current unit in random order.
- Shuf 3 to play all the tracks in random order when you connect two or more units.

1 During playback, press **(SHIFT)**, then press **(7)** (SHUF) repeatedly until "Shuf" appears.

2 Press **(7)** (SHUF) repeatedly until the desired setting appears.

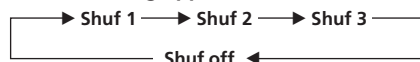

Shuffle play starts.

3 Press **(SHIFT)**.

To go back to the normal playback mode, select "Shuf off" in step 2 above.

Creating a programme

— Programme Memory (CD unit with programme memory function)

You can play tracks in the order you want by making your own programme. You can make two programmes: Programme 1 and Programme 2. You can select up to 12 tracks for each programme. You can store the programmes in memory.

- 1 Press **(SHIFT)**, then press **(3)** (PLAY MODE) for two seconds.

Programme edit mode



"P1" shows Programme 1 is selected.

If you have labeled the disc, the bank edit mode appears. Press **(3)** (PLAY MODE) to display "P1" above.

To select Programme 2, press **(4)** (→) repeatedly until "P2" appears.

- 2 Select the track you want.

- 1 Press **(SOURCE)** repeatedly to select the CD.
- 2 Press **(MODE)** repeatedly to select the unit.
- 3 Press **(SHIFT)**, then press the number button to select the disc.
- 4 Press **(SHIFT)**.
- 5 Press either side of **(SEEK/AMS)** to select the track.

- 3 Press **(5)** (ENTER) momentarily.



- 4 To continue entering tracks, repeat steps 2 and 3.

- 5 When you finish entering tracks, press **(3)** (PLAY MODE) for two seconds.

- 6 Press **(SHIFT)**.

Notes

- "Wait*" appears in the display while the unit is reading the data, or when a disc has not been put into the unit.
- "Mem full*" appears in the display when you try to enter more than 12 tracks into a programme.

Playing the stored programme

Changing the disc order in the changer will not affect programme memory play.

You can select:

- PGM 1 to play Programme 1.
- PGM 2 to play Programme 2.
- PGM 1+2 to play Programmes 1 and 2.

- 1 Press **(SHIFT)**.

- 2 Press **(3)** (PLAY MODE) repeatedly until "PGM" appears.

- 3 Press **(4)** (→) repeatedly until the desired programme appears. Programme play starts.

Programme 1 Playback

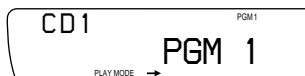

Programme 2 Playback



Programmes 1 and 2 Playback



Normal Playback



- 4 Press **(SHIFT)**.

To go back to the normal playback mode, select "PGM off" in step 3 above.

Notes

- If you press a number button during programme memory play, programme memory play is interrupted, and playback of the selected disc starts.
- "NO Data" appears in the display if no track is stored in the programme.
- If a track stored into the programme memory is not in the disc magazine, the track will be skipped.
- When the disc magazine contains not a single track stored into the programme memory, or when the programme information has not been loaded yet, "Not Ready" appears.

Erasing the entire programme

- 1 Press **(SHIFT)**, then press **(3)** (**PLAY MODE**) for two seconds.
If you have labeled the disc, the bank edit mode appears. Press **(3)** (**PLAY MODE**) to display "P1" above.
- 2 Press **(1)** (**←**) repeatedly until "DEL" appears.

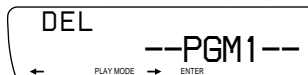

To erase Programme 2, press **(4)** (**→**) repeatedly until "P2" appears.

- 3 Press **(5)** (**ENTER**) for two seconds.

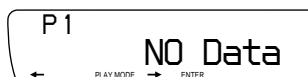

The entire programme is erased.

- 4 When you finish erasing programmes, press **(3)** (**PLAY MODE**) for two seconds.

- 5 Press **(SHIFT)**.

Adding tracks to the programme

- 1 Press **(SHIFT)**, then press **(3)** (**PLAY MODE**) for two seconds.
If you have labeled the disc, the bank edit mode appears. Press **(3)** (**PLAY MODE**) to display "P1" above.

To select Programme 2, press **(4)** (**→**) repeatedly until "P2" appears.

- 2 Press **(1)** (**←**) or **(4)** (**→**) to select the track slot number where you want to insert a track.

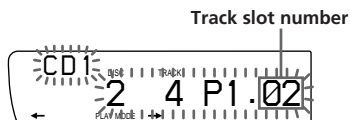

- 3 Press either side of **(SEEK/AMS)** to select the track you want to insert.

- 4 Press **(5)** (**ENTER**) momentarily to enter the track.

The current track in that slot number and the succeeding tracks shift down.
To continue inserting tracks, repeat steps 2 through 4.

Note

Once all 12 slots have been filled, "*Mem full*" appears in the display, and you cannot insert tracks.

- 5 When you finish inserting tracks, press **(3)** (**PLAY MODE**) for two seconds.

- 6 Press **(SHIFT)**.

Erasing the tracks in the programme

- 1 Press **(SHIFT)**, then press **(3)** (**PLAY MODE**) for two seconds.

If you have labeled the disc, the bank edit mode appears. Press **(3)** (**PLAY MODE**) to display "P1" above.

To select Programme 2, press **(4)** (**→**) repeatedly until "P2" appears.

- 2 Press **(1)** (**←**) or **(4)** (**→**) to select the track you want to erase.



The track currently registered in slot 6 of Programme 1.

- 3 Press **(5)** (**ENTER**) for two seconds.

When you erase a track from a slot number, the succeeding tracks shift up to fill the gap.

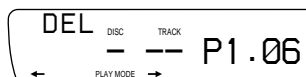

- 4 To continue erasing tracks, repeat steps 2 and 3.

- 5 When you finish erasing tracks, press **(3)** (**PLAY MODE**) for two seconds.

- 6 Press **(SHIFT)**.

Labeling a CD

— Disc Memo/Custom File
(CD unit with custom file function)

You can label each disc with a personalized name. You can enter up to 8 characters for a disc. If you label a CD, you can locate a disc by name (page 19) and select the specific tracks for playback (page 19).

- 1 Play the CD and press **(PTY/LIST)** for two seconds.

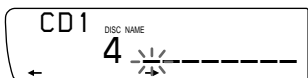

- 2 Enter the characters.

- 1 Rotate the dial clockwise direction to select the desired characters.
(A → B → C → ... Z → 0 → 1 → 2 → ... 9 → + → - → * → / → \ → > → < → . → _)



If you rotate the dial counterclockwise, the characters appear in reverse order. If you want to put a blank space between characters, select “_” (under-bar).

- 2 Press **(4)** (→) after locating the desired character.
The flashing cursor moves to the next space.

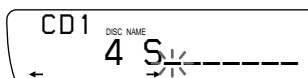

If you press **(1)** (←), the flashing cursor moves to the left.

- 3 Repeat steps 1 and 2 to enter the entire name.

- 3 To return to the normal CD playback mode, press **(PTY/LIST)** for two seconds.

Tip

To erase/correct a name, enter “_” (under-bar) for each character.

Displaying the disc memo

During playback, press **(DSPL)**.



Each time you press **(DSPL)** during CD playback, the item changes as follows:

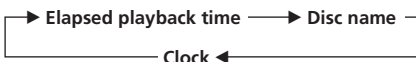

Erasing the disc memo

- 1 Press **(SOURCE)** repeatedly to select CD.
- 2 Press **(MODE)** repeatedly to select the CD unit.
- 3 Press **(PTY/LIST)** for two seconds.
- 4 Press **(DSPL)** for two seconds.
“Delete” and the disc memo appear in the display.
- 5 Rotate the dial to select the name you want to erase.
- 6 Press **(5)** (ENTER) for two seconds.
The name is erased.
Repeat steps 5 and 6 if you want to erase other names.
- 7 Press **(PTY/LIST)** for two seconds.
The unit returns to the normal CD playback mode.

Locating a disc by name

— List-up (CD unit with custom file function or MD unit)

You can use this function for the discs that have been assigned a personalized name. For more information on disc names, refer to “Labeling a CD” (page 18).

1 Press (PTY/LIST) momentarily.

The names assigned to the disc currently playing and the next disc to be played appear in the display. The name assigned to currently playing disc is flashing.



2 Press (PTY/LIST) repeatedly until you find the desired disc.

3 Press (5) (ENTER) to play back the disc.

Notes

- To go back to the normal display, press (DSPL). Once a disc name has been displayed for five seconds, the display goes back to the normal playback mode.
- The track names are not displayed during MD playback.
- If there are no discs in the magazine, “NO Disc” appears in the display.
- If a disc has not been assigned a custom file, “*****” appears in the display.
- If the disc information has not been read by the unit, “?” appears in the display. To load the disc, first press a number button, then choose a disc that has not been loaded.
- The information appears only in upper cases. There are also some letters which cannot be displayed (during MD playback).

Selecting the specific tracks for playback

— Bank/Custom File
(CD unit with custom file function)

If you label the disc, you can set the unit to skip tracks and play only the tracks you want.

1 Start playing the disc and press (SHIFT). Then press (3) (PLAY MODE) for two seconds.

Bank edit mode

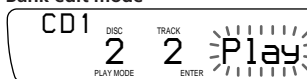

Note

If you have not labeled the disc, the bank edit mode does not appear and the programme edit mode appears. To go back to the normal playback mode, press (3) (PLAY MODE) for two seconds.

2 Press either side of (SEEK/AMS) to select the track number you want to skip and press (5) (ENTER).



The indication changes from “Play” to “Skip.” If you want to return to “Play,” press (5) (ENTER) again.

3 Repeat step 2 to set the “Play” or “Skip” mode on all the tracks.

4 Press (3) (PLAY MODE) for two seconds.

5 Press (SHIFT).

Notes

- You can set the “Play” and “Skip” modes on up to 24 tracks.
- You cannot set the “Skip” mode on all the tracks.

Playing the specific tracks only

You can select:

- Bank on to play the tracks with the “Play” setting.
- Bank inv (inverse) to play the tracks with the “Skip” setting.

1 During playback, press (SHIFT), then press (3) (PLAY MODE) repeatedly until “Bank” appears.

2 Press (4) (→) repeatedly until the desired setting appears.



Playback starts from the track following the current one.

3 Press (SHIFT).

To go back to the normal playback mode, select “Bank off” in step 2 above.

Additional Information

Precautions

- If your car was parked in direct sunlight resulting in a considerable rise in temperature inside the car, allow the unit to cool off before operating it.
- If no power is being supplied to the unit, check the connections first. If everything is in order, check the fuse.
- If no sound comes from the speakers of a two-speaker system, set the fader control to the centre position.
- If your car is equipped with a power aerial, note that it will extend automatically while the tuner function is selected.

EN

If you have any questions or problems concerning your unit that are not covered in this manual, please consult your nearest Sony dealer.

To maintain high quality sound

If you have drink holders near your audio equipment, be careful not to splash juice or other soft drinks onto the car audio. Sugary residues on this unit or cassette tapes may contaminate the playback heads, reduce the sound quality, or prevent sound reproduction altogether.

Cassette cleaning kits do not remove sugar from the tape heads.



Notes on cassette deck tape head

- Long use of cassette tapes contaminates the tape head causing poor sound quality or complete sound dropout. Therefore, we recommend cleaning the tape head once a month or so with the separately available Sony Cassette Cleaning Set. If the sound does not improve after using a cleaning cassette, please consult your nearest Sony dealer.

- In case of old or inferior cassette tapes, the tape head gets contaminated much more quickly. Depending on the tape, one or two playbacks may cause poor sound.

Cassette care

- Do not touch the tape surface of a cassette, as any dirt or dust will contaminate the heads.
- Keep cassettes away from equipment with built-in magnets such as speakers and amplifiers, as erasure or distortion on the recorded tape could occur.
- Do not expose cassettes to direct sunlight, extremely cold temperatures or moisture.
- Slack in the tape may cause the tape to be caught in the machine. Before you insert the tape, use a pencil or similar object to turn the reel and take up any slack.

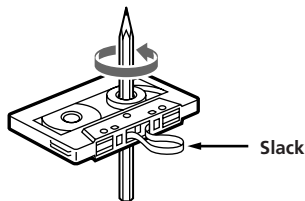

- Distorted cassettes and loose labels can cause problems when inserting or ejecting tapes. Remove or replace loose labels.



Cassettes longer than 90 minutes

The use of cassettes longer than 90 minutes is not recommended except for long continuous play. The tapes used for these cassettes are very thin and tend to be stretched easily.

Frequent playing and stopping of these tapes may cause them to be pulled into the cassette deck mechanism.



Maintenance

Fuse replacement

When replacing the fuse, be sure to use one that matches the amperage described on the fuse. If the fuse blows, check the power connection and replace the fuse. If the fuse blows again after replacement, there may be an internal malfunction. In such a case, consult your nearest Sony dealer.

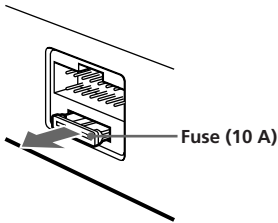

Warning

Never use a fuse with an amperage rating exceeding the one supplied with the unit as this could damage the unit.

Cleaning the connectors

The unit may not function properly if the connectors between the unit and the front panel are not clean. To prevent this, open the front panel by pressing (OPEN), then detach it and clean the connectors with a cotton swab dipped in alcohol. Do not apply too much force. Otherwise, the connectors may be damaged.

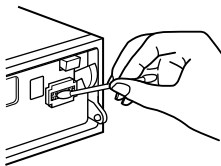

Main unit

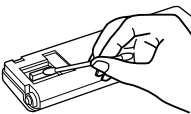

Back of the front panel

Notes

- For safety, before cleaning the connectors, turn off the engine and remove the key from the ignition switch.
- Never touch the connectors directly with your fingers or any metal device.

Dismounting the unit

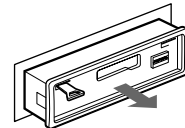
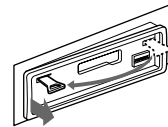
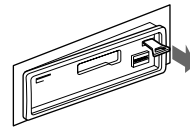
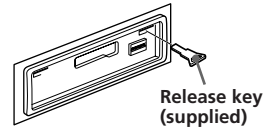

Press the clip inside the front cover with a thin screwdriver, and lever the front cover free.

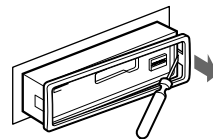

Location of controls

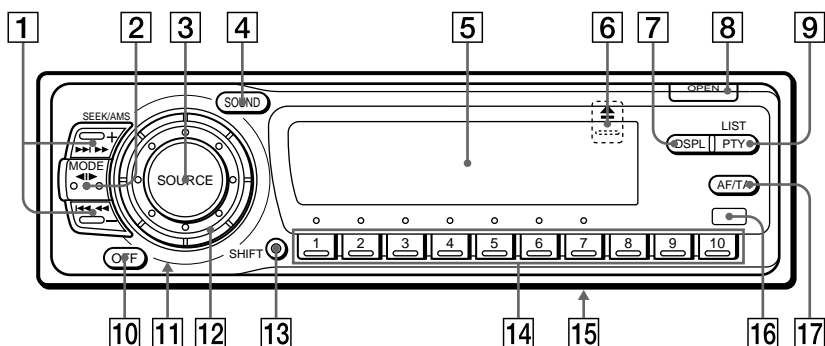

Refer to the pages for details.

EN

- 1 SEEK/AMS (seek/Automatic Music Sensor/manual search) button 5, 6, 7, 8, 9, 11, 15, 16, 17, 19
- 2 MODE (band select, unit select, tape transport direction) button 5, 7, 14, 16, 18
- 3 SOURCE (source select) button 5, 7, 14, 16, 18
- 4 SOUND button 13
- 5 Display window
- 6 ▲ (eject) button (located on the front of the unit hidden by the front panel) 5
- 7 DSPL button (display mode change) button 6, 8, 14, 15, 18, 19
- 8 OPEN button 4, 5, 21
- 9 PTY/LIST button
PTY 11
Disc Memo 18
List-up 19
- 10 OFF button 4, 5
- 11 Reset button (located on the front of the unit hidden by the front panel) 4
- 12 Dial (volume/bass/treble/left-right/front-rear control) 5, 18
- 13 SHIFT button
BTM 7, 10
SET UP 5, 12, 14
PLAY MODE 6, 7, 8, 9, 10, 15, 16, 17, 19
- 14 During radio reception:
Preset number buttons 7
During CD/MD playback:
Direct disc selection buttons 15
- 15 POWER SELECT switch (located on the bottom of the unit)
See "POWER SELECT switch" in the Installation/Connections manual.
- 16 Receptor for wireless remote
- 17 AF/TA button 9, 10

**Optional wireless remote
(RM-X41)**

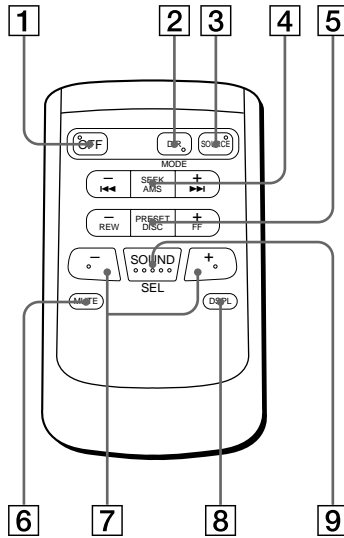

Buttons with the same functions as those on this unit.

- 1 OFF button
- 2 MODE button
- 3 SOURCE button
- 4 SEEK/AMS button
You cannot do manual search and manual tuning with the remote commander.
- 5 PRESET/DISC button
- 6 MUTE button
- 7 \ominus \oplus buttons
- 8 DSPL button
- 9 SOUND button

The unit cannot be operated with the wireless remote unless **SOURCE** on the unit is pressed or a cassette is inserted to activate the unit first.

Specifications

Cassette player section

Tape track	4-track 2-channel stereo
Wow and flutter	0.08 % (WRMS)
Frequency response	30 – 20,000 Hz
Signal-to-noise ratio	

Cassette type	Dolby B NR	Dolby NR off
TYPE II, III, IV	67 dB	61 dB
TYPE I	64 dB	58 dB

Tuner section

FM

Tuning range	87.5 – 108.0 MHz
Aerial terminal	External aerial connector
Intermediate frequency	10.7 MHz
Usable sensitivity	9 dBf
Selectivity	75 dB at 400 kHz
Signal-to-noise ratio	65 dB (stereo), 68 dB (mono)
Harmonic distortion at 1 kHz	0.5% (stereo), 0.3% (mono)

Separation	35 dB at 1 kHz
Frequency response	30 – 15,000 Hz
Capture ratio	2 dB

MW/LW

Tuning range	MW: 531 – 1,602 kHz LW: 153 – 281 kHz
Aerial terminal	External aerial connector
Intermediate frequency	10.71 MHz/450 kHz
Sensitivity	MW: 30 μ V LW: 50 μ V

Power amplifier section

Outputs	Speaker outputs (sure seal connectors)
Speaker impedance	4 – 8 ohms
Maximum power output	40 W \times 4 (at 4 ohms)

General

Outputs	Line outputs (2) Power aerial relay control lead Power amplifier control lead
Tone controls	Bass \pm 8 dB at 100 Hz Treble \pm 8 dB at 10 kHz
Power requirements	12 V DC car battery (negative ground)
Dimensions	Approx. 184 \times 50 \times 176 mm (w/h/d)
Mounting dimensions	Approx. 182 \times 53 \times 163 mm (w/h/d)
Mass	Approx. 1.3 kg
Supplied accessories	Parts for installation and connections (1 set) Front panel case (1) Rotary commander RM-X2S (1)
Optional accessories	Wireless remote RM-X41 (1) BUS cable (supplied with an RCA pin) RC-61 (1 m), RC-62 (2 m) RCA pin cord RC-63 (1 m)
Optional equipment	CD changer 10 discs: CDX-715 6 discs: CDX-T65, CDX-T62 MD changer MDX-62 Source selector XA-C30

Design and specifications are subject to change without notice.

Troubleshooting guide

The following checklist help you remedy most problems you may encounter with your unit. Before going through the checklist below, check the connection and operating procedures.

General

Problem	Cause/Solution
No sound	<ul style="list-style-type: none">• Rotate the dial clockwise to adjust the volume.• Set the fader control to the centre position for 2-speaker systems.
The contents of the memory have been erased.	<ul style="list-style-type: none">• The power cord or battery has been disconnected.• The reset button has been pressed. → Store again into the memory.
Indications do not appear in the display.	Remove the front panel and clean the connectors. See "Cleaning the connectors" (page 21) for details.
No beep tone.	The beep tone is turned off (page 14).

Tape playback

Problem	Cause/Solution
Playback sound is distorted.	Contamination of the tape head. → Clean the head.
The AMS does not operate correctly.	<ul style="list-style-type: none">• There is noise in the space between tracks.• A blank space is too short (less than four seconds).• ►► on (SEEK/AMS) is pressed immediately before the following tracks.• ◀◀ on (SEEK/AMS) is pressed immediately after the track starts.• A long pause, or a passage of low frequencies or very low sound level is treated as a blank space.

Radio reception

Problem	Cause/Solution
Preset tuning is not possible.	<ul style="list-style-type: none">• Store the correct frequency.• The broadcast is too weak.
Automatic tuning is not possible.	The broadcast is too weak. → Use manual tuning.
The "ST" indication flashes.	<ul style="list-style-type: none">• Tune in the frequency correctly.• The broadcast signal is too weak. → Set to the monaural mode (page 8).

RDS

Problem	Cause/Solution
A SEEK starts after a few seconds of listening.	The station is non-TP or has a weak signal. → Press (AF/TA) until "AF TA off" appears.
No traffic announcements.	<ul style="list-style-type: none">• Activate "TA."• The station does not broadcast any traffic announcements despite being TP. → Tune in another station.
PTY displays "NONE."	The station does not specify the programme type.

Error displays (when an optional CD/MD unit is connected)

The following indications flash for about five seconds, and an alarm sound is heard.

Display	Cause	Solution
NO Mag	The disc magazine is not inserted in the CD/MD unit.	Insert the disc magazine with discs into the CD/MD unit.
NO Disc	No disc is inserted in the CD/MD unit.	Insert discs in the CD/MD unit.
NG Discs	A CD/MD cannot play because of some problem.	Insert another CD/MD.
Error ^{*1}	A CD is dirty or inserted upside down.*2	Clean or insert the CD correctly.
	An MD cannot play because of some problem.*2	Insert another MD.
Blank ^{*1}	No tracks have been recorded on an MD.*2	Play back an MD with recorded tracks on it.
Push reset	The CD/MD unit cannot be operated because of some problem.	Press the reset button of the unit.
Not ready	The lid of the MD unit is open or MDs are not inserted properly.	Close the lid or insert the MDs properly.
High temp	The ambient temperature is more than 50° C.	Wait until the temperature goes below 50° C.

^{*1} When an error occurs during playback of a CD or MD, the disc number of the CD or MD does not appear in the display.

^{*2} The disc number of the disc causing the error appears in the display.

If the above-mentioned solutions do not help improve the situation, consult your nearest Sony dealer.

Index

A

- Alternative Frequencies (AF) 9
- Automatic Music Sensor (AMS) 6, 15
- Automatic Tuner Activation (ATA) 6
- Automatic tuning 8
- Auto-Metal 5
- Auto Scroll 14

B

- BAL (left-right) 13
- Bank Play 19
- BAS (bass) 13
- Beep tone 14
- Best Tuning Memory (BTM) 7, 10
- Blank Skip 6

C

- Caution alarm 4
- Changing
 - the displayed items 6, 8, 9, 14
- CD playback 14
- CD programme memory 16
- Clock 5
- Contrast 14

D, E

- Direct disc selection 15
- Disc Memo 18
- Dolby 6
- Dual information 14

F, G, H

- FAD (front-rear) 13
- Front panel 4
- Fuse 21

I, J, K

- Illumination colour 14
- Intro Scan 6, 15

L

- List-up 19
- Local seek mode 8
- Locating
 - a disc 19
 - a specific track 15
 - a station 11
- Loudness 14

M, N, O

- Manual search 15
- Manual tuning 8
- MD playback 14
- Metal 5
- Memorising a station 7
- Monaural mode 8
- Mute 13

P, Q

- PLAY MODE
 - ATA 6
 - Bank 19
 - B.Skip 6
 - Intro 6, 15
 - Local 8
 - Mono 8
 - NR 6
 - PGM 16
 - REG 9
 - Repeat 6, 15
 - Shuf 15
- Programme memory 16
- Programme Type selection (PTY) 11

R

- Radio 7
- Radio Data System (RDS) 8
- Repeat Play 6, 15
- Reset 4
- Rotary commander 4, 12

S

- SET UP
 - Amber 14
 - A.Scr1 14
 - Beep 14
 - Clock 5
 - Contrast 14
 - CT 12
 - D.Info 14
 - Dimmer 14
 - Green 14
 - Loud 14
 - RM 14
- Shuffle Play 15

T, U

- Tape playback 5
- Telephone-mute 13
- Traffic Announcement (TA) 10
- Traffic Programme (TP) 10
- TRE (treble) 13

V

- Volume 13

W, X, Y, Z

- Wireless remote 23

¡Bienvenido!

Enhorabuena por la adquisición del reproductor de cassettes Sony. Esta unidad le permitirá disfrutar de una gran variedad de funciones mediante el uso del mando a distancia giratorio suministrado o un mando a distancia inalámbrico opcional.

Además de las operaciones de reproducción de cintas y de la radio, usted podrá ampliar su sistema conectando una unidad de CD/MD opcional*.

* Es posible conectar un cambiador o reproductor de CD o MD.

Índice

Sólo esta unidad

Procedimientos iniciales

Restauración de la unidad	4
Extracción del panel frontal	4
Preparación del mando a distancia giratorio	4
Ajuste del reloj	5

Reproductor de cassettes

Escucha de cintas	5
Reproducción repetida de temas — Reproducción repetida	6
Reproducción de cintas en diversos modos	6

Radio

Memorización automática de emisoras — Memorización de la mejor sintonía (BTM)	7
Memorización de las emisoras deseadas	8
Recepción de emisoras memorizadas	8

RDS

Descripción general de la función RDS	9
Visualización del nombre de la emisora	9
Resintonización automática del mismo programa — Frecuencias alternativas (AF)	9
Recepción de anuncios de tráfico	10
Programación de emisoras RDS con los datos AF y TA	11
Localización de emisoras mediante el tipo de programa	11
Ajuste automático del reloj	12

Otras funciones

Uso del mando a distancia giratori	13
Ajuste de las características de sonido	14
Cancelación del sonido	14
Cambio de los ajustes de sonido y visualización	14

Equipo opcional

Unidad de CD/MD

Reproducción de discos compactos (CD) o de minidiscos (MD)	15
Exploración de temas — Exploración de introducción	16
Reproducción repetida de temas — Reproducción repetida	16
Reproducción de temas en orden aleatorio — Reproducción aleatoria	17
Creación de un programa — Memoria de programa	17
Asignación de títulos a los discos compactos — Memorando de discos/archivo personalizado	19
Localización de discos mediante el nombre — Función de listado	20
Selección de temas específicos para su reproducción — Función de banco/archivo personalizado	21

Información complementaria

Precauciones	22
Mantenimiento	23
Desmontaje de la unidad	24
Ubicación de los controles	25
Especificaciones	27
Guía para la solución de problemas	28
Índice alfabético	30

ES

Procedimientos iniciales

Restauración de la unidad

Antes de utilizar la unidad por primera vez o después de sustituir la batería del automóvil, es necesario restaurar dicha unidad.

Pulse el botón de restauración con un objeto puntiagudo, como un bolígrafo.

Panel frontal extraído



Botón de restauración

Nota

Si pulsa el botón de restauración, borrará el reloj y algunas funciones memorizadas.

Fijación del panel frontal

Alínee el panel frontal con la unidad y empujelo hacia dentro.

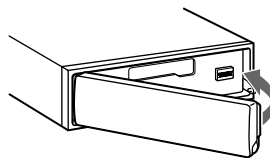

Notas

- Asegúrese de no fijar el panel frontal al revés.
- No ejerza excesiva presión sobre el panel al fijarlo a la unidad. Presiónelo ligeramente.
- No ejerza excesiva presión sobre el visor del panel.
- No exponga el panel frontal a la luz solar directa, a fuentes térmicas, como conductos de aire caliente, ni lo deje en un lugar húmedo. No lo deje nunca sobre el salpicadero de un automóvil aparcado bajo la luz solar directa, ya que podría producirse un considerable aumento de temperatura en el interior.

Alarma de precaución

Si gira el interruptor de la llave de encendido a la posición OFF sin haber extraído el panel frontal, la alarma de precaución emitirá pitidos durante unos segundos (sólo si el interruptor POWER SELECT de la parte inferior de la unidad está ajustado en la posición **A**).

Extracción del panel frontal

Es posible extraer el panel frontal de esta unidad con el fin de evitar su robo.

- 1 Pulse **OFF**.
- 2 Pulse **OPEN** para abrir el panel frontal, y después extráigalo tirando hacia delante.

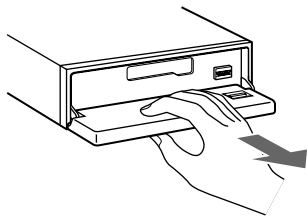

Notas

- No coloque nada en la superficie interior del panel frontal.
- Tenga cuidado para que el panel no se caiga cuando lo extraiga de la unidad.
- Si extrae el panel con la alimentación conectada, ésta se desconectará automáticamente para evitar que se dañen los altavoces.
- Para transportar el panel frontal, métalo en la caja para el mismo suministrada.

Preparación del mando a distancia giratorio

Cuando monte el mando a distancia giratorio, péguele la etiqueta tal como se muestra en la ilustración siguiente.

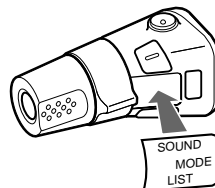
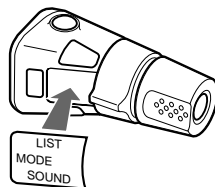

Ajuste del reloj

El reloj dispone de una indicación digital de 24 horas.

Ejemplo: Ajuste del reloj a las 10:08

1 Pulse (SHIFT) y, a continuación, (2) (SET UP).

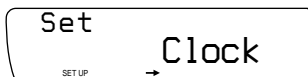

1 Pulse (4) (→).

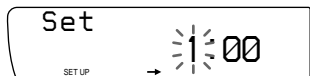

Los dígitos de hora parpadean.

2 Ajuste la hora.

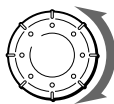

para retroceder

para avanzar



3 Pulse (4) (→).

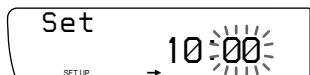

Los dígitos de los minutos parpadean.

4 Ajuste los minutos.

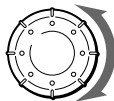

para retroceder

para avanzar

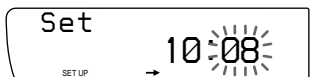

2 Pulse (SHIFT).

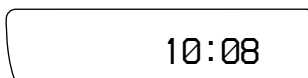

El reloj se pone en funcionamiento.

Nota

Si el selector POWER SELECT de la parte inferior de la unidad está en la posición (B), conecte en primer lugar la alimentación, y después ajuste el reloj. Para conectar la alimentación, pulse (SOURCE).

Reproductor de cassettes

Escucha de cintas

1 Pulse (OPEN) e inserte el cassette.

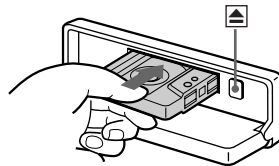

La reproducción se iniciará de forma automática.

2 Cierre el panel frontal.

Si ya hay un cassette insertado, pulse (SOURCE) hasta que aparezca "FWD" o "REV" para iniciar la reproducción.

La cara orientada hacia arriba está reproduciéndose.

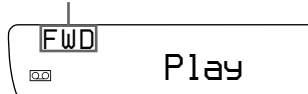

La cara orientada hacia abajo está reproduciéndose.

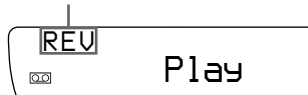

Consejos

- Para cambiar el sentido de transporte de la cinta, pulse (MODE) (◀▶).
- "Metal" aparece en el visor si inserta una cinta de metal o de cromo CrO₂ (Función de detección automática de cintas de metal).

Para

Pulse

Detener la reproducción (OFF)

Expulsar el cassette (OPEN) y, a continuación, ▲

Bobinado rápido de la cinta

Durante la reproducción, pulse cualquier lado de (SEEK/AMS) durante un segundo.



Avance rápido



Rebobinado

Para iniciar la reproducción durante el avance rápido o el rebobinado, pulse (MODE) (◀▶).

Localización del comienzo de los temas

— Sensor de música automático (AMS)

Es posible omitir un máximo de nueve temas de una vez.

Durante la reproducción, pulse momentáneamente cualquier lado de (SEEK/AMS).



Para localizar temas posteriores



Para localizar temas anteriores

Nota

La función AMS puede no activarse si:

- los espacios en blanco entre los temas son inferiores a cuatro segundos.
- hay ruido entre los temas.
- existen largas secciones con volumen bajo o sin sonido.

Cambio de los elementos visualizados

Cada vez que pulse (DSPL), el elemento cambiará de la forma siguiente:

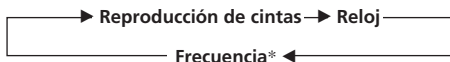

* Mientras esté activada la función de AF/TA.

Reproducción repetida de temas — Reproducción repetida

Puede reproducir repetidamente el tema actual.

- 1 Durante la reproducción pulse (SHIFT). Cada vez que pulse (SHIFT), se iluminarán sólo los elementos que pueden seleccionarse.

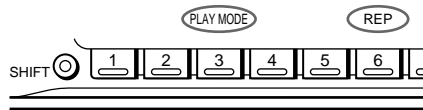

- 2 Pulse (6) (REP). La reproducción repetida se iniciará.

Para volver al modo de reproducción normal, pulse (6) otra vez.

- 3 Pulse (SHIFT).

Reproducción de cintas en diversos modos

Usted podrá reproducir la cinta en varios modos:

- Intro (exploración de introducciones), que permite reproducir los 10 primeros segundos de todos los temas.
- NR (Dolby NR), que permite seleccionar el sistema Dolby* NR B.
- ATA (activación automática del sintonizador), que activa el sintonizador de forma automática durante el bobinado rápido de la cinta.
- B.Skip (omisión de espacios en blanco), que omite espacios en blanco superiores a ocho segundos.

* Reducción de ruido Dolby fabricado bajo licencia de Dolby Laboratories Licensing Corporation. DOLBY y el símbolo de la D doble DD son marcas de Dolby Laboratories Licensing Corporation.

Radio

- 1 Pulse **(SHIFT)** y, a continuación, pulse **(3)** (**PLAY MODE**) varias veces hasta que aparezca el modo de reproducción que desee.

Cada vez que pulse **(3)**, los elementos cambian de la siguiente forma:

Intro → NR → ATA → B.Skip



- 2 Pulse **(4)** (→) para seleccionar el ajuste del modo de reproducción deseado (por ejemplo: on, NR B).



La reproducción se iniciará.

- 3 Pulse **(SHIFT)**.

Para volver al modo normal, seleccione "off" en el paso 2 anterior.

Memorización automática de emisoras

— Memorización de la mejor sintonía (BTM)

La unidad seleccionará las emisoras con señal más intensa, y las memorizará. Usted podrá almacenar hasta 10 emisoras en cada banda (FM 1, FM 2, MW y LW).

Precaución

Cuando sintonice una emisora mientras esté conduciendo, utilice la función de memorización de la mejor sintonía para evitar accidentes.

- 1 Pulse **(SOURCE)** varias veces para seleccionar el sintonizador.

Cada vez que pulsa **(SOURCE)**, la fuente cambia de la siguiente forma:

Platina ↔ Sintonizador

- 2 Pulse **(MODE)** varias veces para seleccionar la banda deseada.

Cada vez que pulsa **(MODE)**, la banda cambia de la siguiente forma:

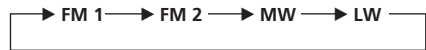

- 3 Pulse **(SHIFT)** y, a continuación, pulse **(3)** (**PLAY MODE**) varias veces hasta que aparezca "B.T.M".

- 4 Pulse **(4)** (→) hasta que "B.T.M" parpadee.

La unidad almacenará las emisoras en los botones numéricos por orden de frecuencia. Sonará un pitido y se almacenará el ajuste.

- 5 Pulse **(SHIFT)**.

Notas

- La unidad no almacenará emisoras de señales débiles. Si se reciben pocas emisoras, algunos botones numéricos permanecerán vacíos.
- Cuando en el visor aparezca un número de memorización, la unidad comenzará a almacenar emisoras a partir de la actualmente visualizada.

Memorización de las emisoras deseadas

Usted podrá almacenar hasta 10 emisoras de cada banda (20 para FM 1 y FM 2, 10 para MW o LW) en el orden que desee.

- 1 Pulse **(SOURCE)** varias veces para seleccionar el sintonizador.
- 2 Pulse **(MODE)** varias veces para seleccionar la banda que desee.
- 3 Pulse cualquier lado de **(SEEK/AMS)** para sintonizar la emisora que desee almacenar en el botón numérico.
- 4 Mantenga pulsado el botón numérico que desee (**(1)** a **(10)**) hasta que el visor muestre "MEM".

La indicación del botón numérico aparecerá en el visor.

Nota

Si almacena otra emisora en el mismo botón numérico, la emisora previamente almacenada se borrará.

Recepción de emisoras memorizadas

- 1 Pulse **(SOURCE)** varias veces para seleccionar el sintonizador.
- 2 Pulse **(MODE)** varias veces para seleccionar la banda que desee.
- 3 Pulse momentáneamente el botón numérico (**(1)** a **(10)**) en el que esté almacenada la emisora deseada.

Si no puede sintonizar una emisora programada

Pulse momentáneamente cualquier lado de **(SEEK/AMS)** para buscar la emisora (sintonización automática).

La exploración se detiene al recibirse una emisora. Pulse varias veces cualquier lado de **(SEEK/AMS)** hasta recibir la emisora que desee.

Nota

Si la sintonización automática se detiene con demasiada frecuencia, pulse **(SHIFT)** y, a continuación, **(3)** (PLAY MODE) varias veces hasta que el visor muestre "Local" (modo de búsqueda local). A continuación, pulse **(4)** (→) para seleccionar "Local on". Pulse **(SHIFT)**. Sólo se sintonizarán las emisoras de señal relativamente intensa.

Consejo

Si conoce la frecuencia de la emisora que desea escuchar, mantenga pulsado cualquier lado de **(SEEK/AMS)** durante unos segundos hasta que aparezca la frecuencia deseada (sintonización manual).

Si la recepción de FM en estéreo es de mala calidad — Modo monofónico

- 1 Pulse **(SHIFT)**, y después pulse repetidamente **(3)** (PLAY MODE) hasta que aparezca "Mono".
- 2 Pulse **(4)** (→) varias veces hasta que el visor muestre "Mono on". El sonido mejora, aunque será monofónico (la indicación "ST" desaparecerá).

- 3 Pulse **(SHIFT)**.

Para volver al modo normal, seleccione "Mono off" en el paso 2 anterior.

Cambio de la indicación del visor

Cada vez que pulse **(DSPL)**, la indicación cambiará de la forma siguiente:

Nombre de emisora ↔ Reloj

RDS

Descripción general de la función RDS

El sistema de datos de radio (RDS) es un servicio de radiodifusión que permite a las emisoras de FM transmitir información digital complementaria junto con las señales normales de programas de radio. Este sistema estéreo para automóvil ofrece, entre otros, los siguientes servicios: resintonización automática del mismo programa, recepción de anuncios de tráfico y localización de emisoras mediante el tipo de programa.

Notas

- La disponibilidad de todas las funciones RDS está determinada por el país o la región.
- La función RDS puede no activarse correctamente si la señal es débil o si la emisora sintonizada no transmite datos RDS.

Visualización del nombre de la emisora

El nombre de la emisora actualmente recibida se ilumina en el visor.

Seleccione una emisora de FM.

Al sintonizar una emisora de FM que transmita datos RDS, el nombre de la misma se ilumina en el visor.



Nota

La indicación “*” significa que se recibe una emisora RDS.

Cambio de los elementos visualizados

Cada vez que pulse **(DSP/L)**, los elementos del visor cambian de la siguiente forma:

→ Frecuencia → Hora → Nombre de la emisora

Nota

El mensaje “NO Name” se ilumina si la emisora recibida no transmite datos RDS.

Resintonización automática del mismo programa

— Frecuencias alternativas (AF)

La función de frecuencias alternativas (AF) selecciona y resintoniza automáticamente la emisora de señal más intensa dentro de una red. Mediante el uso de esta función, es posible escuchar continuamente el mismo programa durante un largo viaje sin necesidad de volver a sintonizar la emisora manualmente.

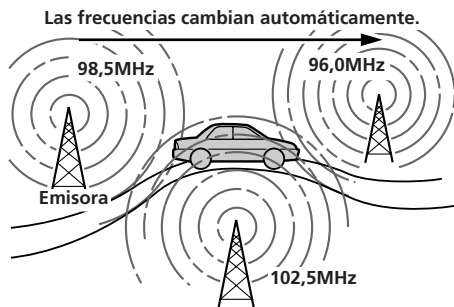

1 Seleccione una emisora de FM.

2 Pulse **(AF/TA)** varias veces hasta que “AF on” se ilumine en el visor.

La unidad comienza a buscar una emisora alternativa de señal intensa dentro de la misma red.

Nota

Si no existe ninguna emisora alternativa en la zona y no es necesario buscarla, desactive la función AF pulsando **(AF/TA)** varias veces hasta que “AF TA off” se ilumine.

Cambio de los elementos visualizados

Cada vez que pulse **(AF/TA)**, los elementos visualizados cambian de la siguiente forma:

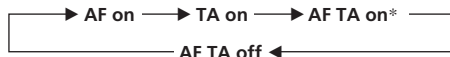

* Seleccione este elemento para activar las funciones AF y TA.

continúa en la página siguiente →

Notas

- La indicación "NO AF" y el nombre de la emisora parpadean alternativamente si la unidad no encuentra una emisora alternativa en la red.
- Si el nombre de la emisora empieza a parpadear después de seleccionar una emisora con la función AF activada, esto indica que no hay ninguna frecuencia alternativa disponible. Pulse (SEEK/AMS) mientras parpadea el nombre de la emisora (durante ocho segundos). La unidad empieza a buscar otra frecuencia con los mismos datos PI (Identificación de programa) (aparece "PI seek" y no se emite sonido). Si la unidad no puede encontrar otra frecuencia, aparece "NO PI" y vuelve a la frecuencia seleccionada previamente.

Recepción de programas regionales

La función de activación por regiones ("REG on") de esta unidad permite permanecer en la sintonía de un programa regional sin cambiar a otra emisora. (Observe que es necesario activar la función AF.) El ajuste de fábrica de la unidad es "REG on". No obstante, si desea desactivar la función, realice lo siguiente:

- 1 Pulse (SHIFT), y después pulse repetidamente (3) (PLAY MODE) hasta que aparezca "REG".
- 2 Pulse (4) (→) varias veces hasta que el visor muestre "REG off".
- 3 Pulse (SHIFT).
Observe que la selección de "REG off" podría causar que la unidad cambie a otra emisora regional de la misma red.

Para volver a la función de activación regional, seleccione "REG on" en el anterior paso 2.

Nota

Esta función no se activa en el Reino Unido ni en determinadas zonas.

Función de enlace local (sólo Reino Unido)

Esta función permite seleccionar otras emisoras locales de la zona, aunque no estén almacenadas en los botones numéricos.

- 1 Pulse un botón numérico en el que haya almacenada una emisora local.
- 2 En un intervalo de cinco segundos, vuelva a pulsar el botón numérico de la emisora local.
- 3 Repita este procedimiento hasta recibir la emisora local que desee.

Recepción de anuncios de tráfico

Los datos de anuncios de tráfico (TA) y de programa de tráfico (TP) permiten sintonizar automáticamente una emisora de FM que esté emitiendo anuncios de tráfico, aunque esté escuchando otras fuentes de programa.

Pulse (AF/TA) varias veces hasta que "TA on" o "AF TA on" se ilumine en el visor.

La unidad comienza a buscar emisoras que emitan información sobre tráfico. "TP" se ilumina en el visor al encontrar una emisora que emita anuncios de tráfico.

Al iniciarse el anuncio de tráfico, "TA" parpadea. Esta indicación deja de parpadear cuando el anuncio finaliza.

Consejo

Si el anuncio de tráfico comienza mientras escucha otra fuente de programa, la unidad cambia automáticamente al anuncio y vuelve a la fuente original al finalizar éste.

Notas

- "NO TP" parpadea durante cinco segundos si la emisora recibida no emite anuncios de tráfico. A continuación, la unidad comienza a buscar una emisora que emita dichos anuncios.
- Si la indicación "EON" aparece en el visor con "TP", la emisora actual utiliza anuncios de tráfico emitidos por otras emisoras de la misma red.

Para cancelar el anuncio de tráfico actual

Pulse (AF/TA) durante un instante.

Para cancelar todos los anuncios de tráfico, desactive la función pulsando (AF/TA) hasta que "AF TA off" se ilumine.

Programación del volumen de los anuncios de tráfico

Es posible programar previamente el nivel de volumen de los anuncios de tráfico, de forma que éstos no pasen inadvertidos. Al comenzar un anuncio, el volumen se ajustará automáticamente al nivel programado.

- 1 Seleccione el nivel de volumen que desee.
- 2 Pulse (AF/TA) durante dos segundos. Aparece "TA" y se almacena el ajuste.

Recepción de anuncios de urgencia

Si se emite un anuncio de urgencia mientras escucha la radio, el programa cambiará automáticamente al anuncio. Si escucha una fuente que no sea la radio, es posible recibir anuncios de urgencia si activa la función AF o TA. En este caso, la unidad cambiará automáticamente a dichos anuncios independientemente de lo que esté escuchando en ese momento.

Programación de emisoras RDS con los datos AF y TA

Al programar las emisoras RDS, la unidad almacena los datos de cada emisora, así como su frecuencia, de forma que no sea necesario activar la función AF o TA cada vez que sintonice la emisora programada. Es posible seleccionar un ajuste diferente (AF, TA o ambos) para cada emisora programada, o bien el mismo para todas.

Programación del mismo ajuste para todas las emisoras programadas

- 1 Seleccione una banda de FM.
- 2 Pulse **(AF/TA)** varias veces para seleccionar "AF on", "TA on" o "AF TA on" (tanto para la función AF como para la TA).
Observe que si selecciona "AF TA off" se almacenarán tanto las emisoras RDS como las que no lo son.
- 3 Pulse **(SHIFT)** y, a continuación, pulse **(3) (PLAY MODE)** varias veces hasta que aparezca "B.T.M".
- 4 Pulse **(4) (→)** hasta que "B.T.M" parpadee.
- 5 Pulse **(SHIFT)**.

Programación de ajustes diferentes para cada emisora programada

- 1 Seleccione una banda de FM y sintonice la emisora que desee.
- 2 Pulse **(AF/TA)** varias veces para seleccionar "AF on", "TA on" o "AF TA on" (tanto para la función AF como para la TA).

3 Pulse el botón numérico deseado durante dos segundos hasta que aparezca "MEM".

Repita el procedimiento a partir del paso 1 para programar otras emisoras.

Consejo

Si desea modificar el ajuste AF y/o TA predefinido después de sintonizar la emisora programada, active y desactive la función AF o TA.

Localización de emisoras mediante el tipo de programa

Es posible localizar la emisora que desee mediante la selección de uno de los tipos de programa que aparecen a continuación.

Nota

En los países o las regiones donde no se transmitan datos EON, es posible emplear esta función sólo para las emisoras que se hayan sintonizado una vez.

Tipos de programa	Indicación
Noticias	NEWS
Temas de actualidad	AFFAIRS
Información	INFO
Deportes	SPORT
Educación	EDUCATE
Drama	DRAMA
Cultura	CULTURE
Ciencia	SCIENCE
Variedades	VARIED
Música pop	POP M
Música rock	ROCK M
Música ligera	M.o.R. M
Clásica ligera	LIGHT M
Clásica	CLASSICS
Otros tipos de música	OTHER M
Tiempo	WEATHER
Economía	FINANCE
Programas infantiles	CHILDREN
Temas sociales	SOCIAL A
Religión	RELIGION
Llamadas telefónicas	PHONE IN
Viajes	TRAVEL
Ocio	LEISURE
Jazz	JAZZ

continúa en la página siguiente →

Tipos de programa	Indicación
Country	COUNTRY
Música nacional	NATION M
Clásicos	OLDIES
Folk	FOLK M
Documental	DOCUMENT
Sin especificar	NONE

Nota

No es posible utilizar esta función en los países en los que no se disponga de datos PTY (selección de tipo de programa).

- 1 Pulse **(PTY/LIST)** durante la recepción de FM hasta que "PTY" se ilumine en el visor.



El nombre del tipo de programa actual aparece si la emisora transmite datos PTY. Aparece "----" si la emisora recibida no es RDS o si no se reciben los datos RDS.

- 2 Pulse **(PTY/LIST)** varias veces hasta que aparezca el tipo de programa que desee. Los tipos de programa aparecen en el orden mostrado en la anterior tabla. Observe que no es posible seleccionar "NONE" (Sin especificar) para realizar la búsqueda.



- 3 Pulse cualquier lado de **(SEEK/AMS)**.

La unidad comienza a buscar una emisora que transmita el tipo de programa seleccionado. Al encontrarla, el tipo de programa vuelve a aparecer durante cinco segundos.

Si la unidad no encuentra el tipo de programa, "NO" y dicho tipo de programa parpadean durante cinco segundos. A continuación, la unidad vuelve a la emisora anterior.

Ajuste automático del reloj

Los datos de hora (CT) de las transmisiones RDS ajustan el reloj automáticamente.

- 1 Pulse **(SHIFT)**, a continuación, **(2) (SET UP)** varias veces hasta que "CT" se ilumine.

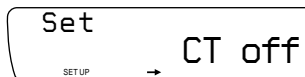

- 2 Pulse **(4) (→)** varias veces hasta que "CT on" se ilumine. El reloj se ajusta.

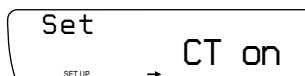

- 3 Pulse **(SHIFT)** para volver a la indicación normal.

Para cancelar la función CT

Seleccione "CT off" en el anterior paso 2.

Notas

- La función CT puede no activarse aunque se reciba una emisora RDS.
- Es posible que la hora real y la ajustada mediante la función CT no coincidan.

Otras funciones

Uso del mando a distancia giratorio

El mando a distancia giratorio funciona mediante la pulsación de botones y/o el giro de controles.

Es posible controlar la unidad opcional de CD y MD con el mando a distancia giratorio.

Mediante la pulsación del botón SOURCE

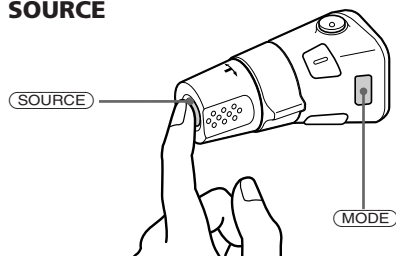

Cada vez que pulse **SOURCE**, la fuente cambia de la siguiente forma:

Tuner → CD → MD → Tape

Al pulsar **MODE** el funcionamiento cambia de la siguiente manera:

- sentido de transporte de cinta
- banda: FM1 → FM2 → MW → LW
- la unidad de CD: CD1 → CD2 →
- la unidad de MD: MD1 → MD2 →

Consejo

Es posible activar esta unidad pulsando **SOURCE** en el mando a distancia giratorio.

Mediante el giro del control (control SEEK/AMS)

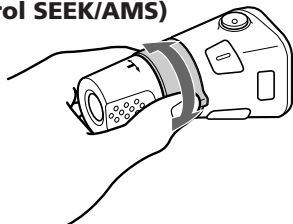

Gire el control durante un instante y suéltelo para:

- Localizar el comienzo de las canciones de la cinta. Gire el control, y suéltelo para hacer que la cinta se bobine rápidamente. Para reproducir, vuelva a girar el control y suéltelo para soltarlo.
- Localice un tema específico en un disco. Gire y mantenga rotado el control hasta que localice un punto específico en el tema, después suelte el control para reproducir dicho tema.
- Sintonizar emisoras automáticamente. Gire el control para sintonizar una determinada emisora.

Mediante el giro y presión sobre el control (control PRESET/DISC)

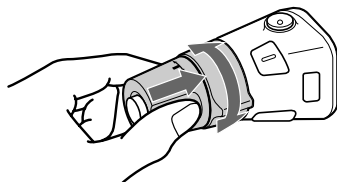

Presione y gire el control para:

- Recibir emisoras memorizadas en los botones numéricos.
- Cambiar el disco.

Otras operaciones

Gire el control VOL para ajustar el volumen.

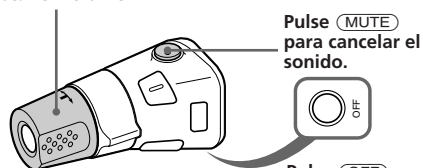

Pulse **MUTE** para cancelar el sonido.

Pulse **OFF** para desactivar la unidad.

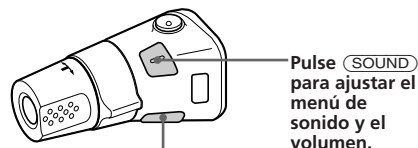

Pulse **SOUND** para ajustar el menú de sonido y el volumen.

Pulse **LIST** para mostrar nombres memorizados.

Cambio del sentido de operación

El sentido de operación de los controles ha sido preajustado en fábrica como se muestra en la ilustración siguiente.

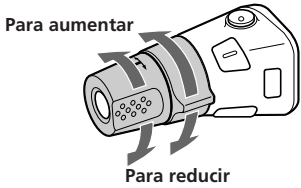

Si necesita montar el mando a distancia giratorio en la parte derecha de la columna de dirección, podrá invertir el sentido de operación de los controles.

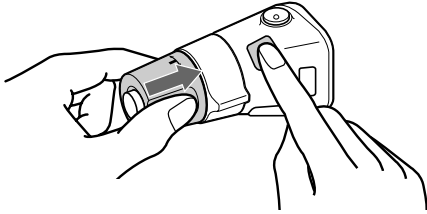

Mantenga pulsado **(SOUND)** durante dos segundos mientras presiona el control VOL.

Consejo

Es posible controlar la dirección de los controles con la unidad, consulte "Cambio de los ajustes de sonido y visualización".

Ajuste de las características de sonido

Es posible ajustar los graves, agudos, balance y equilibrio de los altavoces.

Cada fuente puede almacenar el nivel de graves y agudos, respectivamente.

1 Pulse **(SOUND)** varias veces para seleccionar el elemento que desee ajustar.

VOL (volumen) → BAS (graves) →
TRE (agudos) → BAL (izquierda-derecha) →
FAD (frontal-posterior)

2 Gire el dial para ajustar el elemento seleccionado.

Realice el ajuste en un intervalo de tres segundos después de la selección.
(Transcurridos tres segundos, la función del dial será de control del volumen).

Cancelación del sonido

La unidad reducirá automáticamente el volumen cuando entre una llamada telefónica (función de silenciamiento para teléfono).

Cambio de los ajustes de sonido y visualización

Es posible ajustar:

- Clock (Reloj) (página 5)
- CT (Hora del reloj) (página 12)
- D. Info (Información Dual) para mostrar el reloj y el modo de reproducción de forma simultánea (ON) o para mostrar la información alternativamente (OFF).
- Amber/Green para cambiar el color de iluminación a ámbar o verde.
- Dimmer (Amortiguador) para cambiar el brillo del visor.
 - Seleccione "Auto" para atenuar el brillo del visor sólo al encender las luces.
 - Seleccione "on" para atenuar el brillo del visor.
- Contrast para ajustar el contraste si las indicaciones del visor no son reconocibles debido a la posición de instalación de la unidad.
- Beep para activar o desactivar los pitidos.
- RM (mando a distancia giratorio) para cambiar el sentido de operación de los controles del mando a distancia giratorio.
 - Seleccione "norm" para utilizar el mando a distancia giratorio en la posición preajustada de fábrica.
 - Seleccione "rev" si desea montar el mando a distancia giratorio en la parte derecha de la columna de dirección.
- Loud (Sonoridad) para disfrutar de buena calidad de graves y agudos incluso a bajo volumen. Los graves y los agudos se refuerzan.
- A.Scr1 (Desplazamiento automático) (página 16)

Nota

El elemento en el visor será distinto dependiendo de la fuente.

1 Pulse **(SHIFT)** y, a continuación, **(2)** (SET UP).

2 Pulse **(2)** (SET UP) varias veces hasta que aparezca el modo de ajuste que desee.

Cada vez que pulse **(2)** (SET UP), los elementos cambian de la siguiente forma:

Clock → CT → D.Info → Amber/Green →
Dimmer → Contrast → Beep → RM →
Loud → A.Scr1

3 Pulse **(4)** (→) para seleccionar el ajuste que desee (por ejemplo, "on" u "off"). En el ajuste correspondiente a "Contrast", el contraste aumenta al pulsar **(4)** (→) y disminuye al pulsar **(1)** (←).

4 Pulse **(SHIFT)**. Una vez finalizado el ajuste de modo, aparecerá la indicación de modo de reproducción normal.

Equipo opcional Unidad de CD/MD

Reproducción de discos compactos (CD) o de minidiscos (MD)

1 Pulse **(SOURCE)** varias veces para seleccionar el CD o MD.

2 Pulse **(MODE)** hasta que aparezca en el visor la indicación apropiada de la unidad.
Comienza la reproducción del CD/MD.

Cambio de los elementos visualizados

Cada vez que pulse **(DSPL)** durante la reproducción de CD/MD, la indicación cambia de la siguiente forma:

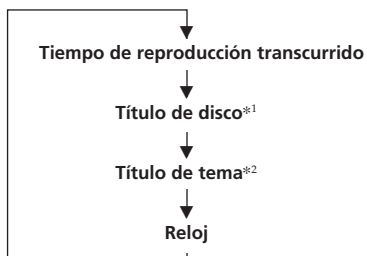

*1 Si no ha asignado ninguna etiqueta al CD, en el visor aparecerá "NO Name". Si el MD no dispone de ningún título previamente registrado, el visor mostrará "NO D. Name".

*2 Si el título de tema de un MD no está registrado, en el visor aparecerá "NO T. Name".

Consejo

Si el título del MD es demasiado largo, es posible hacer que se desplace por el visor pulsando **(SHIFT)** y, a continuación, **(1)** (←).

Desplazamiento automático del nombre de un disco

— Desplazamiento automático

Si el título del disco o el del tema de un MD supera los 10 caracteres y la función de desplazamiento automático se encuentra activada, dichos elementos se desplazarán automáticamente por el visor de la siguiente forma:

- El título del disco aparece cuando el disco ha cambiado (si está seleccionado el título de disco).
- El título del tema aparece cuando el tema ha cambiado (si está seleccionado el título de tema).
- El título del tema o del disco aparecerá en función del ajuste al pulsar (SOURCE) para seleccionar un MD.

Si pulsa (DSPL) para cambiar el elemento del visor, el título de disco o de tema del MD se desplazará por el visor automáticamente tanto si activa como si desactiva la función.

1 Pulse (SHIFT), y después pulse repetidamente (2) (SET UP) hasta que aparezca "A. Scrl".

2 Pulse (4) (→) para seleccionar "A. Scrl on".

3 Pulse (SHIFT).

Para cancelar el desplazamiento automático, seleccione "A. Scrl off" en el paso 2 anterior.

Visualización de la fecha de grabación del MD actualmente seleccionado

Mantenga pulsado (DSPL) durante dos segundos durante la reproducción de un MD.

La fecha de grabación del tema aparecerá durante tres segundos aproximadamente.

Localización de un tema específico

— Sensor de música automático (AMS)

Durante la reproducción, pulse cualquier lado de (SEEK/AMS) tantas veces como temas desee omitir.



Para localizar temas posteriores



Para localizar temas anteriores

Localización de un punto específico de un tema — Búsqueda manual

Durante la reproducción, mantenga pulsado cualquier lado de (SEEK/AMS). Suelte el botón cuando localice el punto que desee.



Para buscar hacia delante



Para buscar hacia atrás

Localización de discos mediante el número de disco

— Selección directa de disco

Pulse el botón numérico correspondiente al número de disco que desee.

El disco que se encuentra en el cambiador actualmente seleccionado comienza a reproducirse.

Exploración de temas

— Exploración de introducción

Puede reproducir los 10 primeros segundos de todos los temas del disco actual.

1 Durante la reproducción, pulse (SHIFT) y, a continuación, (3) (PLAY MODE) varias veces hasta que aparezca "Intro".

2 Pulse (4) (→) varias veces hasta que aparezca "Intro on".

La exploración de introducción se iniciará.

3 Pulse (SHIFT).

Para volver al modo de reproducción normal, seleccione "Intro off" en el paso 2 anterior.

Reproducción repetida de temas — Reproducción repetida

Usted podrá seleccionar:

- Repeat 1 para repetir un tema.
- Repeat 2 para repetir un disco.
- Repeat 3 para repetir todos los discos de la unidad actual cuando haya conectado dos o más unidades.

1 Durante la reproducción, pulse **(SHIFT)** y, a continuación, **(6)** (REP) varias veces hasta que aparezca "Repeat".

2 Pulse **(6)** (REP) varias veces hasta que aparezca el ajuste que desee.

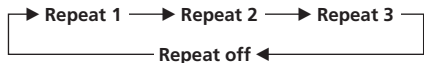

La reproducción repetida se iniciará.

3 Pulse **(SHIFT)**.

Para volver al modo de reproducción normal, seleccione "Repeat off" en el paso 2 anterior.

Reproducción de temas en orden aleatorio

— Reproducción aleatoria

Usted podrá seleccionar:

- Shuf 1 para reproducir los temas del disco actual en orden aleatorio.
- Shuf 2 para reproducir los temas de la unidad actual en orden aleatorio.
- Shuf 3 para reproducir todos los temas en orden aleatorio cuando haya conectado dos o más unidades.

1 Durante la reproducción, pulse **(SHIFT)** y, a continuación, **(7)** (SHUF) varias veces hasta que aparezca "Shuf".

2 Pulse **(7)** (Shuf) varias veces hasta que aparezca el ajuste que desee.



La reproducción aleatoria se iniciará.

3 Pulse **(SHIFT)**.

Para volver al modo de reproducción normal, seleccione "Shuf off" en el paso 2 anterior.

Creación de un programa

— Memoria de programa (Unidad de CD con función de memoria de programas)

Es posible reproducir los temas en el orden que desee mediante la creación de su propio programa. Para ello, pueden crearse dos programas, programa 1 y 2. Es posible seleccionar un máximo de 12 temas en cada programa. Usted podrá almacenar programas en la memoria.

1 Pulse **(SHIFT)** y, a continuación, **(3)** (PLAY MODE) durante dos segundos.

Modo de edición de programa



"P1" indica que se ha seleccionado el programa 1.

Si ha asignado una etiqueta al disco, aparecerá el modo de edición de banco. Pulse **(3)** (PLAY MODE) para hacer que se visualice "P1" arriba.

Para seleccionar el programa 2, pulse repetidamente **(4)** (→) hasta que aparezca "P2".

2 Seleccione el tema que desee.

1 Pulse **(SOURCE)** varias veces para seleccionar el CD.

2 Pulse **(MODE)** varias veces para seleccionar la unidad.

3 Pulse **(SHIFT)** y, a continuación, el botón numérico para seleccionar el disco.

4 Pulse **(SHIFT)**.

5 Pulse cualquier lado de **(SEEK/AMS)** para seleccionar el tema.

3 Pulse **(5)** (ENTER) durante un instante.



continúa en la página siguiente →

4 Para seguir introduciendo temas, repita los pasos 2 y 3.

5 Cuando finalice la introducción de temas, pulse **(3)** (PLAY MODE) durante dos segundos.

6 Pulse **(SHIFT)**.

Notas

- Mientras la unidad esté leyendo datos, o cuando no haya colocado un disco en la unidad, en el visor se mostrará “*Wait*”.
- El mensaje “*Mem full*” aparece en el visor si intenta introducir más de 12 temas en un programa de una vez.

Reproducción del programa almacenado

El cambio del orden de discos del cambiador no afectará a la reproducción de memoria de programa.

Es posible seleccionar lo siguiente:

- PGM 1 para reproducir el programa 1.
- PGM 2 para reproducir el programa 2.
- PGM 1+2 para reproducir el programa 1 y el 2.

1 Pulse **(SHIFT)**.

2 Pulse repetidamente **(3)** (PLAY MODE) hasta que aparezca “PGM”.

3 Pulse **(4)** (→) varias veces hasta que aparezca el programa que desee.

Se iniciará la reproducción programada.

Reproducción del programa 1



Reproducción del programa 2

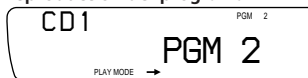

Reproducción de los programas 1 y 2

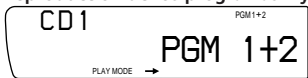

Reproducción normal



4 Pulse **(SHIFT)**.

Para volver al modo de reproducción normal, seleccione “PGM off” en el paso 3.

Notas

- Si pulsa el botón numérico durante la reproducción de memoria de programa, ésta se interrumpirá y se iniciará la reproducción del disco seleccionado.
- Si no hay ningún tema almacenado en el programa, el visor mostrará “NO Data”.
- Si un tema almacenado en la memoria de programa no está incluido en el cargador de discos, dicho tema se omitirá.
- Cuando el cargador de discos no contenga ningún tema almacenado en la memoria de programa, o cuando la información del programa no se haya cargado todavía, aparecerá “Not Ready”.

Borrado de todo el programa

1 Pulse **(SHIFT)** y, a continuación, **(3)** (PLAY MODE) durante dos segundos.

Si ha asignado una etiqueta a un disco, aparecerá el modo de edición de banco.

Pulse **(3)** (PLAY MODE) para hacer que se visualice “P1” anterior.

2 Pulse **(1)** (←) varias veces hasta que aparezca “DEL”.



Para borrar el programa 2, pulse

repetidamente **(4)** (→) hasta que aparezca “P2”.

3 Pulse **(5)** (ENTER) durante dos segundos.



Se borra todo el programa.

4 Una vez finalizado el proceso de borrado de programas, pulse **(3)** (PLAY MODE) durante dos segundos.

5 Pulse **(SHIFT)**.

Adición de temas al programa

1 Pulse **(SHIFT)** y, a continuación, **(3)** (**PLAY MODE**) durante dos segundos. Si ha asignado una etiqueta a un disco, aparecerá el modo de edición de banco. Pulse **(3)** (**PLAY MODE**) para hacer que se visualice "P1" anterior.

Para seleccionar el programa 2, pulse repetidamente **(4)** (**→**) hasta que aparezca "P2".

2 Pulse **(1)** (**←**) o **(4)** (**→**) para seleccionar el número de celda de tema en el que desee insertar un tema.

Número de celda de tema



3 Pulse cualquier lado de **(SEEK/AMS)** para seleccionar el tema que desee insertar.

4 Pulse **(5)** (**ENTER**) durante un instante para introducir el tema.

El tema actual que se encuentre en ese número de celda y los temas posteriores se desplazarán hacia abajo.

Para continuar insertando temas, repita los pasos 2 a 4.

Nota

Una vez rellenas las 12 celdas, el mensaje "Mem full*" aparece en el visor y no será posible insertar temas.

5 Al finalizar el proceso de inserción de temas, pulse **(3)** (**PLAY MODE**) durante dos segundos.

6 Pulse **(SHIFT)**.

Borrado de temas del programa

1 Pulse **(SHIFT)** y, a continuación, **(3)** (**PLAY MODE**) durante dos segundos.

Si ha asignado una etiqueta a un disco, aparecerá el modo de edición de banco. Pulse **(3)** (**PLAY MODE**) para hacer que se visualice "P1" anterior.

Para seleccionar el programa 2, pulse repetidamente **(4)** (**→**) hasta que aparezca "P2".

2 Pulse **(1)** (**←**) o **(4)** (**→**) para seleccionar el tema que desee borrar.

Número de celda de tema



Tema actualmente registrado en la celda 6 del programa 1.

3 Pulse **(5)** (**ENTER**) durante dos segundos.

Al borrar un tema de un número de celda, los temas posteriores se desplazarán hacia arriba para llenar el espacio.



4 Para continuar borrando temas, repita los pasos 2 y 3.

5 Una vez finalizado el proceso de borrado de temas, pulse **(3)** (**PLAY MODE**) durante dos segundos.

6 Pulse **(SHIFT)**.

Asignación de títulos a los discos compactos

— Memorando de discos/archivo personalizado (Unidad de CD con función de archivo personalizado)

Usted podrá asignar una etiqueta a cada disco con un nombre personalizado. También podrá introducir hasta 8 caracteres para un disco. Si asigna una etiqueta a un CD, podrá localizarlo por el nombre (página 20) y seleccionar canciones específicas para la reproducción (página 21).

1 Reproduzca el CD y pulse **(PTY/LIST)** durante dos segundos.



continúa en la página siguiente →

2 Introduzca los caracteres.

- 1 Gire el dial en el sentido de las agujas del reloj para seleccionar los caracteres que desee.

(A → B → C → ... Z → 0 → 1 → 2 → ... 9 → + → - → * → / → \ → > → < → . → _)

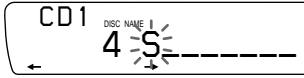

Si gira el dial en sentido contrario a las agujas del reloj, los caracteres aparecen en orden inverso.
Si desea dejar un espacio en blanco entre caracteres, seleccione “_” (subrayado).

- 2 Después de haber localizado el carácter deseado, pulse (4) (→).

El cursor parpadeante se desplaza al espacio siguiente.

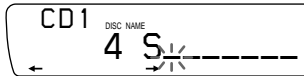

Si pulsa (1) (←), el cursor parpadeante se desplaza al lado izquierdo.

- 3 Repita los pasos 1 y 2 para introducir el título completo.

- 3 Para volver al modo normal de reproducción de CD, pulse (PTY/LIST) durante dos segundos.

Consejo

Para borrar/corregir un nombre, introduzca “_” (subrayado) para cada carácter.

Visualización del memorando de discos

- Pulse (DSPL) durante la reproducción de CD.



Cada vez que pulse (DSPL) durante la reproducción de CD, la indicación cambia de la siguiente forma:

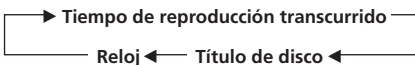

Borrado del memorando de discos

- 1 Pulse (SOURCE) varias veces para seleccionar el CD.

- 2 Pulse (MODE) varias veces para seleccionar la unidad de CD.

- 3 Mantenga pulsado (PTY/LIST) durante dos segundos.

- 4 Mantenga pulsado (DSPL) durante dos segundos.

El visor muestra “Delete” y el memorando de discos.

- 5 Gire el dial para seleccionar el nombre que desee borrar.

- 6 Pulse (5) (ENTER) durante dos segundos.

El nombre se borra.

Para borrar otros nombres, repita los pasos 5 y 6.

- 7 Pulse (PTY/LIST) durante dos segundos.

La unidad vuelve al modo normal de reproducción de CD.

Localización de discos mediante el nombre

— Función de listado (Unidad de CD con función de archivo personalizado o unidad de MD)

Es posible realizar esta función después de asignar títulos personalizados a los discos. Para obtener más información sobre títulos de disco, consulte “Asignación de títulos a los discos compactos” (página 19).

- 1 Pulse (PTY/LIST) durante un instante.

El visor muestra los nombres asignados al disco actualmente en reproducción y al siguiente disco que va a reproducirse; el nombre asignado al disco actualmente en reproducción parpadea.



- 2 Pulse (PTY/LIST) varias veces hasta que localice el disco que desee.

3 Pulse (5) (ENTER) para reproducir el disco.

Notas

- Para volver al visor normal, pulse (DSPL). Después de que el nombre de un disco se haya visualizado durante cinco segundos, la visualización volverá a su modo de reproducción normal.
- No es posible mostrar los títulos de tema durante la reproducción de MD.
- Si no hay discos en el cargador, el visor mostrará "NO Disc".
- Si no se ha asignado ningún nombre personalizado a un disco, el visor mostrará "*****".
- Si la unidad no ha leído la información del disco, en el visor aparecerá "?". Para cargar el disco, pulse en primer lugar el botón numérico, y después elija el disco que no se haya cargado.
- La información aparecerá sólo en letras mayúsculas. No es posible mostrar ciertas letras (durante la reproducción de MD).

Selección de temas específicos para su reproducción

— Función de banco/archivo personalizado (Unidad de CD con función de archivo personalizado)

Si asigna títulos a los discos, puede programar la unidad de forma que omita temas y reproduzca únicamente los que desee.

1 Reproduzca el disco, pulse (SHIFT) y, a continuación, (3) (PLAY MODE) durante dos segundos.

Modo de edición de banco



Nota

Si no ha asignado una etiqueta al disco, el modo de edición de banco no aparecerá y en su lugar aparecerá el modo de edición de programa. Para volver al modo de reproducción normal, pulse (3) (PLAY MODE) durante dos segundos.

2 Pulse cualquier lado de (SEEK/AMS) para seleccionar el número de tema que desee omitir y, a continuación, pulse (5) (ENTER).



La indicación cambia de "Play" a "Skip". Si desea volver al modo "Play", vuelva a pulsar (5) (ENTER).

3 Repita el paso 2 para definir el modo "Play" o "Skip" en todos los temas.

4 Pulse (3) (PLAY MODE) durante dos segundos.

5 Pulse (SHIFT).

Notas

- Es posible definir el modo "Play" y "Skip" para un máximo de 24 temas.
- No es posible definir el modo "Skip" para todos los temas.

Reproducción sólo de temas específicos

Usted podrá seleccionar:

- Bank on para reproducir las canciones con el ajuste "Play".
- Bank inv (inverso) para reproducir las canciones con el ajuste "Skip".

1 Durante la reproducción, pulse (SHIFT) y, a continuación, (3) (PLAY MODE) varias veces hasta que aparezca "Bank".

2 Pulse repetidamente (4) (→) hasta que aparezca el ajuste deseado.



La reproducción se inicia a partir del tema siguiente al actual.

3 Pulse (SHIFT).

Para volver al modo normal de reproducción, seleccione "Bank off" en el paso 2 anterior.

Precauciones

- Si aparca el automóvil bajo la luz solar directa y se produce un considerable aumento de temperatura en su interior, deje que la unidad se enfríe antes de utilizarla.
- Si la unidad no recibe alimentación, compruebe las conexiones en primer lugar. Si todo está en orden, examine el fusible.
- Si los altavoces no emiten sonido con un sistema de dos altavoces, ajuste el control de equilibrio en la posición central.
- Si el automóvil dispone de antena motorizada, observe que ésta se extenderá automáticamente mientras la función de sintonizador se encuentre seleccionada.

Si desea realizar alguna consulta o solucionar algún problema referentes a la unidad que no se mencionen en este manual, póngase en contacto con el proveedor Sony más próximo.

Para mantener una alta calidad de sonido

Si existen soportes para bebidas cerca del equipo de audio, tenga cuidado de que no salpiquen zumos u otras bebidas dulces sobre el mismo, ya que la existencia de residuos azucarados en la unidad o en las cintas de cassette puede ensuciar los cabezales de reproducción, reducir la calidad de sonido o eliminar el sonido de reproducción.

Los kits de limpieza para cassettes no eliminan las sustancias azucaradas de los cabezales de cinta.



- El uso durante largo tiempo de cintas de cassette ensucia el cabezal de cinta, causando un sonido de baja calidad o la supresión total del sonido. Por ello, se recomienda limpiar el cabezal de cinta una vez al mes, aproximadamente, con el kit de limpieza de cassette Sony, disponible por separado. Si la calidad del sonido no mejora después de usar un cassette limpiador, consulte al proveedor Sony más cercano.
- Con cintas de cassette antiguas o de poca o de poca calidad, el cabezal de cinta se ensucia con mucha más rapidez. Dependiendo de la cinta, una o dos reproducciones de la misma podrían causar mala calidad de sonido.

Cuidados de los cassettes

- No toque la superficie de la cinta del cassette, ya que la suciedad o el polvo ensucian los cabezales.
- Mantenga los cassettes alejados de equipos provistos de imanes incorporados, como altavoces y amplificadores, ya que el sonido de la cinta grabada podría borrarse o distorsionarse.
- No exponga los cassettes a la luz solar directa, a temperaturas extremadamente frías ni a la humedad.
- La existencia de holguras en la cinta puede provocar que ésta se enrede en el mecanismo. Antes de insertarla, utilice un lápiz o un objeto similar para girar la bobina y eliminar holguras.

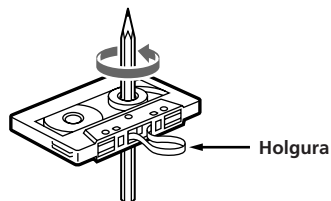

- Los cassettes deformados y las etiquetas mal adheridas pueden causar problemas al insertar o expulsar las cintas. Retire o adhiera con firmeza las etiquetas.



Cassettes de duración superior a 90 minutos

No se recomienda el uso de cassettes de duración superior a 90 minutos, salvo para reproducciones extensas y continuas. Las cintas utilizadas para estos cassettes son muy finas y tienden a estirarse con facilidad. Las operaciones frecuentes de reproducción y parada de estas cintas puede causar que se enreden en el mecanismo de la platina de cassettes.

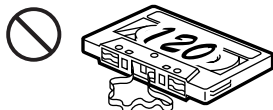

Limpieza de los conectores

La unidad puede no funcionar correctamente si los conectores de la misma y del panel frontal están sucios. Con el fin de evitarlo, abra el panel frontal pulsando (OPEN); a continuación, sepárelo y limpie los conectores con un bastoncillo humedecido en alcohol. No aplique demasiada presión, ya que los conectores podrían dañarse.

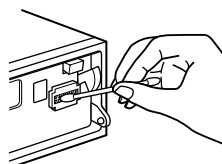

Unidad principal



Parte posterior del panel frontal

Mantenimiento

Sustitución del fusible

Al sustituir el fusible, asegúrese de utilizar uno cuyo amperaje coincida con el especificado en el fusible. Si éste se funde, compruebe la conexión de alimentación y sustitúyalo. Si una vez sustituido vuelve a fundirse, es posible que exista un funcionamiento defectuoso interno. En este caso, póngase en contacto con el proveedor Sony más próximo.

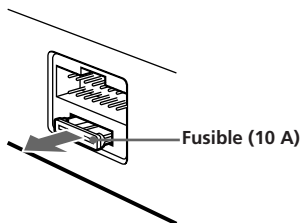

Advertencia

No utilice nunca un fusible de amperaje superior al del suministrado con la unidad, ya que ésta podría dañarse.

Notas

- Como medida de seguridad, antes de limpiar los conectores, apague el motor y extraiga la llave del interruptor de encendido.
- No toque nunca los conectores directamente con los dedos o con cualquier dispositivo metálico.

ES

Información complementaria

Desmontaje de la unidad

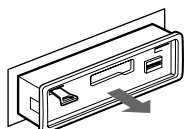
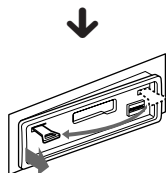
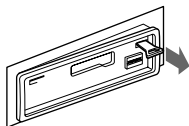
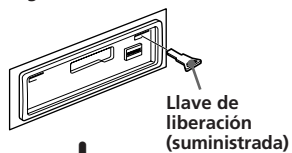

Presione el clip del interior de la cubierta frontal con un destornillador fino y abra dicha cubierta.

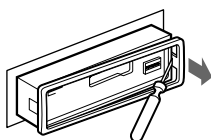

Ubicación de los controles

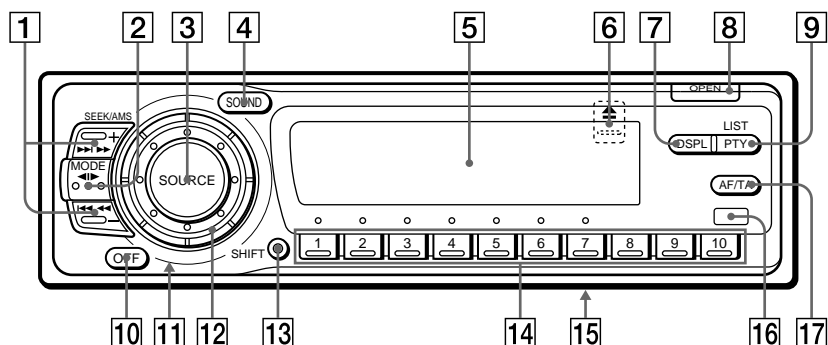

Consulte las páginas indicadas para obtener más información.

- 1** Botón SEEK/AMS (búsqueda/sensor de música automático/búsqueda manual) 6, 8, 10, 12, 16, 17, 21
- 2** Botón MODE (selección de banda, selección de unidad, cambio del sentido de transporte de cinta) 5, 6, 7, 8, 15, 17, 20
- 3** Botón SOURCE (selección de fuente) 5, 7, 8, 15, 17, 20
- 4** Botón SOUND 14
- 5** Visor
- 6** ▲ Botón de expulsión (situado en la parte frontal de la unidad oculta por el panel frontal) 5
- 7** Botón DSPL (cambio del modo de indicación) 6, 8, 9, 15, 16, 20, 21
- 8** Botón OPEN 4, 5, 23
- 9** Botón PTY/LIST
Memorando de emisoras 12
Función de listado 20
Memorando de discos 19, 20
- 10** Botón OFF 4, 5
- 11** Botón de restauración (situado en la parte frontal de la unidad oculta por el panel frontal) 4
- 12** Dial (control de volumen/graves/agudos/izquierda-derecha/frontal-posterior) 5, 20
- 13** Botón SHIFT
BTM 7, 11
SET UP 5, 12, 15, 16
PLAY MODE 7, 8, 10, 11, 16, 17, 18, 19, 21
- 14** Durante la recepción de radio:
Botones numéricos de programación 8
Durante la reproducción de CD/MD:
Botones de selección directa de disco 16
- 15** Interruptor POWER SELECT (situado en la parte inferior de la unidad)
Consulte "Interruptor POWER SELECT" en el manual de Instalación/Conexiones.
- 16** Receptor para el mando a distancia inalámbrico
- 17** Botón AF/TA 9, 10, 11

Ubicación de los controles

**Mando a distancia
inalámbrico
opcional (RM-X41)**

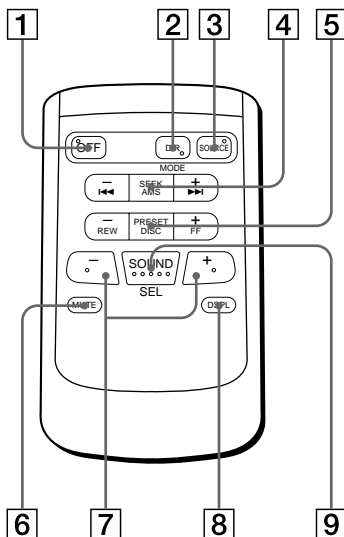

Botones con la misma función a los de la unidad principal.

- | | |
|------------------|-----------------|
| 1 Botón OFF | 7 Botones (- +) |
| 2 Botón MODE | 8 Botón DSPL |
| 3 Botón SOURCE | 9 Botón SOUND |
| 4 Botón SEEK/AMS | |
- No es posible realizar la búsqueda manual ni la sintonización manual con el mando a distancia.*
- 5 Botón PRESET/DISC
 - 6 Botón MUTE

No será posible emplear la unidad con el mando a distancia inalámbrico, a menos que pulse (SOURCE) en dicha unidad o que inserte un cassette para que ésta se active en primer lugar.

Especificaciones

Sección del reproductor de cassettes

Pista de cinta	4 pistas, 2 canales, estéreo
Fluctuación y trémolo	0,08 % (WRMS)
Respuesta de frecuencia	30 – 20.000 Hz
Relación señal-ruido	

Tipo de cassette	Dolby B NR	Dolby NR desactivado
TYPE II, III, IV	67 dB	61 dB
TYPE I	64 dB	58 dB

Sección del sintonizador

FM

Gama de sintonización	87,5 – 108,0 MHz
Terminal de antena	Conector de antena externa
Frecuencia intermedia	10,7 MHz
Sensibilidad útil	9 dBf
Selectividad	75 dB a 400 kHz
Relación señal-ruido	65 dB (estéreo), 68 dB (mono)

Distorsión armónica a 1 kHz	0,5 % (estéreo), 0,3 % (mono)
-----------------------------	----------------------------------

Separación	35 dB a 1 kHz
Respuesta de frecuencia	30 – 15.000 Hz
Relación de captura	2 dB

MW/LW

Gama de sintonización	MW: 531 – 1.602 kHz LW: 153 – 281 kHz
Terminal de antena	Conector de antena externa
Frecuencia intermedia	10,71 MHz/450 kHz
Sensibilidad	MW: 30 µV LW: 50 µV

Sección del amplificador de potencia

Salidas	Salidas de altavoz (conectores herméticos de seguridad)
Impedancia de altavoz	4 – 8 ohmios
Salida máxima de potencia	40 W × 4 (a 4 ohmios)

Generales

Salidas	Salida de línea (2) Cable de control de relé de antena motorizada Cable de control de potencia amplificador de potencia Graves ±8 dB a 100 Hz Agudos ±8 dB a 10 kHz
Controles de tono	
Requisitos de alimentación	Batería de automóvil de 12 V CC (negativo a masa) Aprox. 184 × 50 × 176 mm (an/al/prf)
Dimensiones	Aprox. 182 × 53 × 163 mm (an/al/prf)
Dimensión de montaje	Aprox. 1,3 kg
Masa	
Accesorios suministrados	Componentes para instalación y conexiones (1 juego) Estuche para el panel frontal (1) Mando a distancia giratorio RM-X2S (1) Mando a distancia inalámbrico RM-X41 (1) Cable BUS (suministrado con un cable de pines RCA) RC-61 (1 m), RC-62 (2 m) Cable de pines RCA RC-63 (1 m)
Accesorios opcionales	Cambiador de CD 10 discos: CDX-715 6 discos: CDX-T65, CDX-T62 Cambiador de MD MDX-62 Selector de fuente XA-C30
Equipo opcional	

Diseño y especificaciones sujetos a cambios sin previo aviso.

ES

Información complementaria

Guía para la solución de problemas

La comprobación siguiente le ayudará a solucionar la mayoría de los problemas que pueda encontrar en su unidad.

Antes de pasar a la lista de comprobaciones siguiente, compruebe las conexiones y los procedimientos de operación.

Generales

Problema	Causa/Solución
Ausencia de sonido	<ul style="list-style-type: none">• Gire el dial en el sentido de las agujas del reloj para ajustar el volumen.• Ajuste el control de equilibrio entre los altavoces en la posición central para sistemas de 2 altavoces.
Se ha borrado el contenido de la memoria.	<ul style="list-style-type: none">• Ha desconectado el cable de alimentación o la batería.• Ha pulsado el botón de restauración. → Vuelva a realizar el almacenamiento en la memoria.
El visor no muestra indicaciones.	Retire el panel frontal y limpie los conectores. Consulte el apartado "Limpieza de los conectores" (página 23) para obtener más información.
Ausencia de pitidos.	Los pitidos están desactivados (página 14).

ES

Reproducción de cintas

Problema	Causa/Solución
El sonido de reproducción se distorsiona.	Suciedad en el cabezal de cinta. → Límpielo.
La función AMS no se activa correctamente.	<ul style="list-style-type: none">• Se produce ruido en el espacio entre cada tema.• El espacio en blanco es demasiado corto (inferior a cuatro segundos).• Ha pulsado el lado ►► de (SEEK/AMS) inmediatamente antes del comienzo de los temas siguientes.• Ha pulsado el lado ◄◄ de (SEEK/AMS) inmediatamente después del comienzo del tema.• Una larga pausa, una sección de bajas frecuencias o un nivel de sonido muy bajo se interpreta como un espacio en blanco.

Recepción de radio

Problema	Causa/Solución
No es posible realizar la sintonización de programación.	<ul style="list-style-type: none">• Almacene la frecuencia correcta.• La emisión es demasiado débil.
No es posible realizar la sintonización automática.	La emisión es demasiado débil. → Utilice la sintonización manual.
La indicación "ST" parpadea.	<ul style="list-style-type: none">• Sintonice correctamente la frecuencia.• La emisión es demasiado débil. → Realice el ajuste en el modo monofónico (página 8).

RDS

Problema	Causa/Solución
La búsqueda se inicia después de unos segundos de escucha.	La emisora no es TP o se trata de una señal débil. → Pulse (AF/TA) hasta que aparezca "AF TA off".
Ausencia de anuncios de tráfico.	• Active "TA". • La emisora no emite anuncios de tráfico a pesar de ser TP. → Sintonice otra emisora.
PTY muestra "NONE".	La emisora no especifica el tipo de programa.

Indicaciones de error [con una unidad opcional de CD/MD conectada]

Las siguientes indicaciones parpadearán durante cinco segundos aproximadamente y se oírán una alarma.

Indicación	Causa	Solución
NO Mag	No se ha insertado el cargador de discos en la unidad de CD/MD.	Inserte el cargador de discos con discos en la unidad de CD/MD.
NO Disc	No se ha insertado ningún disco en la unidad de CD/MD.	Inserte discos en la unidad de CD/MD.
NG Discs	Un CD/MD no puede reproducirse debido a algún problema.	Inserte otro CD/MD.
Error ^{*1}	Un CD está sucio o lo ha insertado al revés. ^{*2}	Limpie el CD o insértelo correctamente.
	No es posible reproducir un MD debido a algún problema. ^{*2}	Inserte otro MD.
Blank ^{*1}	No ha grabado ningún tema en el MD. ^{*2}	Reproduzca un MD con temas grabados.
Push reset	No es posible emplear la unidad de CD/MD debido a algún problema.	Pulse el botón de restauración de la unidad.
Not ready	La tapa de la unidad de MD está abierta o los MD no se han insertado correctamente.	Cierre la tapa o inserte los minidisks correctamente.
High temp	La temperatura ambiente es superior a 50°C.	Espere hasta que la temperatura descienda por debajo de 50°C.

^{*1} Cuando ocurra un error durante la reproducción de un CD o de un MD, el número de tal disco no aparecerá en el visor.

^{*2} El número del disco que esté causando el error aparecerá en el visor.

Si el problema no se soluciona con las sugerencias anteriormente enumeradas, póngase en contacto con el proveedor Sony más próximo.

Indice alfabético

A

- Activación automática del sintonizador (ATA) 6
- Alarma de precaución 4
- Altavoces potenciadores de graves 14
- Anuncios de tráfico (TA) 10

B

- BAL (izquierda-derecha) 14
- BAS (graves) 14
- Búsqueda manual 16

C

- Cambio
 - Elementos visualizados 6, 8, 9, 15
- Color de iluminación 14
- Contraste 14

D, E, F

- Desplazamiento automático 16
- Detección automática de cintas de metal 5
- Dolby 6
- Exploración de introducciones 6, 16
- FAD (frontal-posterior) 14
- Frecuencias alternativas (AF) 9
- Función de listado 20
- Fusible 23

G, H, I, J, K, L

- Información dual 14
- Localización
 - de una emisora 11
 - de un disco 20
 - de un tema específico 21

M, N, O

- Mando a distancia giratorio 4, 13
- Mando a distancia inalámbrico 26
- Memorando de discos 19
- Memorando de emisoras 8
- Memoria de programa 17
- Memorización de la mejor sintonía (BTM) 7
- Metal 5
- Modo de búsqueda local 8
- Modo monofónico 8
- Omisión de espacios en blanco 6

P, Q

- Panel frontal 4
- Pitidos 14
- PLAY MODE
 - ATA 6
 - Bank 21
 - B.Skip 6
 - Intro 6, 16
 - Local 8
 - Mono 8
 - NR 6
 - REG 10
 - PGM 18
 - Repeat 6, 17
 - Shuf 17
- Programa de tráfico (TP) 10

R

- Radio 7
- Reloj 5
- Reproducción aleatoria 17
- Reproducción de banco 21
- Reproducción de CD 15
- Reproducción de cintas 5
- Reproducción de MD 15
- Reproducción repetida 6, 16
- Restauración 4

S, T, U, V, W, X, Y, Z

- Selección directa de disco 16
- Selección por tipo de programa (PTY) 12
- Sensor de música automático (AMS) 6, 16
- SET UP
 - Amber 14
 - A.Scr1 14
 - Beep 14
 - Clock 5
 - Contrast 14
 - CT 12
 - D. Info 14
 - Dimmer 14
 - Green 14
 - Loud 14
 - RM 14
- Silenciamiento 14
- Silenciamiento para teléfono 14
- Sintonización automática 8
- Sintonización manual 8
- Sistema de datos de radio (RDS) 9
- Sonoridad 14
- TRE (agudos) 14
- Volumen 14

Välkommen!

Vi gratulerar dig till köpet av Sony CD-spelare. Den medföljande vridkontrollen eller en valfri trådlös fjärrkontroll ger dig tillgång till en mängd olika funktioner på CD-spelaren.

Förutom kassettspelaren och radion kan du bygga ut systemet genom att ansluta en valfri CD/MD-spelare*.

* Du kan ansluta till en CD/MD-växlare eller en CD/MD-spelare.

Innehållsförteckning

Endast den här enheten

Komma igång

Återställa enheten	4
Ta bort frontpanelen	4
Förbereda vridkontrollen	4
Ställa klockan	5

Kassettbandspelare

Lyssna på ett band	5
Spela upp spår flera gånger — Upprepad uppspelning	6
Spela upp ett band i olika lägen	6

Radio

Lagra kanaler automatiskt — BTM-funktionen	7
Lagra endast önskade kanaler	7
Motta lagrade kanaler	7

RDS

Översikt av RDS-funktionen	8
Visa kanalnamnet	8
Ställa in samma program automatiskt — Alternativa Frekvenser (AF)	9
Lyssna på trafikmeddelanden	9
Förinställa RDS-kanalerna med AF- och TA-data	10
Söka en kanal efter programtyp	11
Ställa klockan automatiskt	12

Övriga funktioner

Förbereda vridkontrollen	12
Ljudjustering	13
Snabbdämpa ljudet	13
Ändra inställningarna för ljud och teckenfönster	14

Med tillvalet

MD/CD-spelare

Spela en CD eller MD	14
Spela början av alla spår — Snabbsökning	15
Spela upp spår flera gånger — Upprepad uppspelning	15
Spela upp spår i slumpmässig ordning — Slumpmässig uppspelning	16
Skapa ett program — Programminne	16
Namnge en CD — Skivminne/Speciallagring	18
Hitta en CD efter namn — Lista namn	19
Välja spår för uppspelning — Bank/Speciallagring	20

Ytterligare information

Säkerhetsföreskrifter	21
Underhåll	22
Demontera enheten	23
Knappar och deras placering	24
Säkerhetsföreskrifter	26
Felsökning	27
Register	29

Komma igång

Återställa enheten

Du måste återställa enheten innan du börjar använda den för första gången, eller efter att du har bytt bilbatteri.

Tryck på återställningsknappen med ett spetsigt föremål, t ex en kulspetspenna.

Borttagen frontpanel

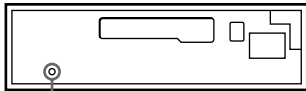

Återställningsknapp

Observera

Genom att trycka på återställningsknappen raderas klockan och några memorerade funktioner.

Sätta fast frontpanelen

Passa in frontpanelen mot enheten och tryck fast den.

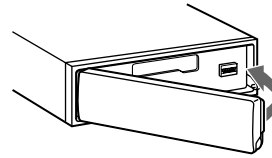

Observera

- Se till att du inte fäster frontpanelen upp och ned.
- Tryck inte frontpanelen hårt mot enheten när du sätter fast den. Tryck fast den lätt mot enheten.
- Tryck inte hårt och bruka inte heller våld mot frontpanelens teckenfönster.
- Utsätt inte frontpanelen för direkt solljus, värmekällor som tex varmluftstrummor och lämna den inte i en fuktig miljö. Lämna den aldrig på instrumentbrädan i en bil som står parkerad i direkt solljus där temperaturen kan stiga drastiskt.

Varningslarm

Om du vrider tändlåset till läge OFF utan att ta bort frontpanelen, kommer varningslarmet att ljuda under några sekunder (endast när POWER SELECT-omkopplaren är i läge **A**).

S

Ta bort frontpanelen

Du kan ta bort enhetens frontpanel för att förhindra att enheten stjåls.

1 Tryck på **OFF**.

2 Tryck på **OPEN** för att lossa frontpanelen, och dra den sedan mot dig.

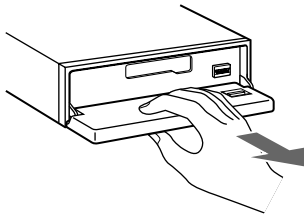

Observera

- Lägg inte något på frontpanelens insida.
- Var försiktig så att du inte tappar panelen när du tar bort den från enheten.
- Om du tar loss panelen innan enheten är avstängd, stängs strömmen av automatiskt så att högtalarna inte skadas.
- Om du bär frontpanelen med dig, kan du lägga den i det medföljande fodralet.

Förbereda vridkontrollen

Montera vridkontrollen genom att sätta fast etiketten enligt bilden nedan.

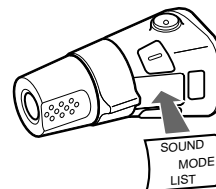
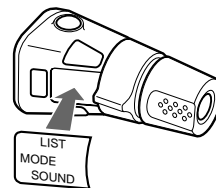

Ställa klockan

Klockan har en 24-timmars digital tidsangivelse.

Om du ska ställa klockan på 10:08 gör du så här:

- 1 Tryck på **(SHIFT)** och sedan på **(2)** (SET UP).

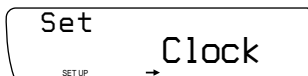

- 1 Tryck på **(4)** (→).

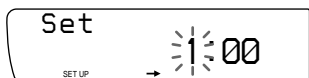

Siffrorna som visar timmar blinkar.

- 2 Ställ in siffrorna för timmar.

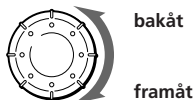

- 3 Tryck på **(4)** (→).

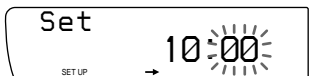

Siffrorna för minuter blinkar.

- 4 Ställ in siffrorna för minuter.

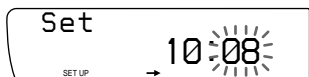

- 2 Tryck på **(SHIFT)**.

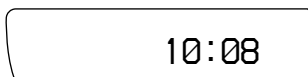

Klockan aktiveras.

Observera

Om POWER SELECT-omkopplaren längst ned på enheten är inställd i läge **(B)**, kan klockan inte ställas såvida inte strömmen är påslagen. Tryck på **(SOURCE)** för att slå på strömmen.

Kassettbandspelare

Lyssna på ett band

- 1 Tryck på **(OPEN)** och sätt i en kassett.

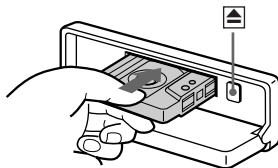

Uppspelnigen startas automatiskt.

- 2 Stäng sedan frontpanelen.

Om kassetten redan sitter i, trycker du på **(SOURCE)** tills "FWD" eller "REV" visas i fönstret.

Den sida som är vänd uppåt spelas.



Den sida som är vänd nedåt spelas.

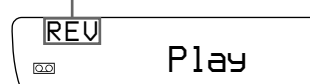

Tips

- Om du vill ändra på bandtransportens riktning, trycker du på **(MODE)** (◀▶).
- "Metal" visas i teckenfönstret när du sätter i metall- eller CrO₂-bandet (Auto Metal-funktionen).

Funktion	Tryck på
----------	----------

Stoppa bandet	(OFF)
---------------	--------------

Mata ut kassetten	(OPEN) och sedan ▲
-------------------	---------------------------

Snabbspola bandet

Under uppspelningen trycker du på valfri sida på (SEEK/AMS) i minst en sekund.



Spola framåt



Spola bakåt

Om du vill börja uppspelningen under snabbspolningen trycker du på (MODE) (◀▶).

Söka början av spåren

— Automatisk musiksökning (AMS)

Du kan hoppa över upp till nio spår på en gång.

Under uppspelningen trycker du på valfri sida av (SEEK/AMS).



Sökning efter efterföljande spår



Sökning efter tidigare spår

Observera

- Det är inte säkert att AMS-funktionen fungerar om:
- mellanrummet mellan spåren är kortare än 4 sekunder.
 - ljudet mellan spåren är brusigt.
 - det finns långa avsnitt med låg volym eller inget ljud alls.

Ändra de visade alternativen

Varje gång du trycker på (DSPL) visas följande i teckenfönstret:

► Banduppspelning → Klocka → Frekvens*

* Medan AF/TA-funktionen är aktiv.

Spela upp spår flera gånger — Upprepad uppspelning

Du kan upprepa uppspelningen av det aktuella spåret.

1 Tryck på (SHIFT) under uppspelning.

Varje gång du trycker på (SHIFT) tänds endast de alternativ som du kan välja.

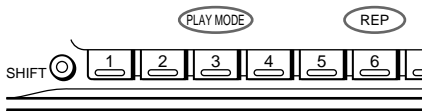

2 Tryck på (REP).

Den upprepade uppspelningen sätts igång.

Du återgår till normalt uppspelningsläge genom att trycka på (6) igen.

3 Tryck på (SHIFT).

Spela upp ett band i olika lägen

Bandet kan spelas upp i olika lägen:

- Med Intro (Intro Scan) kan du spela upp de 10 första sekunderna på alla spår.
- Med NR (Dolby NR) kan du välja något av systemen Dolby* NR B.
- Med ATA (Automatisk tuneraktivering) sätts tunern på automatiskt samtidigt som bandet snabbspolas.
- B.Skip (Hoppa över oinspelade delar) hoppar över oinspelade avsnitt som är längre än åtta sekunder.

* Dolby brusreducering tillverkas under licens av Dolby Laboratories Licensing Corporation. DOLBY och dubbel D-symbolen DD är varumärken som tillhör Dolby Licensing Corporation.

1 Tryck på (SHIFT), och tryck på (3) (PLAY MODE) tills det önskade spelläget visas.

Varje gång du trycker på (3) ändras alternativen enligt följande:

Intro → NR → ATA → B.Skip

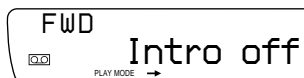

2 Välj önskat banduppspelningssätt (t ex on, NR B) genom att trycka på (4) (→).

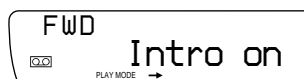

Uppspelningen startar.

3 Tryck på (SHIFT).

Om du vill återgå till normalt uppspelningsläge väljer du "off" i steg 2 ovan.

Radio

Lagra kanaler automatiskt

— BTM-funktionen

Enheten väljer de kanaler som har de starkaste signalerna och lagrar dem. Du kan lagra upp till 10 kanaler på varje band (FM1, FM 2, MW och LW).

Obs!

Om du ställer in kanalen medan du kör, bör du använda BTM-funktionen (Best Tuning Memory) för att undvika olyckor.

- 1 Tryck på **(SOURCE)** flera gånger för att välja tunern.
Varje gång du trycker på **(SOURCE)** ändras visningen i teckenfönstret enligt följande:

Tape ↔ Tuner

- 2 Tryck på **(MODE)** flera gånger för att välja önskat band.
Varje gång du trycker på **(MODE)** ändras visningen i teckenfönstret enligt följande:

→ FM 1 → FM 2 → MW → LW

- 3 Tryck på **(SHIFT)**, och tryck sedan på **(3)** (PLAY MODE) flera gånger tills "B.T.M" visas.
- 4 Tryck på **(4)** (→) tills "B.T.M" blinkar.
I enheten lagras kanalerna på snabbknapparna efter frekvens.
En ljudsignal hörs när inställningen lagrats.
- 5 Tryck på **(SHIFT)**.

Observera

- När ett förinställt nummer visas i teckenfönstret lagrar enheten kanaler på alla förinställda nummerknappar i den aktuella teckenfönstret.
- Om ett förinställt nummer visas i teckenfönstret börjar enheten lagra kanalerna från det nummer som visas.

Lagra endast önskade kanaler

Du kan lagra upp till 10 kanaler på varje band (20 för FM 1 och FM 2, 10 för MW eller LW) i den ordning du vill.

- 1 Tryck på **(SOURCE)** flera gånger för att välja tunern.
- 2 Tryck på **(MODE)** flera gånger när du vill välja önskat band .
- 3 Tryck på valfri sida av **(SEEK/AMS)** när du vill ställa in den kanal som ska lagras på nummerknappen.
- 4 Håll ned önskad snabbvals knapp (**(1)** till **(10)**) tills "MEM" visas i teckenfönstret.

Nummerknappens indikering visas i teckenfönstret.

Observera

Om du försöker lagra en annan kanal på samma förinställda nummerknapp raderas den tidigare lagrade kanalen.

Motta lagrade kanaler

- 1 Tryck på **(SOURCE)** flera gånger för att välja tunern.
- 2 Tryck på **(MODE)** flera gånger när du vill välja önskat band.
- 3 Tryck lätt på nummerknappen (**(1)** till **(10)**) som den önskade kanalen lagrats på.

Om du inte kan ställa in en förinställd kanal

Tryck på valfri sida av **(SEEK/AMS)** när du vill söka efter kanalen (automatisk sökning).

Avsökningen avbryts när en kanal har mottagits. Tryck på valfri sida på knappen **(SEEK/AMS)** flera gånger tills önskad kanal har mottagits.

forts på nästa sida →

Observera

Om den automatiska sökningen avbryts för ofta, trycker du på (SHIFT) och därefter på (3) (PLAY MODE) flera gånger tills "Local" (lokalt sökningsläge) visas. Välj sedan "Local on" (lokalt sökningsläge aktivt) genom att trycka på (4) (→). Tryck på (SHIFT).

Bara de kanaler som har relativt starka signaler kan ställas in.

Tips

Om du vet vilken frekvens radiokanalen har, trycker du på och håller ned valfri sida på (SEEK/AMS) i minst två sekunder tills den önskade kanalen har mottagits (manuell sökning).

Om FM stereo-mottagningen är dålig — Enkanaligt läge

1 Tryck på (SHIFT) och därefter på (3) (PLAY MODE) flera gånger tills "Mono" visas.

2 Tryck på (4) (→) flera gånger tills "Mono on" visas.
Ljudet förbättras men det blir enkanaligt ("ST"-indikeringen försvinner).

3 Tryck på (SHIFT).

Återgå till det normala uppspelningsläget genom att välja "Mono off" i steg 2 ovan.

Ändra de visade alternativen

Varje gång du trycker på (DSPL) visas följande i teckenfönstret:

Kanalnamn ↔ Tid

RDS

Översikt av RDS-funktionen

RDS (Radio Data System) är en radiotjänst som gör att FM-kanalerna kan sända extra digital information tillsammans med den vanliga radioprogramsignalen. Bilstereon erbjuder dig en mängd olika tjänster. Här är några: söka efter samma program automatiskt, lyssna på trafikmeddelanden och hitta kanal efter programtyp.

Observera

- Landet eller regionen avgör vilka RDS-funktioner som finns tillgängliga.
- RDS fungerar inte ordentligt om signalen är för svag eller om den inställda kanalen inte överför RDS-data.

Visa kanalnamnet

Det mottagna kanalnamnet tänds i teckenfönstret.

Välj en FM-kanal.

När du ställer in en FM-kanal som överför RDS-data, visas kanalnamnet i teckenfönstret.

FM1 BBC 1 FM

Observera

Beteckningen "*" innebär att en RDS-kanal mottas.

Ändra de visade alternativen

Varje gång du trycker på (DSPL) ändras alternativen enligt följande:

→ Frekvens → Tid → Kanalnamn

Observera

"NO Name" visas om den mottagna kanalen inte sänder RDS-data.

Ställa in samma program automatiskt

— Alternativa Frekvenser (AF)

AF-funktionen väljer automatiskt och ställer in den kanal som har den starkaste signalen i ett nätverk. Om du använder den här funktionen kan du lyssna på samma program under en långkörning utan att behöva ställa in kanalen manuellt igen.

— Frekvenserna ändras automatiskt.

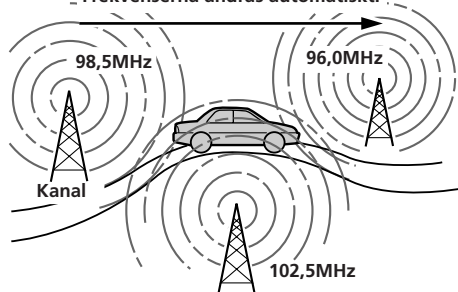

1 Välj en FM-kanal.

2 Tryck på (AF/TA) flera gånger tills "AF on" visas i teckenfönstret.

Enheten börjar söka efter en alternativ kanal med en starkare signal i samma nätverk.

Observera

När det inte finns någon alternativ kanal i området och du inte vill söka efter en alternativ kanal, stänger du av AF-funktionen genom att trycka på (AF/TA) flera gånger tills "AF TA off" visas.

Ändra de visade alternativen

Varje gång du trycker på (AF/TA) ändras alternativen enligt följande:

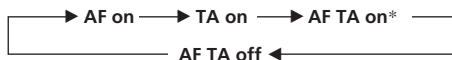

* Välj det här alternativet när du vill slå på både AF- och TA-funktionerna.

Observera

- "NO AF" och kanalnamnet blinkar omväxlande om enheten inte kan hitta den alternativa kanalen i nätverket.
- Om kanalnamnet börjar blinka sedan du valt en kanal med AF-funktionen på, anger detta att det inte finns någon tillgänglig alternativ frekvens. Tryck på (SEEK/AMS) medan kanalnamnet blinkar (inom åtta sekunder). Enheten börjar söka efter en annan frekvens med samma PI-data (Programme Identification) ("PI seek" visas och inget ljud hörs). Om ingen annan frekvens påträffas visas "NO PI", och enheten återgår till den tidigare valda frekvensen.

Lyssna på ett regionalt program

Funktionen "REG on" (regional på) gör att du kan bibehålla inställningen till ett regionalt program utan att kopplas om till en annan regional kanal. (Observera att du måste slå på AF-funktionen.) Enheten är fabriksinställd på "REG on", men om du vill stänga av funktionen gör du något av följande.

1 Tryck på (SHIFT) och därefter på (3) (PLAY MODE) flera gånger tills "REG" visas i teckenfönstret.

2 Tryck på (4) (→) flera gånger tills "REG off" visas i teckenfönstret.

3 Tryck på (SHIFT).

Observera att om du trycker på "REG off" kanske enheten kopplas om till en annan regional kanal inom samma nätverk.

När du vill återgå till regionalt läge väljer du "REG on" i steg 2 ovan.

Observera

Den här funktionen fungerar inte i Storbritannien och i vissa andra områden.

Funktionen lokal länk (endast Storbritannien)

Med funktionen lokal länk kan du välja andra lokala kanaler i området, fastän de inte finns lagrade på dina förinställda nummerknappar.

1 Tryck på en förinställd nummerknapp där en lokal kanal har lagrats.

2 Inom fem sekunder trycker du på den förinställda nummerknappen för den lokala kanalen igen.

3 Upprepa detta tills den önskade lokala kanalen mottas.

Lyssna på trafikmeddelanden

Uppgifterna om trafikmeddelandena (TA) och trafikprogrammet (TP) gör att du automatiskt kan ställa in FM-kanaler som sänder trafikmeddelanden samtidigt som du lyssnar på andra programkällor.

forts på nästa sida →

Tryck på (AF/TA) flera gånger tills "TA on" eller "AF TA on" visas i teckenfönstret.

Enheten börjar söka efter trafikinformationskanaler. "TP" tänds i teckenfönstret när enheten hittar en kanal som sänder trafikmeddelanden.

När trafikmeddelandena startas börjar "TA" blinka. När trafikmeddelandet är klart slutar den blinka.

Tips

Om trafikmeddelandet startar när du lyssnar på en annan programkälla, kopplas enheten automatiskt över till meddelandet och återgår till originalkällan när meddelandet är klart.

Observera

- "NO TP" blinkar i fem sekunder om den mottagna kanalen inte sänder trafikmeddelanden. Sedan börjar enheten söka efter en kanal som sänder trafikmeddelanden.
- När "EON"-indikeringen visas med "TP" i teckenfönstret, sänder den aktuella kanalen trafikmeddelanden från andra kanaler i samma nätverk.

Avbryta pågående trafikmeddelanden

Tryck lätt på (AF/TA).

Om du vill avbryta alla trafikmeddelanden stänger du av funktionen genom att trycka på (AF/TA) tills "AF TA off" visas.

Förinställa volymen på trafikmeddelandena

Du kan förinställa volymnivån på trafikmeddelandena i förväg så att du inte missar dem. När trafikmeddelandet startar justeras volymen automatiskt till den förinställda nivån.

1 Välj önskad volymnivå.

2 Tryck på (AF/TA) i 2 sekunder.
"TA" visas, och inställningen lagras.

Motta nödanrop

Om ett nödanrop kommer in medan du lyssnar på radion, kopplas programmet automatiskt över till meddelandet. Om du lyssnar på en annan källa än radion, hörs nödanropet om du ställer in AF eller TA. Enheten växlar då automatiskt till dessa meddelanden oberoende av vad du lyssnar på för tillfället.

Förinställa RDS-kanalerna med AF- och TA-data

När du förinställer RDS-kanalerna lagras enheten alla uppgifter om kanalen samt frekvensen så att du inte behöver slå på AF- och TA-funktionerna varje gång du ställer in en förinställd kanal. Du kan välja olika inställningar (AF, TA eller båda två) för en förinställd kanal, eller samma inställning för alla förinställda kanaler.

Förinställa samma inställning för alla förinställda kanaler

1 Välj ett FM-band.

2 Tryck på (AF/TA) flera gånger när du vill välja antingen "AF on", "TA on" eller "AF TA on" (för både AF och TA-funktioner). Observera att om du väljer "AF TA off" lagras inte bara RDS-kanalerna, utan också de som inte är-RDS-kanaler.

3 Tryck på (SHIFT), och tryck sedan på (3) (PLAY MODE) flera gånger tills "B.T.M" visas.

4 Tryck på (4) (→) tills "B.T.M" blinkar.

5 Tryck på (SHIFT).

Förinställa olika inställningar för alla förinställda kanaler

1 Välj ett FM-band och ställ in önskad kanal.

2 Tryck på (AF/TA) flera gånger när du vill välja antingen "AF on", "TA on" eller "AF TA on" (för både AF och TA-funktioner).

3 Tryck på önskad nummerknapp i två sekunder tills "MEM" visas.
Upprepa från steg 1 när du vill förinställa andra kanaler.

Tips

Om du vill ändra på de förinställda AF och/eller TA-inställningarna efter det att du har ställt in den förinställda kanalen, kan du göra detta genom att stänga av/slå på AF- eller TA-funktionen.

Söka en kanal efter programtyp

Du kan söka efter valfri kanal genom att välja en av de programtyper som visas nedan.

Observera

I länder eller områden där EON-data inte sänds kan du bara använda denna funktion för kanaler som du redan har tagit emot någon gång.

Programtyper	Teckenfönster
Nyheter	NEWS
Aktuella händelser	AFFAIRS
Information	INFO
Sport	SPORT
Utbildning	EDUCATE
Drama	DRAMA
Kultur	CULTURE
Vetenskap	SCIENCE
Diverse	VARIED
Popmusik	POP M
Rockmusik	ROCK M
Populärmusik	M.o.R. M
Lättare klassiskt	LIGHT M
Klassiskt	CLASSICS
Andra musiktyper	OTHER M
Väder	WEATHER
Ekonomi	FINANCE
Barnprogram	CHILDREN
Samhälle	SOCIAL A
Religion	RELIGION
Ring in	PHONE IN
Resor	TRAVEL
Fritid	LEISURE
Jazzmusik	JAZZ
Country-musik	COUNTRY
Nationell musik	NATION M
Gamla godingar	OLDIES
Folkmusik	FOLK M
Dokumentär	DOCUMENT
Inte angiven	NONE

Observera

Du kan inte använda den här funktionen i vissa länder där PTY-data inte är tillgängliga.

- 1 Tryck på **(PTY/LIST)** under FM-mottagningen tills "PTY" visas i teckenfönstret.



Det aktuella namnet på programtypen visas om kanalen överför PTY-data. "----" visas om den mottagna kanalen inte är en RDS-kanal eller om RDS-data inte har tagits emot.

- 2 Tryck på **(PTY/LIST)** flera gånger tills den önskade programtypen visas. Programtyperna visas i den ordning som de räknas upp i tabellen ovan. Observera att du inte kan välja "NONE" (inte angiven) vid sökning.



- 3 Tryck på valfri sida av **(SEEK/AMS)**. Enheten börjar söka efter en kanal för den valda programtypen. När enheten hittar programmet, visas programtypen igen i ungefär fem sekunder. "NO" och programtypen blinkar i fem sekunder om enheten inte kan hitta programtypen. Den återgår sedan till föregående kanal.

Ställa klockan automatiskt

Med CT-data (Clock Time) från RDS-överföringen ställs klockan automatiskt.

- 1 Tryck på **(SHIFT)** och sedan på **(2)** (SET UP) flera gånger tills "CT" visas.

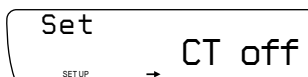

- 2 Tryck på **(4)** (→) flera gånger tills "CT on" visas. Klockan är ställd.

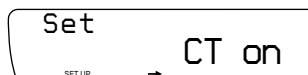

- 3 Tryck på **(SHIFT)** för att återgå till det normala teckenfönstret.

Avbryta CT-funktionen

Välj "CT off" i steg 2 ovan.

Observera

- CT-funktionen kanske inte fungerar trots att en RDS-kanal mottas.
- Det kan vara skillnad på tiden som ställts in av CT-funktionen och den verkliga tiden.

Övriga funktioner

Förbereda vridkontrollen

Vridkontrollen används genom att trycka på knapparna och/eller vrida på reglagen. Du kan styra den valfria CD- eller MD-spelaren med vridkontrollen.

Genom att trycka på knappen (SOURCE-knappen)

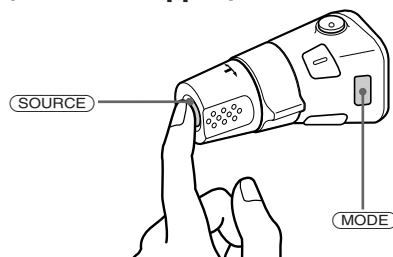

Varje gång du trycker på **(SOURCE)** ändras källan enligt följande:

Tuner → CD → MD → Tape

När du trycker på **(MODE)** ändras visningen i teckenfönstret enligt följande:

- bandtransportriktning
- band: FM1 → FM2 → MW → LW
- CD-spelaren: CD1 → CD2 → ...
- MD-spelaren: MD1 → MD2 → ...

Tips

Du kan sätta på den här spelaren genom att trycka på **(SOURCE)** på vridkontrollen.

Genom att vrida på kontrollen (SEEK/AMS-kontrollen)

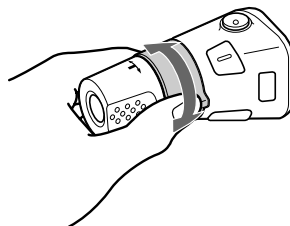

Vrid på kontrollen lätt och släpp den:

- Om du vill hitta början på spåren på bandet. Vrid och håll kontrollen och släpp den sedan för att snabbspola bandet. När du vill spela upp bandet vrider du och håller kontrollen igen och släpper den sedan.
- Hitta ett bestämt spår på en skiva. Vrid och tryck på kontrollen tills du hittar den bestämda punkten i ett spår, och släpp den sedan för att börja uppspelningen.
- Ta in kanaler automatiskt. Sök den kanal du vill lyssna på genom att vrida och hålla kontrollen.

Genom att vrida samtidigt som du trycker (kontrollen PRESET/DISC)

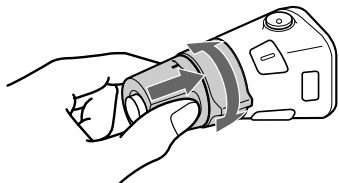

Tryck och vrid kontrollen för att:

- Söka de kanaler som är lagrade på snabbvalsknapparna.
- Byta skiva.

Övriga funktioner

Vrid kontrollen VOL för att justera volymen.

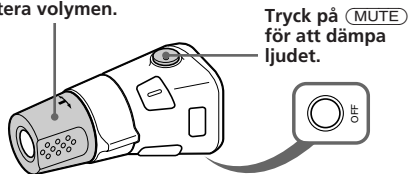

Tryck på **MUTE** för att dämpa ljudet.

Tryck på **OFF** för att stänga av enheten.

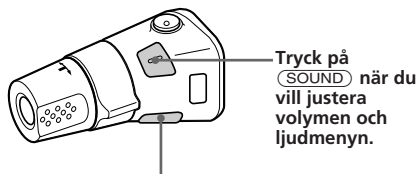

Tryck på **SOUND** när du vill justera volymen och ljudmenyn.

Tryck på **LIST** när du vill visa lagrade namn.

Byta styrriktning

Kontrollens vridriktningar förinställs på fabriken, som bilden nedan visar.

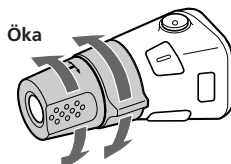

Minska

Om du monterar vridkontrollen på höger sida av ratten kan du byta vridriktning på kontrollerna.

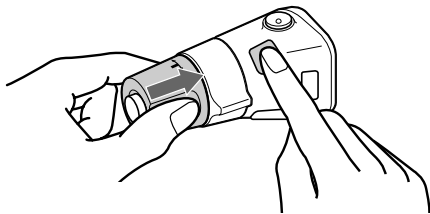

Tryck på **SOUND** i två sekunder samtidigt som du trycker på **VOL**-kontrollen.

Tips

Du kan styra kontrollernas funktionsriktning med enheten, se "Ändra inställningarna för ljud och teckenfönster" (sid 14).

Ljudjustering

Du kan justera basen, diskanten, balansen och toningen.

Varje källa kan lagra en egen inställning för basen och diskantnivå.

1 Välj de egenskaper du vill justera genom att flera gånger trycka på **SOUND**.

VOL (volym) → BAS (bas) → TRE (diskant) → BAL (vänster-höger) → FAD (framåt-bakåt)

2 Justera den egenskap du valt genom att vrida på kontrollen.

Justera inom tre sekunder efter det att du har valt egenskap. (Efter tre sekunder fungerar knappen som volymknapp igen.)

Snabbdämpa ljudet

Enheten minskar volymen automatiskt när ett telefonsamtal kommer in (funktionen Telephone-mute).

Ändra inställningarna för ljud och teckenfönster

Du kan ställa in:

- Clock (Klocka) (sid 5)
- CT (Clock Time) (sid 12)
- D. Info (Dubbel Information) när du vill visa klockan och spelläget samtidigt (ON) eller växelvis (OFF).
- Amber/Green när du vill ändra visningsfärgen till gul eller grön.
- Dimmer (Dimmer) när du vill ändra teckenfönstrets ljusstyrka.
 - Välj "Auto" när du vill släcka teckenfönstret och tända lamporna.
 - Välj "on" när du vill släcka teckenfönstret.
- Kontrast för att ändra kontrasten om indikeringarna i teckenfönstret inte syns på grund av enhetens placering.
- Beep när du vill stänga av ljudsignalen
- RM (Vridkontrollen) ändrar kontrollernas vridriktning på vridkontrollen.
 - Välj "norm" när du vill använda vridkontrollen i dess fabriksinställda läge.
 - Välj "rev" när du vill montera vridkontrollen på höger sida om ratten.
- Loud när du vill ha bas och diskant vid låg volym. Bas och diskant förstärks.
- A. Scrl (Automatisk bläddring)

Observera

Vad som visas i teckenfönstret beror på källan.

1 Tryck på (SHIFT) och sedan på (2) (SET UP).

2 Tryck på (2) (SET UP) flera gånger tills den önskade inställningen visas.

Varje gång du trycker på (2) (SET UP), ändras alternativen enligt följande:

Clock → CT → D.Info → Amber/Green → Dimmer → Contrast → Beep → RM → Loud → A.Scrl

3 Tryck på (4) (→) när du vill välja önskad inställning för spelläge (exempelvis "on" eller "off").

Om du trycker på (4) (→) när du ställer in "Contrast" blir kontrasten större och om du trycker på (1) (←) blir kontrasten mindre.

4 Tryck på (SHIFT).

När inställningen är klar, visas det normala uppspelningläget i teckenfönstret.

Med tillvalet CD/MD-spelare

Spela en CD eller MD

1 Tryck på (SOURCE) flera gånger för att välja CD eller MD.

2 Tryck på (MODE) tills indikatorn för önskad spelare visas i teckenfönstret. CD-/MD-uppspelningen börjar.

Ändra de visade alternativen

Varje gång du trycker lätt på (DSPL) medan en CD/MD-skiva spelas, ändras informationen i teckenfönstret på följande sätt:

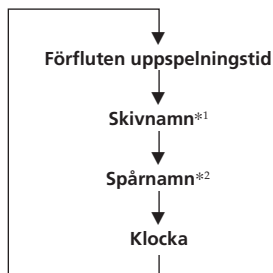

*1 "NO Name" visas i teckenfönstret när inte något namn lagrats i minnet för den valda CD-skivan. Om du inte har gett MD:n något namn, visas "NO D. Name" i teckenfönstret.

*2 "NO T. Name" visas i teckenfönstret för en MD-skiva vars spår inte namngivits.

Tips

Om titeln på MD:n är för långt kan du bläddra längs teckenfönstret genom att trycka på (SHIFT), och därefter (1) (←).

Bläddra ett skivnamn automatiskt — Automatisk bläddring

Om skivnamnet eller spårnamnet på en MD-skiva överskrider 10 tecken och om den automatiska bläddringsfunktionen är på, rullas namnet automatiskt enligt följande.

- Skivans namn visas när du har bytt skiva (om skivans namn är valt).
- Spårets namn visas när du har bytt spår (om spårets namn är valt).
- Skivan- eller spårets namn visas beroende på inställning när du trycker på (SOURCE) för att välja en MD-skiva.

Om du trycker på **(DSPL)** för att ändra inställningen i teckenfönstret, rullas skiv- eller spårnamnet för MD-skivan automatiskt oavsett om funktionen är på eller av.

- 1 Tryck på **(SHIFT)** och därefter på **(2)** (**SET UP**) flera gånger tills "A.Scl" visas.
- 2 Tryck på **(4)** (**→**) när du vill välja "A.Scl on."
- 3 Tryck på **(SHIFT)**.

När du vill avbryta Auto Scroll (automatisk bläddring) väljer du "A.Scl off" i steg 2 ovan.

Visa inspelningsdatumet på den aktuella MDn

Tryck på **(DSPL)** i två sekunder under MD-uppspelningen.

Spårets inspelningsdatum visas i ungefär tre sekunder.

Hitta ett visst spår

— AMS-funktionen

Under uppspelningen trycker du på valfri sida på **(SEEK/AMS)** för varje spår som du vill hoppa över.



Hitta efterföljande spår



Hitta föregående spår

Söka en viss del av ett spår

— Manuell sökning

Under uppspelningen trycker du på och håller ned valfri sida av **(SEEK/AMS)**. Släpp upp knappen när du har hittat den önskade delen.



Söka framåt



Söka bakåt

Söka en skiva efter nummer

— Direktval

Tryck på den förinställda snabbvals-knappen som motsvarar det önskade skivnumret.

Önskad skiva i den aktuella växlaren börjar spelas upp.

Spela början av alla spår

— Snabbsökning

Du kan spela upp de första 10 sekunderna av alla spår på den aktuella skivan.

- 1 Tryck på **(SHIFT)** under uppspelning och därefter på **(3)** (**PLAY MODE**) flera gånger tills "Intro" visas.
- 2 Tryck på **(4)** (**→**) flera gånger och välj "Intro on".
Snabbsökningen sätts igång.
- 3 Tryck på **(SHIFT)**.

Om du vill återgå till normalt uppspelningsläge väljer du "Intro off" i steg 2 ovan.

Spela upp spår flera gånger

— Upprepad uppspelning

Du kan välja:

- Repeat 1 när du vill upprepa ett spår.
- Repeat 2 när du vill upprepa en skiva.
- Repeat 3 för att upprepa alla skivor i den aktuella spelaren när du ansluter två eller fler spelare.

- 1 Under uppspelning trycker du på **(SHIFT)**. Därefter trycker du på **(6)** (**REP**) flera gånger tills "Repeat" visas.

- 2 Tryck på **(6)** (**REP**) flera gånger tills önskad inställning visas.

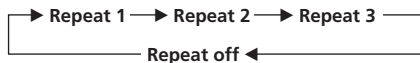

Den upprepade uppspelningen sätts igång.

- 3 Tryck på **(SHIFT)**.

Om du vill återgå till normalt uppspelningsläge väljer du "Repeat off" i steg 2.

Spela upp spår i slumpmässig ordning

— Slumpmässig uppspelning

Du kan välja:

- Shuf 1 när du vill spela upp spårerna på aktuell skiva i slumpmässig ordning.
- Shuf 2 när du vill spela spårerna på aktuell spelare i slumpmässig ordning.
- Shuf 3 när du vill spela alla spår i slumpmässig ordning när du ansluter två eller fler spelare.

1 Tryck på **(SHIFT)** under uppspelning och därefter på **(7)** (SHUF) flera gånger tills "Shuf" visas.

2 Tryck på **(7)** (SHUF) flera gånger tills önskad inställning visas.

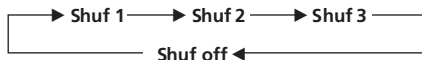

Slumpmässig uppspelning sätts igång.

3 Tryck på **(SHIFT)**.

Om du vill återgå till normalt uppspelningsläge väljer du "Shuf off" i steg 2.

Skapa ett program

— Programminne (CD-spelare med programminnesfunktion)

Du kan spela spårerna i den ordning du vill genom att skapa ditt eget program. Du kan skapa två egna program: Program 1 och Program 2. Du kan välja upp till 12 spår i varje program. De program du har skapat lagras i minnet.

1 Tryck på **(SHIFT)** och därefter på **(3)** (PLAY MODE) i minst två sekunder.

Programredigeringsläge



"P1" visar att Program 1 är valt.

Har du namngivit skivan visas bankredigeringsläget.

Tryck på **(3)** (PLAY MODE), så att "P 1" visas ovanför i teckenfönstret.

Om du vill välja program 2 trycker du på

(4) (→) flera gånger tills "P 2" visas.

2 Välj önskat spår.

1 Tryck på **(SOURCE)** flera gånger för att välja CD.

2 Tryck på **(MODE)** upprepade gånger för att välja spelare.

3 Tryck på **(SHIFT)** och därefter på snabbknappen för att välja skiva.

4 Tryck på **(SHIFT)**.

5 Tryck på valfri sida på **(SEEK/AMS)** när du vill välja spår.

3 Tryck lätt på **(5)** (ENTER).



4 Om du vill fortsätta att lägga till spår upprepar du steg 2 och 3.

5 När du har lagt in alla spår trycker du på **(3)** (PLAY MODE) i minst två sekunder.

6 Tryck på **(SHIFT)**.

Observera

- "Wait" visas i teckenfönstret när enheten läser informationen eller när det inte finns någon skiva i enheten.
- "Mem full" visas i teckenfönstret när du försöker mata in mer än 12 spår i ett program samtidigt.

Spela upp det lagrade programmet

Programminnet påverkas inte om du byter ordning på skivorna i växlaren.

Du kan välja:

- PGM 1 för att spela Program 1.
- PGM 2 för att spela Program 2.
- PGM 1+2 för att spela Program 1 och 2.

1 Tryck på **(SHIFT)**.

2 Tryck lämpligt antal gånger på **(3)** (PLAY MODE) tills "PGM" visas i teckenfönstret.

3 Tryck på (4) (→) flera gånger tills det önskade programmet visas.

Programmet spelas upp.

Program 1 uppspelning



Program 2 uppspelning



Program 1 och 2 uppspelning

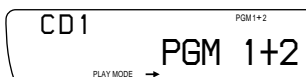

Normal uppspelning

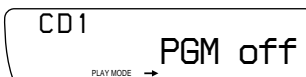

4 Tryck på (SHIFT).

Om du vill gå tillbaka till det normala uppspelningsläget väljer du "PGM off" i steg 3.

Observera

- Om du trycker på nummerknappen under programminnesspelning avbryts programminnesspelningen och uppspelningen av den valda skivan påbörjas.
- "NO Data" visas i teckenfönstret om inget spår lagrats i programmet.
- Om ett spår som lagrats i programminnet inte finns i skivmagasinet, hoppas spåret över och nästa spår spelas.
- När skivmagasinet innehåller inte bara ett enkelt spår som lagrats i programminnet eller när informationen om spårerna i programminnet inte har laddats än, visas "Not Ready".

Radera ett helt program

1 Tryck på (SHIFT) och därefter på (3) (PLAY MODE) i minst två sekunder.

Har du namngivit skivan visas bankredigeringsläget.

Tryck på (3) (PLAY MODE), så att "P1" visas ovanför i teckenfönstret.

2 Tryck på (1) (←) flera gånger tills "DEL" tänds i teckenfönstret.

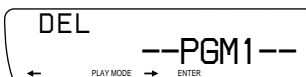

Du raderar program 2 genom att trycka på (4) (→) tills "P2" visas i teckenfönstret.

3 Tryck på (5) (ENTER) i minst 2 sekunder.



Hela programmet raderas.

4 När du har raderat klart trycker du på (3) (PLAY MODE) i minst två sekunder.

5 Tryck på (SHIFT).

Lägga till spår till programmet

1 Tryck på (SHIFT) och därefter på (3) (PLAY MODE) i minst två sekunder.

Har du namngivit skivan visas bankredigeringsläget.

Tryck på (3) (PLAY MODE), så att "P1" visas ovanför i teckenfönstret.

Om du vill välja program 2 trycker du på (4) (→) flera gånger tills "P2" visas.

2 Tryck på (1) (←) eller (4) (→) när du vill välja en plats där ett spår ska infogas.

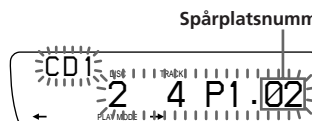

3 Tryck på valfri sida på (SEEK/AMS) när du vill välja det spår som ska infogas.

4 Tryck lätt på (5) (ENTER) när du vill mata in spåret

Det aktuella spåret på den platsen och de efterföljande spårerna kommer att flyttas nedåt.

Om du vill fortsätta att mata in spår i programmet upprepar du steg 2 till 4.

Observera

När alla 12 spårplatser har fyllts, visas "*Mem full*" i teckenfönstret och det går inte att mata in fler spår.

5 När du är klar trycker du på (3) (PLAY MODE) i minst två sekunder.

6 Tryck på (SHIFT).

Radera spår i programmet

- Tryck på **(SHIFT)** och därefter på **(3)** (PLAY MODE) i minst två sekunder.

Har du namngivit skivan visas bankredigeringsläget.

Tryck på **(3)** (PLAY MODE), så att "P1" visas ovanför i teckenfönstret.

Om du vill välja program 2 trycker du på **(4)** (→) flera gånger tills "P2" visas.

- Tryck på **(1)** (←) eller **(4)** (→) när du vill välja ett spår som ska raderas.

Spårplatsnummer

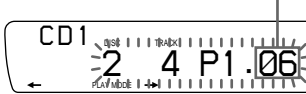

Spåret som registrerats på plats 6 i Program 1.

- Tryck på **(5)** (ENTER) i minst två sekunder.

När ett spår raderas från en spårplats flyttas de efterföljande spårerna, så att tomrummet fylls upp.



- Om du vill fortsätta att radera spår upprepar du steg 2 och 3.

- När du är klar trycker du på **(3)** (PLAY MODE) i minst två sekunder.

- Tryck på **(SHIFT)**.

Namnge en CD

— Skivminne/Speciallagring
(CD-spelare med speciallagringsfunktion)

Du kan ge alla skivor ett eget namn. Du kan skriva in upp till 8 tecken per skiva. Om du namnger en CD, kan du söka efter skivan med hjälp av namnet (sid 19) och välja spår för uppspelning (sid 20).

- Växla en CD och tryck på **(PTY/LIST)** i minst två sekunder.



- Mata in tecknen.

- Vrid ratten medurs när du vill välja önskade tecken.
(A → B → C → ... Z → 0 → 1 → 2 → ... 9 → + → - → * → / → \ → > → < → . → _)



Om du vrid ratten moturs visas tecknen i omvänd ordning.

Om du vill göra mellanslag mellan tecknen väljer du "_" (understreck).

- Tryck på **(4)** (→) när du har hittat önskat tecken.

Den blinkande markören flyttar till nästa position.

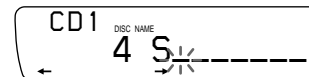

Om du trycker på **(1)** (←), flyttas den blinkande markören till vänster.

- Upprepa steg 1 och 2 tills du har skrivit in hela namnet.

- Om du vill återgå till normal CD-uppspelning trycker du på **(PTY/LIST)** i minst två sekunder.

Tips

Om du vill radera/rätta ett namn skriver du "_" (understreck) för respektive tecken.

Visa skivminne

Tryck på **(DSPL)** under CD-uppspelning.



Varje gång du trycker på **(DSPL)** under CD-uppspelning ändras informationen i teckenfönstret på följande sätt:

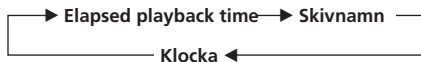

Radera skivminnet

- 1 Tryck på **(SOURCE)** flera gånger för att välja CD.
- 2 Tryck på **(MODE)** upprepade gånger för att välja CD-spelaren
- 3 Tryck på **(PTY/LIST)** i två sekunder.
- 4 Tryck på **(DSPL)** i två sekunder. "Delete" och skivminnet visas i teckenfönstret.
- 5 Vrid på ratten när du vill välja det namn som ska raderas.
- 6 Tryck på **(5) (ENTER)** i två sekunder. Namnet raderas. Upprepa steg 5 och 6 om du vill radera andra namn.
- 7 Tryck på **(PTY/LIST)** i minst två sekunder. Enheten återgår till normalt CD-uppspelningläge.

Hitta en CD efter namn

— Lista namn (CD-spelare med speciallagringsfunktion eller MD-spelare)

Den här funktionen kan utföras när skivorna har fått ett eget namn. Om du vill ha mer information om skivnamnen kan du läsa mer under rubriken "Namnen på en CD" på (sid 18).

1 Tryck lätt på **(PTY/LIST)**.

Namnen på den skiva som spelas och nästa skiva som ska spelas visas i teckenfönstret. Namnet på den skiva som spelas blinkar.



2 Tryck på **(PTY/LIST)** flera gånger tills du hittar önskad skiva.

3 Tryck på **(5) (ENTER)** för att spela upp skivan.

Observera

- Du kan stänga av teckenfönstret genom att trycka på **(DSPL)**. När skivnamnet har visats i fem sekunder återgår teckenfönstret till normal visning för uppspelning.
- Spår titlarna kan inte visas under MD-uppspelningen.
- Om det inte finns några skivor i magasinet visas "NO Disc" i teckenfönstret.
- Om en skiva inte har ett eget namn visas "*****" i teckenfönstret.
- Om skivinformation inte har lästs av enheten visas "?" i teckenfönstret. Om du vill ladda en skiva trycker du först på nummerknappen och väljer därefter den skiva som inte har laddats.
- Informationen visas endast med stora bokstäver. Det finns också några bokstäver som inte kan visas (under MD-uppspelning).

Välja spår för uppspelning

— Bank/Speciallagring
(CD-spelare med speciallagringsfunktion)

Du kan ställa in enheten och hoppa över spåren så att bara de spår som du vill spela spelas.

- 1 Tryck på **(SHIFT)** och därefter på **(3)** (PLAY MODE) i minst två sekunder.

Bankredigeringsläge



Observera

Om skivan inte har någon titel visas inte bankredigeringsläget utan programredigeringsläget visas i stället. Om du vill återgå till normal uppspelning, trycker du på **(3)** (PLAY MODE) i två sekunder.

- 2 Tryck på valfri sida av **(SEEK/AMS)** när du vill välja det spår som du vill hoppa över och tryck på **(5)** (ENTER).



Indikeringen växlar från "Play" till "Skip."
Om du vill återgå till "Play" trycker du på **(5)** (ENTER) igen.

- 3 Upprepa steg 2 när du ska ställa in "Play" eller "Skip" på alla spår.

- 4 Tryck på **(3)** (PLAY MODE) i minst två sekunder.

- 5 Tryck på **(SHIFT)**.

Observera

- "Play" och "Skip" kan väljas för upp till 24 spår.
- Du kan ställa in "Skip"-läget på alla spår.

Spela endast vissa spår

Du kan välja:

- Bank on när du vill spela spåren med inställningen "Play".
- Bank inv när du vill spela spåren med inställningen "Skip".

- 1 Tryck på **(SHIFT)** under uppspelning och därefter på **(3)** (PLAY MODE) flera gånger tills "Bank" visas.

- 2 Tryck på **(4)** (→) flera gånger tills det önskade programmet visas.

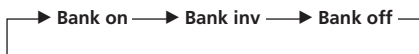

Uppspelningen startar från nästföljande spår.

- 3 Tryck på **(SHIFT)**.

Om du vill återgå till normal uppspelning, väljer du "Bank off" i steg 2.

Ytterligare information

Säkerhetsföreskrifter

- Om du har parkerat bilen i direkt solljus så att temperaturen i bilen har stigit markant, bör du låta CD-spelaren svalna innan du använder den.
- Om ingen ström tillförs enheten, kontrollerar du först anslutningarna. Kontrollera säkringens om allt i övrigt är i sin ordning.
- Om inget ljud kommer från ett system med två högtalare, ställer du uttoningskontrollen i mittenläget
- Om bilen har en motorantenn fälls den ut automatiskt när tunerfunktionen väljs.

Om du har några frågor eller problem som rör enheten och som inte tas upp i bruksanvisningen, tar du kontakt med närmaste Sony-återförsäljare.

Så här bibehåller du högsta ljudkvalitet

Se till att inte spilla juice eller läsk på bilstereon om du har drickhållare placerade i närheten. Om du råkar spilla något på enheten eller kassetbanden kan bandhuvudena skadas och detta reducerar ljudkvaliteten eller förstör den helt och hållet. Kassetrengöringsvätskorna avlägsnar inte socker från bandhuvudena.



Om bandhuvudena i kassettdäck

- Långvarig användning av kassetband smutsar ner bandhuvudena, vilket ger sämre ljudkvalitet eller helt ljudbortfall. Du bör därför göra ren bandhuvudena ungefär en gång i månaden med en Sony rengöringskassett (köpes separat). Om ljudet inte blir bättre trots att du har gjort rent med rengöringskassetten kontaktar du närmaste Sony-återförsäljare.
- Om kassetbanden är gamla eller av undermålig kvalitet smutsas bandhuvuden ned mycket fortare. Beroende på kassetbandets kvalitet kan bandhuvudena bli helt nedsmutsade på två uppspelningar.

Sköta kassetterna

- Vidrör inte bandets yta, eftersom smuts och damm kan smutsa ned bandhuvudena.
- Förvara inte kassetterna tillsammans med utrustning som t ex högtalare eller förstärkare som kan ha inbyggda magneter, eftersom detta kan leda till att bandet raderas eller innehåller ljudstörningar.
- Utsätt inte kassetterna för direkt solljus, extremt låga temperaturer eller fukt.
- Om bandet inte är tillräckligt spänt kan det fastna i maskinen. Sätt in en penna eller liknande hjulet för att rulla in bandet så att det blir ordentligt spänt innan du sätter i det.

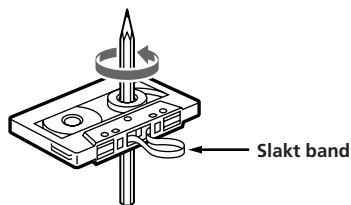

- Kassetter i dålig kondition och lösa etiketter kan orsaka problem när du sätter i eller tar ut ett kassetband. Ta bort eller byt ut lösa etiketter.



Kassetter som är längre än 90 minuter

Kassetter som är längre än 90 minuter rekommenderas inte annat än för kontinuerlig spelning. De band som används för att tillverka dessa kassetter är mycket tunna och kan därför lätt bli utsträckta. Om dessa band spelas och stängs av ofta, kan detta resultera i att de dras in i kassettdäcksmechanismen.

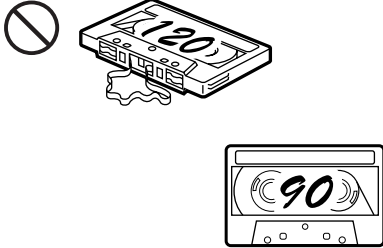

Underhåll

Byta säkring

När du byter säkring, bör du se till att använda en säkring med rätt ampere. Om säkringen går, kontrollerar du anslutningen och byter säkring. Om säkringen går igen när den är bytt, kan det bero på internt fel. I så fall ska du kontakta din Sony-återförsäljare.

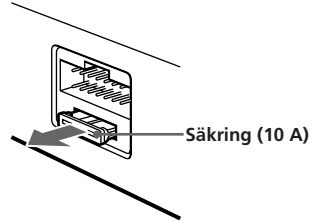

VARNING

Använd aldrig en säkring med högre amperetal än den som medföljer enheten eftersom det kan skada enheten.

Rengöra anslutningarna

Enheten fungerar inte ordentligt om anslutningarna mellan enheten och frontpanelen är smutsiga. Om du vill förhindra detta öppnar du frontpanelen genom att trycka på **(OPEN)** och sedan släppa upp den och rengör anslutningen med en bomullstopp doppad i alkohol. Ta inte i för hårt. Annars kan anslutningarna skadas.

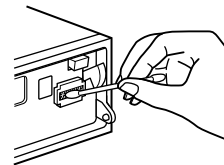

Huvudenhet



Frontpanelens baksida

Observera

- Av säkerhetsskäl: stäng av motorn och ta ur nyckeln ur tändlåset innan du rengör anslutningarna.
- Rör aldrig anslutningarna med fingrarna eller med någon form av metallföremål.

Demontera enheten

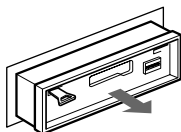
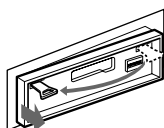
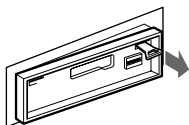
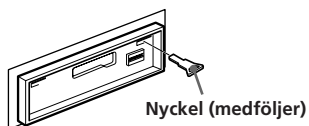

Tryck in haken innanför frontpanelen med en smal skruvmejsel och lossa frontpanelen.

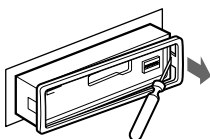

Knappar och deras placering

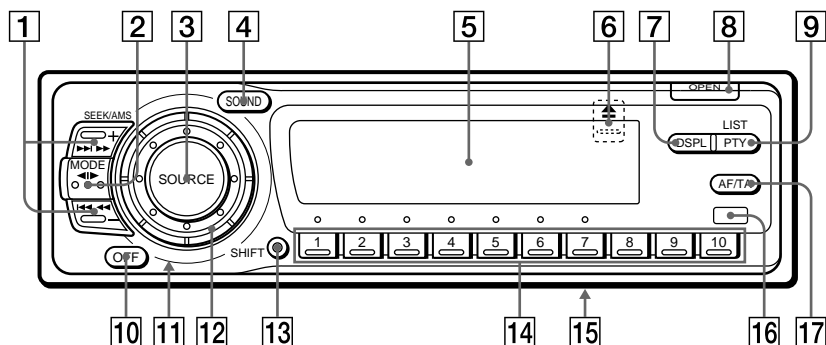

Mer information finns på sidangivelserna.

- 1** Knapp för automatisk sökning/manuell sökning (SEEK/AMS) 6, 7, 9, 11, 15, 16, 17, 20
- 2** MODE-knapp (bandval, spelarval, bandtransportriktning) 5, 6, 7, 14, 16, 19
- 3** Knapp för programkälla (SOURCE) 5, 7, 14, 16, 19
- 4** Knapp för ljudstyrka (SOUND) 13
- 5** Teckenfönster
- 6** ▲ Återställningsknappen (sitter på framsidan på enheten och döljs av frontpanelen) 5
- 7** Knapp för att byta visningsläge/tidsinställning (DSPL) 6, 8, 14, 15, 19
- 8** OPEN knapp 4, 5, 22
- 9** PTY/LIST-knapp (speciallagringsläge ù / lista)
 - PTY 11
 - Lista namn 19
 - Skivminne 18, 19
- 10** Strömbrytare (OFF) 4, 5
- 11** Återställningsknapp (RESET)(sitter på framsidan på enheten och döljs av frontpanelen) 4
- 12** Ring (volym/bas/diskant/vänster-höger/ framåt-bakåt-kontroll) 5, 18
- 13** Knapp för att växla mellan olika snabbknappar (SHIFT)
 - BTM 7, 10
 - SET UP 5, 12, 14, 15
 - PLAY MODE 6, 7, 8, 9, 10, 15, 16, 17, 18, 20
- 14** Under radiomottagningen:
 - Förinställda snabbvalsknappar 7Under uppspelning av CD-/MD-skiva:
 - Knapp för direktval av skiva 15
- 15** Omkopplaren (POWER SELECT) (finns längst ned på enheten)
 - Vi hänvisar till avsnittet om omkopplaren POWER SELECT i medföljande häfte över montering/anslutningar.
- 16** Mottagare för trådlös fjärrkontroll
- 17** Knapp för automatisk frekvenssökning/trafikmeddelanden (AF/TA) 9, 10

**Sladdlös fjärrkontroll
(tillval) (RM-X41)**

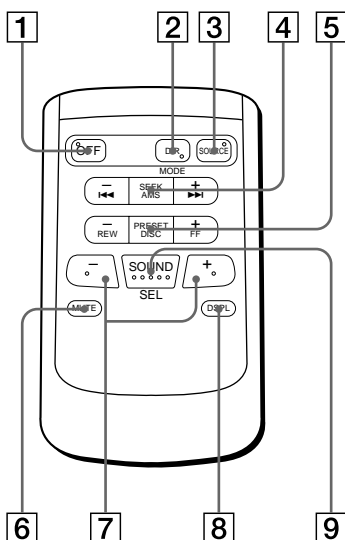

Knappar med samma funktion som de på huvudenheten.

- | | |
|--|---------------|
| 1 OFF-knapp | 8 DSPL-knapp |
| 2 MODE-knapp | 9 SOUND-knapp |
| 3 SOURCE-knapp | |
| 4 SEEK/AMS-knapp | |
| <i>Du kan inte göra manuell sökning och manuell inställning med fjärrkontrollen.</i> | |
| 5 PRESET/DISC-knapp | |
| 6 MUTE-knapp | |
| 7 - + knappar | |

Inte styras med fjärrkontrollen såvida inte (SOURCE) på enheten tryckts in eller en kassett satts i.

Säkerhetsföreskrifter

Kassettbandspelaren

Bandspår	4-spårig 2-kanalig stereo
Svaj och fladder	0,08 % (WRMS)
Frekvensgång	30 – 20.000 Hz
Signal/brus-förhållande	

Kassettyp	Dolby B NR	Dolby NR av
TYPE II, III, IV	67 dB	61 dB
TYPE I	64 dB	58 dB

Bilradion

FM

Mottagningsområde	87,5 – 108,0 MHz
Antennuttag	Uttag för bilantenn
Mellanfrekvens	10,7 MHz
Användbar känslighet	9 dBf
Selektivitet	75 dB vid 400 kHz
Signal/brus-förhållande	65 dB (stereo), 68 dB (mono)
Övertonsdistorsion vid 1 kHz	0,5 % (stereo), 0,3 % (mono)
Separation	35 dB vid 1 kHz
Frekvensgång	30 – 15.000 Hz
Infångningskvot	2 dB

MW/LW

Mottagningsområde	MW: 531 – 1.602 kHz LW: 153 – 281 kHz
Antennuttag	Uttag för bilantenn
Mellanfrekvens	10,71 MHz/450 kHz
Känslighet	MW: 30 µV LW: 50 µV

Effektförstärkare

Uteffekt	Högtalaruteffekt (plomberade uttag)
Högtalarimpdans	4 – 8 ohm
Maximal uteffekt	40 W × 4 (vid 4 ohm)

Allmänt

Utgångar	Linjeutgång (2) Styrkabel för motorantennrelä
Tonklansreglering	Styrkabel för förstärkare Bas ±8 dB vid 100 Hz Diskant ±8 dB vid 10 kHz
Strömförsörjning	12 V DC bilbatteri (negativt jordat)
Mått	Ca 184 × 50 × 176 mm (b/h/d)
Monteringsmått	Ca 182 × 53 × 163 mm (b/h/d)
Vikt	Ca 1,3 kg
Medföljande tillbehör	Delar för installation och anslutningar (1 set) Fodral för löstagbar frontpanel (1) Vridkontroll RM-X2S (1)
Valfria tillbehör	Trådlös fjärrkontroll RM-X41 (1) BUS-styrkablar (levereras med RCA-kontakt) RC-61 (1 m), RC-62 (2 m) RCA-kontakt RC-63 (1 m)
Valfri utrustning	CD-växlare 10 skivor: CDX-715 6 skivor: CDX-T65, CDX-T62 MD-växlare MDX-62 Väljare för ljudkälla XA-C30

Rätt till ändringar förbehålles.

Felsökning

Följande kontroll löser de flesta problem som kan uppkomma på enheten.
Innan du går igenom checklistan nedan bör du läsa anslutnings- och driftsinformationen.

Allmänt

Problem	Orsak/åtgärd
Ljudbortfall.	<ul style="list-style-type: none">• Vrid ratten medurs när du vill justera volymen.• Ställ uttoningsreglaget i mittenläge i 2-högtalarsystemet.
Innehållet i minnet har raderats.	<ul style="list-style-type: none">• Stömkabeln eller batteriet har kopplats ifrån.• Återställningsknappen har tryckts in. → Lagra i minnet igen.
Indikatorerna visas inte i teckenfönstret	Ta bort frontpanelen och rengör anslutningarna. Se "Rengöra anslutningarna" i "Underhåll" (sid 22).
Ingen ljudsignal.	Ljudsignalen är avstängd (sid 14).

Banduppspelning

Problem	Orsak/åtgärd
Ljudstörningar.	Bandhuvudet är smutsigt. → Rengör det.
AMS fungerar inte som det ska.	<ul style="list-style-type: none">• Störningar på oinspelade avsnitt mellan spår.• Det oinspelade avsnittet mellan två spår är för kort (kortare än fyra sekunder).• ►► på (SEEK/AMS) har tryckts in strax före början av nästa spår.• ◀◀ på (SEEK/AMS) har tryckts in strax efter spårets början.• En längre paus eller ett avsnitt med låg volym eller låg frekvens läses av som en oinspelad del.

Radiomottagning

Problem	Orsak/åtgärd
Det går inte att förinställa en radiokanal.	<ul style="list-style-type: none">• Lagra rätt frekvens.• Utsändningen är för svag.
Den automatiska kanalsökningen fungerar inte.	Utsändningen är för svag. → Använd manuell sökning.
"ST" blinkar i teckenfönstret.	<ul style="list-style-type: none">• Ställ in exakt.• Utsändningen är för svag. → Ställ in i enkanaligt läge (sid 8).

RDS

Problem	Orsak/åtgärd
En sökning påbörjas efter några sekunders lyssning.	Kanalen är inte en TP-kanal eller har en svag signal. → Tryck på (AF/TA)-knappen för att gå in i "AF TA off"-läge.
Inga trafikmeddelanden tas emot	<ul style="list-style-type: none">• Aktivera "TA".• Kanalen sänder inte några trafikmeddelanden trots att den är en TP-kanal. → Ställ in en annan kanal.
"NONE" visas.	Kanalen anger inte programtyp.

Felkoder (då en valfri CD/MD-spelare är ansluten)

Följande felkoder blinkar i ca fem sekunder i teckenfönstret samtidigt som en varningssignal hörs.

Teckenfönster	Orsak	Lösning
NO Mag	Skivmagasinet har inte satts in i CD/MD-spelaren.	Sätt i skivmagasinet med skivorna i CD/MD-spelaren.
NO Disc	Ingen skiva har satts in i CD/MD-spelaren.	Sätt i skivorna i CD/MC-spelaren.
NG Discs	En CD-/MD-skiva går inte att spela upp.	Sätt i en annan CD-/MD-skiva.
Error ^{*1}	CDn är smutsig eller har satts i upp och ned ^{*2} .	Rengör och sätt i CDn korrekt.
	En MD spelas inte pga något fel. ^{*2}	Sätt i en annan MD.
Blank ^{*1}	Inga spår har spelats in på en MD ^{*2} .	Spela upp ett spår på en MD.
Push reset	CD/MD-spelaren kan inte användas på grund av något fel.	Tryck på återställningsknappen på enheten.
Not ready	Locket på MD-spelaren är öppet eller så är MD-skivorna inte korrekt isatta.	Inga spår har spelats in på MD-skivan.
High temp	Den omgivande temperaturen är högre än 50°C.	Vänta tills temperaturen sjunker under 50°C.

^{*1} När ett fel uppstår under uppspelning av en MD eller CD, visas inte numret på MDn eller CDn i fönstret.

^{*2} Numret på skivan som orsakat felet visas i teckenfönstret.

Om ovannämnda lösningar inte hjälper, ta kontakt med närmaste Sony-återförsäljare.

Register

A

- Alternativa frekvenser (AF) 9
- Automatisk bläddring 14
- Automatisk musiksökning (AMS) 6, 15
- Automatisk sökning 7
- Automatisk tuneraktivering (ATA) 6
- Auto Metal 5

B

- BAL (vänster-höger) 13
- Banduppspelning 5
- Bank 18
- BAS (bas) 13
- BTM-funktionen 7

C

- CD-programminne 16
- CD-uppspelning 14

D

- Direktval 15
- Dolby 6
- Dubbel information 14
- Dämpa ljudet 13

E

- Enkanaligt läge 8

F, G

- FAD (framåt-bakåt) 13
- Frontpanel 4

H, I, J

- Hoppa över oinspelade delar 6

K

- Klocka 5
- Kontrast 14

L

- Lagra en kanal 7
- Lista namn 19
- Lokalt sökläge 8
- Loud 14

M, N, O

- Manuell sökning 15
- Manuell kanalinställning 8
- MD-uppspelning 14
- Metal 5

P, Q

- Pip-tonen 14
- PLAY MODE
 - ATA 6
 - Bank 20
 - B.Skip 6

- Intro 6, 15
- Local 8
- Mono 8
- NR 6
- REG 9
- PGM 16
- Repeat 6, 15
- Shuf 16

- Programminne 16
- Programtypsval (PTY) 11

R

- Radio 7
- RDS (Radio Data System) 8

S

- SET UP
 - Amber 14
 - A.Scl 14
 - Beep 14
 - Clock 5
 - Contrast 14
 - CT 12
 - D.Info 14
 - Dimmer 14
 - Green 14
 - Loud 14
 - RM 14
- Skivminne 18
- Sladdlös fjärrkontroll 25
- Slumpmässig uppspelning 16
- Snabbsökning 6, 15
- Säkring 22
- Söka
 - en skiva 19
 - ett visst spår 20
 - en kanal 11

T

- Telephone-mute 13
- Trafikprogram (TP) 9
- Trafikmeddelanden (TA) 9
- TRE (diskant) 13

U

- Upprepad uppspelning 6, 15

V, W, X, Y, Z

- Varningslarm 4
- Visningsfärg 15
- Volym 13
- Vridkontroll 4, 12

Å

- Återställning 4

Ä

- Ändra de visade alternativen 6, 8, 9, 14

Bem-Vindo !

Obrigado por ter adquirido o leitor de cassetes da Sony. Este aparelho tem diversas funções que pode comandar tanto com o comando rotativo fornecido como com um telecomando sem fios opcional.

Para além das funções de leitor de cassetes e de rádio, pode aumentar o sistema ligando um dispositivo de CD/MD opcional*.

** Pode ligar a um carregador de CD ou de MD ou a um leitor de CD ou de MD.*

Índice

Só este aparelho

Como começar

Reinicializar o aparelho	4
Retirar o painel frontal	4
Preparar o comando rotativo	4
Acertar o relógio	5

Leitor de cassetes

Ouvir uma cassette	5
Reprodução repetitiva das faixas — Reprodução repetitiva	6
Reproduzir a cassette em vários modos	6

Rádio

Memorização automática de estações — Memória da melhor sintonia (BTM)	7
Memorização das estações pretendidas	7
Recepção das estações memorizadas	7

RDS

Panorâmica da função RDS	8
Visualização do nome da estação	8
Ressintonização automática do mesmo programa — Frequências Alternativas (AF)	9
Ouvir informações sobre o trânsito	10
Pré-programação das estações RDS através dos dados AF e TA	10
Localização de uma estação através do tipo de programa	11
Acerto automático do relógio	12

Outras funções

Utilizar o comando rotativo	13
Regulação das características de som	14
Redução do som ao mínimo	14
Alterar as programações de som e de visualização	14

Com equipamento opcional

Dispositivo CD/MD

Reprodução de um CD ou MD	15
Leitura óptica das faixas — Pesquisa sequencial	16
Reprodução repetitiva das faixas — Reprodução repetitiva	16
Reprodução das faixas por ordem aleatória — Reprodução aleatória	17
Criar um programa — Memória do programa	17
Identificação de CDs — Lista de títulos/Ficheiro pessoal	19
Localização de um disco pelo nome — Listagem	20
Seleção das faixas específicas para reprodução — Banco/Ficheiro pessoal	21

Informação adicional

Precauções	22
Manutenção	23
Desmontagem do aparelho	24
Localização dos controlos	25
Especificações	27
Guia de detecção de avarias	28
Índice	30

Como começar

Reinicializar o aparelho

Antes de pôr o aparelho a funcionar pela primeira vez ou depois de ter substituído a bateria do automóvel, tem de reinicializar o aparelho.

Carregue no botão de reinicialização com um objecto pontagudo como, por exemplo, uma caneta esferográfica.

Painel frontal retirado

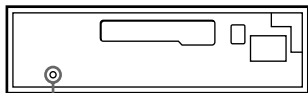

Tecla de reinicialização

Nota

Se carregar no botão de reinicialização apaga o relógio e algumas das funções memorizadas.

P

Retirar o painel frontal

Pode retirar o painel frontal do aparelho para impedir que o aparelho seja roubado.

- 1 Carregue em **OFF**.
- 2 Carregue em **OPEN** para abrir o painel frontal e, em seguida, puxe-o na sua direcção.

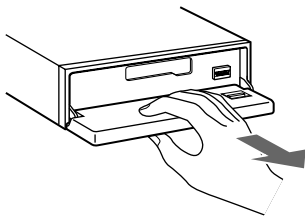

Notas

- Não coloque nada na superfície interna do painel frontal.
- Não deixe cair o painel ao retirá-lo do aparelho.
- Se retirar o painel enquanto o aparelho estiver ligado, a corrente desliga-se automaticamente para evitar danos nos altifalantes.
- Se transportar o painel frontal, coloque-o na caixa fornecida.

Colocar o painel frontal

Alinhe o painel frontal com o aparelho e empurre-o para dentro.

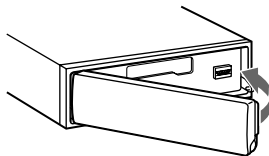

Notas

- Não coloque o painel frontal virado ao contrário.
- Quando colocar o painel frontal no aparelho encaixe-o com cuidado sem fazer demasiada força. Basta encaixá-lo com uma leve pressão.
- Não carregue com força nem exerça uma pressão excessiva sobre os visores do painel.
- Não exponha o painel frontal à luz solar directa, fontes de calor como, por exemplo, condutas de ar quente nem o deixe num local húmido. Nunca o deixe no tablier de um automóvel estacionado ao sol pois a temperatura pode subir consideravelmente.

Alarme de aviso

Se rodar a chave de ignição para a posição OFF sem retirar o painel frontal, ouve um sinal sonoro de aviso durante alguns segundos (apenas se POWER SELECT estiver na posição **A**).

Preparar o comando rotativo

Quando montar o comando rotativo, coloque a etiqueta como se mostra na figura abaixo.

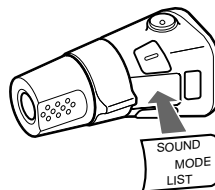
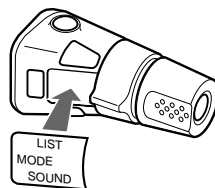

Acertar o relógio

O relógio tem um sistema digital de 24 horas.

Exemplo: Acerte o relógio para as 10:08

- 1 Carregue em (SHIFT) e, em seguida, carregue em (2) (SET UP).

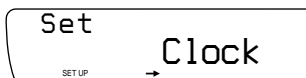

- 1 Carregue em (4) (→).

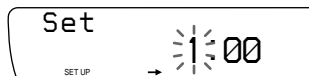

Os algarismos das horas piscam.

- 2 Acerte a hora.

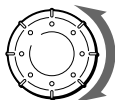

para retroceder

para avançar



- 3 Carregue em (4) (→).

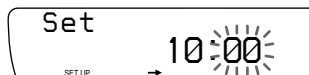

Os algarismos dos minutos piscam.

- 4 Acerte os minutos.

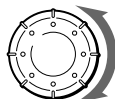

para retroceder

para avançar

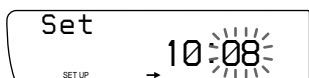

- 2 Carregue em (SHIFT).

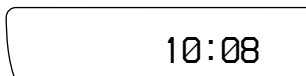

O relógio começa a funcionar.

Nota

Se o interruptor POWER SELECT que se encontra na parte inferior do aparelho estiver regulado para a posição **B**, ligue a corrente e depois acerte o relógio. Para o ligar, carregue em (SOURCE).

Leitor de cassetes

Ouvir uma cassette

- 1 Carregue em (OPEN) e coloque a cassette.

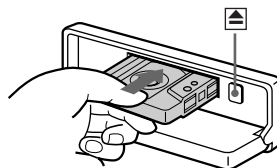

A reprodução inicia-se automaticamente.

- 2 Feche o painel frontal.

Se a cassette já estiver dentro do leitor, carregue em (SOURCE) até que a indicação "FWD" ou "REV" apareça e inicie a reprodução.

Reproduz o lado virado para cima.

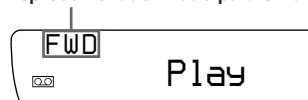

Reproduz do lado virado para baixo.

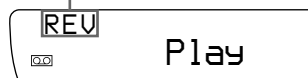

Sugestão

- Para mudar a direcção de transporte da fita, carregue em (MODE) (◀▶).
- A indicação "Metal" aparecem no visor quando se introduz uma cassette de metal ou CrO₂ (função Auto Metal).

Para	Carregue em
------	-------------

Parar a reprodução	(OFF)
--------------------	-------

Ejectar a cassette	(OPEN) e depois em ▲
--------------------	----------------------

Rebobinagem rápida da fita

Durante a reprodução carregue num dos lados de (SEEK/AMS) durante um segundo.



Avanço rápido da fita



Rebobinagem

Para iniciar a reprodução durante o avanço rápido ou a rebobinagem da fita, carregue em (MODE) (◀▶).

Localizar o início das faixas

— Sensor automático de música (AMS)

Pode saltar um máximo de nove faixas de uma vez.

Durante a reprodução, carregue ligeiramente num dos lados de

(SEEK/AMS).



Para localizar as faixas seguintes



Para localizar as faixas anteriores

Nota

A função AMS pode não funcionar quando:

- os espaços em branco forem inferiores a quatro segundos.
- houver ruído entre as faixas.
- existirem secções longas com um volume de som baixo ou secções quase sem som.

Alterar os itens visualizados

Sempre que carregar em (DSPL), o item altera-se da seguinte forma:

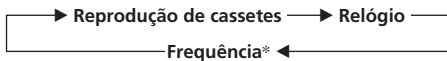

* Durante a activação da função AF/TA.

Reprodução repetitiva das faixas — Reprodução repetitiva

Permite repetir a reprodução da faixa actual.

1 Durante a reprodução carregue em (SHIFT).

Sempre que carregar em (SHIFT), acendem-se apenas os elementos que pode seleccionar.

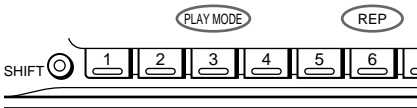

6 Carregue em (6) (REP).

Inicia-se a leitura repetida.

Para voltar ao modo de reprodução normal, carregue novamente em (6).

3 Carregue em (SHIFT).

Reproduzir a cassette em vários modos

Pode reproduzir a cassette em vários modos:

- Intro (Pesquisa Sequencial) permite-lhe reproduzir os primeiros dez segundos de todas as faixas.
- NR (Dolby NR) permite-lhe seleccionar o sistema Dolby* NR B.
- ATA (Activação automática do sintonizador) activa automaticamente o sintonizador durante a rebobinagem rápida da fita.
- B.Skip (Saltar espaços em branco) salta os espaços em branco superiores a oito segundos.

* Redução de ruído Dolby fabricada sob licença de Dolby Laboratories Licensing Corporation. "DOLBY" e o símbolo dos dois D  são marcas de Dolby Laboratories Licensing Corporation.

1 Carregue em (SHIFT) e em (3) (PLAY MODE) até que apareça que o modo de reprodução pretendido.

Sempre que carregar em (3), os elementos mudam pela ordem seguinte:

Intro → NR → ATA → B.Skip



2 Carregue em (4) (→) para seleccionar do modo de reprodução desejado (por ex.: on NR B).



Inicia-se a reprodução.

3 Carregue em (SHIFT).

Para voltar ao modo de reprodução normal, seleccione "off" no passo 2.

Memorização automática de estações

— Memória da melhor sintonia (BTM)

A unidade selecciona as estações com sinais mais fortes e memoriza-as. Pode memorizar até 10 estações em cada banda (FM 1, FM 2, MW e LW).

Cuidado

Se sintonizar uma estação enquanto estiver a conduzir um automóvel, utilize a função Best Tuning Memory para evitar acidentes.

1 Carregue várias vezes em **(SOURCE)** para seleccionar o sintonizador.

Sempre que carregar em **(SOURCE)**, a fonte altera-se da seguinte forma:

Sintonizador ↔ Bandas

2 Carregue várias vezes em **(MODE)** para seleccionar a banda pretendida.

Sempre que carregar em **(MODE)**, as bandas alteram-se da seguinte forma:

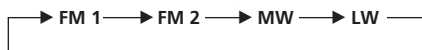

3 Carregue em **(SHIFT)** e, em seguida, carregue várias vezes em **(3)** (PLAY MODE) até que a indicação "B.T.M" apareça no visor.

4 Carregue em **(4)** (→) até que a indicação "B.T.M" apareça a piscar no ecrã.

O aparelho memoriza as estações por ordem de frequência na tecla numérica. É emitido um sinal sonoro e a regulação é memorizada.

5 Carregue em **(SHIFT)**.

Notas

- O aparelho não memoriza estações com sinais fracos. Se o aparelho estiver a receber poucas estações, algumas das teclas numéricas permanecem vazias.
- Se o visor apresentar um número pré-programado, o aparelho começa a memorizar estações a partir da estação visualizada.

Memorização das estações pretendidas

Pode memorizar até 10 estações em cada banda (20 para FM 1 e FM 2, 10 para MW ou LW) pela ordem pretendida.

1 Carregue várias vezes em **(SOURCE)** para seleccionar o sintonizador.

2 Carregue várias vezes em **(MODE)** para seleccionar a banda pretendida.

3 Carregue num dos lados **(SEEK/AMS)** para sintonizar a estação que pretende memorizar na tecla numérica.

4 Carregue sem soltar na tecla desejada (do **(1)** ao **(10)**), até que a indicação "MEM" apareça no visor.

A indicação da tecla numérica aparece no visor.

Nota

Se tentar memorizar mais do que uma estação na mesma tecla numérica o aparelho apaga a estação memorizada anteriormente.

Recepção das estações memorizadas

1 Carregue várias vezes em **(SOURCE)** para seleccionar o sintonizador.

2 Carregue várias vezes em **(MODE)** para seleccionar a banda pretendida.

3 Carregue momentaneamente na tecla numérica de **(1)** a **(10)**, onde está memorizada a estação pretendida.

Se não conseguir sintonizar uma estação pré-programada

Carregue durante algum tempo num dos lados da tecla **(SEEK/AMS)** para pesquisar a estação pretendida (sintonização automática).

A pesquisa pára quando o aparelho sintoniza uma estação. Carregue várias vezes num dos lados **(SEEK/AMS)** até encontrar a estação pretendida.

Nota

Se a função de sintonização automática também parar frequentemente, carregue em (SHIFT) e, em seguida, carregue em (3) (PLAY MODE) várias vezes até que a indicação "Local" (modo de pesquisa local) apareça no visor. Em seguida, carregue em (4) (→) para seleccionar "Local on". Carregue em (SHIFT). Só pode sintonizar estações com o sinal relativamente forte.

Sugestão

Se souber a frequência da estação pretendida, carregue sem saltar num dos lados (SEEK/AMS) durante mais de dois segundos até conseguir sintonizá-la (sintonização manual).

Se a recepção FM estéreo for deficiente — Modo Mono

- 1 Carregue em (SHIFT) e depois carregue várias vezes em (3) (PLAY MODE) até aparecer a indicação "Mono".
- 2 Carregue várias vezes em (4) (→) até aparecer a indicação "Mono on" no visor. A qualidade do som melhora, mas passa a ser um som mono (a indicação "ST" desaparece do visor).

3 Carregue em (SHIFT).

Para voltar ao modo normal, seleccione "Mono off" no passo 2.

Alterar os itens visualizados

Sempre que carregar em (DSPL), o item altera-se da seguinte forma:

Nome da Estação ↔ Relógio

RDS

Panorâmica da função RDS

O Sistema de Dados de Rádio (RDS) é um serviço de difusão que permite às estações FM enviar informação digital adicional juntamente com o sinal de programa de rádio normal. O aparelho estéreo do seu automóvel permite-lhe utilizar uma série de serviços. Pode, por exemplo, voltar a sintonizar o mesmo programa automaticamente, ouvir informações sobre o trânsito e localizar estações pelo tipo de programa.

Notas

- A disponibilidade de todas as funções RDS depende do país ou da região.
- Se o sinal for fraco ou se a estação sintonizada não estiver a transmitir dados RDS, a função RDS pode não funcionar correctamente.

Visualização do nome da estação

O nome da estação que está a receber aparece no visor.

Selecione uma estação FM.

Se sintonizar uma estação FM que transmite dados RDS, o nome da estação aparece no visor.



Nota

A indicação "*" significa que está a receber uma estação RDS.

Alterar os itens visualizados

Quando carrega em (DSPL), os elementos no visor mudam da seguinte maneira:

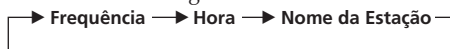

Nota

A indicação "NO Name" aparece no visor, se a estação que está a receber não transmitir dados RDS.

Ressintonização automática do mesmo programa

— Frequências Alternativas (AF)

A função Frequências Alternativas (AF) selecciona e volta a sintonizar automaticamente a estação com o sinal mais forte numa rede.

Se utilizar esta função, pode ouvir continuamente o mesmo programa durante uma viagem para um local distante, sem ter que voltar a sintonizar a estação manualmente.

As frequência mudam automaticamente.

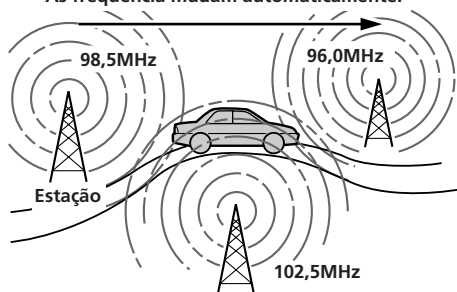

1 Selecciona uma estação FM.

2 Carregue várias vezes em **(AF/TA)** até aparecer a indicação **“AF on”** no visor. O aparelho começa a procurar uma estação alternativa com um sinal mais forte na mesma rede.

Nota

Se não houver estação alternativa nessa área e não precisar de procurar uma estação alternativa, desactive a função AF carregando várias vezes em **(AF/TA)** até aparecer a indicação **“AF TA off”** no visor.

Alterar os itens visualizados

Quando carrega em **(AF/TA)**, os elementos no visor mudam da seguinte maneira:

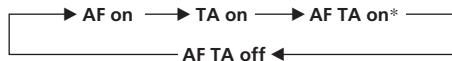

* Selecciona esta opção para activar as funções AF e TA.

Notas

- Se o aparelho não conseguir encontrar uma estação alternativa na rede, a indicação **“NO AF”** e o nome da estação piscam alternadamente no visor.
- Se o nome da estação começar a piscar após seleccionar uma estação com a função AF activada, significa que não foi possível encontrar uma frequência alternativa. Carregue em **(SEEK/AMS)** enquanto o nome da estação está a piscar (num período de oito segundos). O aparelho começa a procurar outra frequência com os mesmos dados PI (Identificação do programa) (a indicação **“PI seek”** aparece e não se ouve som). Se o aparelho não conseguir encontrar outra frequência, a indicação **“NO PI”** aparece no visor e o aparelho volta à frequência seleccionada inicialmente.

Ouvir um programa regional

A função **“REG on”** (regional on) deste aparelho permite-lhe continuar a receber um programa regional sem ter que mudar para outra estação regional (não se esqueça de activar a função AF). A pré-definição de fábrica deste aparelho é **“REG on”**, mas se quiser desactivar esta função proceda da seguinte maneira.

1 Carregue em **(SHIFT)** e depois carregue várias vezes em **(3)** (**PLAY MODE**) até aparecer a indicação **“REG”**.

2 Carregue várias vezes em **(4)** (**→**) até aparecer a indicação **“REG off”** no visor.

3 Carregue em **(SHIFT)**.

Não se esqueça de que se seleccionar **“REG off”**, o aparelho pode mudar para outra estação regional da mesma rede.

Para voltar à sintonização regional, seccione **“REG on”** no ponto 2 indicado acima.

Nota

Esta função não funciona no Reino Unido nem noutras áreas.

Função Ligação Local (só para o Reino Unido)

A função Ligação Local permite seleccionar outras estações locais da mesma área, mesmo que não estejam memorizadas nas teclas numéricas.

1 Carregue numa tecla numérica onde esteja memorizada uma estação local.

2 Num período de cinco segundos, volte a carregar na mesma tecla numérica.

3 Repita este procedimento até encontrar a estação local pretendida.

Ouvir informações sobre o trânsito

Os dados Informações sobre o Trânsito (TA) e Programas de Trânsito (TP) permitem-lhe sintonizar automaticamente uma estação FM que esteja a transmitir informações sobre o trânsito, mesmo durante a reprodução de outras fontes.

Carregue várias vezes em **(AF/TA) até que a indicação "TA on" ou "AF TA on" apareça no visor.**

O aparelho começa a procurar estações que transmitam informações sobre o trânsito. A indicação "TP" aparece no visor quando o aparelho encontra uma estação que esteja a transmitir informações sobre o trânsito. Durante a transmissão das informações sobre o trânsito a indicação "TA" permanece intermitente, deixando de piscar no final da referida transmissão.

Sugestão

Se a transmissão das informações sobre o trânsito começar enquanto estiver a ouvir outra fonte, o aparelho muda automaticamente para a referida transmissão. Quando a transmissão terminar, o aparelho volta a reproduzir a fonte original.

Notas

- Se a estação que está a receber não transmitir informações sobre o trânsito, a indicação "NO TP" pisca durante cinco segundos. Depois, o aparelho começa a procurar uma estação que transmita informações sobre o trânsito.
- Se as indicações "EON" e "TP" aparecerem no visor, a estação que está a receber utiliza as informações sobre o trânsito transmitidas por outras estações da mesma rede.

Para cancelar as informações sobre o recebidas

Carregue em **(AF/TA) durante algum tempo.**

Para cancelar todas as informações desactive a função carregando em **(AF/TA)** até aparecer a indicação "AF TA off" no visor.

Pré-regulação do volume das informações sobre o trânsito

Se não quiser perder as informações sobre o trânsito, pode pré-regular o respectivo nível do volume. Quando começa a transmissão das informações sobre o trânsito, o aparelho regula automaticamente o volume para o nível pré-programado.

1 Selecciona o nível de volume pretendido.

2 Carregue em **(AF/TA)** durante dois segundos.

A indicação "TA" aparece no visor e a definição é memorizada.

Recepção de informações de emergência

Se transmitirem informações de emergência enquanto estiver a ouvir o rádio, o aparelho muda automaticamente para a estação onde estão a ser transmitidas essas informações. Se estiver a ouvir qualquer outra fonte, pode ouvir as informações de emergência se activar as funções AF ou TA. O aparelho muda automaticamente para a estação que está a transmitir as referidas informações, independentemente da fonte que esteja a ouvir.

Pré-programação das estações RDS através dos dados AF e TA

Quando efectua a pré-programação das estações RDS, o aparelho memoriza os dados e a frequência de cada estação para que não tenha de activar a função AF ou TA sempre que sintonizar a estação pré-programada. Pode seleccionar uma programação diferente (AF, TA ou ambas) para cada estação pré-programada ou a mesma programação para todas as estações pré-programadas.

Pré-selecção da mesma programação para todas as estações pré-programadas

1 Selecciona uma banda FM.

2 Carregue várias vezes em **(AF/TA)** para seleccionar "AF on", "TA on" ou "AF TA on" (para ambas as funções AF e TA). Não se esqueça que se seleccionar "AF TA off", não só memoriza as estações RDS como também as estações que não transmitem dados RDS.

3 Carregue em **(SHIFT)** e, em seguida, carregue várias vezes em **(3)** (PLAY MODE) até que a indicação "B.T.M" apareça no visor.

4 Carregue em (4) (→) até que a indicação "B.T.M" apareça a piscar no ecrã.

5 Carregue em (SHIFT).

Pré-selecção de programações diferentes para cada estação pré-programada

1 Selecione uma banda FM e sintonize a estação pretendida.

2 Carregue várias vezes em (AF/TA) para seleccionar "AF on", "TA on" ou "AF TA on" (para ambas as funções AF e TA).

3 Carregue na tecla numérica pretendida durante dois segundos, até que a indicação "MEM" apareça no visor. Para pré-programar outras estações, repita este procedimento a partir do passo 1.

Sugestão

Se quiser alterar a programação AF e/ou TA pré-programada depois de sintonizar a estação pré-programada, active/desactive a função AF ou TA.

Localização de uma estação através do tipo de programa

Pode localizar a estação pretendida seleccionando um dos tipos de programa apresentados abaixo.

Nota

Nos países ou regiões que não transmitem dados EON, pode utilizar esta função apenas para as estações já sintonizadas uma vez.

Tipos de programas	Visor
Noticiários	NEWS
Actualidades	AFFAIRS
Informações	INFO
Desporto	SPORT
Educação	EDUCATE
Teatro	DRAMA
Cultura	CULTURE
Ciência	SCIENCE
Variados	VARIED
Música popular	POP M
Rock	ROCK M
Música ligeira	M.o.R. M
Música clássica ligeira	LIGHT M
Música clássica erudita	CLASSICS
Outros tipos de música	OTHER M
Meteorologia	WEATHER
Finanças	FINANCE
Programas infantis	CHILDREN
Assuntos sociais	SOCIAL A
Religião	RELIGION
Programas com chamadas dos ouvintes	PHONE IN
Viagens	TRAVEL
Lazer	LEISURE
Música Jazz	JAZZ
Música Country	COUNTRY
Música nacional	NATION M
Música nostálgica	OLDIES
Música Folk	FOLK M
Documentários	DOCUMENT
Não especificado	NONE

Nota

Não pode utilizar esta função nos países que não transmitam dados PTY (selecção do tipo de programa).

continua na próxima página →

- 1** Carregue em **(PTY/LIST)** durante a recepção em FM até que a indicação "PTY" apareça no visor.



Se a estação estiver a transmitir dados PTY, o nome do tipo de programa actual aparece no visor. Se a estação sintonizada não for uma estação RDS ou se os dados RDS não forem recebidos, a indicação "----" aparece no visor.

- 2** Carregue várias vezes em **(PTY/LIST)** até aparecer o tipo de programa pretendido. Os tipos de programa aparecem pela ordem indicada na tabela acima. Não se esqueça que não pode seleccionar "NONE" (não especificado) para pesquisa.



- 3** Carregue num dos lados da tecla **(SEEK/AMS)**.

O aparelho começa a procurar uma estação que esteja a transmitir o tipo de programa seleccionado. Quando o aparelho encontrar o programa, o tipo de programa volta a ser mostrado no visor durante cinco segundos. A indicação "NO" e o tipo de programa piscam durante cinco segundos no visor, se o aparelho não conseguir encontrar o tipo de programa. O aparelho volta a seleccionar a estação anterior.

- 2** Carregue várias vezes em **(4) (→)** até aparecer a indicação "CT on" no visor. O aparelho acerta o relógio.

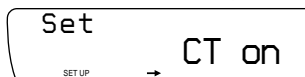

- 3** Carregue em **(SHIFT)** para voltar ao visor normal.

Para cancelar a função CT

Selecione "CT off" no passo 2 acima.

Notas

- A função CT pode não funcionar mesmo que esteja a receber uma estação RDS.
- Podem existir diferenças entre a hora programada pela função CT e a hora real.

Acerto automático do relógio

Os dados CT (Hora do Relógio) da transmissão RDS acertam o relógio automaticamente.

- 1** Carregue em **(SHIFT)** e depois várias vezes em **(2) (SET UP)** até aparecer a indicação "CT" no visor.

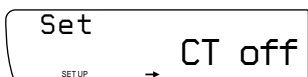

Outras funções

Utilizar o comando rotativo

O comando rotativo funciona carregando nos botões e/ou rodando os controles. Pode comandar os dispositivos de CD e MD opcionais com o comando rotativo.

Carregando na tecla (tecla SOURCE)

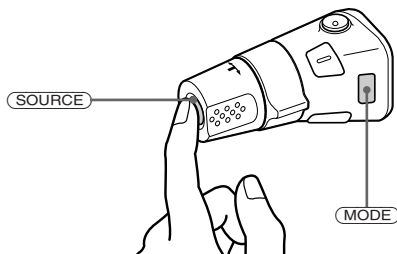

Sempre que carrega em **(SOURCE)**, a fonte muda da seguinte maneira:

Tuner → CD → MD → Tape

Se carregar em **(MODE)** muda

- a direcção de transporte da fita
- a banda: FM1 → FM2 → MW → LW
- o dispositivo de CD: CD1 → CD2 →
- o dispositivo de MD: MD1 → MD2 →

Sugestão

Pode ligar o dispositivo carregando em **(SOURCE)** no comando rotativo.

Rodando o controlo (controlo SEEK/AMS)

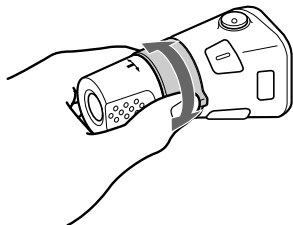

Rode o controlo durante alguns segundos e depois solte-o para:

- Localizar o início das faixas da cassette. Rode e retenha o controlo e, em seguida, liberte-o para efectuar o avanço rápido da fita. Para reproduzir a fita, rode e volte a manter o controlo na posição pretendida e, em seguida, liberte-o.
- Localizar uma faixa específica num disco. Rode o controlo sem o largar até encontrar o ponto pretendido na faixa e solte-o para iniciar a reprodução.
- Sintonizar as estações automaticamente. Rode o controlo até sintonizar a estação pretendida.

Rodando e empurrando o controlo para dentro (controlo PRESET/DISC)

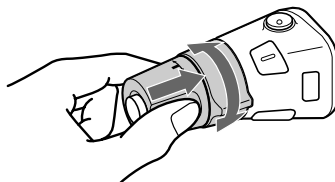

Empurre e rode o controlo para:

- Receber as estações memorizadas nas teclas numéricas pré-programadas.
- Mudar de disco.

Outras operações

Rode o controlo VOL para regular o volume.

Carregue em **(MUTE)** para reduzir o som ao mínimo.

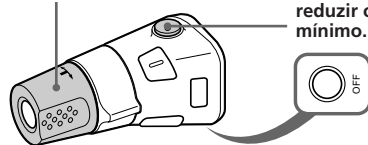

Carregue em **(OFF)** para desligar o aparelho.

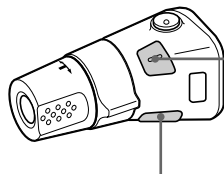

Carregue em **(LIST)** para que os nomes memorizados apareçam no visor.

Alterar a direcção operativa

A direcção operativa dos controlos é pré-definida de fábrica como se mostra na ilustração abaixo.

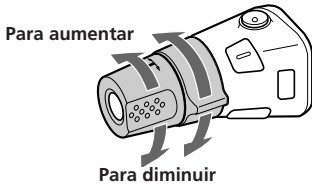

Se tiver de montar o comando rotativo no lado direito da coluna da direcção pode inverter a direcção de funcionamento dos controlos.

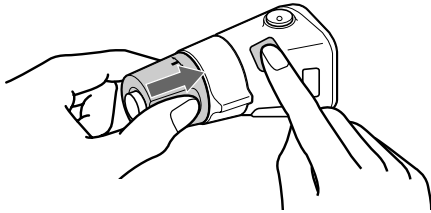

Carregue em **(SOUND)** e no controlo VOL durante 2 segundos.

Sugestão

Para inverter a direcção operativa dos controlos a partir do aparelho, consulte "Alterar as programações de som e de visualização".

P

Regulação das características de som

Pode regular os graves, os agudos, o balanceamento e o fader.

Cada fonte de som pode memorizar o nível dos graves e dos agudos.

- 1 **Selecione o elemento que pretende regular carregando várias vezes em (SOUND).**

VOL (volume) → BAS (graves) → TRE (agudos)
→ BAL (esquerda-direita) → FAD (frenta-atrás)

- 2 **Regule o elemento seleccionado, rodando o botão.**

Faça a regulação nos três segundos posteriores à selecção (se demorar mais de três segundos a fazer a regulação, a tecla volta a funcionar como tecla de controlo do volume).

Redução do som ao mínimo

O aparelho reduz automaticamente o volume durante uma chamada telefónica (Função Telephone-Mute).

Alterar as programações de som e de visualização

Pode programar:

- Clock (Relógio) (página 5)
- CT (Clock Time) (página 12)
- D. Info (Informação Dupla) para visualizar o relógio e o modo de reprodução ao mesmo tempo (ON) ou para visualizar a informação alternadamente (OFF).
- Amber/Green para mudar a cor do visor para âmbar ou verde.
- Dimmer (Regulador de intensidade da luz) para alterar o brilho do visor.
 - Seleccione "AUTO" para esbater o visor apenas quando acender as luzes.
 - Seleccione "ON" para esbater o visor.
- Contraste para regular o contraste, se as indicações no visor não puderem ser reconhecidas devido à posição de instalação do aparelho.
- Beep para activar ou desactivar os sinais sonoros.
- RM (Comando rotativo) para mudar a direcção de funcionamento dos controlos do comando.
 - Seleccione "norm" para utilizar o comando rotativo na posição predefinida de fábrica.
 - Seleccione "rev" quando montar o comando rotativo no lado direito da coluna da direcção.
- Loud (Intensidade do som) para obter graves e agudos mesmo com um volume de som baixo. Os graves e os agudos são intensificados.
- A. Scrl (Auto Scroll) (página 15)

Nota

O item mostrado no visor difere, dependendo da fonte.

- 1 **Carregue em (SHIFT) e, em seguida, carregue em (2) (SET UP).**

- 2 **Carregue várias vezes em (2) (SET UP) até que apareça o modo de programação pretendido.**

Sempre que carregar em (2) (SET UP), os elementos mudam pela ordem seguinte:

Clock → CT → D.Info → Amber/Green →
Dimmer → Contrast → Beep → RM →
Loud → A.Scrl

3 Carregue em **(4)** (→) para seleccionar a programação pretendida (por exemplo: "on" ou "off").

Na regulação "Contrast", carregue em **(4)** (→) para aumentar o contraste e em **(1)** (←) para o diminuir.

4 Carregue em **(SHIFT)**.

Quando terminar a programação do modo, volta ao visor normal do modo de reprodução.

Com equipamento opcional

Dispositivo de CD/MD

Reprodução de um CD ou MD

1 Carregue várias vezes em **(SOURCE)** para seleccionar o CD ou MD.

2 Carregue em **(MODE)** até aparecer a indicação do dispositivo desejado no visor.

A reprodução é iniciada CD/MD.

Alterar os itens visualizados

Quando carrega em **(DSPL)** durante a reprodução de CD/MD, o visor muda da seguinte maneira:



*1 Caso não tenha intitulado o CD, "NO Name" aparecerá no visor. Se o MD não tiver um título pré-gravado, a indicação "NO D. Name" aparece no visor.

*2 Caso o nome da faixa do MD não esteja pré-gravado "NO T. Name" aparecerá no visor.

Sugestão

Se o título do MD for muito extenso, pode percorrê-lo ao longo do visor carregando primeiro em **(SHIFT)** e depois em **(1)** (←).

Mostrar automaticamente um nome de disco — Auto Scroll

Se o nome do disco ou da faixa de um MD exceder 10 caracteres e a função Auto Scroll estiver activada, o nome aparece no visor da forma apresentada:

- O nome do disco aparece quando mudar de disco (se o nome do disco estiver seleccionado).
- O nome da faixa aparece quando mudar de faixa (se o nome da faixa estiver seleccionado).
- O nome do disco ou da faixa aparece dependendo da selecção, quando carregar em **(SOURCE)** para seleccionar um MD.

continua na próxima página →

Se carregar em **(DSPL)** para mudar o elemento que aparece no visor, o nome do disco ou da faixa do MD desfila automaticamente quer a função Auto Scroll esteja ou não activada.

- 1 Carregue em **(SHIFT)** e depois carregue várias vezes em **(2)** (SET UP) até aparecer a indicação "A.Scr!".
- 2 Carregue em **(4)** (→) para seleccionar "A.Scr on".
- 3 Carregue em **(SHIFT)**.

Para cancelar a função Auto Scroll, seleccione "A. Scr off" no passo 2.

Visualização da data de gravação do MD seleccionado

Carregue em **(DSPL)** durante 2 segundos quando reproduzir o MD.

A data de gravação da faixa aparece no visor durante cerca de três segundos.

Localização de uma faixa específica — Sensor de Música Automático (AMS)

Durante a reprodução, carregue num dos lados da **(SEEK/AMS)** uma vez para cada faixa que pretende saltar.



Para localizar as faixas seguintes



Para localizar as faixas anteriores

Localização de um ponto específico numa faixa — Pesquisa Manual

Durante a reprodução, carregue sem soltar num dos lados da **(SEEK/AMS)**. Solte a tecla quando encontrar o ponto pretendido.



Para efectuar o avanço rápido



Para rebobinar

Localização de um disco através do respectivo número

— Selecção Directa dos Discos

Carregue na tecla numérica que corresponde ao número do disco pretendido.

O aparelho começa a reproduzir o disco que seleccionou no permutador.

Leitura óptica das faixas

— Pesquisa sequencial

Pode reproduzir os 10 segundos iniciais de todas as faixas do disco actual.

- 1 Durante a reprodução, carregue em **(SHIFT)** e depois várias vezes em **(3)** (PLAY MODE) até aparecer a indicação "Intro" no visor.
- 2 Carregue várias vezes em **(4)** (→) até que apareça "Intro on" no visor. Inicia a pesquisa sequencial.
- 3 Carregue em **(SHIFT)**.

Para voltar ao modo de reprodução normal, seleccione "Intro off" no passo 2.

Reprodução repetitiva das faixas — Reprodução repetitiva

Pode seleccionar:

- Repeat 1 para repetir uma faixa.
- Repeat 2 para repetir um disco.
- Repita 3 para repetir todos os discos do dispositivo actual quando ligar dois ou mais dispositivos.

- 1 Durante a reprodução, carregue em **(SHIFT)**. Depois, carregue várias vezes em **(6)** (REP) até aparecer a indicação "Repeat".

- 2 Carregue várias vezes em **(6)** (REP) até que apareça a programação pretendida.

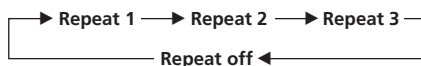

Inicia-se a leitura repetida.

- 3 Carregue em **(SHIFT)**.

Para voltar ao modo de reprodução normal, seleccione "Repeat off" no passo 2.

Reprodução das faixas por ordem aleatória

— Reprodução aleatória

Pode seleccionar:

- Shuf 1 para reproduzir as faixas do disco actual por ordem aleatória.
- Shuf 2 para reproduzir as faixas do dispositivo actual por ordem aleatória.
- Shuf 3 para reproduzir todas as faixas por ordem aleatória quando ligar um ou mais dispositivos.

1 Durante a reprodução, carregue em **(SHIFT)**. Depois, carregue várias vezes em **(7)** (SHUF) até aparecer a indicação “Shuf”.

2 Carregue várias vezes em **(7)** (SHUF) até que apareça a programação pretendida.

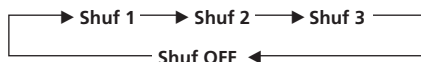

Inicia-se a leitura aleatória.

3 Carregue em **(SHIFT)**.

Para voltar ao modo de reprodução normal, seleccione “Shuf off” no passo 2.

Criar um programa

— Memória do programa (dispositivo de CD com função de memória de programa)

Pode reproduzir as faixas pela ordem pretendida criando um programa. Pode criar dois programas: Programa 1 e o Programa 2. Pode seleccionar um máximo de 12 faixas para cada programa. Os programas que criou são guardados em memória.

1 Carregue em **(SHIFT)** e em **(3)** (PLAY MODE) durante dois segundos.

Modo de edição de programas



A indicação “P1” aparece e o Programa 1 é seleccionado.

Caso tenha intitulado o disco, o modo de edição do banco de dados aparecerá. Carregue em **(3)** (PLAY MODE) para obter a indicação “P1” acima.

Para o Programa 2, carregue várias vezes em **(4)** (→) até que apareça a indicação “P2”.

2 Seleccione a faixa pretendida.

1 Carregue várias vezes em **(SOURCE)** para seleccionar o CD.

2 Carregue várias vezes em **(MODE)** para seleccionar o dispositivo.

3 Carregue em **(SHIFT)** e, em seguida, na tecla numérica para seleccionar o disco.

4 Carregue em **(SHIFT)**.

5 Carregue num dos lados de **(SEEK/AMS)** para seleccionar a faixa.

3 Carregue ligeiramente em **(5)** (ENTER).

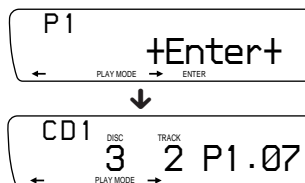

continua na próxima página →

4 Para continuar a programar faixas, repita os pontos 2 e 3.

5 Quando terminar, carregue em (3) (PLAY MODE) durante dois segundos.

6 Carregue em (SHIFT).

Notas

- A indicação “*Wait*” aparece no visor enquanto o aparelho estiver a ler os dados ou quando não exista nenhum disco no aparelho.
- A indicação “*Mem full*” aparece no visor quando tentar memorizar simultaneamente mais de 12 faixas num programa.

Reproduzir o programa memorizado

O facto de alterar a ordem do disco no permutador não afectará a reprodução do programa memorizado.

Pode seleccionar:

- PGM 1 para reproduzir o Programa 1.
- PGM 2 para reproduzir o Programa 2.
- PGM 1+2 para reproduzir o Programa 1 e 2.

1 Carregue em (SHIFT).

2 Carregue várias vezes em (3) (PLAY MODE) até que “PGM” apareça.

3 Carregue várias vezes em (4) (→) até que o programa pretendido apareça. Inicia-se a reprodução programada.

Reprodução do Programa 1

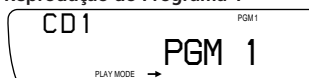

Reprodução do Programa 2

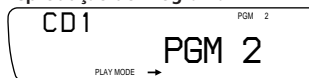

Reprodução dos Programas 1 e 2

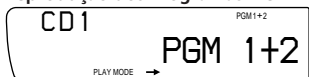

Reprodução normal

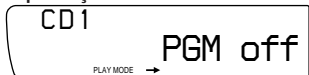

4 Carregue em (SHIFT).

Para voltar ao modo de reprodução normal, seleccione “PGM off” no ponto 3.

Notas

- Se carregar numa tecla numérica durante a reprodução da memória do programa, esta é interrompida e a reprodução do disco seleccionado inicia-se.
- A indicação “NO Data” aparece no visor se não existirem faixas memorizadas no programa.
- Se a faixa memorizada na memória do programa não estiver na lista de músicas, a faixa é saltada sendo reproduzida a faixa seguinte.
- Quando o carregador de discos não contiver nenhuma das faixas existentes na memória do programa, ou quando a informação sobre as faixas memorizadas no programa ainda não tiver sido carregada, aparece a indicação, “Not Ready”.

Apagar todo o programa

1 Carregue em (SHIFT) e em (3) (PLAY MODE) durante dois segundos.

Carregue em (3) (PLAY MODE) para obter a indicação “P1” acima.

2 Carregue em (1) (←) repetidamente, até que “DEL” apareça.

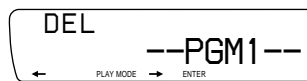

Para apagar o programa 2, carregue em (4) (→) repetidamente, até que “P2” apareça.

3 Carregue em (5) (ENTER) durante dois segundos.



Todo o programa é apagado.

4 Quando terminar de apagar programas, carregue em (3) (PLAY MODE) durante dois segundos.

5 Carregue em (SHIFT).

Acrescentar faixas ao programa

1 Carregue em (SHIFT) e em (3) (PLAY MODE) durante dois segundos.

Caso tenha intitulado o disco, o modo de edição do banco de dados aparecerá. Carregue em (3) (PLAY MODE) para obter a indicação “P1” acima.

Para o Programa 2, carregue várias vezes em (4) (→) até que apareça a indicação “P2”.

- 2** Carregue em **①** (←) ou em **④** (→) para seleccionar o número da ranhura em que pretende inserir uma faixa.

Número da ranhura da faixa



- 3** Carregue num dos lados de **SEEK/AMS** para seleccionar a faixa que pretende inserir.

- 4** Carregue ligeiramente em **⑤** (ENTER) para memorizar a faixa.

A faixa que se encontra nesse número de ranhura e as faixas seguintes passam para baixo.

Para continuar a memorizar faixas no programa repita os pontos 2 a 4.

Nota

Depois de preenchidas as 12 ranhuras, aparece a indicação “*Mem full*” no visor e não pode memorizar mais faixas.

- 5** Quando terminar, carregue em **③** (PLAY MODE) durante dois segundos.

- 6** Carregue em **SHIFT**.

Apagar as faixas de um programa

- 1** Carregue em **SHIFT** e em **③** (PLAY MODE) durante dois segundos.

Caso tenha intitulado o disco, o modo de edição do banco de dados aparecerá.

Carregue em **③** (PLAY MODE) para obter a indicação “P1” acima.

Para o Programa 2, carregue várias vezes em **④** (→) até que apareça a indicação “P2”.

- 2** Carregue em **①** (←) ou em **④** (→) para seleccionar a faixa que pretende apagar.

Número da ranhura da faixa



A faixa registada na ranhura 6 do Programa 1.

- 3** Carregue em **⑤** (ENTER) durante dois segundos.

Quando se apaga uma faixa de um número de ranhura, as faixas seguintes sobem uma unidade para preencher a lacuna.



- 4** Para continuar a apagar faixas, repita os pontos 2 e 3.

- 5** Quando terminar, carregue em **③** (PLAY MODE) durante dois segundos.

- 6** Carregue em **SHIFT**.

Identificação de CDs

— Lista de títulos/Ficheiro pessoal (dispositivo de CD com função de ficheiro pessoal)

Pode dar um nome personalizado a cada disco. Pode introduzir até 8 caracteres para cada CD. Se der um nome a um CD, pode localizar um CD pelo nome (página 20) e seleccionar as faixas específicas para reprodução (página 21).

- 1** Reproduza o CD e carregue em **PTY/LIST** durante dois segundos.



- 2** Introduza os caracteres.

- 1** Rode o botão no sentido dos ponteiros do relógio para seleccionar os caracteres desejados.

(A → B → C → ... Z → 0 → 1 → 2 → ... 9 → + → - → * → / → \ → > → < → . → _)

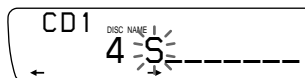

Se rodar o botão no sentido contrário ao dos ponteiros do relógio, os caracteres aparecem por ordem inversa.

Se quiser introduzir um espaço em branco entre os caracteres, seleccione “_” (traço inferior).

continua na próxima página →

- 2 Carregue em (4) (→) depois de localizar o carácter pretendido. O cursor intermitente desloca-se para o espaço seguinte.

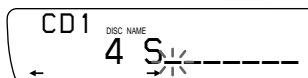

Se carregar em (1) (←), o cursor intermitente desloca-se para a esquerda.

- 3 Se quiser introduzir o título completo, repita os pontos 1 e 2.

- 3 Para voltar ao modo de reprodução normal de CDs, carregue em (PTY/LIST) durante dois segundos.

Sugestão

Para apagar/corrigir um nome, digite “_” (traço inferior) para cada carácter.

Visualização da lista de títulos

Carregue em (DSPL) durante a reprodução do CD.



Quando carrega em (DSPL) durante a reprodução do CD, o visor muda da seguinte maneira:

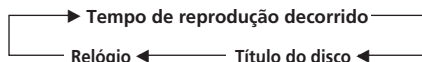

Apagar a lista de títulos

- 1 Carregue várias vezes em (SOURCE) para seleccionar o CD.
- 2 Carregue várias em (MODE) para seleccionar o dispositivo de CD.
- 3 Carregue em (PTY/LIST) durante dois segundos.
- 4 Carregue em (DSPL) durante dois segundos. A indicação “Delete” e a lista de títulos aparecem no visor.
- 5 Rode o botão para seleccionar o nome que pretende apagar.

- 6 Carregue em (5) (ENTER) durante dois segundos.

O nome é apagado.

Repita os passos 5 e 6, se quiser apagar outros nomes.

- 7 Carregue em (PTY/LIST) durante dois segundos.

O aparelho volta ao modo de reprodução normal de CDs.

Localização de um disco pelo nome

— Listagem (dispositivo de CD com função de ficheiro pessoal ou dispositivo de MD)

Só pode utilizar esta função se tiver atribuído um título aos discos. Para mais informações sobre os títulos dos discos, consulte “Identificação de CDs” na página 19.

- 1 Carregue em (PTY/LIST) durante alguns segundos.

Os títulos do disco que está a ser reproduzido e do disco que irá ser reproduzido aparecem no visor. O título do disco que está a ser reproduzido aparece a piscar.



- 2 Carregue várias vezes em (PTY/LIST) até localizar o disco pretendido.

- 3 Carregue em (5) (ENTER) para reproduzir o disco.

Notas

- Para desactivar o visor, carregue em (DSPL). Depois do nome do disco aparecer durante cinco segundos, o visor volta a exibir o modo de reprodução normal.
- Os títulos das faixas não aparecem durante a reprodução de um MD.
- Se o carregador não tiver discos, aparece a indicação “NO Disc” no visor.
- Se o disco não tiver sido atribuído a um ficheiro personalizado, aparece a indicação “*****” no visor.
- Se o aparelho não ler as informações sobre o disco, a indicação “?” aparece no visor. Para introduzir um disco, carregue primeiro na tecla numérica e depois escolha um disco que não esteja a ser ouvido.
- A informação será visualizada em letras maiúsculas. Há letras que não podem ser visualizadas (durante a reprodução de um MD).

Seleção das faixas específicas para reprodução

— Banco/Ficheiro pessoal (dispositivo de CD com função de ficheiro pessoal)

Se identificar o disco, pode programar o aparelho para saltar as faixas desnecessárias e apenas reproduzir as faixas pretendidas.

- 1 Inicie a reprodução, carregue em **(SHIFT)** e depois **(3)** (PLAY MODE) durante dois segundos.

Modo de edição do banco de dados



Nota

Caso não tenha intitulado o disco, o modo de edição do banco de dados não aparecerá, aparecendo o modo de edição de programas. Para voltar ao modo de reprodução normal, carregue em **(3)** (PLAY MODE) durante dois segundos.

- 2 Carregue num dos lados da **(SEEK/AMS)** para seleccionar o número da faixa que pretende saltar e depois carregue em **(5)** (ENTER).



A indicação no visor muda de "Play" para "Skip". Se quiser voltar à indicação "Play," carregue novamente em **(5)** (ENTER).

- 3 Se quiser programar o modo "Play" ou "Skip" em todas as faixas, repita o ponto 2.
- 4 Carregue em **(3)** (PLAY MODE) durante dois segundos.
- 5 Carregue em **(SHIFT)**.

Notas

- Pode-se ajustar o modo "Play" e "Skip" em até 24 faixas.
- Não pode programar o modo "Skip" em todas as faixas.

Reproduzir apenas as faixas específicas

Pode seleccionar:

- Bank on para reproduzir as faixas com a regulação "Play".
- Bank inv (inversa) para reproduzir as faixas com a regulação "Skip".

- 1 Durante a reprodução, carregue em **(SHIFT)** e depois várias vezes em **(3)** (PLAY MODE) até aparecer a indicação "Bank" no visor.

- 2 Carregue várias vezes em **(4)** (→) até aparecer a regulação pretendida.

→ Bank on → Bank inv → Bank off



A reprodução inicia-se a partir da faixa imediatamente a seguir à faixa que está a ser reproduzida.

- 3 Carregue em **(SHIFT)**.

Para voltar ao modo de reprodução normal, seleccione a indicação "Bank off" no passo 2.

Informação adicional

Precauções

- Se o automóvel estiver estacionado ao sol a temperatura no seu interior sobe consideravelmente pelo que deve deixar arrefecer o aparelho durante alguns minutos antes de o pôr a funcionar.
- Se o aparelho não tiver corrente, verifique primeiro as ligações. Se tudo estiver em ordem, verifique o fusível.
- Se não se ouvir o som dos altifalantes num sistema de dois altifalantes, regule o controlo de fader para a posição central.
- Se o seu carro estiver equipado com uma antena eléctrica, não se esqueça de que esta é accionada quando seleccionar a função de sintonização.

Se tiver perguntas ou problemas relacionados com o aparelho que não estejam descritos neste manual, consulte o agente da Sony mais próximo.

P Para manter a boa qualidade do som

Se existirem suportes para copos próximo do equipamento de áudio, tome cuidado para não entornar sumos ou outras bebidas para cima do equipamento. Os resíduos de açúcar acumulados neste aparelho ou nas fitas das cassetes podem contaminar as cabeças de reprodução, diminuir a qualidade do som ou até impedir a reprodução de som. Os kits de limpeza para cassetes não eliminam o açúcar depositado nas cabeças de reprodução.



Notas sobre as cabeças de leitura do deck de cassetes

- Uma utilização prolongada de cassetes suja as cabeças de leitura da fita provocando um som de baixa qualidade ou o desaparecimento quase completo do som. É, por isso, aconselhável limpar as cabeças uma vez por mês com a cassete de limpeza da Sony vendida em separado. Se a qualidade do som não melhorar depois de utilizar a cassete de limpeza, consulte o agente Sony mais próximo.
- No caso de cassetes antigas ou de má qualidade, a fita suja as cabeças com muito maior rapidez. Dependendo do tipo de fita utilizado, uma ou duas reproduções podem provocar um som de má qualidade.

Cuidados a ter com as cassetes

- Não toque na superfície da cassete, pois a sujidade ou o pó podem sujar as cabeças.
- Mantenha as cassetes longe de equipamento com ímanes integrados como, por exemplo, altifalantes e amplificadores, pois podem provocar o apagamento ou distorções na cassete.
- Não exponha as cassetes à luz solar directa, a temperaturas extremamente baixas ou à humidade.
- As cassetes com fitas um pouco soltas podem ficar presas dentro da máquina. Antes de introduzir uma cassete, utilize um lápis ou um objecto semelhante para rodar a bobina e eliminar as folgas.

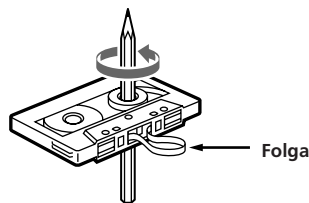

- As cassetes deformadas ou as etiquetas descoladas podem dificultar a introdução ou a remoção das cassetes. Retire ou substitua as etiquetas descoladas.



Cassetes com uma duração superior a 90 minutos

A utilização de cassetes com uma duração superior a 90 minutos não é recomendada para uma reprodução longa e contínua. As fitas utilizadas para estas cassetes são muito finas e têm tendência a esticar. O facto de iniciar e interromper frequentemente a reprodução destas cassetes pode provocar a entrada da fita para dentro do mecanismo do deck de cassetes.

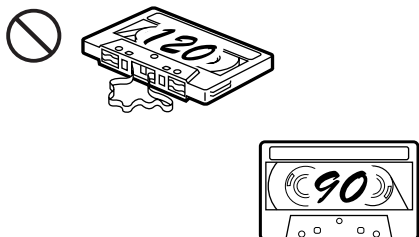

Manutenção

Substituição do fusível

Quando substituir o fusível, utilize um fusível com uma amperagem correcta. Se o fusível ficar queimado, verifique a ligação à corrente e substitua novamente o fusível. Se o fusível ficar novamente queimado, pode tratar-se de uma avaria interna. Neste caso, contacte o agente Sony mais próximo.

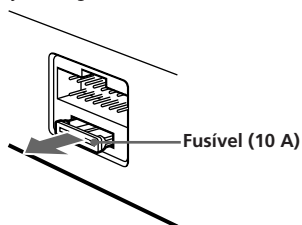

Advertência

Nunca utilize um fusível com uma amperagem superior à especificada no aparelho. Se o fizer, corre o risco de danificar o aparelho.

Limpeza dos conectores

Se os conectores entre o aparelho e o painel frontal estiverem sujos, o aparelho pode não funcionar correctamente. Para evitar esta situação, abra o painel frontal carregando **OPEN**, retire-o e limpe os conectores com um cotonete humedecido em álcool. Não faça muita pressão para não danificar os conectores.

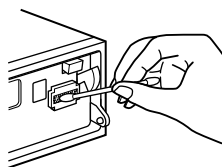

Unidade principal

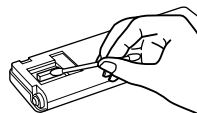

Parte posterior do painel frontal

Notas

- Por razões de segurança, antes de limpar os conectores, desligue o motor e retire a chave da ignição.
- Nunca toque no painel de conectores com os dedos ou com um objecto em metal.

Desmontagem do aparelho

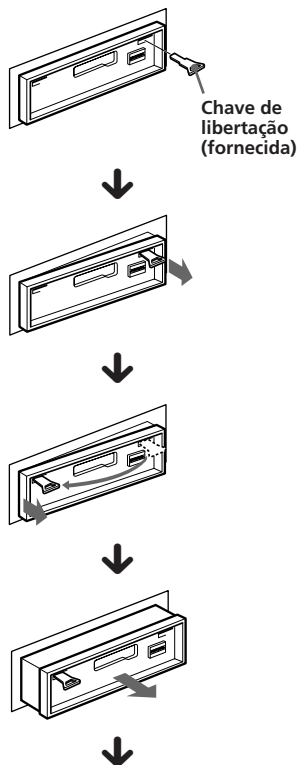

Faça pressão sobre a patilha existente no interior na tampa frontal com uma chave de parafusos e retire a tampa frontal.

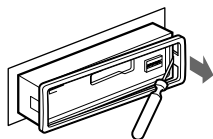

Localização dos controlos

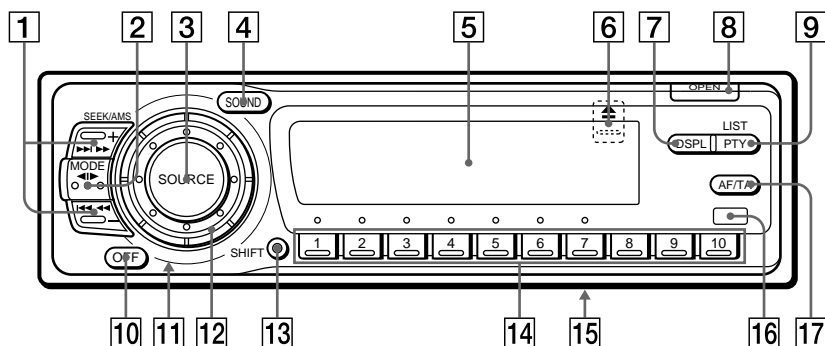

Consulte as páginas indicadas para obter informações.

- 1 Tecla SEEK/AMS (procura/Sensor automático de música/pesquisa manual) 6, 7, 8, 9, 12, 16, 17, 21
- 2 Tecla MODE (selecção de banda, selecção de dispositivo, direcção de transporte da fita) 5, 6, 7, 15, 17, 20
- 3 Tecla SOURCE (selecção da fonte) 5, 7, 15, 17, 20
- 4 Tecla SOUND 14
- 5 Visor
- 6 ▲ tecla (ejectar) (localizada na parte da frente do aparelho escondido pelo painel frontal) 5
- 7 Tecla DSPL (alterar o modo de visualização) 6, 8, 15, 16, 20, 21
- 8 Tecla OPEN 4, 5, 23
- 9 Tecla PTY/LIST
PTY 12
Lista de títulos 19, 20
Listagem 20
- 10 Tecla OFF 4, 5
- 11 Teclas Reset (localizada na parte da frente do aparelho escondido pelo painel frontal) 4
- 12 Anel (regulação volume/graves/agudos/esquerda-direita/frente-atrás) 5, 19
- 13 Tecla SHIFT
BTM 7, 10
SET UP 5, 12, 14, 15, 16
PLAY MODE 6, 7, 8, 9, 10, 16, 17, 18, 19, 21
- 14 Durante a recepção de rádio:
Teclas numéricas pré-programadas 7
Durante a reprodução de CD/MD:
Tecla de selecção directa de discos 16
- 15 Selector POWER SELECT (localizado na base do aparelho)
Consulte "Selector POWER SELECT" no manual de Instalação/Ligações.
- 16 Receptor para telecomando
- 17 Tecla AF/TA 9, 10, 11

Localização dos controlos

Telecomando sem fios opcional (RM-X41)

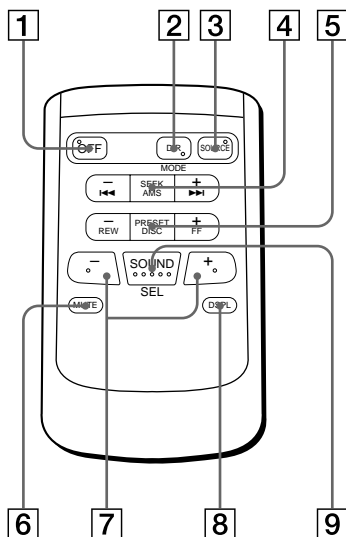

Teclas com funções idênticas às do aparelho principal.

1 Tecla OFF

2 Tecla MODE

3 Tecla SOURCE

4 Tecla SEEK/AMS

Não pode efectuar a pesquisa manual e a sintonização manual com o telecomando.

5 Tecla PRESET/DISC

6 Tecla MUTE

7 Teclas **-** **+**

8 Tecla DSPL

9 Tecla SOUND

O aparelho não pode ser utilizado com o telecomando a não ser que carregue em **(SOURCE)** ou que introduza primeiro uma cassette para activar o aparelho.

Especificações

Secção do leitor de cassetes

Faixas	4-faixas 2-canaís estéreo
Oscilação e flutuação	0,08 % (WRMS)
Resposta de frequências	30 – 20.000 Hz
Relação sinal-ruído	

Tipo de cassette	Dolby B NR	Dolby NR desactivado
TYPE II, III, IV	67 dB	61 dB
TYPE I	64 dB	58 dB

Secção do sintonizador

FM

Intervalo de sintonização	87,5 – 108,0 MHz
Terminal da antena	Conector para antena externa

Frequência intermédia	10,7 MHz
Sensibilidade utilizável	9 dBf
Selectividade	75 dB a 400 kHz
Relação sinal-ruído	65 dB (estéreo), 68 dB (mono)

Distorção harmónica a 1 kHz	0,5 % (estéreo), 0,3 % (mono)
-----------------------------	----------------------------------

Separação	35 dB a 1 kHz
Resposta de frequência	30 – 15.000 Hz
Relação de captura	2 dB

MW/LW

Intervalo de sintonização	MW: 531 – 1.602 kHz LW: 153 – 281 kHz
Terminal da antena	Conector de antena externa
Frequência intermédia	10,71 MHz/450 kHz
Sensibilidade	MW: 30 µV LW: 50 µV

Secção do amplificador de potência

Saídas	Saídas dos altifalantes (conectores selados)
Impedância do altifalante	4 – 8 ohms
Saída máxima de potência	40 W × 4 (a 4 ohms)

Generalidades

Cabo de saída	Saída da linha (2) Cabo de controlo da antena de alimentação Cabo de controlo do amplificador de potência
Controlos de tonalidade	Graves ±8 dB a 100 Hz Agudos ±8 dB a 10 kHz
Requisitos de corrente	Bateria do automóvel de 12 V CC (massa negativa)
Dimensões	Aprox. 184 × 50 × 176 mm (l/a/p)
Superfície de montagem	Aprox. 182 × 53 × 163 mm (l/a/p)
Peso	Aprox. 1,3 kg
Acessórios fornecidos	Peças para instalação e ligações (1 conjunto) Caixa para o painel frontal (1) Comando rotativo RM-X2S (1)
Acessórios opcionais	Telecomando sem fios RM-X41 (1) Cabo BUS (fornecido com um cabo de pinos RCA) RC-61 (1 m), RC-62 (2 m) cabo de pinos RCA RC-63 (1 m)
Equipamento opcional	Permutador de CD 10 discos: CDX-715 6 discos: CDX-T65, CDX-T62 Permutador de MD MDX-62 Selector de fonte XA-C30

Design e especificações sujeitos a alterações sem aviso prévio.

Guia de detecção de avarias

A seguinte lista de verificação ajuda-o a solucionar a maioria dos problemas que pode encontrar neste aparelho.

Antes de consultar a lista de verificação abaixo, verifique os procedimentos de funcionamento e de ligação.

Gerais

Problema	Causa/Solução
Não se ouve o som	<ul style="list-style-type: none">• Rode o botão no sentido dos ponteiros do relógio para regular o volume de som.• Coloque o controlo fader na posição central se se tratar de sistemas de 2 altifalantes.
O conteúdo da memória foi apagado.	<ul style="list-style-type: none">• O cabo de alimentação ou a bateria foram desligados.• Carregou no botão de reinicialização. → Volte a guardar em memória.
As indicações não aparecem no visor.	Retire o painel frontal e limpe os conectores. Consulte "Limpeza dos conectores" (página 23) para obter informações.
O sinal sonoro não emite som.	O sinal sonoro está desactivado (página 14).

Reprodução da cassette

Problema	Causa/Solução
O som da reprodução está distorcido.	A cabeça da cassette está suja. → Limpe-a.
A função AMS não está a funcionar bem.	<ul style="list-style-type: none">• Aparece um ruído no intervalo entre as faixas.• Existe um espaço em branco muito curto (inferior a quatro segundos).• Carregou em ►► da tecla (SEEK/AMS) imediatamente antes das faixas seguintes.• Carregou em ◄◄ na tecla (SEEK/AMS) imediatamente a seguir ao início da faixa.• Uma pausa longa, uma passagem de baixas frequências ou um nível de som muito baixo, foram considerados como um espaço em branco.

Recepção de rádio

Problema	Causa/Solução
Não é possível efectuar a sintonização pré-programada.	<ul style="list-style-type: none">• Memorize a frequência correcta.• A transmissão tem um sinal muito fraco.
Não é possível fazer a sintonização automática.	A transmissão tem um sinal muito fraco. → Utilize a sintonização manual.
A indicação "ST" pisca.	<ul style="list-style-type: none">• Sintonize com precisão.• A transmissão tem um sinal muito fraco. → Regule para modo mono (página 8).

RDS

Problema	Causa/Solução
SEEK inicia-se depois de alguns segundos de audição.	A estação não é uma estação TP ou tem um sinal fraco. → Carregue em (AF/TA) para entrar no modo "AF TA off".
Não se ouvem informações sobre o trânsito.	<ul style="list-style-type: none">• Active "TA".• A estação não transmite informações sobre o trânsito apesar de ser uma estação TP. → Sintonize outra estação.
PTY mostra "NONE".	A estação não especifica o tipo do programa.

Indicações de erro (se estiver ligado um dispositivo de CD/MD opcional)

As indicações apresentadas abaixo piscam durante cinco segundos e ouve-se um sinal sonoro de alarme.

Visor	Causa	Solução
NO Mag	O carregador de discos não está colocado no dispositivo de CD/MD.	Coloque o carregador com os discos no dispositivo de CD/MD.
NO Disc	Não há nenhum disco dentro do dispositivo de CD/MD.	Coloque os discos no dispositivo de CD/MD.
NG Discs	Não é possível reproduzir um CD/MD devido a algum problema.	Introduza outro CD/MD.
Error ^{*1}	O CD está sujo ou colocado ao contrário.*2	Limpe ou coloque o CD correctamente.
	Não é possível ouvir um MD por qualquer razão.*2	Coloque outro MD.
Blank ^{*1}	O MD não tem faixas gravadas.*2	Reproduza um MD com faixas gravadas.
Push reset	O dispositivo de CD/MD não funciona devido a um problema.	Carregue no botão de reinicialização.
Not ready	A tampa do dispositivo de MD está aberta ou os MDs não estão bem colocados.	Feche o compartimento ou introduza os MD correctamente.
High temp	A temperatura ambiente é superior a 50°C.	Espere até que temperatura desça abaixo dos 50°C.

*1 Quando ocorre um erro durante a reprodução de um CD ou de um MD, o número do CD ou do MD não aparece no visor.

*2 O número do disco colocado no carregador que está a causar o erro que aparece no visor.

Se as soluções indicadas acima não ajudarem a resolver a situação, consulte o agente Sony mais próximo.

Índice

A

- Activação automática do sintonizador (ATA) 6
- Alarme de aviso 4
- Alteração
 - ítems visualizados 6, 8, 9, 15
- Auto Metal 5
- Auto Scroll 15

B

- BAL (esquerda-direita) 14
- BAS (graves) 14

C

- Comando rotativo 4, 13
- Contraste 14

D, E

- Dolby 6

F, G, H

- FAD (frente-atrás) 14
- Frequências alternativas (AF) 9
- Função Telephone-Mute 14
- Fusível 23

I, J, K

- Informação dupla 14
- Informações sobre o trânsito (TA) 10
- Intendidade do som 14

L

- Lista de títulos 19
- Listagem 20
- Localizar
 - um disco 20
 - uma faixa específica 21
 - uma estação 11

M, N, O

- Memória da melhor sintonia (BTM) 7
- Memória do programa 17
- Memória do programa do CD 17
- Memorizar uma estação 7
- Metal 5
- Modo mono 8
- Modo de pesquisa local 8

P, Q

- Painel frontal 4
- Pesquisa manual 16
- Pesquisa sequencial (Intro Scan) 6, 16

PLAY MODE

- ATA 6
- Bank 21
- B.Skip 6
- Intro 6, 16
- Local 8
- Mono 8
- NR 6
- REG 9
- PGM 18
- Repeat 6, 16
- Shuf 17
- Programas de Tráfego (TP) 10

R

- Rádio 7
- Reduzir rapidamente o som (MUTE) 14
- Reinicializar 4
- Relógio 5
- Reprodução aleatória 17
- Reprodução repetitiva 6, 16
- Reproduzir o banco de dados 21
- Reproduzir uma cassette 5
- Reproduzir um CD 15
- Reproduzir um MD 15

S

- Saltar espaços em branco 6
- Seleção directa do disco 16
- Seleção do tipo de programa (PTY) 11
- Sensor automático de música (AMS) 6, 16
- SET UP
 - Amber 14
 - A. Scrl 14
 - Beep 14
 - Clock 5
 - Contrast 14
 - CT 12
 - D.Info 14
 - Dimmer 14
 - Green 14
 - Loud 14
 - RM 14
- Sinal sonoro 14
- Sintonização automática 7
- Sintonização manual 8
- Sistema RDS 8
- Som ambiente 25

T, U

- Telecomando sem fios 26
- TRE (agudos) 14

V, W, X, Y, Z

- Volume 14

