

# *Integrated Remote Commander*

---

Bedienungsanleitung \_\_\_\_\_ **D**

Manual de instrucciones \_\_\_\_\_ **ES**

*RM-AV2000T*

## Besondere Merkmale

Das Fernbedienungsteil RM-AV2000T ermöglicht zentrale Steuerung aller AV-Geräte Ihrer Anlage mit einer einzigen Fernbedienung und beseitigt die Mühe, die verschiedenen Geräte mit speziellen Fernbedienungen zu steuern. Im folgenden die Hauptmerkmale des Geräts.

### ***Zentrale Steuerung aller Sony AV-Geräte mit einer einzigen Fernbedienung***

Diese Fernbedienung ist werkseitig auf Steuerung von Sony-Geräten eingestellt, so daß sie direkt nach dem Auspacken als Steuerzentrum für Ihre Sony-Geräte eingesetzt werden kann.

### ***Fernsteuersignale für Geräte anderer Hersteller als Sony sind ebenfalls vorprogrammiert***

Diese Fernbedienung ist werkseitig auf Steuerung von Geräten der meisten Marken einschließlich Sony eingestellt. Sie können Ihre Geräte durch Eingabe ihrer Codenummern fernsteuern.

### ***Lernfunktion zur Programmierung anderer Fernsteuersignale nach Bedarf***

Dieses Fernbedienungsteil hat eine Lernfunktion, um neue Fernsteuersignale zur Bedienung von nicht vorprogrammierten Geräten oder Funktionen zu lernen. Außerdem kann das Fernbedienung Fernsteuersignale (nur Infrarotsignale) von anderen als Audio/Video-Geräten lernen, wie etwa Klimaanlage, Lampen, etc. (bei bestimmten Geräten oder Funktionen kann dies unmöglich sein).

### ***Zuweisen neuer Geräte***

Sie können Gerätewahltasten beliebig mit zu steuernden Geräten belegen. Dies ist nützlich, wenn mehr als zwei Audio/Video-Geräte der gleichen Art gesteuert werden sollen.

### ***Die Systemsteuerfunktion erlaubt Ausführung einer Reihe von Befehlen auf einfachen Tastendruck***

Sie können bis zu 16 aufeinanderfolgende Steuerbefehle zur Ausführung auf einfachen Tastendruck programmieren.

### ***Bedienungsfreundliches berührungsempfindliches LCD mit blauer Rückbeleuchtung***

Diese Fernbedienung hat ein berührungsempfindliches LC-Displayfeld, das seine Struktur je nach gewähltem Gerät ändert. Die Fernbedienung ist äußerst bedienungsfreundlich, da nur die jeweils zur Bedienung des gewählten Gerät erforderlichen Displaytasten erscheinen. Die Rückbeleuchtung erlaubt Bedienung auch im Dunkeln.

Das CE-Zeichen hat nur für die EG Gültigkeit.



# Inhaltsverzeichnis

## Vorbereitung

Einlegen der Batterien .....	5
Wenn Zeit zum Batteriewechsel ist .....	5
Lage und Funktion der Bedienungselemente .....	6

## Grundlegende Bedienung

Einstellen der Codes für Audio- und Videogeräte .....	7
Einstellen eines Gerätecodes .....	8
Prüfen, ob der Code funktioniert .....	9
Steuerung der Anlage über Fernbedienung .....	10
Verwendung nicht vorgegebener Steuerbefehle — Lernfunktion .....	12
Ändern oder Löschen von gelernten Funktionen .....	15

## Fortschrittliche Merkmale

Steuern der Lautstärke von an eine Audioanlage angeschlossenen Videogeräten .....	17
Ausführen einer Serie von Befehlen — Systemsteuerfunktion .....	18
Programmierung einer Serie von Befehlen unter den Tasten SYSTEM CONTROL .....	19
Ausführen der programmierten Befehle .....	20
Ändern der programmierten Befehle .....	21
Hinzufügen einer zusätzlichen Funktion zu den Gerätewahl-tasten .....	23
Programmieren des Einschaltbefehls für das gewählte Gerät (nur für Sony-Geräte) .....	23
Hinzufügen eines Befehls, der beim Wählen eines Geräts erforderlich ist .....	24
Ausschalten aller Geräte mit einem einfachen Tastendruck — System-Ausschaltfunktion (nur für Sony-Geräte) .....	25
Zuweisen anderer Geräte zu den Gerätewahl-tasten .....	26
Programmieren einer häufig verwendeten Tastenkombination unter den Tasten SYSTEM CONTROL .....	28

---

## **Verwendung anderer Funktionen**

Sperren der Bedienelemente — Haltefunktion .....	30
Sichern von Einstellungen und „gelernten“ Signalen — Vorwahlsicherungsfunktion .....	31
Ändern der automatischen Ausschaltzeit der Fernbedienung .....	32
Einstellen der Rückbeleuchtung des Displays .....	33

---

## **Weitere Informationen**

Zur besonderen Beachtung .....	34
Wartung .....	34
Technische Daten .....	34
Fehlersuche .....	35

---

## **Anhang**

Tabelle von Vorwahlfunktionen .....	37
TV .....	37
VCR 1, 2, 3 .....	37
DVD (DVD-Spieler) .....	38
VD (LD-Spieler) .....	38
SAT (Satellitentuner) .....	39
CBL (Kabelbox) .....	39
AMP (Verstärker) .....	40
CD (CD-Spieler) .....	40
MD (MD-Deck) .....	41
DAT (DAT-Deck) .....	41
DECK B/A (Cassettendeck) .....	42
UKW/MW (TUNER) (UKW/MW Tuner) .....	42
DSP (Digitaler Surroundprozessor) .....	42
Kurzanleitung .....	43
Stichwortverzeichnis .....	44

## Einlegen der Batterien

Schieben Sie den Batteriefachdeckel auf und legen Sie sechs Mignonzellen (AA, R6) (nicht mitgeliefert) ein. Achten Sie auf die richtige Polung (Ausrichtung von Plus- und Minuspol) entsprechend den Markierungen im Batteriefach.

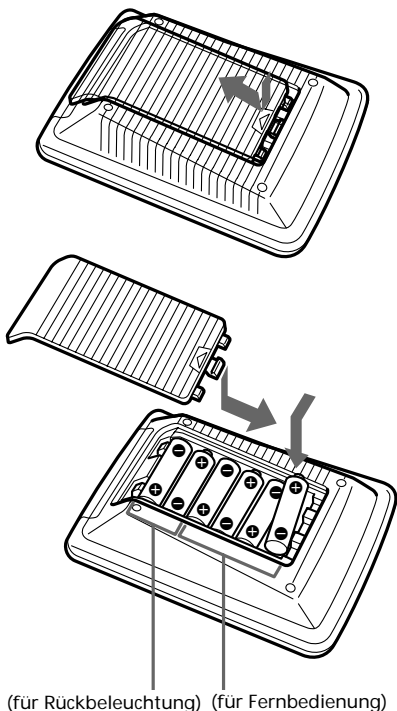

## Wenn Zeit zum Batteriewechsel ist

### Batterien für Betrieb der Fernbedienung (vier Mignonzellen (AA, R6))

Unter normalen Bedingungen halten die Batterien etwa sechs Monate. Wenn die Fernbedienung nicht richtig arbeitet, können die Batterien verbraucht sein. In diesem Fall erscheint die Anzeige  im LCD. Wenn das Display schwach wird, müssen die Batterien durch neue ersetzt werden.

#### Hinweis

Führen Sie den Batteriewechsel innerhalb einer Stunde aus; andernfalls können die Einstellungen der Codes (Seite 7) und die gelernten Fernbedienungssignale (Seite 12) gelöscht werden.

### Batterien zur Rückbeleuchtung (zwei Mignonzellen (AA, R6))

Wenn die Rückbeleuchtung für das Berührungsdisplayfeld schwach wird, müssen die Batterien ersetzt werden.

#### Hinweise zu Batterien

- Legen Sie nicht alte und neue Batterien oder Batterien verschiedener Marken gemischt ein.
- Fall die Batteriesäure aus dem Inneren der Batterie leckt, wischen Sie den verschmutzten Bereich im Batteriefach mit einem Lappen ab und setzen neue Batterien ein. Um Leckwerden von Batterien zu verhindern, sollten die Batterien aus dem Gerät genommen werden, wenn dieses längere Zeit über nicht verwendet werden soll.

# Lage und Funktion der Bedienungselemente

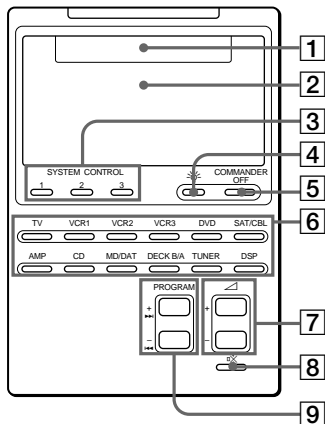

- 1 Anzeigebereich für Geräte  
Zeigt den Namen des gewählten Geräts.
- 2 Berührungsempfindliches LCD  
Die Displaytasten für die Bedienung der einzelnen Geräte erscheinen hier.  
**Hinweis**  
Drücken Sie die Displaytasten nicht mit einem spitzen Gegenständen wie Büroklammern oder Kugelschreibern.
- 3 Tasten SYSTEM CONTROL (Seite 18)  
Sie können bis zu 16 aufeinanderfolgende Tastenbedienungen unter jeder der drei Tasten SYSTEM CONTROL speichern. Anschließend kann der gesamte gespeicherte Bedienungsablauf durch Drücken nur einer Taste ausgeführt werden.

- 4 Taste  $\text{☼}$   
Dient zum Beleuchten des LC-Displays im Dunkeln. Drücken Sie die Taste einmal, um die Beleuchtung einzuschalten, und erneut um sie wieder auszuschalten. Sie können auch automatisches Ausschalten der Rückbeleuchtung nach Ablauf einer bestimmten Zeit einstellen (Seite 33).
- 5 Taste COMMANDER OFF  
Schaltet die Fernbedienung aus.
- 6 Gerätewahlstasten  
Zum Wählen der zu steuernden Geräte.
- 7 Tasten  $\triangle$  +/ - \*  
Zum Einstellen der Lautstärke.
- 8 Taste  $\text{⊗}$  \*  
Zum Stummschalten der Lautstärke.
- 9 Tasten +  $\text{▶▶▶}$  / -  $\text{◀◀◀}$   
Zum Wählen des Kanals.

\* Die Fernbedienung regelt oder unterdrückt den Ton vom Fernsehgerät, wenn ein Videogerät gewählt ist. Die Fernbedienung regelt oder unterdrückt den Ton vom Verstärker, wenn ein Audiogerät gewählt ist. Sie können diese Einstellung auch ändern (Seite 18).

## Hinweise zum Ein- und Ausschalten der Fernbedienung

Zum Einschalten des Geräts drücken Sie eine beliebige Taste mit Ausnahme der Taste COMMANDER OFF.  
Zum Ausschalten drücken Sie die Taste COMMANDER OFF. Wenn die Fernbedienung 10 Minuten lang nicht bedient wird, schaltet sie sich automatisch aus. Dieser Zeitintervall kann auch geändert werden (Seite 32).

## Zum Ausschalten des Bestätigungstons für Tastenbetätigung

Drücken Sie die Displaytaste  $\text{⌂}$ . Die Anzeige „OFF“ erscheint, und die Fernbedienung gibt keinen Tastenbetätigung-Bestätigungston mehr aus. Zum erneuten Einschalten des Bestätigungstons drücken Sie die Displaytaste  $\text{⌂}$  erneut.

## Einstellen der Codes für Audio- und Videogeräte

Diese Fernbedienung ist werkseitig bereits so eingestellt, daß sie Audio/ Video-Geräte von Sony steuern kann (siehe Tabelle unten). Wenn Sie die Fernbedienung für werkseitig voreingestellte Sony-Geräte verwenden wollen, brauchen Sie diese Voreinstellung nicht zu ändern und können die Fernbedienung sofort benutzen.

Zum Einrichten der Fernbedienung für Geräte anderer Hersteller müssen Sie erst wie in dieser Anleitung erläutert den entsprechenden Code für Geräte an der Fernbedienung voreinstellen.

Geräte-Wahltaste	Geräte, die voreingestellt werden können	Werkseitige Einstellung
TV	Fernsehgerät	Sony-Fernsehgerät
VCR1	Videorecorder	Sony Beta-Videorecorder (VTR1)
VCR2	Videorecorder	Sony 8-mm-Videorecorder (VTR2)
VCR3	Videorecorder	Sony VHS-Videorecorder (VTR3)
DVD	DVD-Spieler (DVD)/LD-Spieler (VD)	Sony DVD-Spieler
SAT/CBL	Satellitentuner (SAT)/Kabelbox (CBL)	Sony Satellitentuner
AMP	Verstärker	Sony Verstärker
CD	CD-Spieler	Sony CD-Spieler
MD/DAT	MD-Deck / DAT-Deck	Sony MD-Deck
DECK B/A	Cassettendeck*	Sony-Cassettendeck
TUNER	UKW/MW-Tuner / Surround-Processor	Sony UKW / MW-Tuner
DSP	Surround-Processor	Sony Digital-Surroundprozessor

\* Analoges Audio-Cassettendeck

Siehe „Tabelle der Vorwahlfunktionen“ (Seite 37) über Funktionen von Tasten und Displaytasten für die einzelnen Geräte.

## Einstellen der Codes für Audio- und Videogeräte (Fortsetzung)

### Einstellen eines Gerätecodes

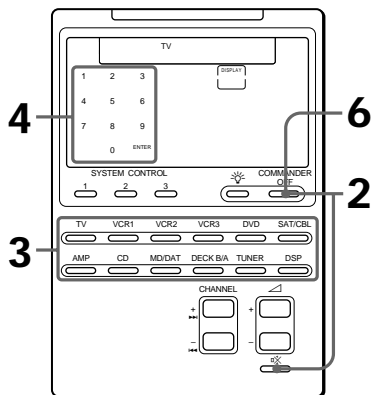

### Beispiel: Einrichten eines Philips Fernsehgeräts

- 1 Schlagen Sie den Tabellen im Abschnitt „Geräte-Codenummern“ nach, und suchen Sie den zweistelligen Code für das gewünschte Gerät auf.

Wenn mehr als ein Code aufgeführt ist, wählen Sie den zuerst aufgeführten Code.

Zum Einrichten eines Fernsehgeräts von Philips z.B. würden Sie also den Code 11 wählen.

- 2 Halten Sie die Taste COMMANDER OFF gedrückt, und drücken Sie  $\text{0} \times$ .

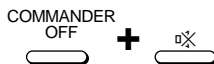

Alle Gerätenamen im Display blinken.

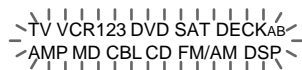

- 3 Drücken Sie die Gerätewahltaaste\* für das gewünschte Gerät.



Das gewählte Gerät erscheint, und die Displaytasten 0 – 9, ENTER und DISPLAY blinken.

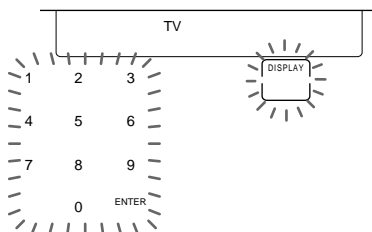

\* Wenn der Gerätecode der Taste DVD oder SAT/CBL eingegeben wird, drücken Sie wiederholt, bis das gewünschte Gerät erscheint.



- 
- 4** Drücken Sie die zweistellige Codenummer und anschließend die Displaytaste ENTER im berührungsempfindlichen Display.

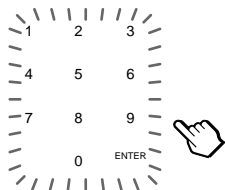

Ein Piepton ertönt, und die Codennummern und „ENTER“ erscheinen zweimal.



- 
- 5** Wenn Sie einen Code für ein anderes Gerät einstellen wollen, wiederholen Sie Schritt 3 und 4.
- 
- 6** Drücken Sie COMMANDER OFF.



#### **Hinweise**

- Wenn Sie eine Codenummer drücken, die nicht in der beiliegenden Liste „Geräte-Codes“ aufgeführt ist, gibt das Fernbedienungsgerät einen Piepton aus und „NG“ blinkt, nachdem die Displaytaste ENTER gedrückt ist. In diesem Fall prüfen Sie den Code und wiederholen die Eingabe.
- Wenn zwei oder drei Minuten lang keine Eingabe im Fernbedienungsgerät geschieht, wird die Eingabe aufgehoben. Zur Eingabe des Codes müssen Sie erneut CCC drücken, während COMMANDER OFF gedrückt gehalten wird.

#### **Prüfen, welcher Code eingegeben ist**

Drücken Sie die Taste DISPLAY. Der Code und „ENTER“ erscheinen zweimal.

---

## **Prüfen, ob der Code funktioniert**

---

- 1** Drücken Sie die entsprechende Geräte-Wahltaste für das eingerichtete Gerät.

TV



Die Fernbedienung schaltet ein, und die Berührungstasten erscheinen im Display.

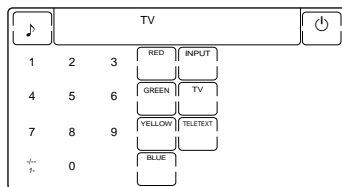

- 
- 2** Schalten Sie das gewünschte Gerät mit dem Netzschalter ein.
- 

- 3** Richten Sie die Fernbedienung und drücken Sie die Taste  im Berührungs-LCD.

Wenn das Fernsteuersignal gesendet wird, erscheint  im Display.



Das Gerät sollte ausgeschaltet sein.

- 
- 4** Wenn sich das Gerät einschalten läßt, prüfen Sie, ob die Fernbedienung die anderen Funktionen des Gerätes steuert, wie Kanal und Lautstärkeregelung.

Einzelheiten siehe „Steuerung der Anlage über Fernbedienung“.

---

## Einstellen der Codes für Audio- und Videogeräte (Fortsetzung)

### Wenn die Fernbedienung nicht zu arbeiten scheint...

Wiederholen Sie diese Einrichtungsverfahren mit den anderen für Ihre „Geräte aufgeführten Codes“ (siehe Seite 7).

### Hinweise über Tasten, die bereits ein Fernbedienungssignal „gelernt“ haben

Wenn unter der betreffenden Taste bereits ein Fernbedienungssignal programmiert ist (Seite 12), arbeitet das „gelernte“ Signal auch nach Eingabe des Geräte-Codes. Zur Verwendung als Vorwahl-Gerätetaste muß zuerst das gelernte Signal gelöscht werden.

### Hinweise zum berührungsempfindlichen Display

Wenn Sie einen Geräte-Code eingeben, erscheinen nur die Tasten, die den vorgegebenen Signalen für das gewünschte Gerät entsprechen. Durch Verwendung der Lernfunktion können Sie Fernsteuersignale sowohl für angezeigte als auch nicht angezeigte Tasten programmieren (siehe Seite 12).

## Steuerung der Anlage über Fernbedienung

Wenn Sie ein Gerät eines anderen Herstellers als Sony bedienen, müssen Sie zuerst den Gerätecode eingeben (Seite 7).

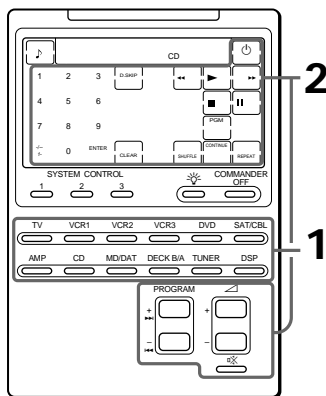

### Beispiel: Steuern eines CD-Spielers

- 1 Drücken Sie die gewünschte Gerätewahltaste.

CD



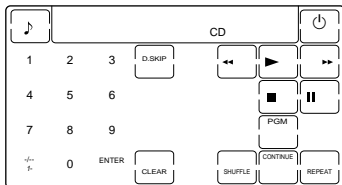

Das Fernbedienungsteil schaltet ein, und die Displaytasten zur Bedienung des gewählten Gerätes erscheinen.



- 2** Drücken Sie die gewünschte Displaytaste im berührungsempfindlichen LCD. Wenn das Fernsteuersignal gesendet wird, erscheint  im Display.



Sie können auch die Tasten  +/-, die Taste  und die Tasten PROGRAM +/- verwenden, wenn nötig.

- 3** Wenn das Fernbedienungsteil nicht mehr bedient werden soll, drücken Sie COMMANDER OFF, um die Fernbedienung auszuschalten.



COMMANDER  
OFF



### Hinweis

Die Fernsteuersignale können für einzelne Geräte oder Funktionen unterschiedlich sein. In diesem Fall programmieren Sie die Fernsteuersignale mit der Lernfunktion (siehe Seite 12). Beachten Sie aber, daß die Geräte und Funktionen, die nicht Fernsteuerung über Infrarotsignale unterstützen, mit dieser Fernbedienung nicht gesteuert werden können.

### Regeln der Lautstärke

Drücken Sie die Tasten  +/- zum Ändern der Lautstärke und die Taste  zum Stummschalten. Wenn Sie ein Videogerät wählen, wird die Fernsehgerät-Lautstärke gesteuert, und wenn Sie ein Audiogerät wählen, die Lautstärke des Verstärkers. Sie können diese Einstellung ebenfalls ändern (siehe Seite 17).

### Wenn Sie ein Sony Fernsehgerät betreiben

Wählen Sie VCRI, 2 oder 3 entsprechend der Taste VTR1, 2 oder 3 am Videorecorder. Wenn Ihr Videorecorder keinen Schalter VTR1, 2 oder 3 hat, wählen Sie VCRI, 2 oder 3 entsprechend dem vorhandenen Videorecorder wie folgt.

Betamax	VCRI
Video-8	VCR2
VHS	VCR3

### Wenn Sie eine Displaytaste REC (Aufnehmen) am Videorecorder betätigen

Um versehentliche Aufnahme zu vermeiden, arbeitet die Displaytaste REC nicht, wenn sie alleine gedrückt wird. Zur Aufnahme muß die Displaytaste REC zusammen mit der Displaytaste  gedrückt werden.

### Bei Verwendung eines Doppeltastendecks

Vor der Bedienung müssen Sie Laufwerk A oder B wählen. Zur Wahl des Laufwerks drücken Sie die Taste DECK B/A zum Umschalten zwischen „DECK A“ und „DECK B“. Wenn die Fernbedienung für Ihr Cassettendeck nur einen Satz von Laufwerkstasten und eine A/B-Taste zur Wahl des Laufwerks hat, drücken Sie statt dessen die Displaytaste D.SKIP im Berührungs-LCD.

## Steuerung der Anlage über Fernbedienung (Fortsetzung)

### Über die Eingangswahl eines Fernsehgeräts

Es ist auch möglich, die Wahl direkt vorzunehmen, wenn Sie mehr als zwei Videorecorder anschließen.

„INPUT“ + „0“ : Fernsehtuner

„INPUT“ + „1“ : VIDEO1

„INPUT“ + „2“ : VIDEO2

„INPUT“ + „3“ : VIDEO3

„INPUT“ + „4“ : VIDEO4

„INPUT“ + „5“ : VIDEO5

„INPUT“ + „6“ : VIDEO6

Wenn Sie ein Fernsehgerät von Sony verwenden, sind die obigen Befehle vorgegeben. Bei anderen Marken ist es möglich, die obige

Doppeltastenbedienung mit der Lernfunktion zu „lehren“ (siehe nächste Seite).

## Verwendung nicht vorgegebener Steuerbefehle

### — Lernfunktion

Zur Bedienung nicht vorgegebener Geräte oder Funktionen verwenden Sie die folgende „Lern“-Funktion, um den einzelnen programmierbaren Displaytasten und Tasten die Steuerbefehle der anderen Fernbedienung zu „lehren“. Sie können die Lernfunktion auch zum Ändern der Signale einzelner Displaytasten und Tasten nach der Eingabe des Gerätecodes verwenden (Seite 7). Es ist ratsam, sich eine Notiz der im Berührungs-LCD eingegebenen Tastenfunktionen in der mitgelieferten „LCD-Berührungsdirectorytabelle“ zu machen.

### Hinweis

Bestimmte Fernbedienungssignale lassen sich nicht lernen.

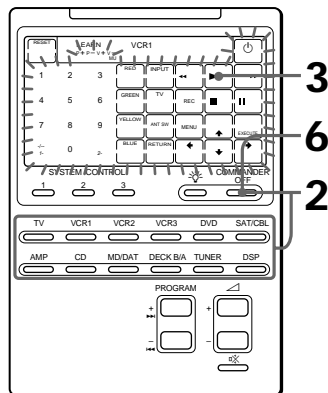

## Beispiel: Programmieren des (Wiedergabe) Signals unter der Displaytaste VCR1 (Wiedergabe) des Fernbedienungsteils

- Plazieren Sie den RM-AV2000T so, daß seine Kopfseite auf die Kopfseite der Fernbedienung des zu steuernden Gerätes weist.

Fernbedienung des zu steuernden Gerätes

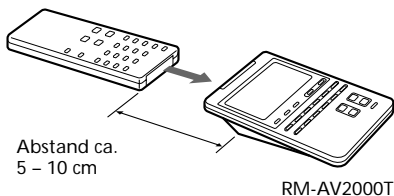

RM-AV2000T

- Halten Sie COMMANDER OFF gedrückt, und drücken Sie die Gerätewahltaste für das zu steuernde Gerät.

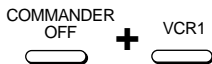

Alle lernbaren Displaytasten blinken.

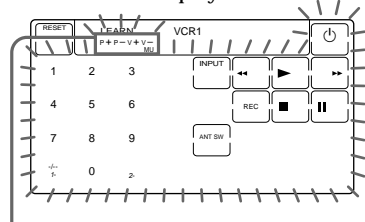

Anzeige der Tasten PROGRAM +/-,  $\triangleleft$  und  $\square$

Die Anzeige „P+ P- V+ V- MU“ zeigt an, ob die Tasten PROGRAM +/-,  $\triangleleft$  +/- und  $\square$  lernbar sind oder nicht.

### Hinweise zur blinkenden Anzeige

Die bereits belegten Tasten für das Gerät blinken zweimal, während die noch nicht belegten einmal blinken.

- Drücken Sie die Displaytaste oder Taste am Fernbedienungsteil, die belegt („gelehrt“) werden soll.



Die Anzeige „LEARN“ blinkt, und nur die gedrückte Taste blinkt im Display.

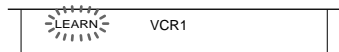

### Zur Eingabe unter den Tasten PROGRAM +/-, $\triangleleft$ +/- oder $\square$

Drücken Sie die entsprechende Taste. Die Anzeige „LEARN“ blinkt, und „P+“, „P-“, „V+“, „V-“ oder „MU“ bleiben im Display.

- Drücken Sie die Taste am anderen Fernbedienungsteil, bis Sie einen Piepton hören.



Die Anzeige „LEARN“ hört zu blinken auf und erscheint ständig. Wenn der Befehl erfolgreich gelernt wurde, erscheinen die mit Befehlen belegten Displaytasten weiter, und die anderen belegbaren Displaytasten blinken.

### Wenn Pieptöne ausgegeben werden und „NG“ im Display blinkt

Der Lernvorgang war nicht erfolgreich. Wiederholen Sie Schritt 3 und 4. Bestimmte Signale erfordern, daß der Lernvorgang mehr als einmal ausgeführt wird. In diesem Fall wiederholen Sie Schritt 4, wenn „NG“ nach Schritt 4 erscheint.

## Verwendung nicht vorgegebener Steuerbefehle — Lernfunktion (Fortsetzung)

- 5 Wiederholen Sie Schritt 3 und 4, um andere Displaytasten oder Tasten mit Funktionen zu belegen.

### Lernen der Fernsteuersignale eines anderen Gerätes

Nach dem richtigen Platzieren der beiden Fernbedienungen wie in Schritt 1 auf Seite 13 beschrieben, drücken Sie die entsprechende Gerätewahltaste und führen dann Schritt 3 und 4 auf Seite 13 aus, um den Lernvorgang auszuführen.

- 6 Drücken Sie COMMANDER OFF.



### Hinweise

- Wenn die Lernschritte nicht innerhalb von zwei Minuten ausgeführt werden, wird der Lernmodus verlassen.
- Wenn Schritt 4 nicht innerhalb von 10 Sekunden nach Schritt 3 ausgeführt wird, schaltet das Display zu der Anzeige zurück wie in Schritt 2 gezeigt. (Alle belegbaren Displaytasten blinken.) In diesem Fall führen Sie Schritt 3 erneut aus, während das Display blinkt.
- Wenn „NG“ während des Lernvorgangs erscheint, ist der Speicher voll. Zum Freigeben von Speicherplatz müssen gelernte Funktionen von Displaytasten entfernt werden, die nicht häufig verwendet werden (Seite 15). Dann setzen Sie die Lernschritte fort.
- Wenn Sie eine Displaytaste aus Versehen drücken während Sie die Displaytaste „RESET“ gedrückt halten, die falsche Taste drücken und anschließend den Vorgang ab Schritt 2 wiederholen.

## Wenn die Fernbedienung nicht richtig zu arbeiten scheint

Wenn die belegte Displaytaste oder Taste nicht richtig arbeitet, wiederholen Sie den Lernvorgang. (Wenn z.B. die Lautstärke nach einmaligem Drücken der Taste  $\triangleleft$ + sehr laut wird, kann es sein, daß beim Lernvorgang eine Störung durch Rauschen auftrat.)

## Für akkurates Lernen

- Bewegen Sie die Fernbedienungen nicht während des Lernvorgangs.
- Halten Sie die Taste der anderen Fernbedienung solange gedrückt, bis der Bestätigungs-Piepton hörbar wird.
- Verwenden Sie frische Batterien in beiden Geräten.
- Nehmen Sie den Lernvorgang nicht an hellen Orten wie im direkten Sonnenlicht oder unter starken Leuchtstoffröhren vor.
- Der Fernsteuer-Erkennungsbereich kann je nach Fernbedienung unterschiedlich sein. Wenn sich der Lernvorgang nicht richtig ausführen läßt, wiederholen Sie ihn mit den beiden Fernbedienungsteilen in anderen Positionen.

## WICHTIG

Sorgen Sie dafür, daß das Fernbedienungsteil außer Reichweite von kleinen Kindern oder Haustieren ist. Durch versehentliche Bedienung der Fernbedienung können u.U. Haushaltsgeräte wie Klimaanlage, Heizgeräte, elektrische Haushaltsgeräte, motorisch betriebene Verschlüsse oder Vorhänge etc. aktiviert werden, was gefährlich sein kann.

## Eingabe von Steuersignalen für ein Doppelcassettendeck

Drücken Sie DECK B/A zur Wahl des Laufwerks A oder B.

## Programmierung des REC-Signals (Aufnahme) unter VCR1, 2 oder 3

Während in Schritt 3 die Displaytaste REC gedrückt wird, drücken Sie die Displaytaste ► zum Anzeigen beider Displaytasten und führen Schritt 4 bis 6 aus. Das Fernbedienungsteil kann nicht die Steuersignale lernen, wenn nur die Displaytaste REC erscheint.

### Beim Lehren von Signalen für die Tasten ◀ oder ✖

Für andere Geräte als TV oder AMP siehe Hinweise auf Seite 17 und 18 für Einzelheiten.

### Anzeige nur der häufig verwendeten Displaytasten

Nicht benötigte Displaytasten können versteckt werden, so daß sie nicht im Display erscheinen. Dadurch wird die Bedienung erleichtert, da bei Geräten mit vielen Bedientasten nicht so viele Displaytasten im Display erscheinen.

Nach Ausführung von Schritt 2 auf Seite 13 drücken Sie die zu verstecken gewünschte Displaytaste (blinkend) während die Displaytaste RESET gedrückt gehalten wird. Die gedrückte Displaytaste erscheint jetzt bei Fernbedienungsvorgängen nicht mehr im Display.

Zum erneuten Abrufen einer versteckten Displaytaste den gleichen Vorgang wiederholen.

### Hinweis

Eine Displaytaste, die ein Steuersignal „gelernt“ hat, kann nicht versteckt werden.

## Ändern oder Löschen von gelernten Funktionen

Zum Ändern der gelernten Funktion diese zuerst löschen und dann den Lernvorgang wiederholen.

### Zum Löschen der gelernten Funktion einer einzelnen Displaytaste oder Taste

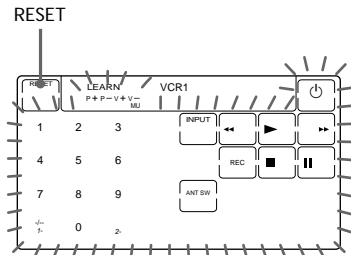

- 1 Nach dem Ausführen von Schritt 2 auf Seite 13 die Displaytaste RESET gedrückt halten und die zu Löschen gewünschte Displaytaste oder Taste drücken.

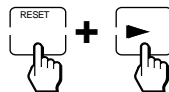

Die gelöschte Displaytaste blinkt zusammen mit anderen belegbaren Displaytasten.

## Verwendung nicht vorgegebener Steuerbefehle – Lernfunktion (Fortsetzung)

### Löschen aller für ein bestimmtes Gerät gelernten Signale

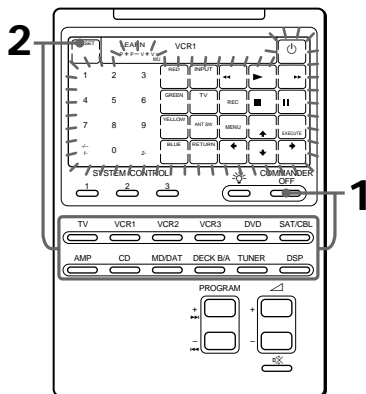

- 1 Halten Sie COMMANDER OFF gedrückt und drücken Sie die entsprechende Gerätewahltaste.

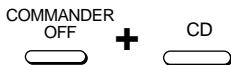

#### Wenn für DECK B/A gelernte Signale gelöscht werden sollen

Drücken Sie DECK B/A zur Anzeige von „DECK A“ oder „DECK B“. Sie können nicht Ton von beiden Laufwerken gleichzeitig hören.

- 2 Halten Sie die Displaytaste RESET gedrückt, und drücken die Gerätewahltaste erneut. Das Fernbedienungsteil gibt einen Piepton aus, und die gelernten Inhalte sind gelöscht. Die Displaytasten für das betreffende Gerät werden auf ihren Originalzustand vor dem Lernen zurückgesetzt.

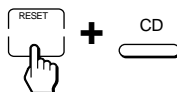

#### Hinweis

Wenn Sie die obigen Schritt ausführen, wenn kein Signal „gelernt“ ist, wird der Gerätecode (Seite 7) auf werkseitige Einstellung zurückgesetzt.

Beachten Sie, daß bei DECK B/A wenn Sie ein Laufwerk (A oder B) zurücksetzen, der Gerätecode für sowohl A als auch B auf werkseitige Einstellung zurückgesetzt wird.



## Steuern der Lautstärke von an eine Audioanlage angeschlossenen Videogeräten

Das Fernbedienungsteil ist werkseitig basierend auf der Annahme vorprogrammiert, daß Sie den Ton Ihrer Audiogeräte über die Lautsprecher des Fernsehgeräts hören und den Ton von der Audioanlage von den am Verstärker angeschlossenen Boxen.

Die folgende Tabelle zeigt die werkseitige Einstellung, welche Lautstärke für jedes Gerät gesteuert wird.

Gerätewahltaaste	Steuert die Lautstärke von
TV	Fernsehgerät
VCR1,2,3	Fernsehgerät
SAT/CBL	Fernsehgerät
DVD	Fernsehgerät
AMP	Verstärker
CD	Verstärker
MD/DAT	Verstärker
DECK B/A	Verstärker
TUNER	Verstärker
DSP	Verstärker

Dieses Merkmal erlaubt die Steuerung der Lautstärke des Fernsehgeräts oder Verstärkers ohne daß Wahl von TV oder AMP bei jedem Steuervorgang erforderlich ist.

Wenn Sie z.B. die Lautstärke bei Verwendung des Videorecorders regeln

wollen, brauchen Sie nicht zuerst die Taste TV zu drücken, um auf Steuerung der Fernsehgerät-Lautstärke zu schalten.

### Hinweise

- Wenn Sie ein Signal unter den Tasten  $\triangleleft$  oder  $\otimes$  durch Lernen (Seite 12) für bestimmte Geräte programmiert haben, wird dieses Signal anstelle des Steuersignals für Fernsehgerät oder Verstärker ausgegeben, wenn das betreffende Gerät gewählt ist.
- Wenn die Tasten  $\triangleleft$  oder  $\otimes$  für TV oder AMP ein Signal „gelernt“ haben, wird dieses Signal nur ausgegeben, wenn TV oder AMP gewählt ist. Wenn andere Geräte gewählt sind, werden die für TV oder AM ursprünglich vorhanden Signale ausgegeben.

### Ändern der werkseitigen Einstellung für Lautstärkeregelung

Wenn Ihre Videogeräte an eine Audioanlage angeschlossen sind, hören Sie wahrscheinlich den Fernseh- oder Videorecorder von den an den Verstärker angeschlossenen Boxen und nicht vom Fernsehgerät. In diesem Fall muß die werkseitige Voreinstellung geändert werden, so daß Sie die Lautstärke Ihrer Videogeräte ändern können, ohne zuerst auf Verstärker umzuschalten.

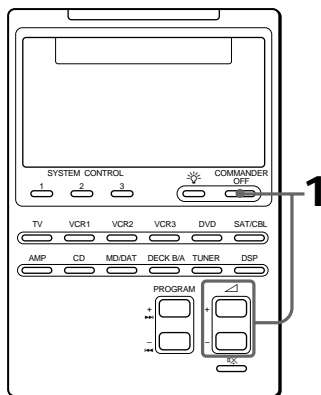

## Steuern der Lautstärke von an eine Audioanlage angeschlossenen Videogeräten (Fortsetzung)

- 1 Halten Sie COMMANDER OFF gedrückt und drücken Sie  $\triangle$  + und  $\triangle$  -.

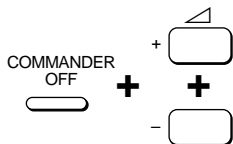

Sie hören einen Piepton, und die Lautstärke-Stuereinstellung des Videogeräts (TV, VCR1, 2 und 3, SAT/CBL und DVD) wird auf das gewählte Gerät umgestellt.

Beim Einstellen auf Verstärkerlautstärke  $\left\{ \begin{array}{l} v + v - \\ \mu - \mu + \end{array} \right.$  AMP

Beim Einstellen auf Fernsehlautstärke  $\left\{ \begin{array}{l} v + v - \\ \mu - \mu + \end{array} \right.$  TV

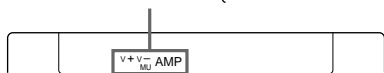

### Hinweise

- Wenn Sie bereits die Taste  $\triangle$  oder  $\mu$  jedes Geräts durch „Lernen“ programmiert haben, wird durch die obige Funktion die Funktion der Tasten  $\triangle$  und  $\mu$  nicht geändert.
- Wenn Sie Lautstärkesteuersignale unter den Tasten  $\triangle$  oder  $\mu$  von TV oder AMP mit der Funktion „Lernen“ (Seite 12) programmiert haben, können Sie dieses Signal nur verwenden, wenn Sie TV oder AMP wählen. Für andere Geräte werden die vorgegebenen Steuersignale für TV oder AMP (je nach obigem Einstellverfahren) übertragen. Zur Verwendung der neuen Signale müssen Sie jede Taste für jedes Gerät mit Lernverfahren programmieren (Seite 12).

## Ausführen einer Serie von Befehlen

### — Systemsteuerfunktion

Mit der Systemsteuerfunktion können Sie eine Serie von Bedienungsbefehlen programmieren und diese durch Drücken nur einer einzigen Taste ausführen.

Wenn Sie z.B. einen Videofilm sehen wollen, ist normalerweise eine Reihe von Bedienungsschritten wie unten aufgeführt erforderlich.

Beispiel:

- 1 Das Fernsehgerät einschalten.
- 2 Den Videorecorder (VCR1) einschalten.
- 3 Den Verstärker einschalten.
- 4 Den Eingangswähler des Verstärkers auf VIDEO 1 stellen.
- 5 Den Eingangsmodus des Fernsehgeräts auf VIDEO stellen.
- 6 Die Videowiedergabe starten.

Sie können bis zu 16 aufeinanderfolgende Bedienungsschritte unter den Tasten SYSTEM CONTROL 1, 2 oder 3 programmieren. Werkseitig sind die Tasten SYSTEM CONTROL 1 und 2 nicht belegt, aber eine Reihe von Einschaltbefehlen für Sony-Geräte ist unter SYSTEM CONTROL 3 programmiert.

## Programmierung einer Serie von Befehlen unter den Tasten SYSTEM CONTROL

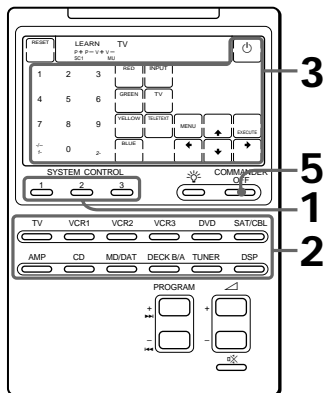

### Beispiel: Programmieren des links gezeigten Verfahrens unter der Taste SYSTEM CONTROL 1

- Halten Sie die Taste COMMANDER OFF gedrückt, und drücken Sie eine der Tasten SYSTEM CONTROL (in diesem Beispiel SYSTEM CONTROL 1).

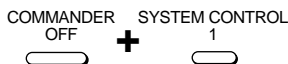

Alle Gerätenamen blinken.

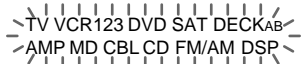

*Wenn unter der Taste bereits eine Serie von Befehlen programmiert ist*

Das programmierte Programm erscheint. (Beachten Sie, daß die Taste SYSTEM CONTROL 3 werkseitig mit dem Standard-Einschaltbefehl für fast alle Sony-Geräte belegt ist.) Zum Programmieren einer neuen Serie von Bedienungsvorgängen löschen Sie zunächst das vorhandene Programm (siehe Seite 21).

- Drücken Sie die Gerätewahl-taste für das gewünschte Gerät.



Die Displaytasten für das gewählte Gerät blinken.

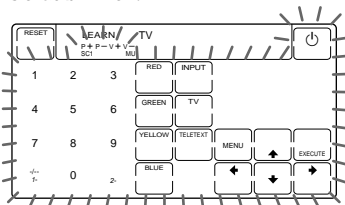

- Drücken Sie die Display-taste(n) oder Taste(n) für die gewünschte Bedienung.

Zum Beispiel: Schalten Sie das Fernsehgerät ein und drücken dann eine der Zifferntasten.



Das Fernsteuersignal für die gedrückte Display-taste wird übertragen, so daß Sie prüfen können, ob alle Geräte tatsächlich wie gewünscht arbeiten.

## Ausführen einer Serie von Befehlen — Systemsteuerfunktion (Fortsetzung)

### 4 Wiederholen Sie Schritt 2 und 3 und programmieren Sie die Tasten und Displaytasten für die gewünschte Abfolge von Bedienungsbefehlen.

In diesem Beispiel drücken Sie die folgenden Tasten und Displaytasten.

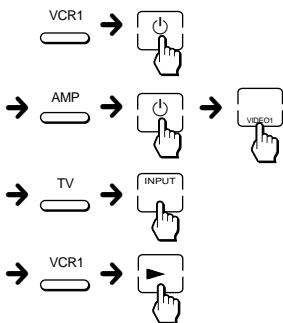

### 5 Wenn Sie alle Displaytasten programmiert haben, drücken Sie auf COMMANDER OFF.



## Hinweise

- Wenn Sie den obigen Vorgang an irgendeiner Stelle länger als zwei Minuten lang unterbrechen, wird der Eingabebetrieb beendet, und bis zu diesem Punkt eingegebene Serie von Befehlen wird unter der Taste programmiert. In diesem Fall löschen Sie das Programm und beginnen ab Schritt 1 neu, um das gesamte Programm von Anfang an neu einzugeben. Es ist nicht möglich, eine abgebrochene Eingabe fortzusetzen.
- Wenn eine Taste SYSTEM CONTROL bereits ein Fernsteuersignal „gelernt“ hat (siehe Seite 28), blinkt die Anzeige „NG“, und ein Piepton wird abgegeben, um darauf hinzuweisen, daß diese Taste nicht programmiert werden kann. Zum Neuprogrammieren müssen zunächst die vorhandenen Inhalte gelöscht werden (siehe Seite 29).
- Wenn Sie den Gerätecode (Seite 7) ändern oder ein neues Signal durch Lernen (Seite 12) für eine Displaytaste oder Taste eingeben, die bereits mit einer Serie von Befehlen für die Systemsteuerfunktion programmiert war, wird das neue Signal übertragen, wenn die entsprechende Taste SYSTEM CONTROL gedrückt wird.

## Tip zum Programmieren von SYSTEM CONTROL Tasten

Nachdem die Serie von Steuerbefehlen ausgeführt ist, zeigt das Fernbedienungsteil die Berührungstasten des Gerätes des letzten Bedienungsschritts. Durch Programmierung eines häufig verwendeten Gerätes als letzten Schritt in der Bedienungsfolge können Sie meistens das Drücken der Gerätewahltaaste beim Starten des betreffenden Gerätes einsparen.

## Ausführen der programmierten Befehle

Drücken Sie die gewünschte Taste SYSTEM CONTROL (1, 2 oder 3). Die programmierten Fernsteuersignale werden in der programmierten Reihenfolge übertragen, um die einzelnen Geräte zu bedienen.

SYSTEM CONTROL

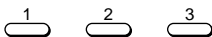

Gleichzeitig mit dem Übertragen jedes Fernsteuersignals wird die entsprechende Displaytaste gezeigt.

## Hinweise zur Systemsteuerfunktion

- Wenn die Fernbedienungssensoren der einzelnen Geräte zu weit voneinander entfernt sind oder wenn sich Hindernisse zwischen Fernbedienung und Empfangsfenster befinden, kann es sein, daß einzelne der Geräte nicht arbeiten, wenn die Taste SYSTEM CONTROL betätigt wird.
- Wenn einzelne der Geräte aus dem obigen Grund oder einem anderen Grund nicht richtig arbeiteten, müssen Sie immer alle Geräte in den Ausgangszustand zurückstellen, bevor die Taste SYSTEM CONTROL erneut betätigt wird. Andernfalls könnten Fehlbedienungen beim erneuten Betätigen von SYSTEM CONTROL auftreten.button again.
- Manche Geräte werden nicht immer mit der Systemsteuerfunktion eingeschaltet. Das liegt daran, daß die Geräte beim Empfang des Ein/Aus-Signals abwechselnd ein- und ausgeschaltet werden. In diesem Fall prüfen Sie den Ein/Aus-Zustand aller Geräte vor dem Einsetzen der Systemsteuerfunktion.
- Manche Geräte akzeptieren nicht aufeinanderfolgende Fernsteuerbefehle. Zu reagiert z.B. ein Fernsehgerät im allgemeinen nicht sofort auf das nächste Signal nach dem Einschaltbefehl. Bestimmte Abfolgen von Steuerbefehlen wie Fernseher-Ein und Fernseher-Eingangswahl arbeiten deshalb häufig nicht richtig. In diesem Fall ändern Sie die Reihenfolge der Steuerbefehle, indem Sie ein Signal einfügen, wie im Beispiel unten gezeigt:  
Fernseher-Ein → Videorecorder-Ein  
→ Videorecorder-Wiedergabe →  
Fernseher-Eingangswahl

## Ändern der programmierten Befehle

### Zum Löschen von programmierten Befehlen

- 1 Halten Sie COMMANDER OFF gedrückt, und drücken Sie eine der Tasten SYSTEM CONTROL 1, 2 oder 3.

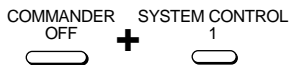

Die Displaytastenbedienungen, die für die betreffende Taste programmiert sind, erscheinen in der programmierten Reihenfolge.

- 2 Während Sie die Displaytaste RESET gedrückt halten, drücken Sie die gleiche Taste SYSTEM CONTROL (1, 2 oder 3) erneut.

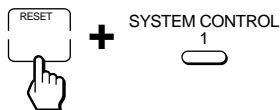

Die Inhalte des gespeicherten Programms werden gelöscht, und alle Gerätenamen blinken.

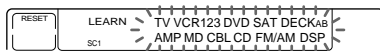

Wenn Sie ein neues Programm unter dieser Taste SYSTEM CONTROL eingeben wollen, folgen Sie Schritt 2 bis 5 auf Seite 19 und 20.

**Ausführen einer Serie von Befehlen — Systemsteuerfunktion (Fortsetzung)**

**Zurückstellen von SYSTEM CONTROL 3 auf werkseitige Einstellung (Einschaltbefehle für Sony-Geräte)**

- 1** Halten Sie COMMANDER OFF gedrückt, und drücken Sie SYSTEM CONTROL 3.

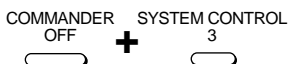

Die programmierten Displaytastenbedienungen erscheinen der Reihe nach.

- 2** Während Sie Displaytaste RESET gedrückt halten, drücken Sie SYSTEM CONTROL 3.

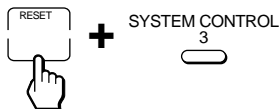

Die Programminhalte werden gelöscht, und alle Gerätenamen blinken.

- 3** Während Sie die Displaytaste RESET gedrückt halten, drücken Sie SYSTEM CONTROL 3 erneut.

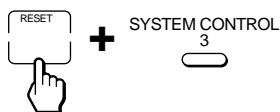

Die Serie von Einschaltbefehlen für Sony-Geräte wird wieder aktiviert, und die programmierten Vorgänge erscheinen der Reihe nach.

# Hinzufügen einer zusätzlichen Funktion zu den Gerätewahltasten

## Programmieren des Einschaltbefehls für das gewählte Gerät (nur für Sony-Geräte)

Wenn Sony-Geräte verwendet werden, können Sie das Einschaltsignal für jedes Gerät unter der betreffenden Gerätewahltaste eingeben. Sie können dann das gewünschte Gerät wählen und gleichzeitig einschalten, indem Sie die betreffende Gerätewahltaste drücken.

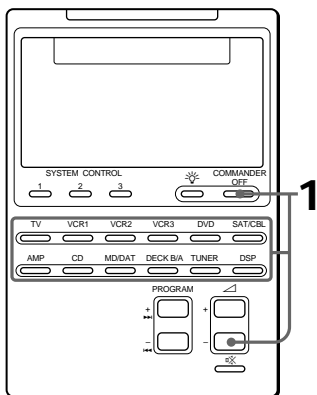

## Beispiel: Programmieren der Taste TV

- 1 Halten Sie COMMANDER OFF gedrückt, und drücken Sie - und die gewünschte Gerätewahltaste.

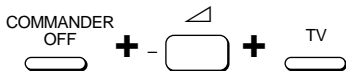

Wenn der Einschaltbefehl programmiert ist, hören Sie einen Piepton, und die Meldung „ON“ erscheint im Display. (Die Anzeige erlischt, wenn Sie die Tasten loslassen.)



## Löschen des Einschaltbefehls

Wiederholen Sie den obigen Vorgang. Sie hören einen Piepton, und die folgende Anzeige erscheint.



## Hinweise

- Wenn bereits ein Signal für eine Gerätewahltaste (siehe Seite 24) gelernt ist, kann der Einschaltbefehl nicht programmiert werden.
- Wenn ein anderes Signal mit der Lernfunktion unter einer Gerätewahltaste programmiert wird (Seite 24), für die ein Einschaltbefehl bereits programmiert ist, überschreibt das gelernte Signal den Einschaltbefehl. Wenn anschließend das gelernte Signal gelöscht wird, wird der Einschaltbefehl ebenfalls gelöscht, und die Taste kehrt zu ihrem Zustand vor der Programmierung zurück.

**Hinzufügen einer zusätzlichen Funktion zu den Gerätewahltasten (Fortsetzung)**

**Hinzufügen eines Befehls, der beim Wählen eines Geräts erforderlich ist**

Zusätzlich zu der ursprünglichen Funktion der Wahl der Bedienungs-Displaytasten und Tasten des gewünschten Geräts kann die Gerätewahltaste ein weiteres Fernsteuersignal durch „Lernen“ erhalten (siehe Seite 12).

Wenn Sie z.B. immer die Eingangswahl des Verstärkers auf CD umstellen müssen, wenn Sie CDs hören wollen, können Sie das Signal „Umstellen des Verstärkereingangs auf CD“ zur CD-Taste dieses Fernbedienungsteils programmieren. Wenn jetzt die CD-Taste gedrückt wird, wird automatisch immer auch der Verstärker auf CD umgestellt.

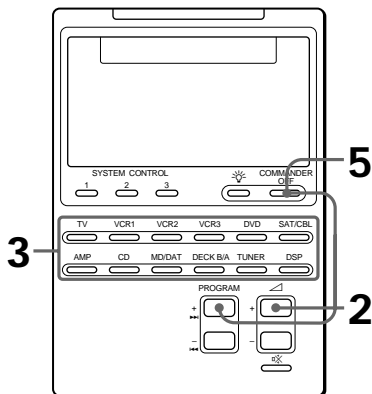

**Beispiel: Programmieren des Eingangswahlsignals des Verstärkers unter der CD-Taste**

- Plazieren Sie den RM-AV2000 so, daß seine Kopfseite auf die Kopfseite der Fernbedienung des zu steuernden Gerätes weist.

Fernbedienung des zu steuernden Gerätes

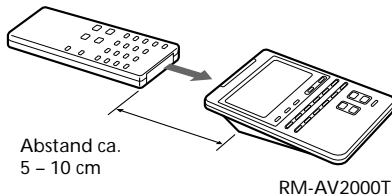

Abstand ca. 5 - 10 cm

RM-AV2000T

- Halten Sie COMMANDER OFF gedrückt und drücken Sie  $\triangle$  + und PROGRAM +.

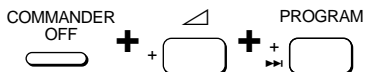

Die Anzeige „LEARN“ blinkt, und die Namen aller gewählten Geräte blinken.

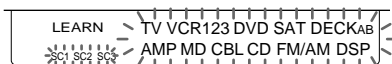

- Drücken Sie die gewünschte Gerätewahltaste.



Der gewählte Gerätenamen bleibt angezeigt, und „LEARN“ blinkt.





- 
- 4** Halten Sie die Taste am Fernbedienungsteil des anderen Geräts (in diesem Beispiel des Verstärkers) gedrückt, bis Sie einen Piepton hören.

INPUT SELECT



- 
- 5** Drücken Sie COMMANDER OFF.

COMMANDER  
OFF



---

### Löschen der gelernten Funktion der Gerätewahltaste

- 1** Halten Sie COMMANDER OFF gedrückt, und drücken Sie  $\triangle$  + und PROGRAM +.
- 2** Während Sie die Displaytaste RESET gedrückt halten, drücken Sie die Gerätewahltaste, die gelöscht werden soll.

#### Hinweis

Auch wenn die Gerätewahltaste mit dem Einschaltbefehl programmiert ist (Seite 23) können Sie ein beliebiges Signal mit dem obigen Verfahren programmieren. Das neue Signal überschreibt das gelernte Signal den Einschaltbefehl. Wenn anschließend das gelernte Signal gelöscht wird, wird der Einschaltbefehl ebenfalls gelöscht und muß bei Bedarf neu eingegeben werden.

---

## Ausschalten aller Geräte mit einem einfachen Tastendruck

— **System-Ausschaltfunktion (nur für Sony-Geräte)**

Wenn die System-Ausschaltfunktion aktiv ist, können alle Sony-Geräte ausgeschaltet werden, indem einfach die Taste COMMANDER OFF drei Sekunden lang gedrückt wird.

---

### Aktivieren der System-Ausschaltfunktion

- 1** Halten Sie COMMANDER OFF gedrückt, und drücken Sie PROGRAM - und  $\triangle$  +.



Wenn die System-Ausschaltfunktion aktiv ist, erscheint „ $\text{OFF}$ “ im Display. (Die Anzeige erlischt, wenn die Tasten losgelassen werden.)



---

### Löschen der System-Ausschaltfunktion

Wiederholen Sie das obige Verfahren. Die folgende Anzeige erscheint, wenn die System-Ausschaltfunktion aufgehoben ist.



# Zuweisen anderer Geräte zu den Gerätewahltasten

Als zusätzliche Gerätewahltaste können sie ein weiteres Gerät zu jeder Gerätewahltaste zuweisen. Wenn Sie z.B. zwei Videorecorder und zwei CD-Spieler haben, können Sie die Taste VCR3 als Gerätewahltaste für den zweiten CD-Spieler einsetzen.

## Hinweis

Wenn Sie ein weiteres Gerät zu einer Gerätewahltaste zugewiesen haben, wird die Einstellung des Gerätecodes gelöscht. Die Codenummer kehrt auch dann nicht zurück, wenn das neue zugewiesene Gerät zurückgesetzt und zum ursprünglich gewählten Gerät zurückgeschaltet wird.

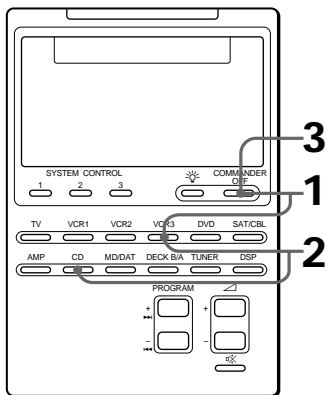

## Beispiel: Zuweisen eines CD-Spielers zur Taste VCR3

- 1 Halten Sie COMMANDER OFF gedrückt, und drücken Sie VCR3.

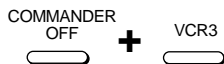

Die Tasten für das betreffende Gerät (VCR3) blinken.

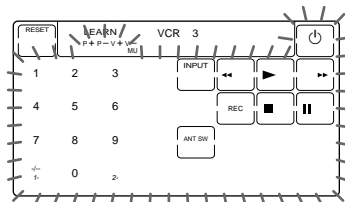

- 2 Halten Sie VCR3 gedrückt und drücken Sie CD.



Das Fernbedienungsteil gibt einen Piepton ab, und die Tasten für das neue Gerät (CD) blinken. Der Name des neuen Geräts (CD) blinkt, und der Name des ursprünglichen Geräts (VCR3) erscheint weiter.

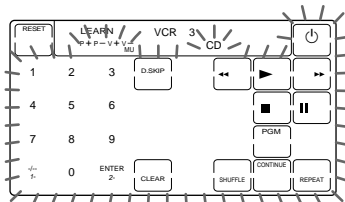

### Zuweisen eines Cassettendecks (DECK B/A) zu einer anderen Gerätewahltaaste

Sie können beide Decks A und B zu einer Taste zuweisen.

Wenn das gewünschte Deck (A oder B) nicht erscheint, beenden Sie das Verfahren durch Drücken von COMMANDER OFF und drücken dann DECK B/A zum Wählen des gewünschten Decks und beginnen ab Schritt 1 neu.

- Wenn das neu zugewiesene Gerät ein Sony-Gerät ist, drücken Sie COMMANDER OFF, um das Verfahren abzuschließen.
- Wenn der Gerätecode neu eingegeben werden muß, folgen Sie den Schritten auf Seite 7 und 10.
- Wenn Signale durch „Lernen“ programmiert werden müssen, folgen Sie Schritt 1 und 3 bis 6 auf Seite 13 und 14.

#### Hinweis

Wenn Sie einen Piepton hören und die Anzeige „NG“ im Display blinkt, wenn die Gerätewahltaaste in Schritt 1 gedrückt wird, können Sie kein anderes Gerät zuweisen, weil einige der Displaytaasten oder Tasten bereits mit der Lernfunktion programmiert sind (siehe Seite 12).

### Zuweisen eines LD-Spielers (VD) oder einer Kabelbox (CBL) zu einer anderen Gerätewahltaaste

Wenn das gewünschte Gerät („VD“ oder „CBL“) nicht vor Schritt 3 erscheint, wiederholen Sie Schritt 2, so daß das gewünschte Gerät („VD“ oder „CBL“) im Display blinkt.

### Verwendung der Fernbedienung nach Zuweisung anderer Geräte

Drücken Sie die neu zugewiesene Gerätewahltaaste. Die Displaytaasten des neuen Geräts erscheinen, und Sie können das betreffende Gerät jetzt steuern. Beachten Sie aber, daß nur der ursprüngliche Gerätename erscheint. (In unserem Beispiel würde das Display aussehen wie unten gezeigt.)

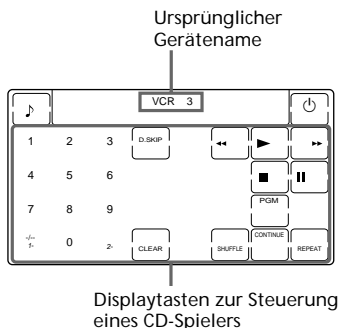

### Rückstellen einer Gerätewahltaaste auf ursprüngliche Einstellung

- 1 Halten Sie COMMANDER OFF gedrückt, und drücken Sie die Gerätewahltaaste, die zurückgesetzt werden soll.
- 2 Während Sie die Displaytaaste RESET gedrückt halten, drücken Sie die Gerätewahltaaste erneut. Die Einstellung für die Gerätewahltaaste wird auf werkseitige Vorgabe zurückgesetzt.

#### Hinweis

Wenn Sie Signale der Displaytaasten oder Tasten mit der Lernfunktion (siehe Seite 12) programmiert haben, nachdem Sie Ihr Gerät neu zugewiesen haben, löschen die beiden obigen Schritte nur das „gelernte“ Signal. In diesem Fall führen Sie Schritt 2 erneut aus, um zur werkseitigen Voreinstellung zurückzukehren.

# Programmieren einer häufig verwendeten Tastenkombination unter den Tasten SYSTEM CONTROL

Zusätzlich zu den ursprünglichen Systemsteuerfunktionen (siehe Seite 18) können die Tasten SYSTEM CONTROL 1, 2 oder 3 auch zum „Lernen“ neuer Fernbedienungssignale eingesetzt werden.

Da diese Tasten unabhängig von den anderen Tasten fungieren, können die Tasten SYSTEM CONTROL 1, 2 und 3 als One-Touch-Tasten ohne vorherige Bedienung wie Drücken einer Gerätewahltaste zum Wählen eines Geräts verwendet werden.

Diese Eigenschaft ist nützlich, wenn Sie es vorziehen, die Taste SYSTEM CONTROL als Soforttaste für eine bestimmte Funktion und nicht zur Ausführung einer Serie von Befehlen einsetzen wollen.

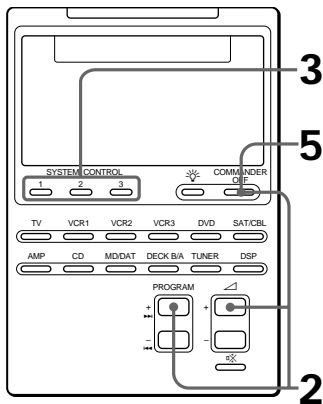

## Beispiel: Speichern des Ein/Aus-Befehls einer Klimaanlage unter der Taste SYSTEM CONTROL 2

- Plazieren Sie den RM-AV2000 so, daß seine Kopfseite auf die Kopfseite der Fernbedienung der Klimaanlage weist.

ernbedienung des zu steuernden Gerätes

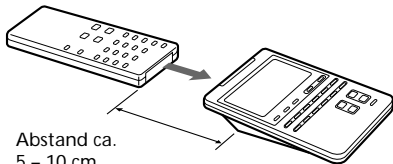

RM-AV2000T

- Halten Sie COMMANDER OFF gedrückt, und drücken Sie PROGRAM + und  $\triangle$  +.

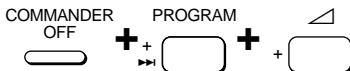

Die Anzeige „LEARN“ erscheint, und die Anzeige für die lernbaren SYSTEM CONTROL Tasten blinkt im Display.

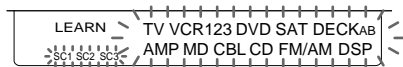

Wenn ein Signal auf dieser Taste gelernt wurde, bleibt die Anzeige im Display. Wenn die Taste anders programmiert werden soll, löschen Sie zunächst das Signal (Seite 29).

---

**3 Drücken Sie die zu lehren gewünschte Taste SYSTEM CONTROL.**

SYSTEM CONTROL



Die Anzeige „LEARN“ blinkt, und die Anzeige der gedrückt Taste SYSTEM CONTROL erscheint.



---

**4 Halten Sie die Taste der Fernbedienung gedrückt, bis Sie einen Piepton hören.**

AIR CONDITIONER



Die Anzeige „LEARN“ hört zu blinken auf und erscheint ständig.

**Wenn Sie Pieptöne hören, und die Anzeige „NG“ im Display blinkt.**

Der Lernvorgang war nicht erfolgreich. Wiederholen Sie Schritt 3 und 4.

---

**5 Drücken Sie COMMANDER OFF.**

COMMANDER  
OFF



---

**Zum Löschen des gelernten Fernsteuersignals**

- 1 Halten Sie COMMANDER OFF gedrückt, und drücken Sie PROGRAM + und  +.
- 2 Während Sie die Displaytaste RESET gedrückt halten, drücken Sie die Tasten SYSTEM CONTROL 1, 2 oder 3.

## Sperren der Bedienelemente

### — Haltefunktion

Um versehentliche Bedienung zu vermeiden, können Sie alle Tasten mit der Haltefunktion sperren.

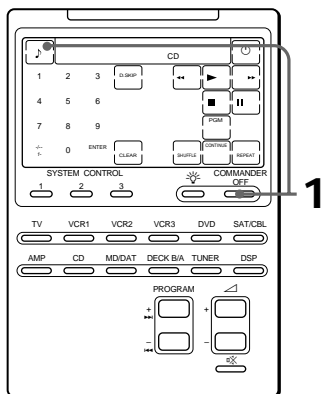

Wenn die Displaytaste nicht erscheint, können Sie eine beliebige Taste ausgenommen SYSTEM CONTROL oder COMMANDER OFF vor dem Starten drücken.

- 1 Halten Sie gedrückt, und drücken Sie COMMANDER OFF.

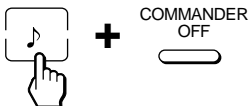

Das Fernbedienungssteil gibt einen Piepton ab, und „OFF“ erscheint.



### Freigeben der Bedienung

Halten Sie die Displaytaste „OFF“ gedrückt, und drücken Sie COMMANDER OFF. Die Anzeige „OFF“ erlischt im Display.

# Sichern von Einstellungen und „gelernten“ Signalen

## — Vorwahlsicherungsfunktion

Sie können die Fernbedienung sperren, so daß vorhandene Gerätecodes (Seite 7), „gelernte“ Signale (Seite 12, 24, 28 etc.), Systemsteuerungs-Einstellungen (Seite 18), Lautstärke-Einstellungen (Seite 17) oder System-Ein/Aus-Einstellungen (Seite 25) nicht geändert, neu eingegeben oder gelöscht werden können.

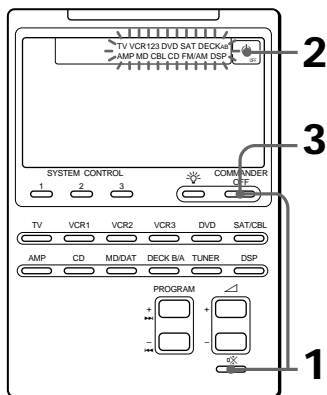

**1** Halten Sie COMMANDER OFF gedrückt, und drücken Sie  $\text{ON}$ .

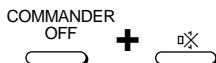

Alle Gerätenamen blinken, und die Anzeige „ $\text{OFF}$ “ erscheint.

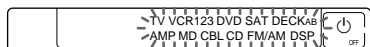

**2** Drücken Sie die Displaytaste  $\text{OFF}$ .



Alle Gerätenamen hören auf zu blinken und erscheinen ständig, und die Anzeige „ $\text{ON}$ “ blinkt.



**3** Drücken Sie COMMANDER OFF.

## Wenn die Vorwahlsicherung aktiviert ist

Wenn Sie versuchen, eine Geräte-Codenummer (Seite 7) einzugeben oder einen Lernvorgang (Seite 12) auszuführen, hören Sie Pieptöne, und die Anzeige „NG“ blinkt im Display.

## Freigeben der Vorwahlsicherung

Zum Freigeben der Vorwahlsicherung verfahren Sie auf gleiche Weise wie oben und drücken in Schritt 2 „ $\text{ON}$ “. Die Anzeige „ $\text{OFF}$ “ erscheint im Display.

# Ändern der automatischen Ausschaltzeit der Fernbedienung

Die Fernbedienung ist werkseitig auf Ausschalten nach 10 Minuten ohne Bedienung eingestellt (automatische Ausschaltzeit). Diese Zeiteinstellung kann auf folgende Weise geändert werden.

Die automatische Ausschaltzeit kann in Schritten von 10 Minuten von bis zu insgesamt 90 Minuten eingestellt oder auch ausgestellt werden.

## Hinweis

Die automatische Ausschaltfunktion schaltet nur das Fernbedienungsteil und nicht gesteuerte Geräte aus.

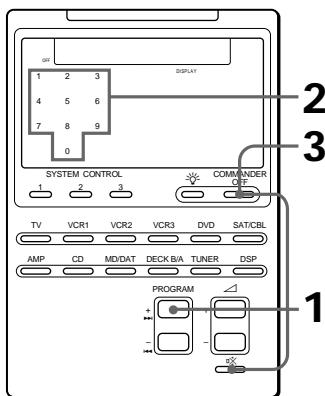

- 1 Halten Sie **COMMANDER OFF** gedrückt, und drücken Sie **PROGRAM +** und  $\triangle$  -.



Die der aktuellen Ausschaltzeit entsprechende Zahl erscheint ständig, und andere Zahlen blinken.

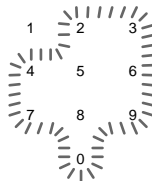

- 2 Drücken Sie eine der Displaytasten 1 bis 9 zum Wählen der automatischen Ausschaltzeit, oder drücken Sie die Displaytaste 0 zum Deaktivieren der Funktion. Wenn z.B. die automatische Ausschaltzeit auf 20 Minuten eingestellt werden soll, drücken Sie die Displaytaste 2.



Die Fernbedienung gibt einen Piepton ab, und die Ziffer „2“ hört zu blinken auf und erscheint kontinuierlich.

- 3 Drücken Sie **COMMANDER OFF**.





# Einstellen der Rückbeleuchtung des Displays

Das Fernbedienungsteil ist werkseitig auf helle Rückbeleuchtung und Ausschalten der Rückbeleuchtung nach 10 Sekunden eingestellt. Zum Ändern dieser Einstellung verfahren Sie wie folgt. Sie können die automatische Ausschaltzeit der Rückbeleuchtung einstellen (von 10 bis 90 Sekunden, in Einheiten von 10 Sekunden), und die Helligkeit (hell oder schwach).

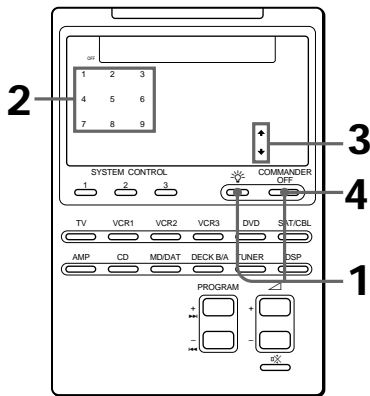

- 1** Halten Sie COMMANDER OFF gedrückt, und drücken Sie .



Die Zahl, die aktuellen automatischen Ausschaltzeit entspricht, und der Pfeil, der die aktuelle

Helligkeitseinstellung anzeigt, erscheinen. Die anderen Zahlen und der Pfeil in Gegenrichtung blinken.

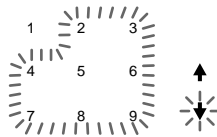





- 2** Drücken Sie eine der Displaytasten 1 bis 9 zum Wählen der Ausschaltzeit.

Wenn z.B. die automatische Ausschaltzeit auf 20 Minuten eingestellt werden soll, drücken Sie die Displaytaste 2.



Die Fernbedienung gibt einen Piepton ab, und die Ziffer „2“ hört zu blinken auf und erscheint kontinuierlich.

- 3** Drücken Sie die Pfeil-Displaytaste  oder , um die Helligkeit einzustellen.

Um auf Hell zu stellen, drücken Sie , und um auf Schwach zu stellen drücken Sie .



Das Fernbedienungsteil gibt einen Piepton ab, und der gewählte Pfeil erscheint kontinuierlich.

- 4** Drücken Sie COMMANDER OFF.



## Zur besonderen Beachtung

- Lassen Sie das Gerät nicht fallen und setzen Sie es keinen Erschütterungen aus; dadurch können Betriebsstörungen verursacht werden.
- Lassen Sie das Gerät nicht an Orten in der Nähe von Hitzequellen, an Orten mit direktem Sonnenlicht oder viel Staub, Sand, Feuchtigkeit, Regen oder Erschütterungen stehen.
- Lassen Sie keine Fremdkörper in das Gerät gelangen. Falls Flüssigkeiten oder Gegenstände in das Gerät geraten, reichen Sie es beim Fachhändler zur Inspektion ein, bevor Sie es weiter verwenden.
- Setzen Sie Infrarotsensoren der zu steuernden Geräte nicht direktem Sonnenlicht oder anderen starken Lichtquellen aus. Starkes Licht kann die richtige Funktion der Fernbedienung stören.
- Sorgen Sie dafür, daß das Fernbedienungsteil außer Reichweite von kleinen Kindern oder Haustieren ist. Durch versehentliche Bedienung der Fernbedienung können u.U. Haushaltsgeräte wie Klimaanlage, Heizgeräte, elektrische Haushaltsgeräte, motorisch betriebene Verschlüsse oder Vorhänge etc. aktiviert werden, was gefährlich sein kann.

## Wartung

Reinigen Sie die Oberfläche mit einem weichen, leicht mit Wasser oder milder neutraler Seifenlösung angefeuchteten Lappen. Verwenden Sie keine flüchtigen organischen Lösungsmittel wie Alkohol, Benzol oder Terpentin, da diese die Oberfläche des Geräts beschädigen können.

## Technische Daten

### **Reichweite**

Ca. 10 Meter (je nach Marke der zu steuernden Geräte unterschiedlich).

### **Betriebsstrom**

Fernbedienung: Vier Mignonzellen (AA, R6)  
Rückbeleuchtung: Zwei Mignonzellen (AA, R6)

### **Batterielebensdauer:**

Ca. 6 Monate (je nach Einsatzhäufigkeit unterschiedlich).

### **Abmessungen:**

Ca. 120 × 175 × 45 mm (B/H/T)

### **Gewicht:**

290 g (ohne Batterien)

Änderungen bei Design und technischen Daten bleiben ohne vorherige Ankündigung vorbehalten.

# Fehlersuche

Wenn Sie beim Einrichten oder Betrieben der Fernbedienung Probleme haben, prüfen Sie zunächst die Batterien (Seite 5) und anschließend die im folgenden aufgeführten Punkte.







Symptom	Abhilfe
Die Geräte lassen sich nicht bedienen.	<ul style="list-style-type: none"><li>• Gehen Sie näher an das zu steuernde Gerät heran. Die maximale Reichweite beträgt ca. 10 m.</li><li>• Prüfen Sie, ob die Fernbedienung direkt auf das zu steuernde Gerät gerichtet ist, und ob sich möglicherweise Hindernisse zwischen Fernbedienung und Gerät befinden.</li><li>• Schalten Sie die zu steuernden Geräte zunächst ein, falls erforderlich.</li><li>• Stellen Sie sicher, daß Sie die richtige Gerätewahltaste gedrückt haben. Bei SAT/CBL, DVD oder DECK B/A stellen Sie sicher, daß das gewählte Gerät erscheint.</li><li>• Prüfen Sie, ob sich das gewünschte Gerät überhaupt über Infrarotsignale steuern läßt. Wenn z.B. das Gerät nicht mit einem Fernbedienungsteil geliefert wurde, hat es wahrscheinlich überhaupt keine Funktion zur Fernbedienung.</li><li>• Wenn Ihre Videogeräte an eine Audioanlage angeschlossen sind, stellen Sie sicher, daß Sie die Fernbedienung angeschlossen haben, wie in „Steuern der Lautstärke von an eine Audioanlage angeschlossenene Videogeräten“ (Seite 17) beschrieben.</li></ul>
Sie können die Geräte auch nach Eingabe der Gerätecodes nicht steuern.	<ul style="list-style-type: none"><li>• Stellen Sie den Code richtig ein (Seite 7). Wenn der zuerst für das Gerät aufgeführte Code nicht funktioniert, probieren Sie alle Codes für das betreffende Gerät in der Reihenfolge aus, wie sie im mitgelieferten Teil „Geräte-Codenummern“ aufgeführt sind.</li><li>• Bestimmte Merkmale lassen sich möglicherweise nicht voreinstellen. Wenn einige oder alle der Displaytasten nicht richtig funktionieren, nachdem die Gerätecodes eingegeben sind, verwenden Sie die Lernfunktion zur Programmierung der Fernbedienungssignale für das Gerät (Seite 12).</li></ul>
Sie können ein Gerät auch dann nicht richtig steuern, wenn die Fernbedienungs-Signale mit der „Lern“-Funktion eingegeben wurden.	<ul style="list-style-type: none"><li>• Stellen Sie sicher, daß die Fernbedienung die richtigen Signale gelernt hat. Wenn nicht, wiederholen Sie das Lernverfahren (Seite 12).</li></ul>
Während des Lernvorgangs blinkt „NG“.	<ul style="list-style-type: none"><li>• Löschen Sie selten benutzte Displaytasten (Seite 15), und führen Sie den Lernvorgang danach aus.</li><li>• Siehe „Für akkurates Lernen“ auf Seite 14 und wiederholen Sie den Lernvorgang entsprechend (Seite 12).</li></ul>
Während des Lernvorgangs erscheint „NG“ kontinuierlich.	<ul style="list-style-type: none"><li>• Ein anderes Fernbedienungssignal ist bereits unter der betreffenden Displaytaste oder Taste mit der Lernfunktion programmiert worden. Löschen Sie die gelernten Funktionen (Seite 15) und wiederholen Sie den Lernvorgang (Seite 12).</li></ul>

## Fehlersuche (Fortsetzung)

Symptom	Abhilfe
Ein eingegebenes Steuerprogramm für die Anlage arbeitet nicht richtig.	<ul style="list-style-type: none"><li>• Stellen Sie sicher, daß Sie die Befehle in der richtigen Reihenfolge eingegeben haben. (Seite 18)</li><li>• Probieren Sie, die Fernbedienung anders auszurichten. Wenn das nicht hilft, probieren Sie die Geräte so nahe beieinander wie möglich aufzustellen.</li><li>• Prüfen Sie den Status der Geräte und stellen Sie sicher, daß die Geräte richtig auf den Empfang von Befehlen von den Tasten SYSTEM CONTROL eingerichtet sind.</li></ul>
Die Fernbedienung schaltet sich von alleine aus.	<ul style="list-style-type: none"><li>• Dieses Fernbedienungsteil ist werkseitig so eingestellt, daß sie sich automatisch ausschaltet, wenn 10 Minuten lang keine Bedienung vorgenommen wird. (Automatische Ausschaltung, Seite 32.) Sie können die Länge der automatischen Ausschaltzeit zwischen 10 und 90 Minuten einstellen oder diese Funktion ganz ausschalten.</li></ul>

## Tabelle von Vorwahlfunktionen

### TV

KEY DISPLAY	FUNKTION
	Zum Ausschalten.
0 - 9	Zum Ändern des Programms. Auch zum Einschalten.
-/-- 1-	Zum Wählen von zweistelligen Zahlen. Arbeitet auf gleiche Weise wie die Fernbedienung des Fernsehgeräts.
2-	Zum Wählen einer Zahl zwischen 20 und 29.
RED, GREEN, YELLOW, BLUE	Fastext-Tasten.
INPUT	Zum Ändern des Eingangsmodus.
TV	Zum Einschalten. Zum Zurückschalten von Teletext auf TV.
TELE TEXT	Zum Umschalten auf Teletext.
MENU	Zum Abrufen der MENU-Anzeige.
	Zum Bewegen des Cursors nach oben.
	Zum Bewegen des Cursors nach links.
	Zum Bewegen des Cursors nach unten.
	Zum Bewegen des Cursors nach rechts.
EXECUTE	Zum Ausführen von auf dem Bildschirm gewählten Punkten.
PROGRAM +/-	Programm höher: + Programm niedriger: -
 +/-	Lautstärke höher: + Lautstärke niedriger: -
	Zum Stummschalten des Fernsehens. Erneut drücken, um die Stummschaltung wieder aufzuheben.

### Fasttext

Dank Fasttext können Sie mit einem Tastendruck Videotext-Seiten aufrufen. Wenn eine Fasttext-Seite ausgestrahlt wird, erscheint unten am Bildschirm ein farbcodiertes Menü. Die Farben dieses Menüs entsprechen der roten, grünen, gelben und blauen Taste der Fernbedienung.

Drücken Sie die Taste mit der Farbe, die dem farbcodierten Menü entspricht. Nach ein paar Sekunden wird die Seite angezeigt.

### VCR 1, 2, 3

KEY DISPLAY	FUNKTION
	Zum Ein- und Ausschalten.
0 - 9	Zum Umstellen des Programms.
-/-- 1-	Zum Wählen von zweistelligen Zahlen. Arbeitet auf gleiche Weise wie die Fernbedienung des Fernsehgeräts.
2-	Zum Wählen einer Zahl zwischen 20 und 29.
INPUT	Zum Ändern des Eingangsmodus.
	Zum Rückspulen.
	Zur Wiedergabe.
	Zum Vorspulen.
REC	Zum Aufnehmen ► drücken, während REC gedrückt gehalten wird. Zuerst ► loslassen, und dann REC.
	Zum Stoppen.
	Zum Pausieren.
ANT SW	Zum Umschalten auf Antennenausgang.
PROGRAM +/-	Programm höher: + Programm niedriger: -



Fortsetzung nächste Seite

## Tabelle von Vorwahlfunktionen (Fortsetzung)











### DVD (DVD-Spieler)

KEY DISPLAY	FUNKTION
	Zum Ein- und Ausschalten.
0 - 9	Zifferntasten: Zum Eingeben von auf dem Bildschirm gewählten Punkten.
ENTER	Zum Eingeben der Einstellung. Zum Eingeben von auf dem Bildschirm gewählten Punkten.
AUDIO	Zum Ändern des Tons.
DISPLAY	Zum Anzeigen des aktuellen Wiedergabestatus auf dem Bildschirm.
	Zum Zurückgehen.
	Zur Wiedergabe.
	Zum Vorwärtsgen.
	Zum Stoppen.
	Zum Pausieren.
SUB TITLE	Zum Umschalten des Untertitels.
SUB TITLE ON/OFF	Zum Ein- und Ausschalten des Untertitels.
ANGLE	Zum Umschalten des Winkels.
TITLE	Zur Anzeige des Titelmenüs.
DVD MENU	Zur Anzeige des DVD-Menüs.
MENU	Zum Abrufen oder Einstellen von Menüpunkten.
	Zum Bewegen des Cursors nach oben.
	Zum Bewegen des Cursors nach links.
	Zum Bewegen des Cursors nach unten.
	Zum Bewegen des Cursors nach rechts.
EXECUTE	Zum Ausführen von auf dem Bildschirm gewählten Punkten.
CLEAR	Zum Löschen gewählter Zeichen vom Bildschirm.
RETURN	Zum Zurückstellen zum vorherigen Bildschirm.

### DVD (DVD-Spieler)

KEY DISPLAY	FUNKTION
PROGRAM 	Zum Weiterschalten zur nächsten Stelle oder Spur.
PROGRAM 	Zum Weiterschalten zur vorherigen Stelle oder Spur.

### VD (LD-Spieler)

KEY DISPLAY	FUNKTION
	Zum Ein- und Ausschalten.
0 - 9	Zum Wählen der Titelnummer. 0 wählt Titel 10. Zum Wählen von Titelnummern über 10 siehe Beschreibung der Taste  unten.
	Zum Wählen von Nummern 10 und höher. Zur Wahl von Titel 15 z.B. zuerst  und dann 5 drücken.
ENTER	Zum Eingeben der Einstellung.
	Zum Zurückgehen.
	Zur Wiedergabe.
	Zum Vorwärtsgen.
	Zum Stoppen.
	Zum Pausieren.
CLEAR	Zum Löschen gewählter Zeichen vom Bildschirm.
PROGRAM 	Zum Weiterschalten zur nächsten Stelle oder Spur.
PROGRAM 	Zum Weiterschalten zur vorherigen Stelle oder Spur.

---

## SAT (Satellitentuner)

---

KEY DISPLAY	FUNKTION
⏻	Zum Ein- und Ausschalten.
0 – 9	Zum Ändern des Programms.
-/-- 1-	Zum Wählen von zweistelligen Zahlen. Arbeitet auf gleiche Weise wie die Fernbedienung des Satellitentuners.
RETURN	Zum Einstellen des letzten eingestellten Senders.
MENU	Zum Abrufen der MENU-Anzeige.
↑	Zum Bewegen des Cursors nach oben.
←	Zum Bewegen des Cursors nach links.
↓	Zum Bewegen des Cursors nach unten.
→	Zum Bewegen des Cursors nach rechts.
EXECUTE	Zum Abrufen des Senderindexes wenn keine Programmanleitung gezeigt wird. Zum Wählen des hervorgehobenen Kanals.
PROGRAM +/-	Programm höher: + Programm niedriger : -

---





## CBL (Kabelbox)

---

KEY DISPLAY	FUNKTION
⏻	Zum Ein- und Ausschalten.
0 – 9, ENTER	Zum Ändern des Programms.
-/-- 1-	Zum Wählen von zweistelligen Zahlen.
RETURN	Zum Abrufen des zuletzt gehörten Senders.
PROGRAM +/-	Programm höher: + Programm niedriger : -

## Tabelle von Vorwahlfunktionen (Fortsetzung)

### AMP (Verstärker)

KEY DISPLAY	FUNKTION
	Zum Ein- und Ausschalten.
VIDEO 1	Zum Wählen der Eingangsquelle: VIDEO 1
VIDEO 2	Zum Wählen der Eingangsquelle: VIDEO 2
VIDEO 3	Zum Wählen der Eingangsquelle: VIDEO 3
VDP/AUX	Zum Wählen der Eingangsquelle: VDP oder AUX
TV	Zum Wählen der Eingangsquelle: Fernsehgerät
TAPE	Zum Wählen der Eingangsquelle: Cassettendeck
DAT/MD	Zum Wählen der Eingangsquelle: DAT/MD
CD	Zum Wählen der Eingangsquelle: CD
TUNER	Zum Wählen der Eingangsquelle: Tuner
PHONO	Zum Wählen der Eingangsquelle: PHONO
MENU	Zum Abrufen der MENU-Anzeige.
	Zum Bewegen des Cursors nach oben.
	Zum Bewegen des Cursors nach links.
	Zum Bewegen des Cursors nach unten.
	Zum Bewegen des Cursors nach rechts.
SHIFT	Zum Umstellen des Wellenbereichs (UKW/MW)
PROGRAM +/-	Vorwahlfrequenz höher: +, niedriger: - Empfangsfrequenz höher: +, niedriger: -
 +/-	Lautstärke höher: + Lautstärke niedriger: -

### AMP (Verstärker)













KEY DISPLAY	FUNKTION
	Zum Stummschalten der Lautstärke am Verstärker. Erneut drücken, um die Stummschaltung aufzuheben.

### CD (CD-Spieler)











KEY DISPLAY	FUNKTION
	Zum Ein- und Ausschalten.
0 - 9	Zum Wählen der Titelnummer. 0 wählt Titel 10. Zum Wählen Nummern über 10 und siehe Beschreibung der Taste  unten.
	Zur Eingabe der Einstellung.
ENTER	xxxxx
D.SKIP	Zum Wählen der nächsten CD.
	Zum Zurückgehen.
	Zur Wiedergabe.
	Zum Vorwärtsgen.
	Zum Stoppen.
	Zum Pausieren.
PGM	Für Programmwiedergabe.
CLEAR	Zum Löschen der Eingabe.
SHUFFLE	Zur Wiedergabe in zufälliger Reihenfolge.
CONTINUE	Zum Wählen kontinuierlicher Wiedergabe.
REPEAT	Zum Wählen der Wiederholbetriebsart.
PROGRAM 	Zum Wählen des nächsten Titels.
PROGRAM 	Zum Wählen des vorherigen Titels.



## MD (MD-Deck)

KEY DISPLAY	FUNKTION
	Zum Ein- und Ausschalten.
0 - 9	Zum Wählen der Titelnnummer. 0 wählt Titel 10. Zum Wählen Nummern über 10 und siehe Beschreibung der Taste  unten.
 	Zum Wählen von Zahlen von 10 und höher.
ENTER	Zur Eingabe der Einstellung.
	Zum Zurückgehen.
	Zur Wiedergabe.
	Zum Vorwärtsgehen.
REC	Zum Aufnehmen  drücken, während REC gedrückt gehalten wird. Zuerst  loslassen, dann REC loslassen.
	Zum Stoppen.
	Zum Pausieren.
PGM	Für Programmwiedergabe.
CLEAR	Zum Löschen der Eingabe.
SHUFFLE	Zur Wiedergabe in zufälliger Reihenfolge.
CONTINUE	Zum Wählen kontinuierlicher Wiedergabe.
REPEAT	Zum Wählen der Wiederholbetriebsart.
PROGRAM 	Zum Wählen des nächsten Titels.
PROGRAM 	Zum Wählen des vorherigen Titels.

## DAT (DAT-Deck)

KEY DISPLAY	FUNKTION
	Zum Ein- und Ausschalten.
0 - 9	Zum Wählen einer Programmnummer.
ENTER	Zur Eingabe der Einstellung.
	Zum Zurückspulen.
	Zur Wiedergabe.
	Zum Vorspulen.
REC	Zum Aufnehmen  drücken, während REC gedrückt gehalten wird. Zuerst  loslassen, dann REC loslassen.
	Zum Stoppen.
	Zum Pausieren.
	Aufnahme-Stummschaltung.
REPEAT	Zum Wählen der Wiederholbetriebsart.
PROGRAM 	Zum Weiterfahren zum nächsten Titel.
PROGRAM 	Zum Zurückfahren zum vorherigen Titel.

## Tabelle von Vorwahlfunktionen (Fortsetzung)

### DECK B/A (Cassettendeck)

KEY DISPLAY	FUNKTION
D.SKIP	Zum Wählen des Laufwerks: Deck A oder B (nur Doppel-Cassettendeck)
◀◀	Zum Rückspulen.
◀	Zur Reverse-Wiedergabe.
▶	Zur Wiedergabe.
▶▶	Zum Vorspulen.
REC	Zum Aufnehmen ▶ drücken, während REC gedrückt gehalten wird. Zuerst ▶ loslassen, dann REC loslassen. Zum Aufnehmen ◀ drücken, während REC gedrückt gehalten wird. Zuerst ◀ loslassen, dann REC loslassen.
■	Zum Stoppen.
	Zum Pausieren.
○	Aufnahme-Stummschaltung.

### UKW/MW (TUNER) (UKW/MW Tuner)

KEY DISPLAY	FUNKTION
⏻	Zum Ein- und Ausschalten.
1 - 9, 0	Zifferntasten.
-/-- 1-	Zum Wählen von Zahlen von 10 oder mehr.
ENTER	Zur Eingabe der Einstellung.
◀	Sendereinstellung niedriger.
▶	Sendereinstellung höher.
BAND	Zum Wählen des Wellenbereichs UKW/MW.
PROGRAM +	Festsender höher +.
PROGRAM -	Festsender niedriger -.

### DSP (Digitaler Surroundprozessor)

KEY DISPLAY	FUNKTION
CENTER ◊	Centerboxpegel +/- Tasten.
REAR ◊	Hintere Boxen +/- Tasten.
SUB WOOFER ◊	Subwoofer-Pegel +/- Tasten.
AUDIO	Zum Wählen des DPC-Modus.
DISPLAY	Zum Umstellen der Anzeige.
◀	Eingabewahl <.
▶	Eingabewahl >.
SOUNDFIELD	Zum Ein- und Ausschalten der Klangfelder.
GENRE	Zum Wählen eines Klangfeldgenres.
T.TONE	Zum Ausgeben eines Testtons.
MODE	Zum Wählen eines Klangfeldmodus.
↑	Digitalprozessorsteuerung ^.
←	Digitalprozessorsteuerung <.
↓	Digitalprozessorsteuerung v.
→	Digitalprozessorsteuerung >.

# Kurzanleitung

Zum	Drücken Sie	Einzelheiten siehe
Einstellen eines Gerätecodes	COMMANDER OFF +	Seite 7
Programmieren unter den Displaytasten oder Tasten eines Geräts (Lernfunktion)	COMMANDER OFF +	Seite 12
Zuweisen anderer Geräte zu Gerätewahl-tasten	COMMANDER OFF + ↓ +	Seite 26
Ändern der Lautstärke-einstellung	COMMANDER OFF +  +	Seite 17
Programmieren der Systemsteuerfunktion	COMMANDER OFF + SYSTEM CONTROL (1, 2, 3)	Seite 18
Einstellen der Ein-/Aus-Funktion	COMMANDER OFF + PROGRAM - +	Seite 25
Programmieren des Einschaltbefehls unter (Gerätewahl-tasten)	COMMANDER OFF +  +	Seite 23
Programmieren eines Befehls unter den Tasten SYSTEM CONTROL oder den Gerätewahl-tasten	COMMANDER OFF + PROGRAM + +	Seite 24, 28
Einstellen der automatischen Ausschaltzeit	COMMANDER OFF + PROGRAM + +	Seite 32
Einstellen der automatischen Ausschaltzeit/ Rückbeleuchtungshelligkeit	COMMANDER OFF +	Seite 33
Sperrern der Fernbedienung	+ COMMANDER OFF	Seite 30
Direktes Wählen des Fernseh-eingangs	INPUT + 0 – 6 Displaytasten	Seite 12
Starten der Aufnahme	REC +	Seite 11

# Stichwortverzeichnis

## A

- Ausschaltbefehl
  - Siehe „System-Ausschaltfunktion“ 19
- Automatisches Ausschalten der Fernbedienung 32
- der Rückbeleuchtung 33

## B

- Batterien 5
- Beleuchtung-Taste (☼) 6, 33

## C, D

- Codes 7

## E

- Einschaltbefehl
  - Systemsteuerfunktion 18
  - Hinzufügen einer zusätzlichen Funktion zu den Gerätewahlstasten 23

## F

- Fehlersuche 35

## G

- Gerätewahlstasten
  - Zufügen einer zusätzlichen Funktion 23
  - Zuweisen anderer Geräte 26

## H, I, J, K

- Haltefunktion 30

## L, M, N, O, P, Q

- Lautstärkeregelung 6, 17
- Lautstärke-Tasten (◁ +/−) 6, 17
- LCD
  - automatische Ausschaltzeit 33
  - Helligkeit 33
- Lehren/Ändern
  - eines gelernten Signals 15, 25, 29
  - der Systemsteuerfunktion 21
- Lernfunktion 12
- Löschen
  - Siehe „Löschen/Laden“

## R

- Rückbeleuchtung
  - Batterien 5
  - Einstellung 33

## S

- Sperren der Bedienelemente 30
- Stumm-Tasten (ⓧ) 6, 18
- System-Ausschaltfunktion 19

## T, U

- Taste PROGRAM 6
- Taste COMMANDER OFF 6
- Tasten SYSTEM CONTROL
  - Systemsteuerfunktion 18
  - Programmieren eines häufig verwendeten Befehls 28

## V, W, X, Y

- Vorwahlgeräte 7
- Vorwahlsicherungsfunktion 31

## Z

- Zuweisen anderer Geräte
  - zu den Gerätewahlstasten 26



# ¡Bienvenido!

El mando a distancia RM-AV2000T permite el control centralizado de todos sus componentes de audio/vídeo desde un solo mando a distancia, y evita el engorroso problema de tener que utilizar varios dispositivos de control remoto para los diferentes componentes de audio/vídeo. A continuación se ofrecen las características principales.

## ***Control centralizado de componentes de audio/vídeo Sony con este único mando a distancia***

Este mando a distancia ha sido programado para controlar componentes de la mayoría de las marcas, incluyendo Sony, motivo por el que podrá utilizarlo tal cual está como centro de control de sus componentes de audio/vídeo Sony.

## ***También tiene programadas señales de control para componentes que no sean Sony***

Este mando a distancia ha sido programado para la mayoría de las principales marcas, incluyendo Sony. Usted podrá controlar a distancia sus componentes introduciendo los números de códigos de los mismos.

## ***Función de aprendizaje para programar las señales de otros mandos a distancia***

Este mando a distancia posee una función de aprendizaje de las señales de control remoto de componentes o funciones no programados en fábrica. Además, el mando a distancia puede aprender señales de control remoto (de rayos infrarrojos solamente) de componentes que no sean de audio/vídeo, tales como acondicionadores de aire, lámparas, etc. (algunos electrodomésticos o funciones específicos pueden no estar disponibles).

## ***Reasignación de nuevos componentes***

Usted podrá asignar botones selectores de componentes para controlar libremente otros componentes. Esto será muy útil cuando posea más de dos componentes de audio/vídeo del mismo tipo.

## ***Función de control del sistema, que permite ejecutar una serie de comandos utilizando una sola tecla***

Usted podrá programar hasta 16 pasos de operación consecutivos para ejecutar series de operaciones presionando un solo botón.

## ***Visualizador de cristal líquido con teclas sensibles al tacto fácil de utilizar con iluminación de fondo azul***

Este mando a distancia posee un visualizador de cristal líquido con teclas sensibles al tacto que cambia la visualización de las teclas de acuerdo con el componente seleccionado. El mando a distancia es fácil de utilizar, ya que solamente visualiza las teclas necesarias para controlar el componente seleccionado. La iluminación de fondo de este visualizador permite la utilización incluso en la oscuridad.

La marca CE de la unidad solamente será válida para productos vendidos en la Comunidad Europea.



# Índice

## Preparativos

Colocación de las pilas .....	5
Cuándo reemplazar las pilas .....	5
Ubicación y función de los controles .....	6

## Operaciones básicas

Introducción de códigos de componentes de audio y vídeo programados .....	7
Introducción del código de un componente .....	8
Comprobación del funcionamiento de un número de código .....	9
Control de sus componentes con el mando a distancia .....	10
Utilización de operaciones no programadas en el mando a distancia - Función de aprendizaje .....	12
Cambio o borrado de la función aprendida en una tecla o botón .....	15

ES

## Funciones avanzadas

Control del volumen de componentes de vídeo conectados a un sistema de audio .....	17
Ejecución de una serie de comandos - Función de control del sistema .....	18
Programación de una serie de comandos en los botones SYSTEM CONTROL .....	19
Ejecución de los comandos programados .....	20
Cambio de los comandos programados .....	21
Añadición de una función extra a los botones selectores de componentes .....	23
Programación del comando de conexión de alimentación del componente seleccionado (para componentes Sony solamente) .....	23
Añadición de un comando requerido al seleccionar un componente .....	24
Desconexión de la alimentación de todos los componentes utilizando un solo botón — Función de desconexión automática del sistema (para componentes Sony solamente) .....	25
Asignación de otros componentes a los botones selectores de componentes .....	26
Programación de una operación de teclas frecuentemente utilizada en los botones SYSTEM CONTROL .....	28

---

## Utilización de otras funciones

Bloqueo de los controles — Función de retención .....	30
Protección de sus ajustes y señales “aprendidas” — Función de bloqueo de programación .....	31
Cambio del tiempo hasta la desconexión automática del mando a distancia .....	32
Ajuste de la iluminación de fondo del visualizador .....	33

---

## Información adicional

Precauciones .....	34
Mantenimiento .....	34
Especificaciones .....	34
Solución de problemas .....	35

---

## Apéndices

Tabla de funciones programadas .....	37
Televisor (TV) .....	37
Videograbadora 1, 2, 3 (VCR 1, 2, 3) .....	37
Reproductor de videodiscos digitales (DVD) .....	38
Reproductor de videodiscos [discos láser (LD)] (VD) .....	38
Sintonizador de recepción vía satélite (SAT) .....	39
Adaptador para cablevisión (CBL) .....	39
Amplificador (AMP) .....	40
Reproductor de discos compactos (CD) .....	40
Deck de minidiscos (MD) .....	41
Deck de cinta audiodigital (DAT) .....	41
Deck de cassettes B/A (DECK B/A) .....	42
Sintonizador de FM/AM [FM/AM (TUNER)] .....	42
Procesador de sonido digital (DSP) .....	42
Referencia rápida de las operaciones .....	43
Índice alfabético .....	contraportada



## Colocación de las pilas

Deslice y abra el compartimiento de las pilas, e inserte seis pilas R6 (tamaño AA) (no suministradas).

Cerciórese de alinear + y - de las pilas con + y - del compartimiento de las mismas.

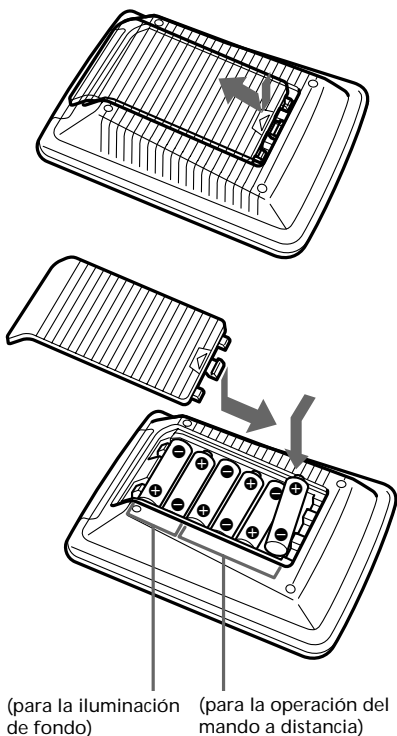

## Cuándo reemplazar las pilas

### Pilas para la operación del mando a distancia (Cuatro pilas R6 (tamaño AA))

En condiciones normales, las pilas durarán hasta seis meses. Si el mando a distancia no funciona adecuadamente, es posible que las pilas estén agotadas, en cuyo caso en el visualizador aparecerá el indicador  $\square$ . Reemplace las pilas por otras nuevas.

#### Nota

No tarde más de una hora en reemplazar las pilas, ya que de lo contrario los números de código (página 7) seleccionados y las señales de control remoto aprendidas (página 12) se borrarían.

### Pilas para la iluminación de fondo (dos pilas R6 (tamaño AA))

Cuando la iluminación de fondo del visualizador con teclas sensibles al tacto se debilita, reemplace las pilas.

#### Notas sobre las pilas

- No mezcle pilas nuevas con otras viejas, ni mezcle pilas de tipos diferentes.
- Si se fuga el electrolito de las pilas, limpie la parte contaminada del compartimiento de las pilas con un paño y reemplace las pilas viejas por otras nuevas. Para evitar la fuga del electrolito, extraiga las pilas cuando no vaya a utilizar el mando a distancia durante mucho tiempo.

## Ubicación y función de los controles

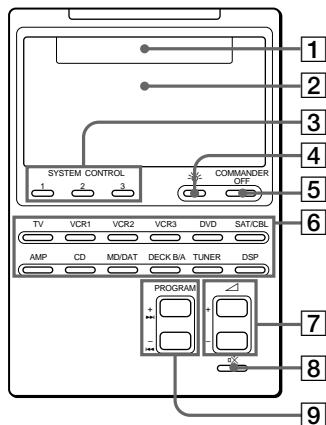

- 1** Área de visualización de componentes  
Muestra el nombre del componente seleccionado
- 2** Visualizador de cristal líquido con teclas sensibles al tacto  
Muestra las teclas utilizadas para controlar cada componente.  
**Nota**  
No presione las teclas sensibles al tacto utilizando un objeto puntiagudo, como bolígrafo.
- 3** Botones de control del sistema (SYSTEM CONTROL) (página 18)  
Usted podrá programar hasta 16 operaciones de teclas consecutivas en cada uno de los tres botones SYSTEM CONTROL. De esta forma podrá ejecutar todo un programa presionando un botón.

- 4** Botón de iluminación (☾)  
Utilícelo para activar la iluminación del visualizador de cristal líquido en la oscuridad. Presiónelo una vez para activar la iluminación, y otra vez más para desactivarla. Usted también podrá programar la iluminación de fondo para que se desactive automáticamente después de cierto tiempo (página 33).
- 5** Botón de desconexión del mando a distancia (COMMANDER OFF)  
Desconecta la alimentación del mando a distancia.
- 6** Botones selectores de componentes  
Seleccionan los componentes que desean utilizarse.
- 7** Botones de volumen (▲ +/-)\*  
Ajustan el volumen.
- 8** Botón de silenciado (M)\*  
Silencia el volumen.
- 9** Botones selectores de programas (PROGRAM + ►►/ - ◄◄)  
Seleccionan programas.

\* El mando a distancia controlará o silenciará el volumen del televisor cuando haya seleccionado un componente de vídeo. El mando a distancia controlará o silenciará el volumen del amplificador cuando haya seleccionado un componente de audio. Usted también podrá cambiar este ajuste (página 17).

### **Nota sobre la conexión y la desconexión del mando a distancia**

Para conectar la alimentación, presione cualquier botón excepto COMMANDER OFF. Para desconectarla, presione COMMANDER OFF o, si no utiliza el mando a distancia, su alimentación se desconectará automáticamente después de 10 minutos. Este intervalo también podrá cambiarse (página 32).

### **Para desactivar el pitido de confirmación de las teclas sensibles al tacto**

Presione la tecla ♪. Se visualizará "OFF" y el mando a distancia ya no emitirá más el pitido de confirmación de las teclas sensibles al tacto. Para volver a activar el pitido, presione de nuevo la tecla ♪.

## Introducción de códigos de componentes de audio y vídeo programados

El mando a distancia ha sido programado en la fábrica para controlar componentes de audio/vídeo Sony (consulte la tabla de abajo). Cuando vaya a utilizarlo con los componentes Sony programados en la fábrica, salte los procedimientos siguientes. Usted también podrá utilizar el mando a distancia con otros componentes de audio/vídeo programados. Para utilizarlo con estos componentes, tendrá que introducir los códigos correctos para cada componente.

Botón selector de componente	Componente(s) programado(s)	Programación de la fábrica
TV	Televisor	Televisor Sony
VCR1	Videgrabadora	Videgrabadora Beta Sony (VTR1)
VCR2	Videgrabadora	Videgrabadora Beta Sony (VTR2)
VCR3	Videgrabadora	Videgrabadora VHS Sony (VTR3)
DVD	Reproductor de videodiscos digitales (DVD)/ Reproductor de discos láser (VD)	Reproductor de videodiscos digitales Sony
SAT/CBL	Sintonizador de recepción vía satélite (SAT)/ adaptador para cablevisión (CBL)	Sintonizador vía satélite Sony
AMP	Amplificador	Amplificador Sony
CD	Reproductor de discos compactos	Reproductor de discos compactos Sony

Botón selector de componente	Componente(s) programado(s)	Programación de la fábrica
MD/DAT	Reproductor de discos compactos/deck de cinta audiodigital	Deck de minidisos Sony
DECK B/A	Grabadora de cassettes*	Deck de cassettes Sony
TUNER	Sintonizador de FM/AM	Sintonizador de FM/AM Sony
DSP	Procesador de sonido	Procesador de sonido digital Sony

\* Deck de cassettes de audio compactos analógicos

Con respecto a las funciones de las teclas y los botones para cada componente, consulte la "Tabla de funciones programadas" (página 37).

**Introducción de códigos de componentes de audio y video programados (continuación)**

**Introducción del código de un componente**

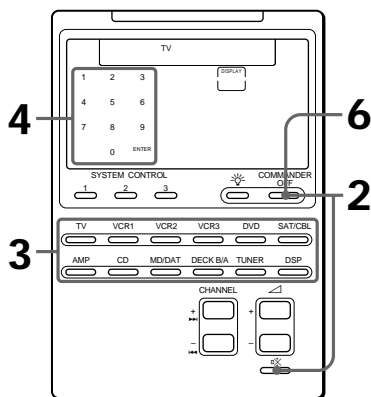

**Ejemplo: Para introducir el código de un televisor Philips**

- 1 Consulte las tablas de “Números de códigos de componentes”, y busque el número de código de dos dígitos para el componente deseado.

Si hay más de un número de código en la lista, utilice el primero de ellos. Por ejemplo, para un televisor Philips, utilice el número de código 11.

- 2 Manteniendo pulsado COMMANDER OFF, presione .

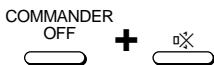

En el visualizador parpadearán los nombres de todos los componentes.

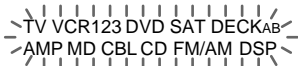

- 3 Presione el botón selector\* del componente deseado.



El componente seleccionado permanecerá visualizado, y parpadearán las teclas 0 - 9, ENTER, y DISPLAY.

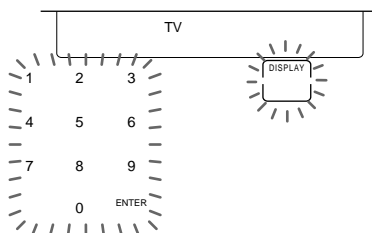

\* Para introducir el código del botón de reproductor de videodiscos digitales (DVD) o de sintonizador de recepción vía satélite (SAT) / adaptador para cablevisión (CBL), presiónelo repetidamente hasta que se visualice el componente deseado.

- 4 Introduzca el número de código de dos dígitos del componente, y después presione la tecla ENTER del visualizador con teclas sensibles al tacto.

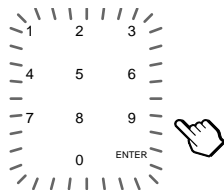

Sonará un pitido, y el número de código y “ENTER” aparecerán dos veces.



- 
- 5** Si desea introducir un código para otro componente, repita los pasos 3 y 4.
- 

- 6** Presione COMMANDER OFF.

COMMANDER  
OFF



### Notas

- Si introduce un número de código que no se encuentre en la tabla de “Números de códigos de componentes”, el mando a distancia emitirá un pitido y, después de haber presionado la tecla ENTER, parpadeará “NG”. Cuando suceda esto, compruebe el número de código de componente, y trate de volver a introducirlo.
- Si no introduce nada en el mando a distancia durante más de dos minutos entre cada paso, el procedimiento se cancelará. Para programar el código, tendrá que volver a presionar  manteniendo pulsado COMMANDER OFF.

### Para comprobar qué número de código se ha introducido

Presione la tecla DISPLAY. El número de código y “ENTER” aparecerán dos veces.

---

## Comprobación del funcionamiento de un número de código

---

- 1** Presione el botón selector correspondiente al componente que desee comprobar.

TV



La alimentación del mando a distancia se conectará y en el visualizador aparecerán las teclas sensibles al tacto.

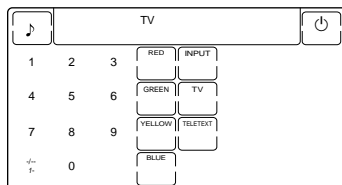

- 
- 2** Conecte la alimentación del componente con su propio interruptor de alimentación.
- 

- 3** Apunte con el mando a distancia hacia el componente y presione la tecla  del visualizador con teclas sensibles al tacto.

Cuando se transmita la señal de control remoto, en el visualizador aparecerá .



La alimentación del componente deberá desconectarse.

## Introducción de códigos de componentes de audio y vídeo programados (continuación)

- 4 Si la operación ha tenido éxito, compruebe si el mando a distancia puede gobernar otras funciones de su componente, tales como selección de canales y control del volumen.

Con respecto a los detalles, consulte "Control de sus componentes con el mando a distancia".

### Si el mando a distancia parece que no trabaja...

Repita los procedimientos de programación de la página 7 utilizando otros códigos de la lista para sus componentes de las tablas "Números de códigos de componentes" suministradas.

### "Notas sobre las teclas que ya hayan "aprendido" una señal de control remoto

Si ya hay una señal programada en una tecla o botón mediante la función de aprendizaje (página 12), tal señal "aprendida" trabajará incluso después de haber introducido el número de código de componente. Para utilizar esta tecla o botón como programados para un componente, borre en primer lugar la señal aprendida.

### Nota sobre el visualizador con teclas sensibles al tacto

Cuando introduzca un número de código de componente, solamente se visualizarán las teclas programadas con señales para dicho componente. La señal programada en cada tecla variará de acuerdo con la marca del componente. Utilizando la función de aprendizaje, usted podrá programar señales de control remoto tanto en las teclas visualizadas como en las no visualizadas (consulte la página 12).

## Control de sus componentes con el mando a distancia

Para controlar un componente que no sean Sony, cerciórese de introducir en primer lugar el código del mismo (página 7).

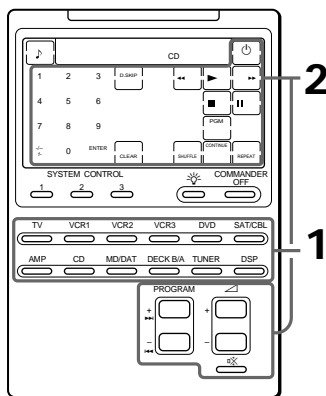

### Ejemplo: Para controlar un reproductor de discos compactos

- 1 Presione el botón selector del componente deseado.



La alimentación del mando a distancia se conectará y se visualizarán las teclas de operación del componente seleccionado.

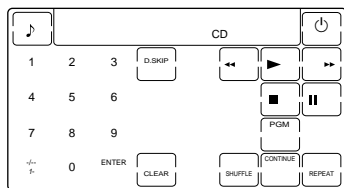

- 2** Presione la tecla deseada del visualizador con teclas sensibles al tacto.

Cuando se transmita la señal de control remoto, en el visualizador aparecerá .



Si es necesario, podrá utilizar también los botones  $\triangleleft$  +/-, el botón  $\text{⌘}$ , y los botones PROGRAM +/-.

- 3** Cuando no vaya a utilizar el mando a distancia, presione COMMANDER OFF para desconectar su alimentación.

COMMANDER  
OFF



### Nota

Las señales de control remoto pueden ser diferentes para algunos componentes o funciones. En este caso, programe dichas señales con la función de aprendizaje (consulte la página 12). Sin embargo, tenga en cuenta que los componentes y funciones no compatibles con el control remoto mediante señales de rayos infrarrojos no trabajarán con este mando a distancia.

### Para controlar el volumen

Para controlar el volumen, presione los botones  $\triangleleft$  +/-, y el botón  $\text{⌘}$  para silenciarlo. Cuando seleccione un componente de vídeo, podrá controlar el volumen del televisor, y cuando seleccione un componente de audio, podrá controlar el volumen del amplificador. Usted también podrá cambiar este ajuste (página 17).

### Para controlar una videograbadora Sony

Presione el botón VCR 1, 2, o 3 de acuerdo con su videograbadora. Si su videograbadora no posee selector VTR 1, 2, o 3, seleccione VCR 1, 2, o 3 de acuerdo con su tipo de la forma siguiente.

Betamax	VCR1
8mm	VCR2
VHS	VCR3

### Cuando utilice la tecla REC (grabación) de la videograbadora

Para evitar la grabación errónea, la tecla REC no trabajará por sí sola. Para grabar, tendrá que presionar la tecla  manteniendo pulsada la tecla REC.

### Cuando utilice un deck de doble cassette

Usted tendrá que seleccionar el deck A o B antes de la operación. Para seleccionar el deck, presione el selector DECK B/A a fin de cambiar la visualización entre "DECK A" y "DECK B".

Si el mando a distancia para su deck de cassettes solamente posee un juego de botones de operación, y tiene botón selector de deck B/A, presione en su lugar la tecla D.SKIP del visualizador con teclas sensibles al tacto.

## Control de sus componentes con el mando a distancia (continuación)

### Sobre la selección de entrada de un televisor

Cuando haya conectado más de dos videograbadoras, también podrá seleccionarlas directamente de la forma siguiente.

“INPUT” + “0”: Sintonizador de televisión

“INPUT” + “1”: Vídeo 1

“INPUT” + “2”: Vídeo 2

“INPUT” + “3”: Vídeo 3

“INPUT” + “4”: Vídeo 4

“INPUT” + “5”: Vídeo 5

“INPUT” + “6”: Vídeo 6

Cuando utilice un televisor Sony, los comandos mencionados arriba estarán programados. También será posible “enseñar” las operaciones de dos teclas de arriba a otras marcas utilizando la función de aprendizaje (consulte a la derecha).

## Utilización de operaciones no programadas en el mando a distancia

### — Función de aprendizaje

Para utilizar componentes o funciones no programados, utilice el procedimiento de aprendizaje siguiente para “enseñar” a cualquiera de los botones o teclas programables a controlar las funciones de otro mando a distancia. Usted también podrá utilizar la función de aprendizaje para cambiar la señal de teclas y botones individuales después de haber introducido el número de código de componente (página 7).

Será muy útil que haga un memorando de las funciones de teclas aprendidas en la tabla “Visualizador de cristal líquido” suministrada.

### Nota

Es posible que algunas señales de control remoto específicas no puedan aprenderse.

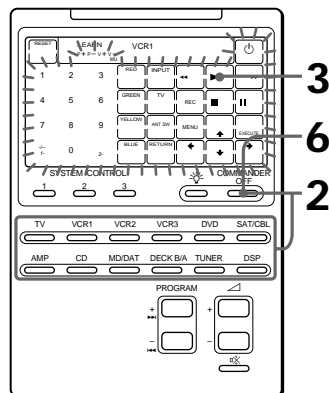



**Ejemplo: Para programar la señal de ► (reproducción) de su componente en la tecla VCR1 ► (reproducción) del mando a distancia**

- 1 Apunte con la cabeza del RM-AV2000T hacia la cabeza del mando a distancia de su componente.

Mando a distancia de su componente

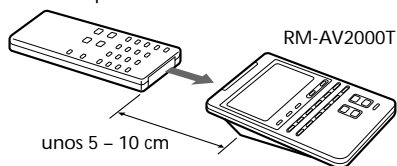

- 2 Manteniendo pulsado COMMANDER OFF, presione el botón selector del componente cuyas señales desee "aprender".

COMMANDER OFF + VCR1

Todas las teclas con función de aprendizaje parpadearán.

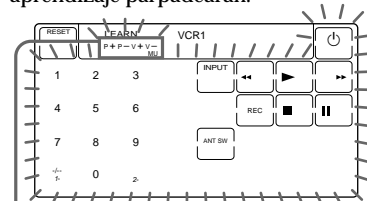

Visualización para los botones PROGRAM, ◀, y ☒

La visualización de "P+ P- V+ V- MU" indica si los botones PROGRAM +/-, ◀ +/-, y ☒ pueden "aprenderse" o no.

### Nota sobre la visualización parpadeante

Las teclas o botones que ya se hayan programado para tal componente, parpadearán dos veces, y si no se han programado, parpadearán una sola vez.

- 3 Presione la tecla o el botón del mando a distancia utilizado para "enseñar".



Parpadeará "LEARN" y en el visualizador solamente permanecerá la tecla presionada.

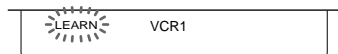

### Para "enseñar" a los botones PROGRAM +/-, ◀ +/-, o ☒

Presione el botón correspondiente. Parpadeará "LEARN", y en el visualizador permanecerá "P+", "P-", "V+", "V-", o "MU".

- 4 Mantenga presionado el botón del mando a distancia de su componente hasta que oiga un pitido.



"LEARN" dejará de parpadear y permanecerá encendida. Cuando la señal se haya aprendido satisfactoriamente, las teclas "aprendidas" permanecerán encendidas, y las que puedan aprender parpadearán.

### Si oye pitidos y en el visualizador parpadea "NG"

El "aprendizaje" no tuvo éxito. Vuelva a intentar los pasos 3 y 4. Ciertas señales pueden requerir el procedimiento de aprendizaje más de una vez. En este caso, si aparece "NG", repita el paso 4.

## Utilización de operaciones no programadas en el mando a distancia — Función de aprendizaje (continuación)

- 5** Repita los pasos 3 y 4 para enseñar funciones a otras teclas o botones.

### Para aprender otra señal de control remoto del componente

Después de haber colocado los mandos a distancia como en el paso 1 de la página 13, presione el botón selector del componente correspondiente, y después realice los pasos 3 y 4 de la página 13 para realizar la operación de aprendizaje.

- 6** Presione COMMANDER OFF.



### Notas

- Si no realiza los pasos de aprendizaje antes de dos minutos, el modo de aprendizaje finalizará.
- Si no realiza el paso 4 antes de 10 segundos de haber efectuado el paso 3, la visualización volverá a la del paso 2. (Todas las teclas que puedan aprender parpadearán.) En este caso, vuelva a realizar el paso 3 mientras la visualización esté parpadeando.
- Si aparece "NG" durante el aprendizaje, la memoria estará llena. Para conseguir memoria, borre funciones aprendidas en teclas que no utilice a menudo (página 15). Después continúe con los pasos de aprendizaje.
- Si toca una tecla por error, mantenga pulsada la tecla "RESET", y después presione la tecla errónea. A continuación, repita la operación de aprendizaje desde el paso 2.

### Si el mando a distancia parece que no trabaja

Si la tecla o el botón que haya "aprendido" no trabaja adecuadamente, vuelva a realizar la operación de "enseñanza". (Por ejemplo, si el volumen es muy alto después de haber presionado una sola vez el botón  $\triangle$  +, es posible que haya habido interferencias de ruido durante el procedimiento de aprendizaje.)

## Para lograr un aprendizaje preciso

- No mueva los mandos a distancia durante el procedimiento de aprendizaje.
- Cerciórese de mantener presionado el botón del mando a distancia de su componente hasta que oiga el pitido de confirmación.
- Utilice pilas nuevas en ambos mandos a distancia.
- Evite realizar la operación de aprendizaje con los mandos a distancia colocados a la luz solar directa o bajo lámparas fluorescentes.
- El área de detección de control remoto puede diferir dependiendo de cada mando a distancia. Si la función de aprendizaje no trabaja, pruebe cambiando las posiciones de los dos mandos a distancia.

### IMPORTANTE

Cerciórese de colocar el mando a distancia fuera del alcance de los niños pequeños o de animales domésticos.

Si componentes, tales como acondicionadores de aire, aparatos de calefacción, electrodomésticos, y persianas o cortinas eléctricas reciben señales de rayos infrarrojos por error puede resultar peligrosos.

## Para enseñar señales de un deck de doble cassette

Presione DECK B/A para seleccionar el deck A o B.

## Para enseñar la señal REC (grabación) a VCR1, 2, o 3

En el paso 3, manteniendo pulsada la tecla REC, presione la tecla  $\blacktriangleright$  para hacer que se visualicen ambas teclas, y después realice los pasos 4 a 6. El mando a distancia no podrá aprender la señal de control remoto si solamente está encendida la tecla REC.

## Para enseñar señales a los botones o

Para un componente que no sea un televisor o un amplificador, con respecto a los detalles, consulte las notas de las páginas 17 y 18.

## Para hacer que se visualicen solamente las teclas frecuentemente utilizadas

Usted podrá ocultar las teclas que no utilice. Esto hará que la operación resulte más fácil de entender cuando los componentes posean muchas teclas.

Después del paso 2 de la página 13, manteniendo pulsada la tecla RESET, presione la tecla que desee ocultar (parpadeando). La tecla presionada cambiará a parpadeo más lento y ya no se visualizará más durante las operaciones de control remoto.

Para hacer que las teclas vuelvan a visualizarse, realice de nuevo el mismo procedimiento.

### Nota

Usted no podrá ocultar una tecla que haya “aprendido” cualquier señal.

---

## Cambio o borrado de la función aprendida en una tecla o botón

Para cambiar la función aprendida, bórrala en primer lugar y después vuelva a realizar la operación de aprendizaje.

## Para borrar la función aprendida por una sola tecla o botón

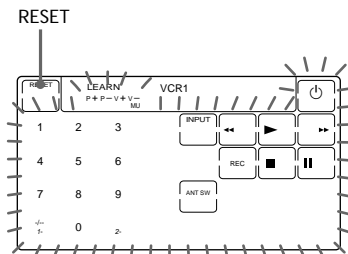

- 1 Después del paso 2 de la página 13, manteniendo pulsada la tecla RESET, presione la tecla o el botón que desee borrar.

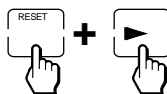

La tecla borrada parpadeará junto con las demás teclas que puedan “aprender”.

---

## Utilización de operaciones no programadas en el mando a distancia — Función de aprendizaje (continuación)

Para borrar todas las señales aprendidas para un componente específico

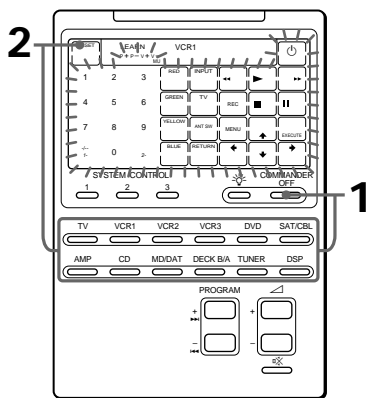

- 1 Manteniendo pulsado **COMMANDER OFF**, presione el botón selector del componente correspondiente.

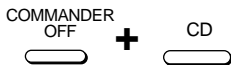

### Si desea borrar las señales aprendidas para DECK B/A

Presione DECK B/A para hacer que se visualice "DECK A" o "DECK B". Usted no podrá borrar ambos decks al mismo tiempo.

- 2 Manteniendo pulsada la tecla **RESET**, vuelva a presionar el botón selector del componente. El mando a distancia emitirá un pitido y los datos aprendidos se borrarán. Las teclas para el componente volverán a sus estados originales existentes antes del aprendizaje.

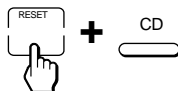

### Nota

Si realiza los pasos anteriores cuando no haya señal "aprendida", el código del componente (página 7) volverá al programado en la fábrica. Tenga en cuenta que para DECK B/A, si repone cualquier deck (A o B), el código de componente para A y B se repondrá al programado en la fábrica.

## Control del volumen de componentes de vídeo conectados a un sistema de audio

El mando a distancia ha sido programado en la fábrica basándose en la suposición de que usted va a escuchar el sonido de sus componentes de vídeo a través de los altavoces de su televisor, y el sonido de sus componentes de audio a través de los altavoces conectados al amplificador.

En la tabla siguiente se muestra el ajuste de la fábrica sobre qué volumen se controla para cada componente.

Botón selector de componente	Controla el volumen del
TV	Televisor
VCR1,2,3	Televisor
SAT/CBL	Televisor
DVD	Televisor
AMP	Amplificador
CD	Amplificador
MD/DAT	Amplificador
DECK B/A	Amplificador
TUNER	Amplificador
DSP	Amplificador

Esta función le permitirá controlar el volumen de su televisor o amplificador sin tener que seleccionar TV o AMP cada vez que desee regular el volumen. Por ejemplo, para regular el volumen cuando esté utilizando una videgrabadora, no necesitará presionar el botón TV para controlar el volumen del televisor.

### Notas

- Si ha programado cualquier señal en los botones  $\triangleleft$  o  $\otimes$  mediante la función de aprendizaje (página 12) para ciertos componentes, la señal se transmitirá en vez de controlar el volumen del televisor o del amplificador cuando haya seleccionado tal componente.
- Cuando los botones  $\triangleleft$  o  $\otimes$  del televisor o del amplificador hayan “aprendido” cualquier señal, tal señal se transmitirá solamente cuando seleccione el TV o AMP. Cuando seleccione otros componentes, se transmitirán las señales originales programadas para el televisor o el amplificador.

### Para cambiar el control de volumen programado en la fábrica

Sin embargo, si sus componentes de vídeo están conectados a un sistema de audio, usted probablemente escuchará el sonido del televisor o de la videgrabadora a través de los altavoces conectados a su amplificador, no los altavoces del televisor. En este caso, usted tendrá que cambiar lo programado en la fábrica a fin de poder controlar el volumen de sus componentes de vídeo sin tener que cambiar primero al amplificador.

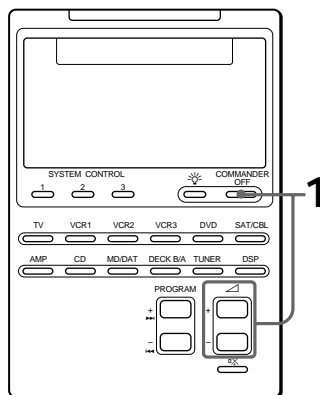

## Control del volumen de componentes de vídeo conectados a un sistema de audio (continuación)

- 1 Manteniendo pulsado COMMANDER OFF, presione  $\triangle$  + y  $\triangle$  -.

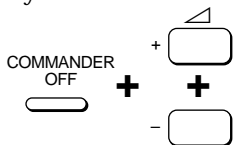

Usted oírá un pitido y el ajuste del control de volumen de los componentes de vídeo (TV, VCR1, 2, y 3, SAT/CBL, y DVD) cambiará al componente visualizado.

Quando ajuste al volumen del televisor  $\left\{ \begin{array}{l} v + v - \\ \text{MU} \end{array} \right.$  AMP

Quando ajuste el volumen del amplificador  $\left\{ \begin{array}{l} v + v - \\ \text{MU} \end{array} \right.$  TV



### Notas

- Si ya había programado en los botones  $\triangle$  o  $\otimes$  de cada componente cualquier señal mediante la función de “aprendizaje”, el procedimiento anterior no cambiará la función de dichos botones.
- Si ha programado señales de control de volumen en los botones  $\triangle$  o  $\otimes$  del televisor o del amplificador, con la función de “aprendizaje” (página 12) solamente podrá utilizar tales señales cuando seleccione TV o AMP. Para otros componentes, se transmitirán las señales de control de volumen programadas para el televisor o el amplificador (dependiendo de lo que haya programado en el procedimiento anterior). Para utilizar nuevas señales, tendrá que programar cada botón para cada componente mediante el procedimiento de aprendizaje (página 12).

## Ejecución de una serie de comandos

### — Función de control del sistema

Con la función de control del sistema (SYSTEM CONTROL), podrá programar una serie de comandos y ejecutarlos presionando un solo botón.

Por ejemplo, para contemplar una cinta de vídeo, serán necesario realizar operaciones como las indicadas a continuación.

Ejemplo:

- 1 Conexión de la alimentación del televisor.
- 2 Conexión de la alimentación del componente de vídeo (VCR 1).
- 3 Conexión de la alimentación del amplificador.
- 4 Colocación del selector de entrada del amplificador en VIDEO 1.
- 5 Ajuste del modo de entrada del televisor a VIDEO.
- 6 Inicio de la reproducción en el componente de vídeo.

Usted podrá programar hasta 16 pasos de operación consecutivos en cada botón SYSTEM CONTROL 1, 2, o 3.

En la fábrica no se han programado los botones SYSTEM CONTROL 1 y 2, pero en el botón SYSTEM CONTROL 3 está programada una serie de comandos de conexión de alimentación de componentes Sony.

## Programación de una serie de comandos en los botones SYSTEM CONTROL

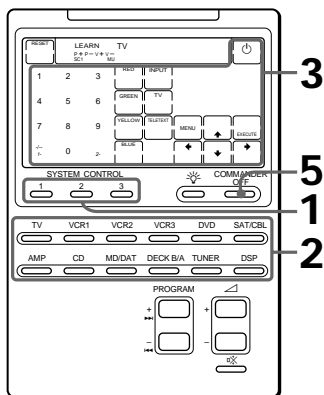

**Ejemplo: Para programar el procedimiento de la izquierda en el botón SYSTEM CONTROL 1**

- 1 Manteniendo pulsado COMMANDER OFF, presione uno de los botones (en este caso, SYSTEM CONTROL 1).

COMMANDER OFF + SYSTEM CONTROL 1

Todos los nombres de los componentes parpadearán.

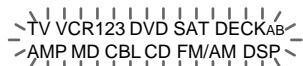

**Si ya hay una serie de comandos programados en tal botón**  
El programa se visualizará. (Tenga en cuenta que el botón SYSTEM CONTROL 3 ha sido programado con el comando de conexión de alimentación para prácticamente todos los componentes Sony.) Para programar una nueva serie de operaciones, borre en primer lugar el programa (consulte la página 21).

- 2 Presione el botón selector del componente que desee controlar.

TV



Las teclas para el componente seleccionado parpadearán.

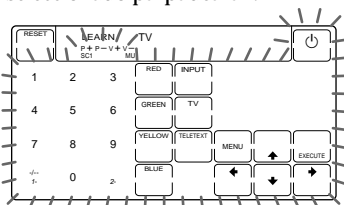

- 3 Presione las teclas o los botones para la operación deseada. Por ejemplo; para conectar la alimentación del televisor, presione una de las teclas numéricas.



La señal de control remoto para la tecla presionada se transmitirá, a fin de que usted pueda comprobar si cada componente funciona en la forma deseada.

## Ejecución de una serie de comandos

### — Función de control del sistema (continuación)

#### 4 Repita los pasos 2 y 3 y programe los botones y teclas para la serie de operaciones.

En este ejemplo, presione los botones y teclas siguientes.

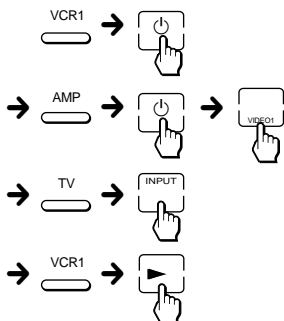

#### 5 Cuando haya programado todas las teclas, presione COMMANDER OFF.



### Notas

- Si interrumpe el procedimiento en cualquier punto durante más de dos minutos, el modo de programación finalizará y se programará la serie de comandos introducidos hasta tal punto. En este caso, borre el programa y vuelva a introducir todo el programa desde el paso 1. Usted no podrá continuar desde el punto de interrupción.
- Si un botón SYSTEM CONTROL ya había "aprendido" una señal de control remoto (consulte la página 28), parpadeará "NG" y sonará un pitido para indicarle que usted no puede programar en este botón. Borre en primer lugar los datos "aprendidos" (consulte la página 29).

- Si cambia el número de código del componente (página 7) o programa una nueva señal mediante la función de aprendizaje (página 12) en una tecla o en un botón en donde ya había programado una serie de comandos de la función de control del sistema, la nueva señal se transmitirá cuando presione el botón SYSTEM CONTROL correspondiente.

### Sugerencia para la programación en los botones SYSTEM CONTROL

Después de haberse ejecutado una serie de comandos, el mando a distancia visualizará las teclas sensibles al tacto del componente del paso final. Programando el comando de un componente utilizado con frecuencia como paso final, podrá ahorrarse el paso de tener que presionar el botón selector de tal componente para comenzar a utilizarlo.

## Ejecución de los comandos programados

Presione el botón SYSTEM CONTROL (1, 2, o 3) deseado. Las señales de control remoto programadas se transmitirán en el orden de su programación para gobernar cada componente.

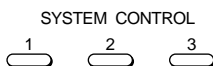

A medida que vayan transmitiéndose las señales de control remoto, se irán visualizando las teclas correspondientes.

### Notas sobre la operación del control del sistema

- Si los detectores de control remoto de los componentes están demasiado separados, o si hay algún obstáculo que los esté bloqueando, es posible que algunos componentes no funcionen consecutivamente después de haber presionado el botón SYSTEM CONTROL.



- Si alguno de los componentes no funcionó correctamente debido a lo indicado anteriormente, o por cualquier otra razón, coloque todos los componentes en el mismo estado en el que se encontraban antes de haber presionado el botón SYSTEM CONTROL. Si no hiciese esto, la operación podría resultar incorrecta cuando volviese a presionar el botón SYSTEM CONTROL.
- Es posible que algunos componentes no se alimenten siempre con la función de control del sistema. Esto se debe a que la alimentación de los componentes se conecta y desconecta alternativamente cuando se recibe la señal de conexión/desconexión de la alimentación. En este caso, compruebe el estado de conexión/desconexión de la alimentación de los componentes antes de utilizar la función de control del sistema.
- Es posible que algunos componentes no acepten señales de control remoto consecutivas. Por ejemplo, el televisor generalmente no reacciona a la señal siguiente después de la de conexión de la alimentación. Por lo tanto, es posible que una serie de comandos, como conexión de la alimentación del televisor y selección de entrada no trabaje adecuadamente. En tal caso, inserte otras señales como en el ejemplo siguiente:
  - Conexión de la alimentación del televisor → conexión de la alimentación de la videograbadora → puesta en reproducción de la videograbadora → selección de entrada de televisión

## Cambio de los comandos programados

### Para borrar comandos programados

- 1 Manteniendo pulsado COMMANDER OFF, presione uno de los botones SYSTEM CONTROL (1, 2, o 3).

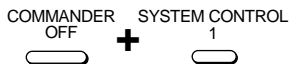

Las operaciones de teclas programadas para tal botón se visualizarán por orden.

- 2 Manteniendo pulsada la tecla RESET, vuelva a presionar el mismo botón SYSTEM CONTROL (1, 2, o 3).

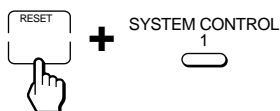

El contenido del programa de este botón se borrará y parpadearán los nombres de todos los componentes.

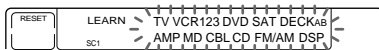

Cuando desee introducir un nuevo programa en este botón SYSTEM CONTROL, realice los pasos 2 a 5 de las páginas 19 y 20.

**Ejecución de una serie de comandos**  
— **Función de control del sistema**  
(continuación)

Para devolver al botón **SYSTEM CONTROL 3** al ajuste de la fábrica (comandos de conexión de alimentación para componentes Sony)

- 1** Manteniendo pulsado **COMMANDER OFF**, presione **SYSTEM CONTROL 3**.

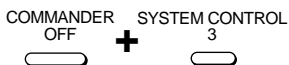

Las operaciones de teclas programadas se visualizarán por orden.

- 2** Manteniendo pulsada la tecla **RESET**, presione **SYSTEM CONTROL 3**.

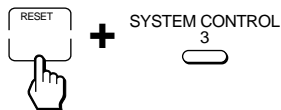

El contenido del programa de este botón se borrará y parpadearán los nombres de todos los componentes.

- 3** Volviendo a mantener pulsada la tecla **RESET**, presione otra vez **SYSTEM CONTROL 3**.

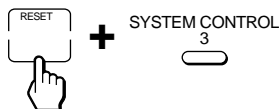

La serie de comandos de conexión de alimentación de componentes Sony se restablecerá, y las operaciones programadas se visualizarán por orden.

# Adición de una función extra a los botones selectores de componentes

## Programación del comando de conexión de alimentación del componente seleccionado (para componentes Sony solamente)

Cuando utilice componentes Sony, podrá programar la señal de conexión de alimentación para cada componente en un botón de selección de componente. Usted podrá seleccionar el componente deseado y hacer que se conecte su alimentación presionando simplemente el botón selector de tal componente.

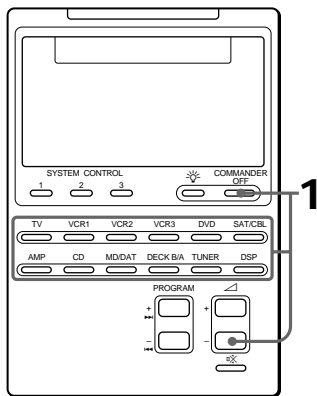

## Ejemplo: Para programar el botón TV

- 1 Manteniendo pulsado COMMANDER OFF, presione  y el botón selector del componente deseado.

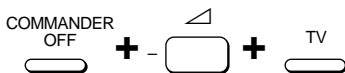

Cuando programe el comando de conexión de alimentación, oirá un pitido y en el visualizador aparecerá "ON".

(Cuando suelte los botones, desaparecerá la visualización.)



## Para borrar el comando de conexión de alimentación

Repita el procedimiento de arriba. Usted oirá un pitido y aparecerá la visualización siguiente.



## Notas

- Cuando un botón selector de componente ya haya "aprendido" una señal (consulte la página 24), no podrá programarse el comando de conexión de alimentación.
- Cuando programe otra señal utilizando la función de aprendizaje en un botón de selección de componente (página 24) en el que ya haya programado el comando de conexión de alimentación, la señal "aprendida" tendrá prioridad sobre el comando de conexión de alimentación. Si borra la señal aprendida, también se borrará el comando de conexión de alimentación, y el botón volverá al estado existente antes de la programación.

## Adición de una función extra a los botones selectores de componentes (continuación)

### Adición de un comando requerido al seleccionar un componente

Además de la función original de seleccionar la operación de teclas y botones del componente deseado, al botón selector de componente se le puede asignar otra señal de control remoto mediante "aprendizaje" (consulte la página 12).

Por ejemplo, si usted tiene que cambiar siempre el selector de entrada del amplificador a CD para escuchar el reproductor de discos compactos, programe la señal de cambio del selector de entrada del amplificador en el botón CD de este mando a distancia. Después, cada vez que presione el botón CD, éste trabajará automáticamente como botón selector del componente CD (reproductor de discos compactos) original y además cambiará el selector de entrada del amplificador a CD.

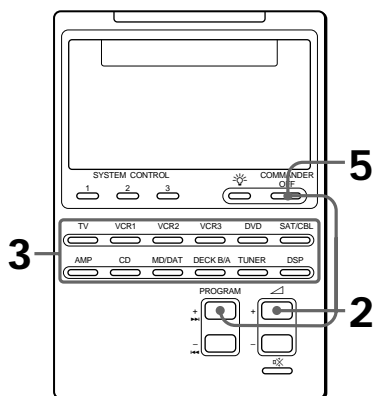

### Ejemplo: Para programar la señal de selección de entrada de su amplificador en el botón CD

- 1 Apunte con la cabeza del RM-AV2000T hacia la cabeza del mando a distancia de su componente.

Mando a distancia de su componente

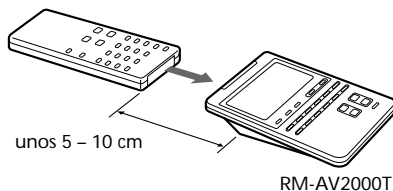

- 2 Manteniendo pulsado COMMANDER OFF, presione  $\triangle$  + y PROGRAM +.

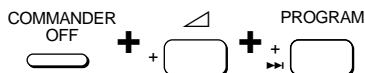

Aparecerá "LEARN" y parpadearán los nombres de todos los componentes.

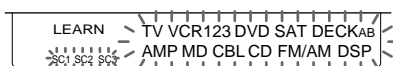

- 3 Presione el botón selector del componente deseado.

CD

El nombre del componente seleccionado permanecerá encendido y parpadeará "LEARN".



- 
- 4 Mantenga presionado el botón del mando a distancia de su componente (en este ejemplo, amplificador) hasta que oiga un pitido.

INPUT SELECT



- 
- 5 Presione COMMANDER OFF.

COMMANDER  
OFF



---

### Para borrar la función aprendida por el botón selector de componente

- 1 Manteniendo pulsado COMMANDER OFF, presione  $\triangle$  + y PROGRAM +.
- 2 Manteniendo pulsada la tecla RESET, presione el botón selector de componente que desee borrar.

#### Nota

Aunque tal botón selector de componente esté programado con el comando de conexión de alimentación (página 23), usted podrá programar en él cualquier señal utilizando el procedimiento mencionado. Sin embargo, la nueva señal reemplazará al comando de conexión de alimentación, y aunque borre esta nueva señal, el comando de conexión de alimentación no se restablecerá.

---

## Desconexión de la alimentación de todos los componentes utilizando un solo botón

— *Función de desconexión automática del sistema (para componentes Sony solamente)*

Cuando la función de desconexión del sistema esté activada, usted podrá desconectar la alimentación de todos los componentes simplemente manteniendo presionado el botón COMMANDER OFF durante tres segundos.

---

### Para activar la función de desconexión de la alimentación del sistema

- 1 Manteniendo pulsado COMMANDER OFF, presione PROGRAM - y  $\triangle$  +.



Cuando haya activado la función de desconexión de la alimentación del sistema, en el visualizador aparecerá "OFF".

(Cuando suelte los botones, desaparecerá la visualización.)



---

### Para desactivar la función de desconexión de la alimentación del sistema

Repita el procedimiento anterior. Cuando haya desactivado la función de desconexión de la alimentación del sistema, aparecerá la visualización siguiente.



# Asignación de otros componentes a los botones selectores de componentes

Usted podrá asignar otro componente a cualquier botón selector de componente vacante. Por ejemplo, si posee dos videograbadoras y dos reproductores de discos compactos, podrá utilizar el botón VCR3 como botón selector de componente para su segundo reproductor de discos compactos.

## Nota

Después de haber asignado otro componente a un botón selector de componente, el número de código del componente se borrará. El número de código borrado no se repondrá al original aunque borre el nuevo componente asignado.

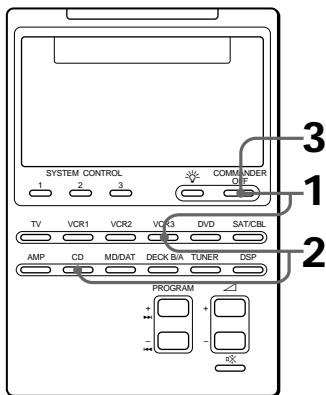

## Ejemplo: Para asignar un reproductor de discos compactos al botón VCR 3

- Manteniendo pulsado COMMANDER OFF, presione VCR3.

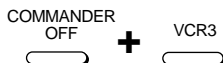

Las teclas para el componente (VCR3) parpadearán.

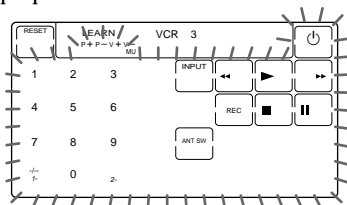

- Manteniendo presionado VCR 3, presione CD.



El mando a distancia emitirá un pitido y parpadearán las teclas del nuevo componente (CD).

El nombre del nuevo componente (CD) parpadeará, y el nombre del componente original (VCR3) permanecerá encendido.

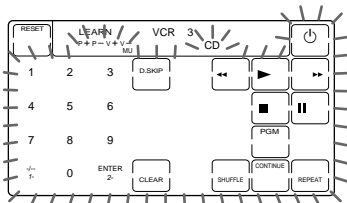

### Para asignar un deck de cassettes (DECK B/A) a otro botón selector de componente

Usted no podrá asignar ambos decks, A y B, a un botón.

Si no se visualiza el deck deseado (A o B), finalice el procedimiento presionando COMMANDER OFF, presione DECK B/A para seleccionar el deck deseado, y después comience de nuevo desde el paso 1.

- Si el nuevo componente asignado es Sony, presione COMMANDER OFF para finalizar este procedimiento.
- Si necesita introducir el código del componente, realice los pasos de las páginas 7 y 10.
- Si necesita programar alguna señal con al función de “aprendizaje”, realice los pasos 1, y 3 a 6 de las páginas 13 y 14.

#### Nota

Si oye un pitido y en el visualizador parpadea “NG” al presionar el botón selector de componente en el paso 1, no podrá asignar otro componente porque alguna de las teclas o los botones ya estarán programados con la función de aprendizaje (consulte la página 12). Realice de nuevo el procedimiento después de haber borrado las señales aprendidas por tal componente.

### Para asignar un reproductor de discos láser (VD) o un adaptador para cablevisión (CBL) a otro botón selector de componente

Si el componente deseado (“VD” o “CBL”) no está visualizado, antes del paso 3, repita el paso 2 para hacer que el componente deseado (“VD” o “CBL”) parpadee en el visualizador.

### Para utilizar el mando a distancia después de haber asignado otros componentes

Presione el botón selector de componente reasignado. Se visualizarán las teclas del nuevo componente, y usted podrá utilizar dicho componente. Sin embargo, tenga en cuenta que solamente se visualizará el nombre del componente original.

(En este ejemplo, la visualización será como se indica a continuación.)

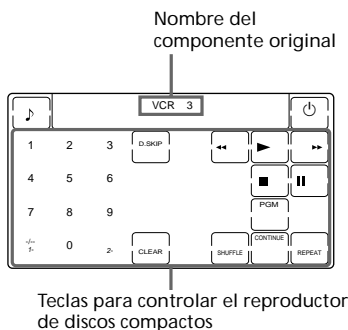

### Para devolver el botón selector de componente a su estado original

- 1 Manteniendo pulsado el botón COMMANDER OFF, presione el botón selector de componente que desee reponer.
- 2 Manteniendo pulsada la tecla RESET, vuelva a presionar el botón selector de componente.  
El estado del botón selector de componente volverá al programado en la fábrica.

#### Nota

Si había programado alguna señal en cualquiera de las teclas o botones con la función de aprendizaje (consulte la página 12) después de haber reasignado su componente, los dos pasos anteriores solamente borrarán las señales “aprendidas”. En este caso, vuelva a realizar el paso 2 para reponer el botón selector de componente a su estado original.

# Programación de una operación de teclas frecuentemente utilizada en los botones SYSTEM CONTROL

Además de sus funciones de control del sistema originales (consulte la página 18), los botones SYSTEM CONTROL 1, 2, o 3 podrán programarse para que aprendan cualquier señal de control remoto. Como funcionan independientemente de otros botones, los botones SYSTEM CONTROL 1, 2, o 3 pueden trabajar como botones de una sola pulsación sin ninguna operación anterior, como la presión de un botón selector de componente para seleccionar tal componente.

Esto será muy útil si usted prefiere tener un botón SYSTEM CONTROL como botón "de una sola pulsación" para realizar una sola operación en vez de ejecutar una serie de comandos.

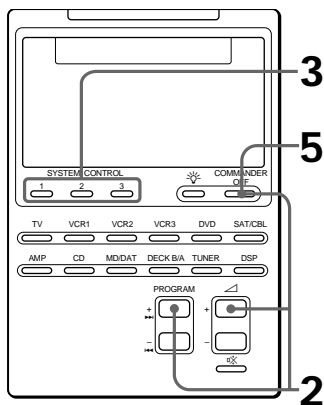

**Ejemplo:** Para almacenar la señal de conexión/desconexión de la alimentación de un acondicionador de aire en el botón SYSTEM CONTROL 2

- 1 Apunte con la cabeza del RM-AV2000T hacia la cabeza del mando a distancia del acondicionador de aire.

Mando a distancia del acondicionador de aire

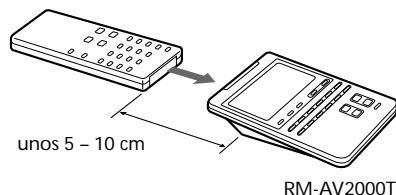

- 2 Manteniendo pulsado COMMANDER OFF, presione PROGRAM + y  $\triangle$  +.



En el visualizador aparecerá "LEARN" y parpadeará la indicación de los botones SYSTEM CONTROL que puedan aprender.

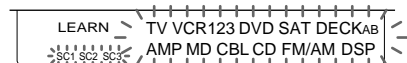

Si tal botón ya había aprendido una señal, la visualización permanecerá encendida. Si desea programar en tal botón, borre en primer lugar la señal (página 29).



- 
- 3** Presione el botón SYSTEM CONTROL al que quiera “enseñar”.

SYSTEM CONTROL



“LEARN” parpadeará y la visualización para el botón SYSTEM CONTROL permanecerá encendida.

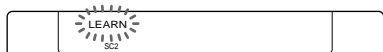

- 
- 4** Mantenga presionado el botón del mando a distancia del acondicionador de aire hasta que oiga un pitido.

AIR CONDITIONER



“LEARN” dejará de parpadear y permanecerá encendido.

**Si oye pitidos y en el visualizador parpadea “NG”**

El aprendizaje no habrá tenido éxito.  
Vuelva a intentar los pasos 3 y 4.

- 
- 5** Presione COMMANDER OFF.

COMMANDER  
OFF



---

### Para borrar la señal de control remoto aprendida

- 1 Manteniendo pulsado COMMANDER OFF, presione PROGRAM + y  $\triangle$  +.
- 2 Manteniendo pulsada la tecla RESET, presione SYSTEM CONTROL 1, 2, o 3.

## Bloqueo de los controles

### — Función de retención

Para evitar la operación accidental, usted podrá bloquear todos los botones con la función de retención.

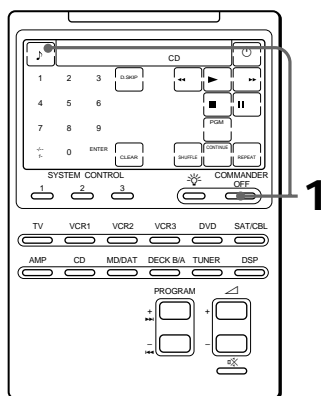

### Para desbloquear el mando a distancia

Manteniendo pulsada la tecla “OFF”, presione COMMANDER OFF. “OFF” desaparecerá del visualizador.

Si no está visualizándose la tecla ♪, presione cualquier botón, excepto SYSTEM CONTROL o COMMANDER OFF, antes de comenzar.

- 1 Manteniendo pulsada la tecla ♪, presione COMMANDER OFF.

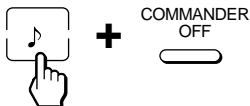

El mando a distancia emitirá un pitido y se visualizará “OFF”.



# Protección de sus ajustes y señales “aprendidas”

## — Función de bloqueo de programación

Usted podrá bloquear el mando a distancia para que no pueda cambiar, añadir, ni borrar ninguno de los ajustes de los códigos de componentes (página 7), las señales “aprendidas” (páginas 12, 24, 28, etc.), Control del sistema (página 18), Ajuste del volumen (página 17), ni Desconexión del sistema (página 25).

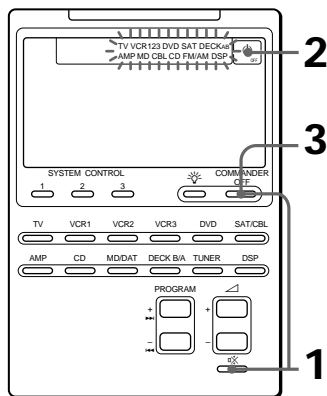

**1** Manteniendo pulsado **COMMANDER OFF**, presione **⏻**.

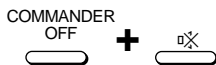

Parpadearán todos los nombres de los componentes y aparecerá la tecla “⏻ OFF”.

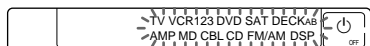

**2** Presione la tecla **⏻ OFF**.



Los nombres de todos los componentes dejarán de parpadear y permanecerán encendidos, y parpadeará “⏻ ON”.



**3** Presione **COMMANDER OFF**.

## Cuando el bloqueo de programación esté activado

Si intenta introducir un código de componente (página 7) o realizar una operación de aprendizaje (página 12), oírá pitidos y en el visualizador parpadeará “NG”.

## Para desactivar el bloqueo de programación

Para desactivar el bloqueo de programación, realice el mismo procedimiento que arriba y presione “⏻ ON” en el paso 2. En el visualizador aparecerá “⏻ OFF”.

# Cambio del tiempo hasta la desconexión automática del mando a distancia

El mando a distancia ha sido programado en la fábrica para que su alimentación se desconecte automáticamente después de 10 minutos si no se utiliza (desconexión automática de la alimentación). Para cambiar este tiempo, realice el procedimiento siguiente.

Usted podrá ajustar el tiempo hasta la desconexión automática de la alimentación hasta 90 minutos en unidades de 10 minutos, o inhabilitar la función de desconexión automática de la alimentación.

## Nota

La función de desconexión automática de la alimentación solamente desconectará la alimentación del mando a distancia, no la de los componentes.

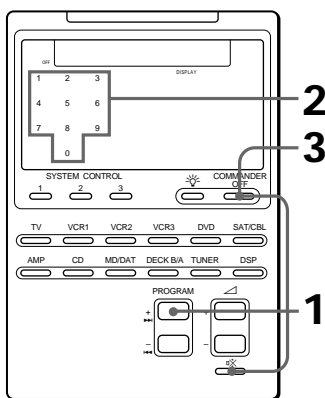

- 1 Manteniendo pulsado COMMANDER OFF, presione PROGRAM + y -.



El número que indica el tiempo hasta la desconexión automática de la alimentación permanecerá encendido, y los demás números parpadearán.

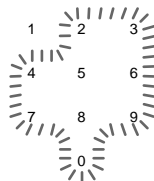

- 2 Presione una de las teclas 1 - 9 para seleccionar el tiempo hasta la desconexión automática de la alimentación o la tecla 0 para desactivar de desconexión automática de la alimentación. Por ejemplo, para ajustar el tiempo hasta la desconexión automática de la alimentación a 20 minutos, presione la tecla 2.



El mando a distancia emitirá un pitido, "2" dejará de parpadear y permanecerá encendido.

- 3 Presione COMMANDER OFF.



# Ajuste de la iluminación de fondo del visualizador del visualizador

El mando a distancia ha sido programado en la fábrica para que se ilumine el visualizador, y para que se apague después de 10 segundos. Para cambiar este ajuste, realice el procedimiento siguiente.

Usted podrá ajustar el tiempo de iluminación de fondo del visualizador de 10 a 90 segundos en unidades de 10 segundos, y el brillo.

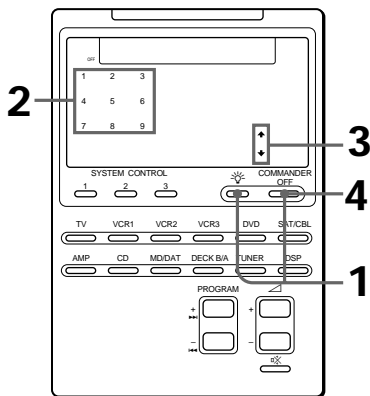

- 1** Manteniendo pulsado COMMANDER OFF, presione

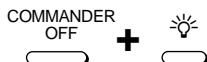

El número que indica el tiempo hasta el apagado automático de la iluminación de fondo del visualizador aparecerá y permanecerá encendido. Los demás números y la flecha hacia abajo parpadearán.

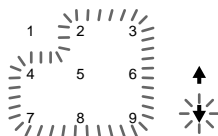

- 2** Presione una de las teclas 1 - 9 para seleccionar el tiempo hasta el apagado.

Por ejemplo para ajustar el tiempo hasta el apagado automático a 20 segundos, presione la tecla 2.



El mando a distancia emitirá un pitido, "2" dejará de parpadear y permanecerá encendido.

- 3** Para seleccionar el brillo, presione la tecla o .

Para aumentar el brillo, presione , y para reducirlo, presione .



El mando a distancia emitirá un pitido y la flecha presionada permanecerá encendida.

- 4** Presione COMMANDER OFF.



## Precauciones

- No deje caer ni golpee el mando a distancia, ya que podría causar su mal funcionamiento.
- No deje el mando a distancia en un lugar cercano a fuentes térmicas, ni sometido a la luz solar directa, polvo excesivo, arena, humedad, la lluvia, o golpes.
- No inserte objetos extraños en el mando a distancia. Si dentro del mando a distancia cae algún líquido u objeto sólido, haga que sea comprobado por personal cualificado antes de seguir utilizándolo.
- No exponga los detectores de control remoto de sus componentes a la luz solar directa ni a iluminación intensa. El exceso de luz puede interferir en las operaciones de control remoto.
- Coloque el mando a distancia fuera del alcance de los niños pequeños o de animales domésticos.  
Si componentes, tales como acondicionadores de aire, aparatos de calefacción, electrodomésticos, y persianas o cortinas eléctricas reciben señales de rayos infrarrojos por error puede resultar peligrosos.

## Mantenimiento

Limpie el exterior con un paño suave ligeramente humedecido en agua o en una solución muy diluida de detergente. No utilice ningún tipo de disolvente, como alcohol, bencina, o diluidor de pintura ya que podría dañar el acabado de la superficie.

## Especificaciones

### **Distancia de operación**

Aproximadamente 10 metros (varía dependiendo de los componentes de diferentes fabricantes)

### **Requisitos de alimentación**

Mando a distancia: Cuatro pilas R6 (tamaño AA)  
Iluminación de fondo: Dos pilas R6 (tamaño AA)

### **Duración de las pilas**

Aproximadamente 6 meses (varía dependiendo de la frecuencia de utilización)

### **Dimensiones**

Aproximadamente 120 × 175 × 45 mm  
(An × Al × Prf)

### **Masa**

290 g (excluyendo las pilas)

El diseño y las especificaciones están sujetos a cambio sin previo aviso.

# Solución de problemas

Si tiene problemas al programar o utilizar el mando a distancia, compruebe en primer lugar las pilas (página 5), y después compruebe los ítemes siguientes.

Síntoma	Solución
No es posible controlar los componentes.	<ul style="list-style-type: none"><li>• Acérquese al componente. La distancia máxima de operación es de aproximadamente 10 m.</li><li>• Compruebe si está apuntando directamente con el mando a distancia hacia el componente, y que no haya obstáculos entre el mando a distancia y el componente.</li><li>• Si es necesario, conecte en primer lugar la alimentación de los componentes.</li><li>• Compruebe si ha presionado el botón selector de componente correcto. En caso de SAT/CBL, DVD, o DECK B/A, cerciórese de que se visualice el componente deseado.</li><li>• Compruebe si el componente puede controlarse con rayos infrarrojos. Por ejemplo, si su componente no vino con mando a distancia, probablemente no podrá controlarse con un mando a distancia.</li><li>• Si sus componentes de vídeo están conectados a un sistema de audio, cerciórese de programar el mando a distancia como se ha descrito en "Control del volumen de componentes de video conectados a un sistema de audio" (página 17).</li></ul>
No es posible controlar los componentes incluso después de haber introducido los números de código de los mismos.	<ul style="list-style-type: none"><li>• Introduzca correctamente el código de los componentes (página 7). Si el código que está primero en la lista para su componente no funciona, pruebe todos por el orden de la lista "Números de código de componentes" suministrada.</li><li>• Es posible que algunas funciones no puedan programarse. Si alguna o ninguna de las teclas funciona correctamente incluso después de haber introducido correctamente los códigos de los componentes, utilice la función de aprendizaje para programar las señales de control remoto para el componente (página 12).</li></ul>
No es posible controlar los componentes incluso después de haber programado las señales de control remoto con la función de "aprendizaje".	<ul style="list-style-type: none"><li>• Cerciórese de que el telemando haya aprendido las señales correctas. En caso contrario, pruebe de nuevo el procedimiento de aprendizaje (página 12).</li></ul>
Durante el aprendizaje parpadea "NG".	<ul style="list-style-type: none"><li>• Borre las teclas poco utilizadas (página 15), y después realice las operaciones de aprendizaje.</li><li>• Consulte "Para lograr un aprendizaje preciso" de la página 14, y vuelva a realizar el procedimiento de aprendizaje (página 12).</li></ul>
Durante el aprendizaje se enciende "NG".	<ul style="list-style-type: none"><li>• En tal tecla o botón ya se ha programado una señal de control remoto mediante la función de aprendizaje. Borre las funciones aprendidas (página 15) y después realice de nuevo el procedimiento de aprendizaje (página 12).</li></ul>







## **Solución de problemas (continuación)**

Sintoma	Solución
Un programa de control del sistema no funciona correctamente.	<ul style="list-style-type: none"><li>• Compruebe si ha programado los comandos en el orden correcto (página 18).</li><li>• Pruebe a cambiar la orientación del mando a distancia. Si esto no ayuda, pruebe a colocar los componentes lo más cerca posible entre sí.</li><li>• Compruebe el estado de los componentes y cerciórese de que estén ajustados correctamente para recibir los comandos de los botones SYSTEM CONTROL.</li></ul>
La alimentación del mando a distancia se desconecta por sí misma.	<ul style="list-style-type: none"><li>• Este mando a distancia ha sido programado en la fábrica para que su alimentación se desconecte automáticamente después de 10 minutos si se deja sin utilizar (Desconexión automática de la alimentación, página 32). Usted podrá cambiar el tiempo hasta la desconexión automática de la alimentación de 10 a 90 segundos, o ajustar el mando a distancia para que su alimentación no se desconecte automáticamente.</li></ul>



## Tabla de funciones programadas

### Televisor (TV)

VISUALIZACIÓN DE LAS TECLAS	FUNCIÓN
	Para desconectar la alimentación.
0 - 9	Para cambiar el programa. También para conectar la alimentación.
-/- 1-	Para seleccionar números de dos dígitos. Trabaja de la misma forma que el mando a distancia del televisor.
2-	Para seleccionar un número entre 20 y 29.
RED, GREEN, YELLOW, BLUE	Teclas de Faxtext.
INPUT	Para cambiar el modo de entrada.
TV	Para conectar la alimentación. Para volver de teletexto a televisión.
TELE TEXT	Para cambiar a teletexto.
MENU	Para invocar la visualización de MENU.
	Para mover el cursor hacia arriba.
	Para mover el cursor hacia la izquierda.
	Para mover el cursor hacia abajo.
	Para mover el cursor hacia la derecha.
EXECUTE	Para ejecutar los ítems seleccionados de la pantalla.
PROGRAM +/-	Para pasar a programas superiores: + Para pasar a programas inferiores: -
 +/-	Para aumentar el volumen: + Para reducir el volumen: -
	Para silenciar el volumen del televisor. Para desactivar el silenciamiento, vuelva a presionarlo.









### Utilización de Faxtext

Con Fastext podrá lograr acceso a páginas presionando una tecla. Cuando esté teledifundiéndose una página de Fastext, aparecerá un menú codificado en colores en la parte inferior de la pantalla. Los colores de este menú corresponden a las teclas rojas, verdes, amarillas, y azules del mando a distancia.

Presione la tecla correspondiente al menú codificado en colores.

La página se visualizará después de algunos segundos.





### Videograbadora 1, 2, 3 (VCR 1, 2, 3)

VISUALIZACIÓN DE LAS TECLAS	FUNCIÓN
	Para conectar y desconectar la alimentación.
0 - 9	Para cambiar el programa.
-/- 1-	Para seleccionar números de dos dígitos. Trabaja de la misma forma que el mando a distancia de la videograbadora.
2-	Para seleccionar un número entre 20 y 29.
INPUT	Para cambiar el modo de entrada.
	Para rebobinar la cinta.
	Para reproducir.
	Para hacer que la cinta avance rápidamente.
REC	Para grabar, presione  manteniendo pulsada REC. En primer lugar suelte  , y después REC.
	Para parar.
	Para realizar una pausa.
ANT SW	Para cambiar la salida de antena.
PROGRAM +/-	Para pasar a programas superiores: + Para pasar a programas inferiores: -













**Tabla de funciones programadas  
(continuación)**

## Reproductor de videodiscos digitales (DVD)

VISUALIZACIÓN DE LAS TECLAS	FUNCIÓN
	Para conectar y desconectar la alimentación.
0 - 9	Teclas numéricas: Para ajustar los ítemes seleccionados de la pantalla.
ENTER	Para introducir el ajuste. Para ajustar los ítemes seleccionados de la pantalla.
AUDIO	Para cambiar el sonido.
DISPLAY	Para hacer que en la pantalla se visualice el estado de reproducción actual.
	Para retroceder.
	Para reproducir.
	Para avanzar.
	Para parar.
	Para realizar una pausa.
SUB TITLE	Para cambiar el subtítulo.
SUB TITLE ON/OFF	Para activar y desactivar el subtítulo.
ANGLE	Para cambiar el ángulo.
TITLE	Para hacer que se visualice el menú de títulos.
DVD MENU	Para hacer que se visualice el menú del disco DVD.
MENU	Para establecer o ajustar los ítemes del menú.
	Para mover el cursor hacia arriba.
	Para mover el cursor hacia la izquierda.
	Para mover el cursor hacia abajo.
	Para mover el cursor hacia la derecha.
EXECUTE	Para ejecutar los ítemes seleccionados de la pantalla.
CLEAR	Para borrar los caracteres seleccionados de la pantalla.

VISUALIZACIÓN DE LAS TECLAS	FUNCIÓN
RETURN	Para volver a la pantalla anterior.
PROGRAM  	Para pasar a la ubicación o canción siguiente.
PROGRAM  	Para pasar a la ubicación o canción anterior.





## Reproductor de videodiscos [discos láser (LD)] (VD)

VISUALIZACIÓN DE LAS TECLAS	FUNCIÓN
	Para conectar y desconectar la alimentación.
0 - 9	Para seleccionar el número de pista. 0 selecciona la pista 10. Para seleccionar números superiores a 10, consulte la descripción del botón  ofrecida más abajo.
	Para seleccionar 10 y números superiores. Por ejemplo, para seleccionar la pista 15, presione  y después 5.
ENTER	Para introducir el ajuste.
	Para retroceder.
	Para reproducir.
	Para avanzar.
	Para parar.
	Para realizar una pausa.
CLEAR	Para borrar los caracteres seleccionados de la pantalla.
PROGRAM  	Para pasar a la ubicación o canción siguiente.
PROGRAM  	Para pasar a la ubicación o canción anterior.

---

## Sintonizador de recepción vía satélite (SAT)

---

VISUALIZACIÓN DE LAS TECLAS	FUNCIÓN
	Para conectar y desconectar la alimentación.
0 – 9	Para cambiar el programa.
-/-- 7-	Para seleccionar números de dos dígitos. Trabaja de la misma forma que el mando a distancia del sintonizador de recepción vía satélite.
RETURN	Para sintonizar la última emisora recibida.
MENU	Para invocar la visualización de MENU.
	Para mover el cursor hacia arriba.
	Para mover el cursor hacia la izquierda.
	Para mover el cursor hacia abajo.
	Para mover el cursor hacia la derecha.
EXECUTE	Para hacer que se visualice el índice de emisoras cuando no esté visualizándose una guía de programas. Para seleccionar el canal resaltado.
PROGRAM +/-	Para pasar a programas superiores: + Para pasar a programas inferiores: -

---

## Adaptador para cablevisión (CBL)

---

VISUALIZACIÓN DE LAS TECLAS	FUNCIÓN
	Para conectar y desconectar la alimentación.
0 – 9, ENTER	Para cambiar el programa.
-/-- 7-	Para seleccionar números de dos dígitos.
RETURN	Para sintonizar la última emisora recibida.
PROGRAM +/-	Para pasar a programas superiores: + Para pasar a programas inferiores: -

---

## Tabla de funciones programadas (continuación)













### Amplificador (AMP)

VISUALIZACIÓN DE LAS TECLAS	FUNCIÓN
	Para conectar y desconectar la alimentación.
VIDEO 1	Para seleccionar la fuente de entrada: VIDEO 1
VIDEO 2	Para seleccionar la fuente de entrada: VIDEO 2
VIDEO 3	Para seleccionar la fuente de entrada: VIDEO 3
VDP/AUX	Para seleccionar la fuente de entrada: VDP o AUX
TV	Para seleccionar la fuente de entrada: TV
TAPE	Para seleccionar la fuente de entrada: TAPE
DAT/MD	Para seleccionar la fuente de entrada: DAT/MD
CD	Para seleccionar la fuente de entrada: CD
TUNER	Para seleccionar la fuente de entrada: TUNER
PHONO	Para seleccionar la fuente de entrada: PHONO
MENU	Para invocar la visualización de MENU.
	Para mover el cursor hacia arriba.
	Para mover el cursor hacia la izquierda.
	Para mover el cursor hacia abajo.
	Para mover el cursor hacia la derecha.
SHIFT	Para cambiar de banda (FM/AM).
PROGRAM +/-	Para memorizar frecuencias superiores: +, inferiores: - Para sintonizar frecuencias superiores: +, inferiores: -
 +/-	Para aumentar el volumen: + Para reducir el volumen: -
	Para silenciar el sonido del amplificador. Para desactivar el silenciamiento, vuelva a presionarla.











### Reproductor de discos compactos (CD)

VISUALIZACIÓN DE LAS TECLAS	FUNCIÓN
	Para conectar y desconectar la alimentación.
0 - 9	Para seleccionar el número de canción. 0 selecciona la canción 10. Para seleccionar números superiores a 10, consulte la descripción del botón  ofrecida más abajo.
	Para seleccionar 10 y números superiores.
ENTER	Para introducir el ajuste.
D.SKIP	Para seleccionar el disco siguiente.
	Para retroceder.
	Para reproducir.
	Para avanzar.
	Para parar.
	Para realizar una pausa.
PGM	Para el modo de reproducción programada.
CLEAR	Para borrar un ajuste.
SHUFFLE	Para seleccionar el modo de reproducción aleatoria.
CONTINUE	Para seleccionar el modo de reproducción continua
REPEAT	Para seleccionar el modo de reproducción repetida.
PROGRAM 	Para seleccionar la canción siguiente.
PROGRAM 	Para seleccionar la canción anterior.

## Deck de minidisos (MD)

VISUALIZACIÓN DE LAS TECLAS	FUNCIÓN
	Para conectar y desconectar la alimentación.
0 - 9	Para seleccionar el número de canción. 0 selecciona la canción 10. Para seleccionar números superiores a 10, consulte la descripción del botón  ofrecida más abajo.
	Para seleccionar 10 y números superiores.
ENTER	Para introducir el ajuste.
	Para retroceder.
	Para reproducir.
	Para avanzar.
REC	Para grabar, presione  manteniendo pulsada REC. En primer lugar suelte  , y después REC.
	Para parar.
	Para realizar una pausa.
PGM	Para utilizar la reproducción programada.
CLEAR	Para borrar un ajuste.
SHUFFLE	Para reproducir en orden aleatorio.
CONTINUE	Para seleccionar el modo de reproducción continua.
REPEAT	Para seleccionar el modo de reproducción continua.
PROGRAM 	Para seleccionar la canción siguiente.
PROGRAM 	Para seleccionar la canción anterior.

## Deck de cinta audiodigital (DAT)

KEY DISPLAY	FUNCTION
	Para conectar y desconectar la alimentación.
0 - 9	Para seleccionar un número de programa.
ENTER	Para introducir el ajuste.
	Para rebobinar la cinta.
	Para reproducir.
	Para hacer que la cinta avance rápidamente.
REC	Para grabar, presione  manteniendo pulsada REC. En primer lugar suelte  , y después REC.
	Para parar.
	Para realizar una pausa.
	Para silenciar la grabación.
REPEAT	Para seleccionar el modo de reproducción repetida.
PROGRAM 	Para seleccionar la canción siguiente.
PROGRAM 	Para seleccionar la canción anterior.

**Tabla de funciones programadas  
(continuación)**

## Deck de cassettes B/A (DECK B/A)

VISUALIZACIÓN DE LAS TECLAS	FUNCIÓN
D.SKIP	Para seleccionar el deck de cassettes: A o B (deck de doble cassette solamente).
◀◀	Para rebobinar la cinta.
◀	Para reproducir la cara posterior.
▶	Para reproducir la cara frontal.
▶▶	Para hacer que la cinta avance rápidamente.
REC	Para grabar, presione ▶ manteniendo pulsada REC. En primer lugar suelte ▶, y después REC. Para grabar, presione ◀ manteniendo pulsada REC. En primer lugar suelte ◀, y después REC.
■	Para parar.
	Para realizar una pausa.
○	Para silenciar la grabación.

## Sintonizador de FM/AM [FM/AM (TUNER)]

VISUALIZACIÓN DE LAS TECLAS	FUNCIÓN
⏻	Para conectar y desconectar la alimentación.
1 - 9, 0	Teclas numéricas
-/- 7-	Para seleccionar 10 y números superiores.
ENTER	Para introducir el ajuste.
◀	Para sintonizar frecuencias inferiores.
▶	Para sintonizar frecuencias superiores.
BAND	Para seleccionar FM/AM.

VISUALIZACIÓN DE LAS TECLAS	FUNCIÓN
PROGRAM +	Para sintonizar emisoras memorizadas superiores: +
PROGRAM -	Para sintonizar emisoras memorizadas inferiores: -

## Procesador de sonido digital (DSP)

VISUALIZACIÓN DE LAS TECLAS	FUNCIÓN
CENTER ◊	Teclas +/- para ajustar el nivel del altavoz central.
REAR ◊	Teclas +/- para ajustar el nivel de los altavoces traseros.
SUB WOOFER ◊	Teclas +/- para ajustar el nivel del altavoz de subgraves.
AUDIO	Para seleccionar el modo DPC.
DISPLAY	Para cambiar la visualización.
◀	Para seleccionar la entrada <.
▶	Para seleccionar la entrada >.
SOUNDFIELD	Para activar/desactivar campos acústicos.
GENRE	Para seleccionar un género de campo acústico.
T.TONE	
MODE	Para seleccionar un modo de campo acústico.
↑	Control de proceso digital ^.
←	Control de proceso digital <.
↓	Control de proceso digital v.
→	Control de proceso digital >.

# Referencia rápida de las operaciones

Para	Presione	Con respecto a los detalles, consulte la
Introducir el código de un componente	COMMANDER OFF +	página 7
Programar las teclas o los botones de un componente (función de aprendizaje)	COMMANDER OFF + Selección de componente	página 12
Asignar otros componentes a los botones selectores de componentes	COMMANDER OFF + Selección de componente (Botón a asignarse) ↓ Selección de componente (Botón a asignarse) + Selección de componente (del nuevo componente)	página 26
Cambiar el ajuste de control de volumen	COMMANDER OFF +  +	página 17
Programar la función de control del sistema	COMMANDER OFF + SYSTEM CONTROL (1, 2, 3)	página 18
Activar la función de desconexión del sistema	COMMANDER OFF + PROGRAM - +	página 25
Programar el comando de conexión de la alimentación en los botones selectores de componentes	COMMANDER OFF +  + Selección de componente	página 23
Programar un comando en los botones SYSTEM CONTROL y en los botones selectores de componentes	COMMANDER OFF + PROGRAM + +	página 24, 28
Programar el tiempo hasta la desconexión automática de la alimentación	COMMANDER OFF + PROGRAM + +	página 32
Programar el tiempo hasta la desconexión automática/brillo de la iluminación de fondo	COMMANDER OFF +	página 33
Bloquear el mando a distancia	+ COMMANDER OFF	página 30
Seleccionar directamente la selección de entrada de un televisor	INPUT + Teclas 0 - 6	página 12
Iniciar la grabación	REC +	página 11

# Índice alfabético

## A

Asignación de otros componentes  
a los botones selectores de componentes 26

## B

Borrado  
  Consulte "Borrado/anulación"  
Borrado/anulación  
  de señales aprendidas 15, 25, 29  
  de la función de control del sistema 21  
Bloqueo de los controles 30  
Botón COMMANDER OFF 6  
Botón de iluminación (☀) 6, 33  
Botón de silenciamiento (🔇) 6, 18  
Botón selector de programa (PROGRAM) 6  
Botones de volumen (△ +/−) 6, 17  
Botones selectores de componentes  
  para añadir una función extra 23  
  para asignar otros componentes 26  
Botones SYSTEM CONTROL  
  Función de control del sistema 18  
  Programación de un comando  
  frecuentemente utilizado 28

## C

Comando de conexión de alimentación  
  Función de control del sistema 18  
  Adición a un botón selector de  
  componente 23  
Comando de desconexión de alimentación  
  Consulte "Función de desconexión de la  
  alimentación del sistema" 19  
Componentes programados 7  
Control de volumen 6, 17

## D, E

Desconexión automática de la alimentación  
  del mando a distancia 32  
  de la iluminación de fondo 33

## F, G, H

Función de aprendizaje 12  
Función de bloqueo de programación 31  
Función de desconexión de la alimentación  
  del sistema 19  
Función de retención 30

## I, J, K, L, M, N, O, P, Q, R

Iluminación de fondo  
  pilas 5  
  ajuste 33  
Número de código 7  
Pilas 5

## S, T, U

Solución de problemas 35

## V, W, X, Y, Z

Visualizador de cristal líquido  
  brillo 33  
  tiempo hasta la desconexión automática  
  33