

Video Cassette Recorder

Manual de instrucciones



PAL NTSC 4.43

Hi-Fi

***SLV-SE60AE1/AE2/NP
SLV-SX60NP***

ADVERTENCIA

Para evitar incendios o el riesgo de electrocución, no exponga la unidad a la lluvia ni a la humedad.

Para evitar descargas eléctricas, no abra la unidad. En caso de avería, solicite los servicios de personal cualificado.

El cable de alimentación debe sustituirse únicamente en un centro de servicio técnico especializado.

Precauciones

Seguridad

- Esta unidad funciona con 220 – 240 V CA, 50 Hz. Compruebe que la tensión de alimentación de la unidad es idéntica a la de la red local.
- Si dentro de la unidad cae algún objeto, desenchúfela, y haga que sea revisada por personal cualificado antes de volver a utilizarla.
- La unidad no estará desconectada de la red mientras esté enchufada a una toma de la misma, aunque la apague.
- Cuando no vaya a emplear la unidad durante mucho tiempo, desenchúfela de la toma de la red. Para desconectar el cable, tire del enchufe. No tire nunca del propio cable.

Instalación

- Para evitar el recalentamiento interno, ventile adecuadamente la unidad.
- No coloque la unidad sobre superficies (alfombras, mantas, etc.) ni cerca de materiales (cortinas, tapices, etc.) que puedan bloquear los orificios de ventilación.
- No instale la unidad cerca de fuentes térmicas, tales como radiadores o conductos de aire cálido, ni en lugares sometidos a la luz solar directa, polvo excesivo, vibraciones mecánicas, ni golpes.
- No instale la unidad en posición inclinada. Ha sido diseñada para emplearse en posición horizontal solamente.
- Mantenga la unidad y los videocassettes alejados de equipos con imanes intensos, tales como hornos microondas o altavoces grandes.
- No coloque ningún objeto pesado sobre la unidad.

- Si traslada directamente la unidad de un lugar frío a otro cálido, es posible que se condense humedad en el interior de la videograbadora y dañe los cabezales de vídeo y la cinta. Cuando instale la unidad por primera vez, o si la traslada de un lugar frío a otro cálido, espere durante unas tres horas antes de emplearla.

Precaución

Los programas de televisión, las películas, las cintas de vídeo, y demás materiales pueden tener reservado el derecho de reproducción. La grabación no autorizada de este material puede ir en contra de lo dispuesto por las leyes sobre derechos de autor. Además, el empleo de esta videograbadora con una transmisión de televisión por cable puede requerir la autorización del transmisor de televisión por cable y/o propietario de los programas.

Sistemas de color compatibles

Esta videograbadora está diseñada para grabar con el sistema de color PAL (B/G) y para reproducir con los sistemas de color PAL (B/G) y NTSC 4.43.

No puede garantizarse la grabación de fuentes de vídeo basadas en otros sistemas de color.

Índice

Primeros pasos

- 4 Paso 1: Desembalaje
- 5 Paso 2: Mando a distancia
- 7 Paso 3: Conexión de la videgrabadora
- 10 Paso 4: Sintonización del TV a la videgrabadora
- 12 Paso 5: Ajuste de la videgrabadora con la función de ajuste automático
- 15 Paso 6: Ajuste del reloj
- 17 Selección de idioma
- 18 Programación de canales
- 22 Cambio/desactivación de posiciones de programa
- 26 Ajuste del descodificador de PAGO-TV/Canal Plus (SLV-SE60NP/SX60NP solamente)

Operaciones básicas

- 31 Reproducción de cintas
- 34 Grabación de programas de TV
- 38 Grabación de programas de TV con el temporizador

Operaciones adicionales

- 41 Reproducción/búsqueda a distintas velocidades
- 43 Ajuste del tiempo de duración de la grabación
- 44 Comprobación/modificación/cancelación de los ajustes del temporizador
- 46 Grabación de programas estéreo y bilingües
- 49 Búsqueda mediante la función Smart Search

- 52 Ajuste de la imagen

- 54 Cambio de las opciones de menú
- 57 Edición con otra videgrabadora

Información adicional

- 59 Solución de problemas
- 62 Especificaciones
- 63 Índice de componentes y controles
- Cubierta posterior
- Índice alfabético

Paso 1

Desembalaje

Compruebe que ha recibido los siguientes accesorios con la videgrabadora:

- Mando a distancia

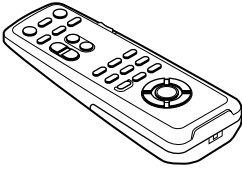

- Cable de antena

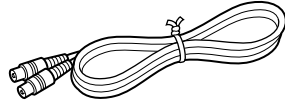

- Pilas tipo R6 (tamaño AA)

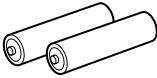

Comprobación del modelo

Las instrucciones de este manual se aplican a lo 4 modelos: SLV-SE60AE1, SE60AE2, SE60NP y SX60NP. Compruebe el modelo de su unidad en el panel posterior de la videgrabadora. El modelo que aparece en las ilustraciones es el SLV-SE60AE1. Las diferencias en el manejo de los distintos modelos aparecen claramente señaladas en el texto, por ejemplo, “SLV-SE60NP solamente”.

Paso 2

Mando a distancia

Inserción de las pilas

Introduzca dos pilas R6 (tamaño AA) haciendo coincidir las polaridades (+ y -) con las marcas situadas en el interior del compartimiento de las pilas.

Inserte el extremo negativo (-) primero, y empuje hacia dentro y abajo hasta que el extremo positivo (+) se introduzca con un chasquido.

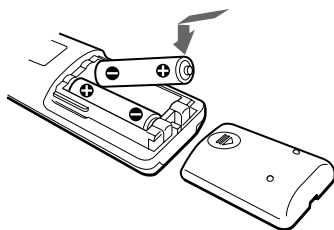

Uso del mando a distancia

El mando a distancia puede emplearse para controlar tanto la videgrabadora como un TV Sony. Los botones del mando a distancia marcados con un punto (•) pueden utilizarse para controlar el TV Sony. Si el TV no dispone del símbolo  junto al sensor remoto, no será posible emplear este mando a distancia para controlar dicho TV.



Para hacer funcionar la videgrabadora	Ajuste <input type="checkbox"/> TV / <input type="checkbox"/> VIDEO en la posición <input type="checkbox"/> VIDEO y oriente el sensor remoto en dirección a la videgrabadora
un TV Sony	en la posición <input type="checkbox"/> TV y oriente el sensor remoto en dirección al TV

continúa

Paso 2 : Mando a distancia (continuación)

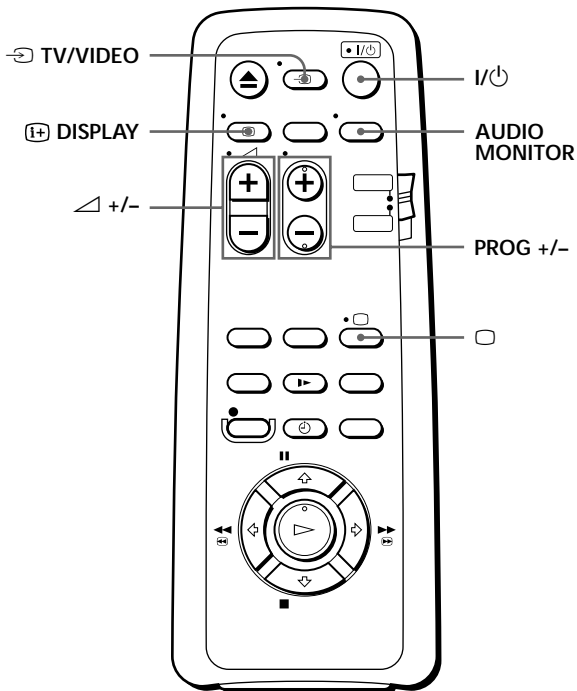

Botones de control del TV

Si desea	Pulse
Ajustar el TV en el modo de espera	I/Power
Seleccionar una fuente de entrada del TV ya sea de la antena o de la entrada de línea	TV/VIDEO
Seleccionar la posición de programa del TV	PROG +/-
Ajustar el volumen del TV	+/-
Encender el TV	TV (TV)
Seleccionar el sonido	AUDIO MONITOR
Recuperar indicaciones de pantalla	DISPLAY

Notas

- En condiciones de uso normales, la duración de las pilas oscila entre tres y seis meses aproximadamente.
- Si no va a utilizar el mando a distancia durante mucho tiempo, es conveniente retirar las pilas a fin de evitar posibles daños ocasionados por fugas.
- No utilice pilas nuevas simultáneamente con otras ya usadas.
- No utilice pilas de tipos diferentes a la vez.
- Algunos botones pueden no funcionar con ciertos televisores Sony.

Paso 3

Conexión de la videograbadora

Si el TV cuenta con conector EURO-A V, consulte la página 8.

Si el TV no dispone de conector EURO-AV (Scart)

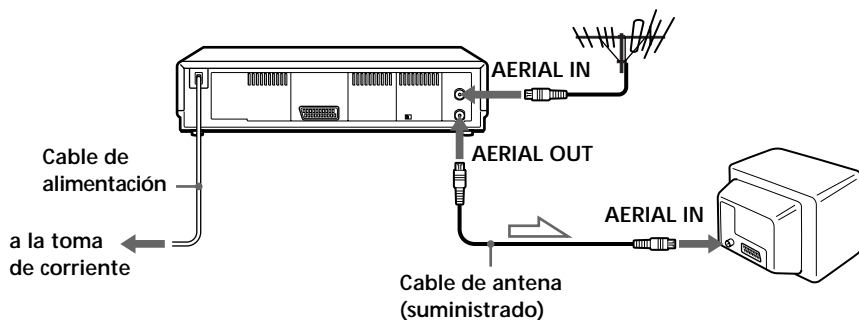

 : Flujo de señales

1

Desconecte el cable de antena del TV y conéctelo a AERIAL IN en el panel posterior de la videograbadora.

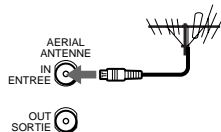

2

Conecte el terminal AERIAL OUT de la videograbadora y la entrada de antena del TV mediante el cable de antena suministrado.

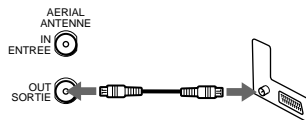

3

Conecte el cable de alimentación a la toma de corriente.

Nota

- Si conecta la videograbadora y el TV con un cable de antena solamente, deberá ajustar MODULADOR RF en SI en el menú OPCIONES-2 (ajuste inicial) (consulte la página 56).

continúa

Paso 3 : Conexión de la videgrabadora (continuación)

Si el TV cuenta con conector EURO-AV (Scart)

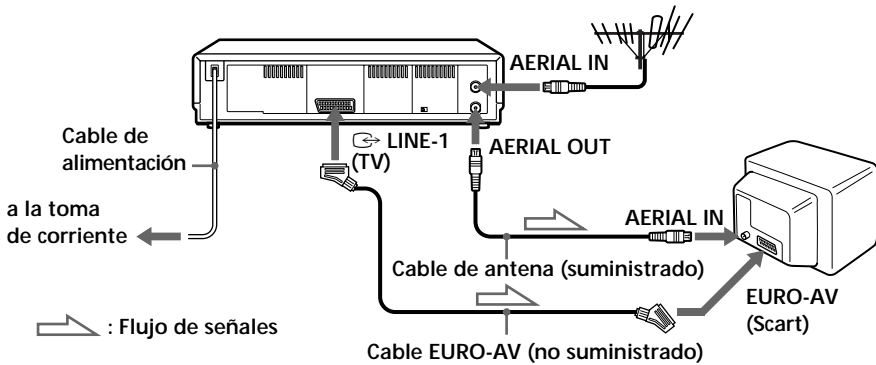

1

Desconecte el cable de antena del TV y conéctelo a AERIAL IN en el panel posterior de la videgrabadora.

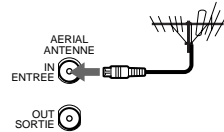

2

Conecte el terminal AERIAL OUT de la videgrabadora y la entrada de antena del TV mediante el cable de antena suministrado.

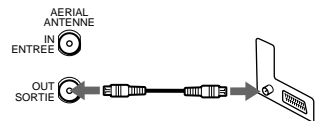

3

Conecte LINE-1 (TV) en la videgrabadora y el conector EURO-AV (Scart) del TV con el cable EURO-AV opcional.

Esta conexión mejora la calidad de la imagen y el sonido. Cuando desee ver la imagen de la videgrabadora, pulse TV/VIDEO para que el indicador VIDEO aparezca en el visor .

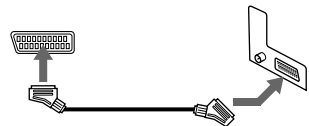

4

Conecte el cable de alimentación a la toma de corriente.

Nota

- Si el TV está conectado al conector LINE-1 (TV), es recomendable ajustar MODULADOR RF en NO en el menú OPCIONES-2. En la posición NO, sólo la señal de la antena se envía a través del conector AERIAL OUT (consulte la página 56). No es necesario sintonizar el TV a la videgrabadora. Omita “Sintonización del TV a la videgrabadora” en la página 10.

Conexiones adicionales (SLV-SE60NP/SX60NP solamente)**A un sintonizador de satélites**

Con la función Línea pasiva, es posible ver programas a través del sintonizador de satélites conectado a esta videgrabadora en el TV, incluso cuando la videgrabadora se encuentra apagada. Al activar el sintonizador de satélites, esta videgrabadora envía la señal de dicho sintonizador automáticamente al TV sin encenderse.

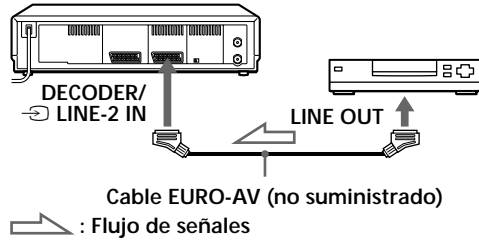

- 1 Conecte dicho sintonizador de satélites al conector DECODER/LINE-2 IN tal como se muestra en la ilustración.
- 2 Ajuste DESCODIF/LINEA2 en LINEA2 en el menú OPCIONES-2.
- 3 Ajuste AHORRO ENERGÍA en NO en el menú OPCIONES-2.
- 4 Apague la videgrabadora.

Para ver un programa por satélite, encienda el sintonizador de satélites y el TV.

Nota

- No es posible ver programas por satélite en el TV mientras graba, a menos que grabe un programa por satélite.

Paso 4

Sintonización del TV a la videgrabadora

Si ha conectado la videgrabadora al TV con el cable EURO-A V, no realice este paso.

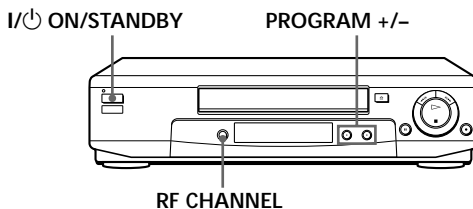

- 1  Pulse I/ON/STANDBY para encender la videgrabadora.

- 2  Pulse RF CHANNEL en la videgrabadora ligeramente.
El canal RF predefinido de fábrica aparece en el visor.
La señal de la videgrabadora se envía al TV mediante este canal.

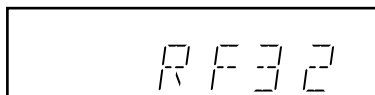

- 3 Encienda el TV y seleccione una posición de programa para obtener la imagen de la videgrabadora.
Esta posición de programa se denominará, a partir de este momento, canal de vídeo.

4

Ajuste el TV en el canal que se muestra en el visor de manera que la imagen de la derecha aparezca con claridad en la pantalla del TV.

Para obtener más instrucciones sobre la sintonización de programas, consulte el manual del TV.

Si la imagen no aparece con nitidez, consulte "Para obtener una imagen nítida desde la videograbadora" a continuación.



SONY VIDEO CASSETTE RECORDER

5

Pulse RF CHANNEL.

De este modo, el TV se sintoniza a la videograbadora. Si desea reproducir una cinta, ajuste el TV en el canal de vídeo.

Para comprobar que la sintonización del TV es la apropiada

Ajuste el TV en el canal de vídeo y pulse PROGRAM +/- en la videograbadora. Si la pantalla del TV cambia a un programa diferente cada vez que pulse PROGRAM +/-, la sintonización del TV es correcta.

Para obtener una imagen nítida desde la videograbadora

Si la imagen no aparece con nitidez en el paso 4 anterior, pulse PROGRAM +/- para que aparezca otro canal RF. A continuación, sintonice en el TV el nuevo canal RF hasta que la imagen sea nítida.

Paso 5

Ajuste de la videgrabadora con la función de ajuste automático

Antes de utilizar la videgrabadora por primera vez, ajústela con la función de ajuste automático. Con esta función, es posible ajustar el idioma de las indicaciones en pantalla y los canales de TV automáticamente.

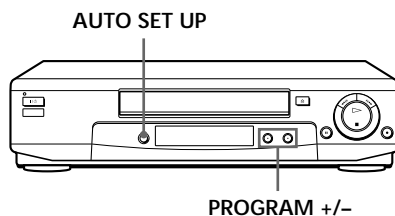

1

AUTO
SET UP



Mantenga pulsado AUTO SET UP en la videgrabadora durante más de tres segundos.

La videgrabadora se encenderá de manera automática y aparecerá en el visor la sigla del país.

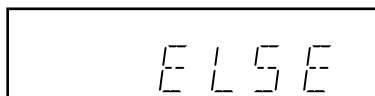

2

Pulse PROGRAM +/- para seleccionar la sigla de su país.

Para algunos países, es posible elegir entre varios idiomas.

Las siglas de países e idiomas son las siguientes:

SLV-SE60AE1/SE60AE2

Sigla	País	Idioma
A	Austria	Alemán
B-D	Bélgica	Alemán
B-F	Bélgica	Francés
B-N	Bélgica	Holandés
CH-D	Suiza	Alemán
CH-F	Suiza	Francés
CH-I	Suiza	Italiano
D	Alemania	Alemán
E	España	Español

SLV-SE60NP/SX60NP

Sigla	País	Idioma
A	Austria	Alemán
B-D	Bélgica	Alemán
B-F	Bélgica	Francés
B-N	Bélgica	Holandés
CH-D	Suiza	Alemán
CH-F	Suiza	Francés
D	Alemania	Alemán
DK	Dinamarca	Danés
E	España	Español

Sigla	País	Idioma
GR	Grecia	Griego
I	Italia	Italiano
L-D	Luxemburgo	Alemán
L-F	Luxemburgo	Francés
NL	Países Bajos	Holandés
P	Portugal	Portugués
ELSE	Otros países	Inglés

Sigla	País	Idioma
L-D	Luxemburgo	Alemán
L-F	Luxemburgo	Francés
N	Noruega	Danés
NL	Países Bajos	Holandés
P	Portugal	Portugués
S	Suecia	Sueco
SF	Finlandia	Finlandés
ELSE	Otros países	Inglés

Si su país no aparece, seleccione ELSE.

continúa

Paso 5 : Ajuste de la videgrabadora con la función de ajuste automático (continuación)

3



Pulse AUTO SET UP ligeramente.

La videgrabadora comienza a buscar todos los canales que pueden recibirse y los memoriza en orden numérico.



Cuando no se encuentren más canales, la unidad dejará de buscar y "SET UP" desaparecerá del visor.

Para cancelar la función de ajuste automático

Pulse AUTO SET UP

Consejo

- Si desea cambiar el idioma programado para la indicación en pantalla con la función de ajuste automático, consulte la página 17.

Nota

- No cancele la función de ajuste automático durante el paso 3. Si lo hace, repita los pasos anteriores.

Paso 6

Ajuste del reloj

Para utilizar las funciones de grabación con temporizador correctamente, debe ajustar la fecha y hora de la videgrabadora.

Antes de comenzar...

- Encienda la videgrabadora y el TV .
- Ajuste el TV en el canal de video.

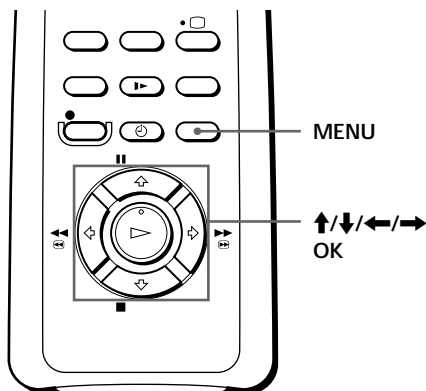

- 1 Pulse **MENU** y a continuación, **↑/↓** para resaltar **AJUSTES** y pulse **OK**.

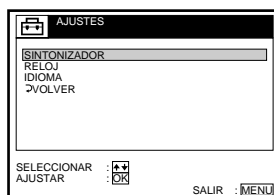

- 2 Pulse **↑/↓** para resaltar **RELOJ** y pulse **OK**.

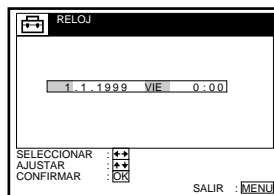

- 3 Pulse **↑/↓** para ajustar la fecha.

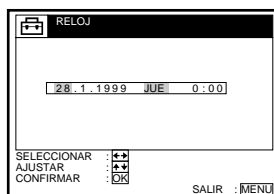

continúa

Paso 6 : Ajuste del reloj (continuación)

4



Pulse **→** para resaltar el mes y **↑/↓** para ajustarlo.

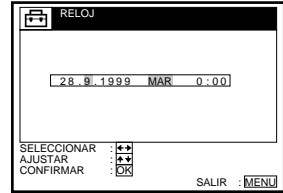

5



Ajuste el año, la hora y los minutos por orden, pulsando **→** para resaltar la opción que desee ajustar y **↑/↓** para seleccionar los dígitos.

El día de la semana se ajusta de forma automática.

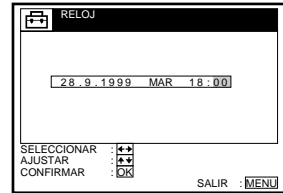

6



Pulse OK para iniciar el reloj.

Consejos

- Para cambiar los dígitos durante el ajuste, pulse **←** para volver al elemento que desee cambiar y seleccione los dígitos pulsando **↑/↓**.
- Si desea volver al menú anterior, resalte VOLVER y pulse OK.

Nota

- El menú desaparecerá automáticamente si no lo utiliza durante unos minutos.

Selección de idioma

Es posible cambiar el idioma de la indicación en pantalla seleccionado con la función de ajuste automático.

Antes de comenzar...

- Encienda la videograbadora y el TV.
- Ajuste el TV en el canal de video.

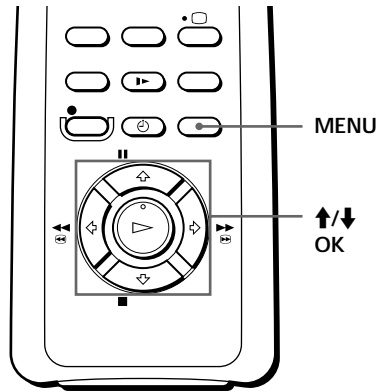

1



Pulse MENU y, a continuación, \uparrow/\downarrow para resaltar AJUSTES y pulse OK.

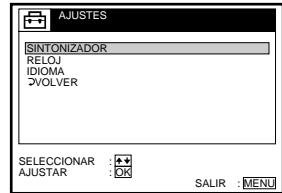

2



Pulse \uparrow/\downarrow para resaltar IDIOMA y pulse OK.

Ejemplo: SLV-SE60NP

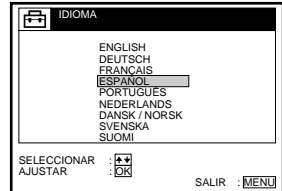

3



Pulse \uparrow/\downarrow para resaltar el idioma que desee y pulse OK.

4



Pulse MENU para salir del menú.

Consejo

- Si desea volver al menú anterior, resalte VOLVER y pulse OK.

Nota

- El menú desaparecerá automáticamente si no lo utiliza durante unos minutos.

Programación de canales

Si no es posible programar determinados canales con la función de ajuste automático, podrá hacerlo manualmente.

Antes de comenzar...

- Encienda la videgrabadora y el TV.
- Ajuste el TV en el canal de video.

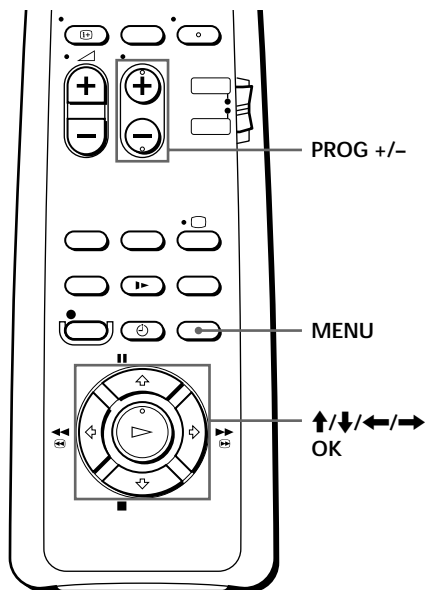

1

MENU



Pulse MENU y, a continuación, **↑/↓** para resaltar AJUSTES y pulse OK.

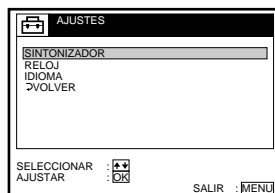

2



Pulse **↑/↓** para resaltar SINTONIZADOR y pulse OK.



3



Pulse **↑/↓** para resaltar **NORMAL/**
CATV y pulse **OK**.

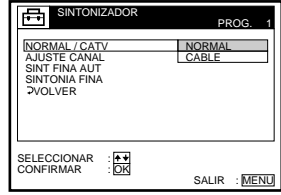

4



Pulse **↑/↓** para resaltar **NORMAL** y
pulse **OK**.
Para programar canales **CATV** (de
televisión por cable), seleccione **CABLE**.

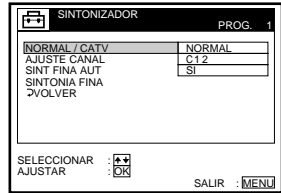

5



Pulse **PROG +/-** para seleccionar la
posición de programa.

Posición de programa
seleccionada

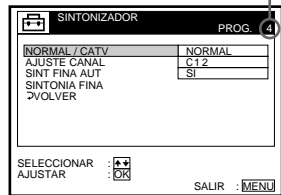

6



Pulse **↑/↓** para resaltar **AJUSTE**
CANAL y pulse **OK**.

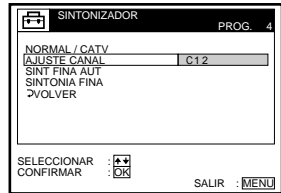

continúa

Programación de canales (continuación)

7



Pulse **↑/↓** varias veces hasta que aparezca el canal que desee.

Los canales aparecen en el siguiente orden:

- VHF E2 - E12
- Canal italiano de VHF A - H
- UHF E21 - E69
- CATV S1 - S20
- HYPER S21 - S41
- CATV S01 - S05



8

Si desea asignar otro canal en otra posición de programa, repita los pasos 5 y 7.

9



Pulse MENU para salir del menú.

Desactivación de posiciones de programa no deseadas

Después de programar canales, puede proceder a desactivar las posiciones de programa que no vayan a utilizarse. Las posiciones desactivadas se omitirán más adelante al pulsar los botones PROG +/-.

- 1 En el paso 7 anterior, pulse **↑/↓** varias veces para que el número "00" aparezca junto a AJUSTE CANAL.
- 2 Pulse MENU para salir del menú.

Si la imagen no es nítida

Por lo general, la función SINT FINA AUT (sintonía fina automática) se encarga de sintonizar los canales automáticamente a fin de conseguir una imagen perfectamente nítida. No obstante, es posible utilizar la función de sintonización manual, en el caso de que la imagen no posea la nitidez adecuada.

- 1 Pulse PROG +/- con el fin de seleccionar la posición de programa para la que no puede obtener una imagen nítida.
- 2 Pulse MENU y, a continuación, seleccione AJUSTES y pulse OK.
- 3 Seleccione SINTONIZADOR y pulse OK.
- 4 Seleccione SINTONIA FINA y pulse OK.
Aparece el medidor de sintonía fina.

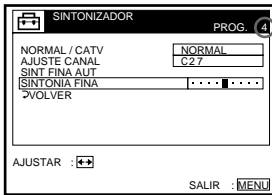

Posición de programa seleccionada

- 5 Pulse ←/→ para obtener una imagen más nítida y, a continuación, pulse MENU para salir del menú.

Observe que el ajuste de SINT FINA AUT cambia a NO.

Consejo

- Si desea volver al menú anterior, resalte VOLVER y pulse OK.

Nota

- El menú desaparecerá automáticamente si no lo utiliza durante unos minutos.

Cambio/ desactivación de posiciones de programa

Después de ajustar los canales, puede cambiar las posiciones de programa si lo desea. Si alguna posición de programa contiene canales que no utiliza o que no quiere, puede desactivarla.

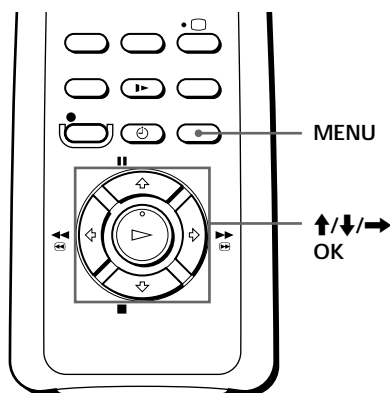

Cambio de posiciones de programa

Antes de comenzar...

- Encienda la videgrabadora y el TV.
- Ajuste el TV en el canal de vídeo.

1



Pulse MENU y, a continuación, ↑/↓ para resaltar LISTAS y pulse OK.



2



Pulse ↑/↓ para resaltar LISTA DE CANALES y pulse OK.



3



Pulse **↑/↓** para resaltar la línea donde desee cambiar la posición de programa y, a continuación, pulse **→**.

Para ver otras páginas para las posiciones de programa 6 a 60, pulse **↑/↓** varias veces.



4



Pulse **↑/↓** hasta que la línea del canal seleccionado se desplace a la posición de programa que desee.

El canal seleccionado se inserta en la nueva posición de programa y los canales intermedios se desplazan para llenar el vacío.

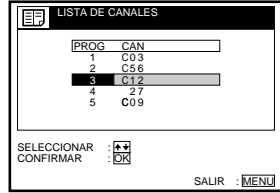

5



Pulse **OK** para confirmar el ajuste.

6

Para cambiar la posición de programa de otra emisora, repita los pasos 3 a 5.

7



Pulse **MENU** para salir del menú.

Consejo

- Si desea volver al menú anterior, resalte **VOLVER** y pulse **OK**.

Nota

- El menú desaparecerá automáticamente si no lo utiliza durante unos minutos.

continúa

Cambio/desactivación de posiciones de programa (continuación)

Desactivación de posiciones de programa no deseadas

Después de programar los canales, puede desactivar las posiciones de programa no utilizadas. Las posiciones desactivadas se pasarán por alto posteriormente al pulsar los botones PROG +/-.

Antes de comenzar...

- Encienda la videograbadora y el TV.
- Ajuste el TV en el canal de vídeo.

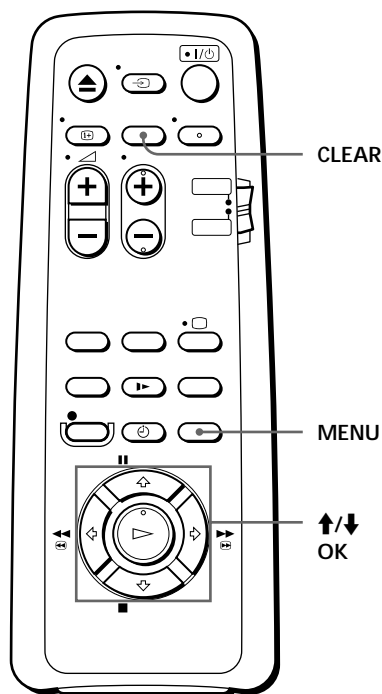

1

MENU



Pulse MENU y, a continuación, ↑/↓ para resaltar LISTAS y pulse OK.



2



Pulse ↑/↓ para resaltar LISTA DE CANALES y pulse OK.



3



Pulse **↑/↓** para resaltar la línea en la que desee desactivar posiciones.



4



Pulse CLEAR.

La línea seleccionada se borrará, tal como se muestra a la derecha.

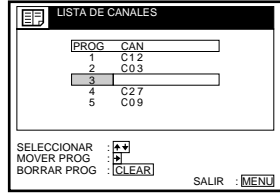

5

Repita los pasos 3 y 4 para las demás posiciones que desee desactivar.

6



Pulse MENU para salir del menú.

Consejo

- Si desea volver al menú anterior, resalte VOLVER y pulse OK.

Notas

- El menú desaparecerá automáticamente si no lo utiliza durante unos minutos.
- Asegúrese de seleccionar correctamente la posición de programa que desee desactivar. Si desactiva una posición por error, deberá volver a programarla de forma manual.

Ajuste del descodificador de PAGO-TV/ Canal Plus (SLV-SE60NP/SX60NP solamente)

Puede visualizar o grabar programas de PAGO-TV/Canal Plus si conecta un descodificador (no suministrado) a la videograbadora.

Conexión de un descodificador

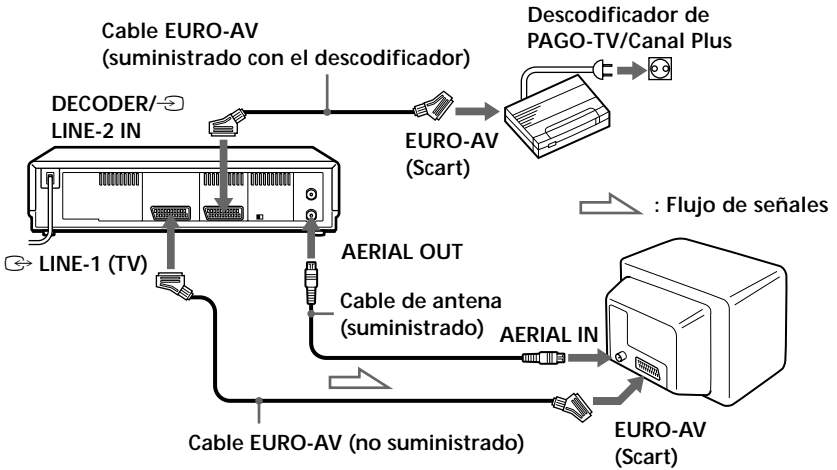

Ajuste de los canales de PAGO-TV/Canal Plus

Para visualizar o grabar programas de PAGO-TV/Canal Plus, ajuste la videograbadora mediante la indicación en pantalla para recibir los canales.

Antes de comenzar...

- Encienda la videograbadora, el TV y el descodificador.
- Ajuste el TV en el canal de video.

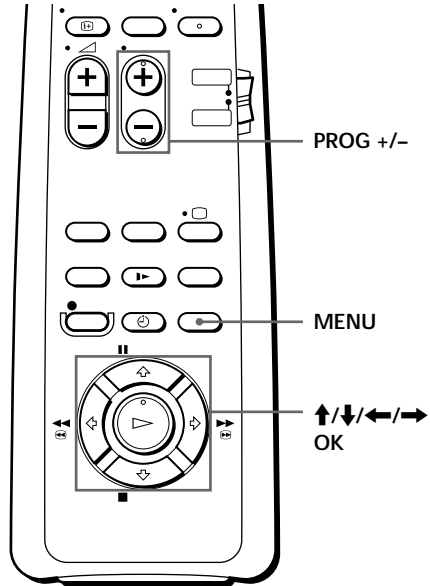

1



Pulse MENU y, a continuación, ↑/↓ para resaltar OPCIONES y pulse OK.

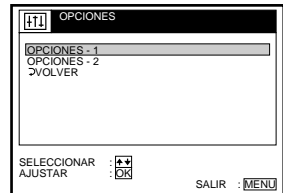

2



Pulse ↑/↓ para resaltar OPCIONES-2 y pulse OK.

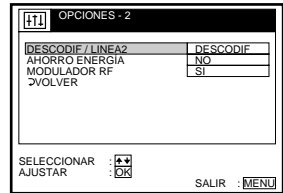

continúa

Ajuste del descodificador de PAGO-TV/Canal Plus (continuación)

3



Pulse **↑/↓** para resaltar DESCODIF/
LINEA2 y pulse OK.



4



Pulse **↑/↓** para resaltar DESCODIF y
pulse OK.

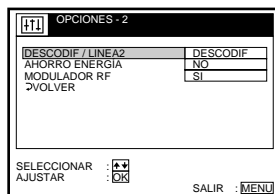

5



Pulse MENU para salir del menú.

6



Pulse MENU y, a continuación, **↑/↓**
para resaltar AJUSTES y pulse OK.



7



Pulse **↑/↓** para resaltar
SINTONIZADOR y pulse OK.



8



Pulse **↑/↓** para resaltar **NORMAL/**
CATV y pulse **OK**.

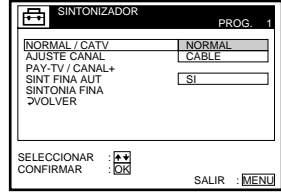

9



Pulse **↑/↓** para resaltar **NORMAL** y
pulse **OK**.
Para programar canales **CATV** (de
televisión por cable), seleccione **CABLE**.

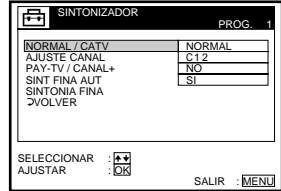

10



Pulse **PROG +/-** para seleccionar la
posición de programa que desee.

Posición de programa
seleccionada

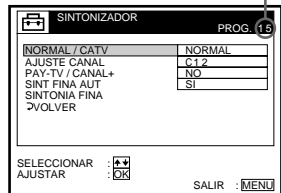

11



Pulse **↑/↓** para resaltar **AJUSTE**
CANAL y pulse **OK**.

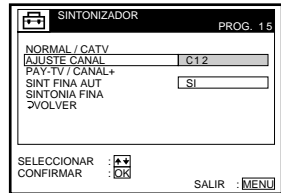

12



Pulse **↑/↓** para seleccionar los canales
PAGO-TV/Canal Plus y pulse **OK**.

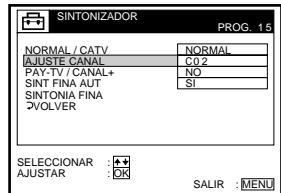

continúa

Ajuste del descodificador de PAGO-TV/Canal Plus (continuación)

13



Pulse **↑/↓** para resaltar PAY-TV/
CANAL+ y pulse OK.

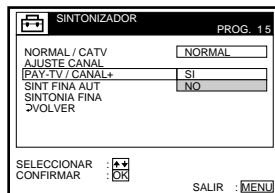

14



Pulse **↑/↓** para resaltar SI y, pulse OK.



15



Pulse MENU para salir del menú.

Consejo

- Si desea volver al menú anterior, resalte VOLVER y pulse OK.

Notas

- El menú desaparecerá automáticamente si no lo utiliza durante unos minutos.
- Para superponer subtítulos mientras visualiza programas de PAGO-TV/Canal Plus, realice las conexiones descodificador-videograbadora y videograbadora-TV mediante cables EURO-AV de 21 pines compatibles con las señales RGB. No pueden grabarse subtítulos en la videograbadora.
- Cuando vea programas de PAGO-TV/Canal Plus mediante la entrada RFU del TV, pulse **⇒** TV/VIDEO para que aparezca el indicador VIDEO en el visor.

Reproducción de cintas

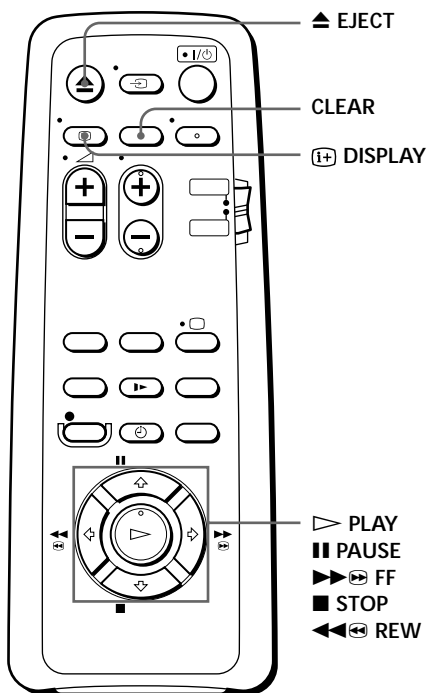
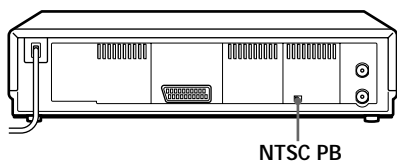

1 Encienda el TV y ajústelo en el canal de video.

2 Inserte una cinta.
La videgrabadora se enciende e inicia la reproducción automáticamente si inserta una cinta sin lengüeta de seguridad.

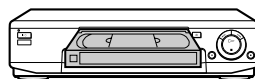

3 Pulse  PLAY.
Cuando la cinta alcanza el final, se rebobina automáticamente.



continúa

Reproducción de cintas (continuación)

Tareas adicionales

Para	Pulse
Detener la reproducción	■ STOP
Realizar una pausa durante la reproducción	PAUSE
Reanudar la reproducción después de la pausa	PAUSE o ▷ PLAY
Avanzar la cinta rápidamente	▶▶ ⏮ FF durante la parada
Rebobinar la cinta	◀◀ ⏭ REW durante la parada
Expulsar la cinta	▲ EJECT

Para reproducir una cinta grabada con el sistema NTSC

Ajuste NTSC PB, situado en la parte posterior de la videograbadora, en función del sistema de color del TV.

Si el TV es	Ajuste NTSC PB en
PAL solamente	ON PAL TV
PAL y NTSC	NTSC 4.43

Para utilizar el contador de tiempo

En el punto de la cinta que desee localizar más adelante, pulse CLEAR. El contador del visor se pone a cero ("0:00:00"). Busque el punto más adelante consultando el contador.



Para mostrar el contador en la pantalla del TV, pulse Ⓢ DISPLAY.

Notas

- El contador se pone a cero ("0:00:00") cada vez que inserte una cinta.
- El contador deja de contar cuando llega a una parte sin grabación.
- El contador de tiempo no aparece en la pantalla del TV cuando se usan cintas grabadas con el sistema NTSC.
- Dependiendo del TV, al reproducir una cinta grabada con el sistema NTSC puede ocurrir lo siguiente:
 - La imagen aparece en blanco y negro.
 - La imagen tiembla.
 - No aparece la imagen en la pantalla del TV.
 - Aparecen franjas negras horizontales en la pantalla del TV.
 - La densidad de color aumenta o disminuye.
- Si reproduce una cinta en el modo LP o EP con el sistema NTSC, el sonido será monofónico.
- Mientras se ajusta el menú en la pantalla del TV, los botones de reproducción del mando a distancia no funcionan.

Grabación de programas de TV

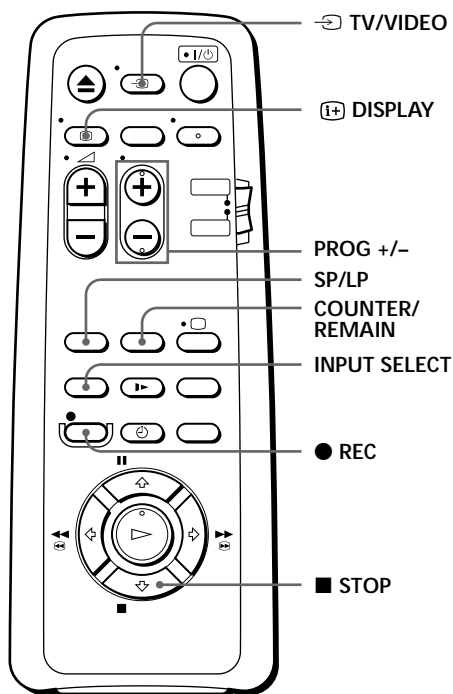

1

Encienda el TV y ajústelo en el canal de vídeo.

Para grabar desde un descodificador, enciéndalo (SLV-SE60NP/SX60NP solamente).

2

Inserte una cinta provista de lengüeta de seguridad.

3



Pulse INPUT SELECT hasta que el visor muestre un número de posición de programa.

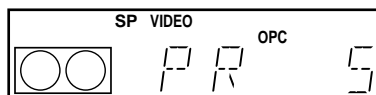

4

• PROG



Pulse PROG +/- para seleccionar la posición de programa que desee grabar.



5

SP / LP



Pulse SP/LP para seleccionar la velocidad de cinta, SP o LP.

El modo LP (Reproducción de larga duración) proporciona un tiempo de grabación dos veces mayor que el modo SP; no obstante, se obtiene una mejor calidad de imagen y sonido con el modo SP (Reproducción estándar).

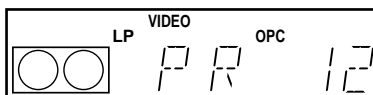

6

● REC



Pulse ● REC para iniciar la grabación.

El indicador de grabación se ilumina en rojo en el visor.

Indicador de grabación

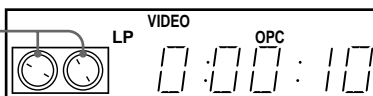

Para detener la grabación

Pulse ■ STOP.

continúa

Grabación de programas de TV (continuación)

Para comprobar el tiempo restante

Pulse **[+]** DISPLAY. Con la indicación activada, pulse COUNTER/REMAIN para comprobar el tiempo restante. Cada vez que pulse COUNTER/REMAIN, el contador de tiempo y el tiempo restante aparecen alternativamente. El tiempo restante también aparece en el visor con el indicador .

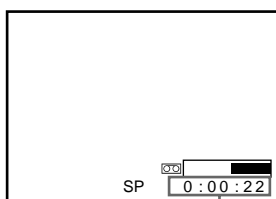

Contador de tiempo

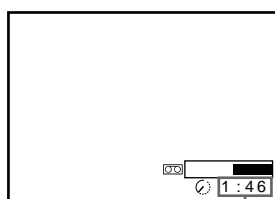

Tiempo restante

Para comprobar correctamente el tiempo restante de la cinta, ajuste LONGITUD CINTA en el menú OPCIONES-1 según el tipo de cinta utilizado (consulte la página 55).

Para ver otro programa de TV durante la grabación

- 1 Pulse **[TV]** TV/VIDEO para desactivar el indicador VIDEO del visor.
- 2 Seleccione otra posición de programa en el TV.

Para proteger las grabaciones

Para evitar el borrado accidental de la cinta, rompa la lengüeta de seguridad como muestra la ilustración. Para volver a grabar en una cinta, cubra el orificio de la lengüeta con cinta adhesiva.

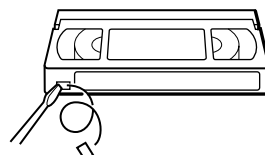

Lengüeta de seguridad

Consejos

- También es posible seleccionar una fuente de vídeo desde el conector LINE-1 (TV) o LINE-2 IN (Scart) (SLV-SE60NP/SX60NP solamente) con el botón INPUT SELECT.
- La indicación aparece en la pantalla del TV mostrando información sobre la cinta; sin embargo, dicha información no se grabará.
- Si no desea ver el TV mientras graba, puede apagarlo.
Si utiliza un descodificador, asegúrese de dejarlo encendido (SLV-SE60NP/SX60NP solamente).

Notas

- La indicación no aparece durante el modo de imagen fija (pausa) ni durante la reproducción a cámara lenta.
- La indicación no aparece durante la reproducción de una cinta grabada con el sistema NTSC.
- Si una cinta tiene partes grabadas con los sistemas PAL y NTSC, la lectura del contador de tiempo no será correcta, ya que los ciclos de conteo de los dos sistemas de vídeo difieren.
- No es posible ver un programa de PAGO-TV/Canal Plus durante la grabación de otro programa de PAGO-TV/Canal Plus (SLV-SE60NP/SX60NP solamente).
- Al insertar una cinta no estándar disponible comercialmente, es posible que el tiempo restante no sea correcto.
- El tiempo restante es una indicación aproximada.
- El tiempo restante de la cinta aparecerá unos 30 segundos después de que la cinta comience a reproducirse.

Grabación de programas de TV con el temporizador

Es posible ajustar hasta ocho programas a la vez.

Antes de comenzar...

- Compruebe que el reloj de la grabadora muestra la hora y fecha correctas.
- Inserte una cinta provista de lengüeta de seguridad. Compruebe que la longitud de la cinta es superior al tiempo total de grabación.
- Para grabar desde un descodificador, enciéndalo (SLV-SE60NP/SX60NP solamente).
- Encienda el TV y ajústelo en el canal de vídeo.

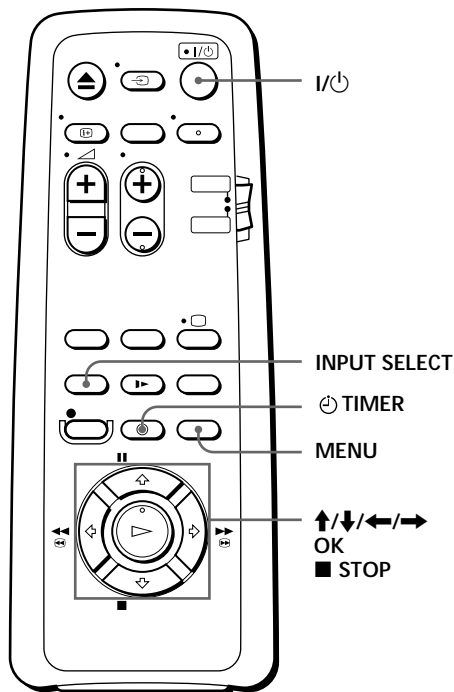

1



Pulse TIMER.

El menú TEMPORIZADOR aparece en la pantalla del TV.

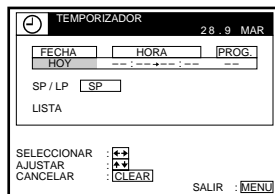

2



Ajuste la fecha, las hora de inicio y de finalización, la posición de programación y la velocidad de la cinta:

- 1 Pulse **→** para resaltar cada elemento de uno en uno.
- 2 Pulse **↑/↓** para ajustar cada elemento.

Para corregir un ajuste, pulse **←** para volver al ajuste apropiado y modificarlo.

- Para grabar el mismo programa todos los días o el mismo día todas las semanas, consulte “Grabación diaria/semanal” más adelante.
- Para grabar desde un decodificador u otra fuente conectada al conector LINE-1 (TV) o LINE-2 IN (Scart) (SLV-SE60NP/SX60NP solamente), pulse INPUT SELECT para que “L1” o “L2” (SLV-SE60NP/SX60NP solamente) aparezcan en la posición “PROG.”.

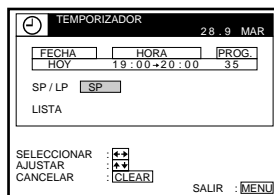
INPUT
SELECT

3

MENU



Pulse MENU para salir del menú.

4



Pulse **I/O** para apagar la videograbadora.

El indicador **⊖** aparece en el visor y la videograbadora entra en el modo de espera de grabación.

Para grabar desde un decodificador u otra fuente, deje encendido el equipo conectado (SLV-SE60NP/SX60NP solamente).

Para detener la grabación

Para detener la videograbadora durante la grabación, pulse **■ STOP**.

Grabación diaria/semanal

En el paso 2 anterior, pulse **↓** para seleccionar el patrón de grabación. Cada vez que pulse **↓**, la indicación cambia tal como se muestra a continuación. Pulse **↑** para cambiar la indicación en orden inverso.

HOY → DOM-SAB (domingo a sábado) → LUN-SAB (lunes a sábado)
 → LUN-VIE (lunes a viernes) → SAB (cada sábado)
 → LUN (cada lunes) → DOM (cada domingo) → 1 mes completo
 → (cuenta atrás de fechas) → MAÑANA → HOY

continúa

Grabación de programas de TV con el temporizador (continuación)

Para grabar emisiones por satélite (SLV-SE60NP/SX60NP solamente)

Si conecta el sintonizador de satélites y la videgrabadora, es posible grabar programas por satélite.

- 1** Encienda el sintonizador de satélites.
- 2** Seleccione en el sintonizador de satélites el programa por satélite para el que desee realizar el ajuste del temporizador.
- 3** Deje encendido el sintonizador de satélites hasta que la videgrabadora finalice la grabación del programa por satélite para el que realizó el ajuste del temporizador.

Para utilizar la videgrabadora una vez ajustado el temporizador

Para utilizar la videgrabadora antes de que comience la grabación con temporizador, tan sólo pulse I/⏻. El indicador ⏻ se apaga y la videgrabadora se activa. No olvide pulsar I/⏻ para reajustar la videgrabadora después de utilizarla.

También es posible realizar las siguientes operaciones mientras la videgrabadora graba:

- Reajustar el contador.
- Mostrar información sobre la cinta en la pantalla del TV.
- Comprobar los ajustes del temporizador.
- Ver otro programa de TV.

Consejos

- Para ajustar la posición de programa, también puede utilizar los botones PROG +/-.
- Para definir la velocidad de cinta, también es posible utilizar el botón SP/LP.
- Cuando grabe un programa en el modo SP y el tiempo de cinta restante sea inferior al tiempo de grabación, la velocidad de cinta pasará automáticamente al modo LP. Observe que la imagen presentará interferencias en el punto donde haya cambiado la velocidad de cinta. Si desea conservar la misma velocidad, ajuste REPROD LARGA AUTO en NO en el menú OPCIONES-1 (página 55).
- Para comprobar, modificar o cancelar el ajuste de programa, pulse ◀/▶ para elegir LISTA, y pulse OK después del paso 2. Para obtener más información, consulte el paso 3 de "Comprobación/modificación/cancelación de los ajustes del temporizador" (página 44).

Nota

- El indicador ⏻ parpadea en el visor si pulsa I/⏻ sin haber insertado una cinta.

Reproducción/ búsqueda a distintas velocidades



Opciones de reproducción	Operación
Visualización de las imágenes durante el avance rápido o el rebobinado	Durante el avance rápido, mantenga pulsado ►►► FF. Durante el rebobinado, mantenga pulsado ◀◀◀ REW.
Reproducción a alta velocidad	<ul style="list-style-type: none"> • Durante la reproducción, pulse ►►► FF o ◀◀◀ REW <u>en el mando a distancia</u>. • Durante la reproducción, mantenga pulsado ►►► FF o ◀◀◀ REW. Al soltar el botón, se reanuda la reproducción normal.
Reproducción a cámara lenta	Durante la reproducción, pulse ►► SLOW.
Reproducción fotograma a fotograma	Durante una pausa, pulse ►►► FF o ◀◀◀ REW <u>en el mando a distancia</u> . Mantenga pulsado ►►► FF o ◀◀◀ REW para reproducir un fotograma cada segundo.
Rebobinado e inicio de la reproducción	Durante la parada, mantenga pulsado ◀◀◀ REW <u>en la videograbadora</u> y pulse ►► PLAY <u>en la videograbadora</u> .

Para reanudar la reproducción normal

Pulse ►► PLAY.

continúa

Reproducción/búsqueda a distintas velocidades (continuación)

Consejo

- Ajuste la imagen con los botones TRACKING +/- si:
 - Aparecen rayas mientras reproduce a cámara lenta.
 - Aparecen bandas en la parte superior o inferior durante el modo de pausa.
 - La imagen tiembla durante el modo de pausa.

Para ajustar el seguimiento en la posición central, pulse simultáneamente ambos botones (+/-).

Notas

- El sonido se desactiva durante estas operaciones.
- En el modo LP, puede producirse ruido o desaparecer el color.

Ajuste del tiempo de duración de la grabación

Después de iniciar la grabación de la forma normal, es posible hacer que la videgrabadora detenga automáticamente la grabación transcurrido un espacio de tiempo determinado.

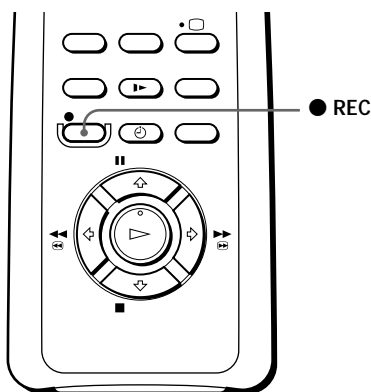

- 1 Durante la grabación, pulse ● REC.
El indicador ⏸ aparece en el visor.

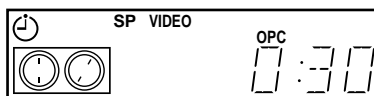

- 2 Pulse ● REC varias veces para determinar la duración de la grabación. Cada vez que lo pulse, el tiempo aumenta en incrementos de 30 minutos.

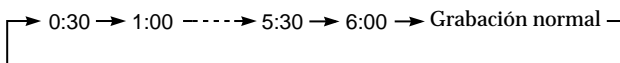

El contador de cinta disminuye minuto a minuto hasta 0:00 y, a continuación, la videgrabadora deja de grabar y se apaga automáticamente.

Para aumentar el espacio de tiempo

Pulse ● REC varias veces para determinar el nuevo espacio de tiempo.

Para cancelar el espacio de tiempo

Pulse ● REC varias veces hasta que el indicador ⏸ desaparezca y la videgrabadora vuelva al modo normal de grabación.

Para detener la grabación

Para parar la videgrabadora mientras graba, pulse ■ STOP.

Nota

- No es posible mostrar el tiempo de cinta actual en el visor al ajustar el tiempo de la grabación.

Comprobación/ modificación/ cancelación de los ajustes del temporizador

Antes de comenzar...

- Encienda el TV y ajústelo en el canal de vídeo.

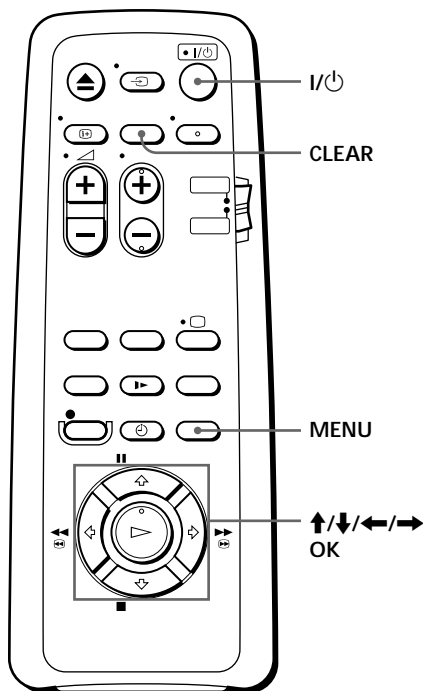

- 1 Pulse I/ON para encender la videograbadora.
- 2 Pulse MENU y, a continuación, ↑/↓ para resaltar LISTAS y pulse OK.
- 3 Pulse ↑/↓ para resaltar LISTA TEMPORIZADOR y pulse OK:
 - Si desea modificar o cancelar un ajuste, vaya al paso siguiente.
 - Si no es necesario modificar ni cancelar los ajustes, pulse MENU y apague la videograbadora para volver al modo de espera de grabación.
- 4 Pulse ↑/↓ para seleccionar el ajuste que desee modificar o cancelar y pulse OK.

El ajuste seleccionado aparece en el menú TEMPORIZADOR.

LISTA TEMPORIZADOR				28.9 MAR	
FECHA	HORA	PROG.	SP	LP	
HOY	19:00-20:00	35	SP		
30.9	20:00-21:00	20	SP		
2.10	10:00-11:30	60	LP		
LUN-VIE	14:00-15:00	42	LP		
DOM	6:30-7:00	L1	LP		
---	---	---	---		
---	---	---	---		
---	---	---	---		

VOLVER ← →
 SELECCIONAR OK
 AJUSTAR ← →
 CANCELAR CLEAR

SALIR MENU

TEMPORIZADOR			28.9 MAR	
FECHA	HORA	PROG.	SP	LP
2.10	10:00-11:30	60	LP	

SP / LP ← →
 LISTA

SELECCIONAR ← →
 AJUSTAR ← →
 CANCELAR CLEAR

SALIR MENU

5 • Para modificar el ajuste, pulse ←/→ para resaltar el elemento que desee modificar y ↑/↓ para modificar el ajuste.

• Para cancelar el ajuste, pulse CLEAR.

6 Pulse MENU.

Si permanece cualquier ajuste, apague la videograbadora para volver al modo de espera de grabación.

Si los ajustes del temporizador se superponen

El programa que comience en primer lugar tendrá prioridad y el segundo programa comenzará a grabarse sólo después de la finalización del primero. Si los programas comienzan a la misma hora, el que aparezca en el menú en primer lugar tendrá prioridad.

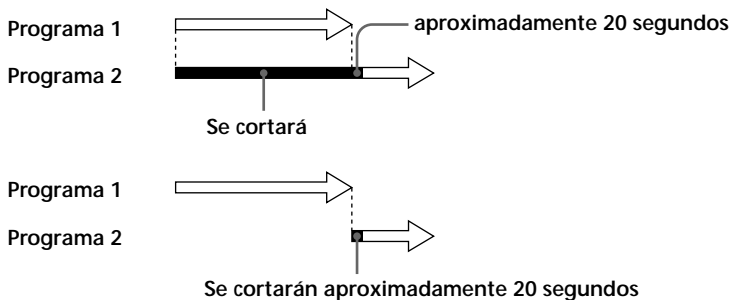

Grabación de programas estéreo y bilingües

Sistema ZWEITON (sistema estereofónico alemán)

Esta videograbadora recibe y graba de forma automática programas estéreo y bilingües basados en el sistema ZWEITON. Al recibir un programa estéreo o bilingüe, el indicador STEREO aparece en el visor.

Para seleccionar sonido bilingüe durante la grabación

Pulse AUDIO MONITOR para seleccionar el sonido que desee.

Para escuchar	Indicación en pantalla	Visor
El sonido principal	PRINCIPAL	STEREO
El sonido secundario	SECUNDARIO	STEREO
Principal y secundario	PRINCIP./SECUND.	STEREO

Sistema NICAM (SLV-SE60NP/SX60NP solamente)

Esta videograbadora recibe y graba programas estéreo y bilingües basados en el sistema NICAM (aparece el indicador NICAM). Al recibir un programa estéreo o bilingüe, el indicador STEREO aparece en el visor.

Para grabar un programa NICAM, AUDIO HI-FI debe ajustarse en NICAM (ajuste inicial) en el menú OPCIONES-1. Para comprobar el ajuste de menú, consulte la página 55 para más información.

Para seleccionar el sonido durante la grabación

Pulse AUDIO MONITOR para seleccionar el sonido que desee.

Programa estéreo

Para escuchar	Indicación en pantalla	Visor
El sonido estéreo	ESTEREO	STEREO
El sonido estándar*	Ninguna indicación	Ninguna indicación

* Normalmente corresponde al sonido mezclado de los canales izquierdo y derecho (monofónico)

Programa bilingüe

Para escuchar	Indicación en pantalla	Visor
El sonido principal	PRINCIPAL	STEREO
El sonido secundario	SECUNDARIO	STEREO
Principal y secundario	PRINCIP./SECUND.	STEREO
El sonido estándar*	Ninguna indicación	Ninguna indicación

* Normalmente corresponde al sonido principal (monofónico)

Selección del sonido durante la reproducción

Pulse AUDIO MONITOR para seleccionar el sonido que desee.

Para escuchar	Indicación en pantalla	Visor
El sonido estéreo/principal y secundario (canales izquierdo y derecho)	ESTEREO	STEREO
El canal izquierdo/sonido principal	CA. I	STEREO
El canal derecho/sonido secundario	CA. D	STEREO
El sonido estándar	Ninguna indicación	Ninguna indicación

Cómo se graba el sonido en una cinta de vídeo

La videograbadora registra el sonido en dos pistas separadas. El sonido hi-fi se graba en la pista principal junto con la imagen, mientras que el sonido monofónico se graba en la pista de audio normal a lo largo del borde de la cinta.

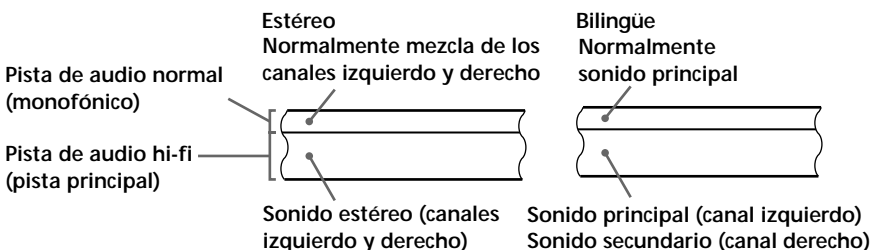

continúa

Grabación de programas estéreo y bilingües (continuación)

Notas

- Para recibir el sonido de reproducción en estéreo, es preciso realizar las conexiones EURO-AV o AUDIO OUT.
- Al reproducir una cinta grabada en modo monofónico, el sonido que se escucha es monofónico, independientemente del ajuste AUDIO MONITOR.
- Si el botón AUDIO MONITOR no funciona, compruebe que la opción MEZCLA AUDIO esté ajustada en NO en el menú OPCIONES-1 (consulte la página 55).
- Si AUDIO HI-FI se ajusta en ESTÁNDAR, el sonido estándar se grabará tanto en la pista de audio hi-fi como normal. Si pulsa AUDIO MONITOR, el sonido no cambiará (SLV-SE60NP/SX60NP solamente).

Búsqueda mediante la función Smart Search

Si graba varios programas en una cinta, utilice la función Smart Search para ver lo que se ha grabado en la cinta. Es posible ver información tal como la fecha, hora y canal de los programas grabados en una cinta. También es posible iniciar la reproducción directamente desde el programa seleccionado mediante la pantalla SMART SEARCH.

Todos los programas se enumeran en la pantalla, independientemente de cómo se hayan grabado.

Los datos de la última cinta insertada en la videgrabadora se almacenan automáticamente en la memoria. Si desea recuperar la pantalla de datos más recientes, seleccione ULTIMOS DATA en la pantalla SMART SEARCH (consulte la página 50).

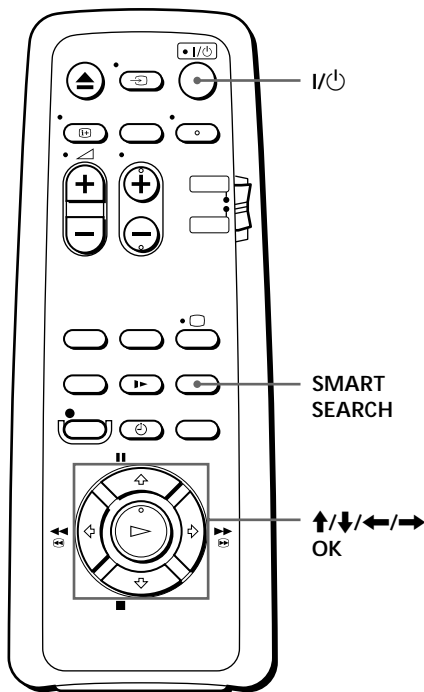

Antes de comenzar...

- Encienda el TV y ajústelo en el canal de vídeo.

- 1 Después de la grabación, pulse I/Power para encender la videgrabadora.
- 2 Pulse SMART SEARCH.
- 3 Pulse $\uparrow/\downarrow/\leftarrow/\rightarrow$ para seleccionar el programa que desee ver.

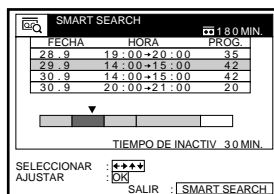

- 4 Pulse OK.

La videgrabadora comienza a buscar, y la reproducción se inicia automáticamente a partir del principio del programa seleccionado.

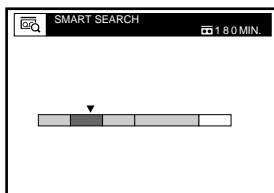

continúa

Búsqueda mediante la función Smart Search (continuación)

Para detener la búsqueda

Pulse ■ STOP.

Para salir de la pantalla SMART SEARCH

Pulse SMART SEARCH.

Para grabar en un espacio en blanco

Los espacios en blanco de la cinta aparecerán como líneas en blanco en la pantalla SMART SEARCH. Seleccione la línea en blanco en el paso 3 y pulse OK. La videgrabadora rebobina o avanza la cinta rápidamente hasta el principio del espacio en blanco y, a continuación, se para. Inicie la grabación.

Para recuperar la pantalla de datos más recientes después de extraer la cinta

Es posible mostrar los datos de la última cinta utilizada para grabar programas, incluso después de haber extraído dicha cinta.

Si vuelve a insertar la cinta para grabar más programas, asegúrese de seleccionar ULTIMOS DATA. En caso contrario, todos los datos de la cinta se borrarán.

- 1 Vuelva a insertar la última cinta que utilizó para grabar programas.
- 2 Pulse SMART SEARCH.

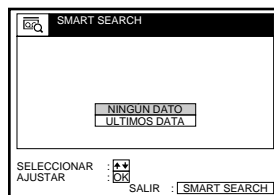

- 3 Pulse ↑/↓ para resaltar ULTIMOS DATA.

Si desea restaurar la pantalla de datos más recientes, resalte NINGÚN DATO y pulse OK. A continuación, grabe un programa.

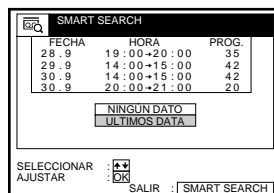

- 4 Pulse OK.

Aparecen los datos más recientes almacenados en la memoria de la videgrabadora.

Consejos

- Es posible almacenar información de un máximo de 24 programas en una sola lista.
- Durante la grabación, es posible mostrar la pantalla SMART SEARCH mediante el botón SMART SEARCH. Si decide detener la grabación, pulse SMART SEARCH para que la pantalla SMART SEARCH desaparezca primero. A continuación, pulse ■ STOP.

Notas

- Si inicia la grabación de un programa "D" a partir de la mitad de un programa "A" previamente grabado y en otro programa "B" previamente grabado, la información Smart Search del segundo programa "B" sobre el que se ha grabado se borrará.

Programas grabados originalmente

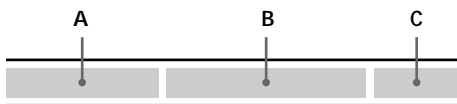

Grabación del programa "D" sobre los programas "A" y "B"



- No es posible utilizar esta función a menos que el reloj esté ajustado.
- En función de la cinta, el tiempo total o restante puede no aparecer correctamente.
- Al grabar un programa corto (inferior a 10 minutos en el modo SP, o a 20 minutos en el modo LP), la función Smart Search puede no encontrarse disponible o la información del programa puede no aparecer. Igualmente, si graba un programa largo directamente después de un programa corto, es posible que la información Smart Search del programa corto se borre.
- Los espacios en blanco se miden desde el final del último programa grabado hasta el final de la cinta. No obstante, si expulsa la cinta y realiza una nueva grabación en la misma cinta, el programa o programas originales grabados aparecerán como espacio en blanco.
- Si no hay ninguna información almacenada en la memoria de la videgrabadora, ÚLTIMOS DATA no aparecerá en la pantalla SMART SEARCH.

Ajuste de la imagen

Ajuste del seguimiento

Aunque la videograbadora ajusta de forma automática el seguimiento al reproducir una cinta (el indicador  parpadea en el visor y, a continuación, se apaga), es posible que se produzca distorsión de imagen si la cinta se grabó en malas condiciones. En este caso, ajuste el seguimiento manualmente.

Durante la reproducción, pulse TRACKING +/- para que aparezca el medidor de seguimiento. La distorsión debe desaparecer al pulsar uno de los dos botones (el indicador  se ilumina). Para reanudar el ajuste automático del seguimiento, expulse la cinta y vuelva a insertarla.

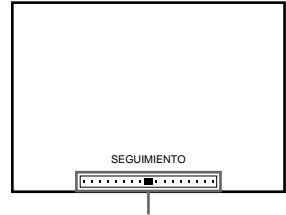

Medidor de seguimiento

Acerca de la función de control de imagen óptima (OPC)

La función de control de imagen óptima (OPC) mejora automáticamente la calidad de grabación y reproducción ajustando la videograbadora a la condición de los cabezales de vídeo y de la cinta. Para mantener una mejor calidad de imagen, se recomienda ajustar OPC en SI en el menú OPCIONES-1 (con el indicador OPC del visor iluminado). Para más información, consulte la página 55.

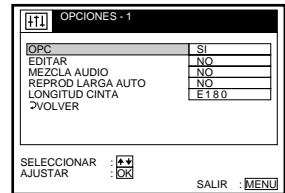

Reproducción OPC

La función OPC se activa de forma automática con todo tipo de cintas, incluidas las de alquiler y aquéllas que no estén grabadas con OPC.

Grabación OPC

Cada vez que inserte una cinta e inicie la grabación por primera vez, la videograbadora ajusta la cinta con la función OPC (el indicador OPC parpadea rápidamente). Este ajuste se mantiene hasta expulsar la cinta.

Para desactivar la función OPC

Ajuste OPC en NO en el menú OPCIONES-1. El indicador OPC del visor se apaga.

Consejo

- Para ajustar el seguimiento en la posición central, pulse simultáneamente los botones TRACKING + y -.

Notas

- Es posible ajustar el seguimiento de la cinta grabada con el sistema NTSC aunque el medidor de seguimiento no aparecerá.
- Con la función de reproducción larga automática activada, la función OPC sólo estará disponible en el modo SP. Si la velocidad de cinta cambia automáticamente de SP a LP, la función OPC se desactiva. No obstante, si el programa completo se graba en el modo LP, la función OPC se activará.
- Se produce una demora de unos diez segundos antes de que la videgrabadora inicie la grabación mientras analiza la cinta. Para evitar la demora, ajuste en primer lugar la videgrabadora en el modo de pausa de grabación (el indicador OPC parpadea lentamente) y pulse ● REC para que la videgrabadora analice la cinta (el indicador OPC parpadea rápidamente). Una vez que el indicador OPC deje de parpadear, pulse ■ PAUSE para iniciar la grabación de forma inmediata. Si desea iniciar la grabación rápidamente sin utilizar la función OPC, primero ajuste la videgrabadora en el modo de pausa de grabación (el indicador OPC parpadea lentamente) y pulse ■ PAUSE para iniciar la grabación.

Cambio de las opciones de menú

- 1 Pulse MENU y, a continuación, seleccione OPCIONES y pulse OK.



- 2 Pulse ↑/↓ para resaltar OPCIONES-1 u OPCIONES-2 y pulse OK.

Ejemplo: SLV-SE60NP/SX60NP

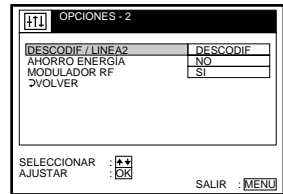

- 3 Pulse ↑/↓ para seleccionar la opción y pulse OK.
- 4 Pulse ↑/↓ para cambiar el ajuste y, a continuación, pulse OK.
- 5 Pulse MENU para volver a la pantalla original.

Selección en el menú

Los ajustes iniciales se indican en negrita.

OPCIONES-1

Opción de menú	Ajuste esta opción en
OPC	<ul style="list-style-type: none">• SI para activar la función OPC (control de imagen óptima) y mejorar la calidad de imagen.• NO para desactivar la función OPC.
EDITAR	<ul style="list-style-type: none">• SI para minimizar el deterioro de la imagen al editar.• NO para desactivar EDITAR.
MEZCLA AUDIO	<ul style="list-style-type: none">• SI para escuchar las pistas de audio normal e hi-fi al mismo tiempo. El botón AUDIO MONITOR no funcionará.• NO para escuchar las pistas de audio hi-fi y normal por separado. Utilice el botón AUDIO MONITOR para seleccionar el sonido. <p>Para obtener más información, consulte la página 47.</p>
AUDIO HI-FI (SLV-SE60NP/ SX60NP solamente)	<ul style="list-style-type: none">• NICAM para grabar emisiones NICAM en una pista de audio hi-fi.• ESTÁNDAR para grabar sonido estándar en una pista de audio hi-fi. <p>Para obtener más información, consulte la página 46.</p>
REPROD LARGA AUTO	<ul style="list-style-type: none">• SI para cambiar automáticamente la velocidad de cinta de la grabación con temporizador al modo LP cuando la cinta restante sea inferior al tiempo de grabación.• NO para conservar la velocidad de cinta ajustada.
LONGITUD CINTA	<ul style="list-style-type: none">• E180 para utilizar una cinta de tipo E-180 o de menor duración.• E195 para utilizar una cinta de tipo E-195.• E240 para utilizar una cinta de tipo E-240.• E300 para utilizar una cinta de tipo E-300.

continúa

Cambio de las opciones de menú (continuación)

OPCIONES-2

Opción de menú	Ajuste esta opción en
DESCODIF/LINEA2 (SLV-SE60NP/SX60NP solamente)	<ul style="list-style-type: none">• DESCODIF para utilizar el conector DECODER/LINE-2 IN como conector del descodificador PAGO-TV/Canal Plus.• LINEA2 para utilizar el conector DECODER/LINE-2 IN como conector de entrada de línea.
AHORRO ENERGÍA	<ul style="list-style-type: none">• SI para apagar los indicadores del visor con el fin de ahorrar energía de la videgrabadora.• NO para activar los indicadores del visor mientras la videgrabadora se encuentra en el modo de espera.
MODULADOR RF	<ul style="list-style-type: none">• SI para conectar la videgrabadora al TV sólo mediante el cable de antena.• NO si conecta la videgrabadora al TV mediante el cable EURO-AV.

Notas

- Si programa una grabación con temporizador, los indicadores del visor permanecen iluminados aunque AHORRO ENERGÍA esté ajustado en SI.
- Cuando la opción EDITAR está ajustada en SI, la función OPC no funciona.

Edición con otra videograbadora

Cómo realizar la conexión para grabar en esta videograbadora

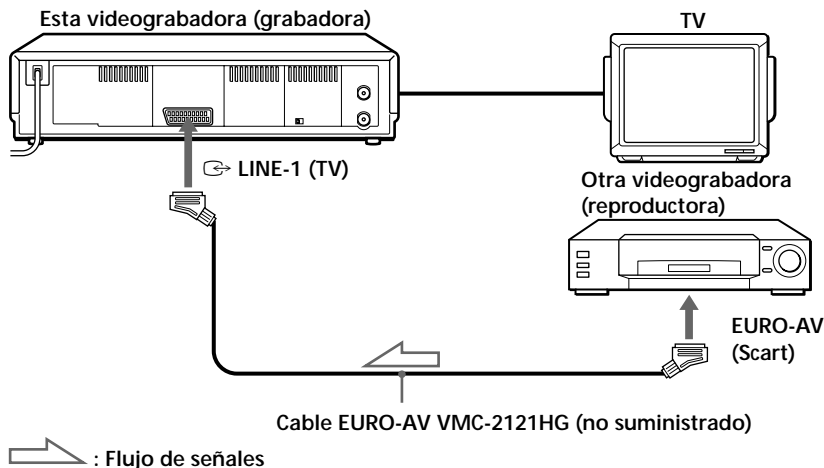

Consejo

- También puede emplear el conector LINE-2 IN (Scart) (SLV-SE60NP/SX60NP solamente).

Notas

- Cuando conecte otra videograbadora al conector LINE-2 IN (Scart), ajuste DESCODIF/LINEA2 en LINEA2 en el menú OPCIONES-2 (SLV-SE60NP/SX60NP solamente).
- Si la otra videograbadora no tiene conector EURO-AV (Scart), utilice el cable VMC-2106HG y conéctelo a las tomas de línea de salida de la otra videograbadora.

continúa

Edición con otra videograbadora (continuación)

Operación (al grabar con esta videograbadora)

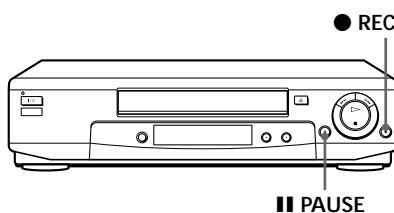

Antes de iniciar la edición

- Encienda el TV y ajústelo en el canal de vídeo.
- Pulse INPUT SELECT para que “L1” (o “L2” sólo para SLV-SE60NP/SX60NP) aparezca en el visor.
- Pulse SP/LP para seleccionar la velocidad de cinta, SP o LP.
- En esta videograbadora, ajuste EDITAR en SI en el menú OPCIONES-1. Si la otra videograbadora dispone de una función similar, actívela también.

- 1** Inserte una cinta de origen sin lengüeta de seguridad en la otra videograbadora (reproductora). Busque el punto de inicio de la reproducción y ajústela en el modo de pausa de reproducción.
- 2** Inserte una cinta provista de lengüeta de seguridad en esta videograbadora (grabadora). Busque el punto de inicio de grabación y pulse **|| PAUSE**.
- 3** Pulse **● REC** en esta videograbadora y ajústela en el modo de pausa de grabación.
- 4** Para iniciar la edición, pulse los botones **|| PAUSE** en ambas videograbadoras simultáneamente.

Para detener la edición

Pulse los botones **■ STOP** en ambas videograbadoras.

Consejo

- Para eliminar escenas que no desee durante la edición, pulse **|| PAUSE** en esta videograbadora cuando comience la escena que desea eliminar. Cuando finalice, vuelva a pulsar **|| PAUSE** para reanudar la grabación.

Nota

- Si inicia la edición siguiendo el procedimiento anteriormente descrito, la videograbadora no grabará con la función OPC. Para grabar una cinta con esta función, vuelva a pulsar **● REC** durante el modo de pausa de grabación en el paso 3 de forma que la videograbadora analice la cinta. A continuación, cuando inicie la edición en el paso 4, pulse **|| PAUSE** después de que el indicador OPC deje de parpadear, ya que si lo pulsa antes de que deje de parpadear, la función OPC se cancelará.

Solución de problemas

Si desea realizar alguna consulta o le surge algún problema que no estén reflejados a continuación, póngase en contacto con el servicio de asistencia técnica Sony más próximo.

	Problema	Solución
Alimentación	El interruptor I/⏻ ON/STANDBY no funciona.	<ul style="list-style-type: none"> • Conecte firmemente el cable de alimentación a la toma de corriente.
	La alimentación está activada, pero la videograbadora no funciona.	<ul style="list-style-type: none"> • Se ha condensado humedad. Desactive la alimentación, desenchufe el cable de alimentación y deje que la videograbadora se seque durante más de tres horas.
Reloj	El reloj se ha parado y “-:- -” se ilumina en el visor.	<ul style="list-style-type: none"> • El reloj se para si la videograbadora se desconecta de la toma de corriente durante más de una hora. Vuelva a ajustar el reloj (y el temporizador).
Reproducción	La imagen de reproducción no aparece en la pantalla del TV.	<ul style="list-style-type: none"> • Compruebe que el TV esté ajustado en el canal de vídeo. Si utiliza un monitor, ajústelo en la entrada de vídeo. • Si la videograbadora está conectada al TV sólo mediante el cable de antena, compruebe que la opción MODULADOR RF esté ajustada en SI en el menú OPCIONES-2.
	La imagen no es nítida.	<ul style="list-style-type: none"> • Ajuste el seguimiento con los botones TRACKING +/-. • Los cabezales de vídeo están sucios (consulte más adelante). Límpielos con un cassette limpiador de cabezales de vídeo Sony T-25CLD, E-25CLDR o T-25CLW. Si estos cassettes no están disponibles en su zona, haga que el servicio de asistencia técnica Sony más próximo los limpie (será necesario pagar una cantidad estándar por el servicio). No utilice un cassette de limpieza del tipo húmedo que no sea Sony, ya que puede dañar los cabezales. • Es posible que sea necesario sustituir los cabezales de vídeo. Para más información, póngase en contacto con el servicio de asistencia técnica Sony más próximo.

Problemas causados por suciedad en los cabezales de vídeo

- Imagen normal
- Imagen borrosa
- Imagen sin nitidez
- Ausencia de imagen (o aparece la pantalla en blanco y negro)



suciedad inicial



final

continúa

Solución de problemas (continuación)

	Problema	Solución
Reproducción	La imagen se ondula verticalmente durante la búsqueda de imágenes.	<ul style="list-style-type: none"> • Ajuste el control de mantenimiento vertical del TV o del monitor.
	La imagen no tiene sonido.	<ul style="list-style-type: none"> • La cinta es defectuosa. • Si ha realizado conexiones A/V, compruebe la conexión del cable de audio.
	El sonido no es estable o presenta eco.	<ul style="list-style-type: none"> • Si reproduce una cinta con el mismo sonido grabado tanto en la pista de audio hi-fi como normal, compruebe que la opción MEZCLA AUDIO esté ajustada en NO en el menú OPCIONES-1.
Grabación	No aparecen programas de TV en la pantalla del TV.	<ul style="list-style-type: none"> • Compruebe que el TV esté ajustado en el canal de vídeo. Si utiliza un monitor, ajústelo en la entrada de vídeo. • Si la videograbadora está conectada al TV sólo mediante el cable de antena, compruebe que la opción MODULADOR RF esté ajustada en SI en el menú OPCIONES-2. • Seleccione la fuente correcta con el botón INPUT SELECT. Seleccione una posición de programa al grabar programas de TV; seleccione "L1" o "L2" (SLV-SE60NP/SX60NP solamente) al grabar desde otro equipo.
	La recepción de TV es de mala calidad.	<ul style="list-style-type: none"> • Ajuste la antena del TV.
	La cinta comienza a reproducirse nada más insertarla.	<ul style="list-style-type: none"> • Se ha retirado la lengüeta de seguridad. Para grabar en esta cinta, cubra el orificio de la lengüeta.
	La cinta se expulsa al pulsar ● REC.	<ul style="list-style-type: none"> • Compruebe que no ha retirado la lengüeta de seguridad.
	No ocurre nada al pulsar ● REC.	<ul style="list-style-type: none"> • Compruebe que la cinta no ha llegado al final.

	Problema	Solución
Grabación con temporizador	El temporizador no funciona.	<ul style="list-style-type: none"> • Compruebe que el reloj está ajustado. • Asegúrese de que ha insertado una cinta. • Compruebe que no ha retirado la lengüeta de seguridad. • Compruebe que la cinta no ha llegado al final. • Compruebe que ha seleccionado un programa para la grabación con temporizador. • Asegúrese de que los ajustes del temporizador no estén fuera de la hora actual. • Compruebe que el decodificador está encendido (SLV-SE60NP/SX60NP solamente). • Compruebe que el sintonizador de satélites esté encendido (SLV-SE60NP/SX60NP solamente). • El reloj se para si la videogradora se desconecta de la toma de corriente durante más de una hora. Vuelva a ajustar el reloj y el temporizador.
	No es posible insertar una cinta.	<ul style="list-style-type: none"> • Compruebe que no hay una cinta insertada en el compartimiento de cintas.
	El mando a distancia no funciona.	<ul style="list-style-type: none"> • Asegúrese de que orienta el mando a distancia hacia el sensor remoto de la videogradora. • Sustituya todas las pilas del mando a distancia por otras nuevas, si están agotadas. • Compruebe que el interruptor TV/VIDEO del mando a distancia está ajustado correctamente.
Otros	No es posible contemplar ni grabar programas de PAGO-TV/Canal Plus (SLV-SE60NP/SX60NP solamente).	<ul style="list-style-type: none"> • Compruebe si el decodificador está correctamente conectado. • Compruebe si el menú OPCIONES-2 y el menú SINTONIZADOR están correctamente ajustados. <p>Para obtener más información, consulte la página 26.</p>
	“L2” no aparece en el visor (SLV-SE60NP/SX60NP solamente).	<ul style="list-style-type: none"> • Compruebe que el elemento DESCODIF/LINEA2 del menú OPCIONES-2 esté ajustado en LINEA2.
	El medidor de seguimiento no aparece en la pantalla del TV.	<ul style="list-style-type: none"> • La condición de grabación de la cinta es de mala calidad y no es posible ajustar el seguimiento. • El medidor de seguimiento no aparece cuando se reproduce una cinta grabada con el sistema NTSC.
	Es necesario limpiar la videogradora.	<ul style="list-style-type: none"> • Limpie el aparato, el panel y los controles con un paño seco y suave, o bien ligeramente humedecido en una solución detergente poco concentrada. No utilice ningún tipo de disolventes, como alcohol o bencina.

Especificaciones

Sistema

Cobertura de canales

PAL (B/G)

VHF E2 a E12

Canal italiano de VHF A a H

UHF E21 a E69

CATV S01 a S05, S1 a S20

HYPER S21 a S41

Señal de salida RF

Canales de UHF 21 a 69

Salida de antena

Clavija de antena asimétrica de 75 ohmios

Entradas y salidas

⇄ LINE-1 (TV)

21 pines

Entrada de vídeo: pin 20

Entrada de audio: pines 2 y 6

Salida de vídeo: pin 19

Salida de audio: pines 1 y 3

DECODER/⇄ LINE-2 IN
(SLV-SE60NP/SX60NP solamente)

21 pines

Entrada de vídeo: pin 20

Entrada de audio: pines 2 y 6

Generales

Requisitos de alimentación

220 – 240 V CA, 50 Hz

Consumo de energía

22 W

Temperatura de funcionamiento

5°C a 40°C

Temperatura de almacenamiento

-20°C a 60°C

Dimensiones

Aprox. 430 × 100 × 314 mm (an/al/prf)

controles y partes salientes incluidos

Masa

Aprox. 4,5 kg

Accesorios suministrados

Mando a distancia (1)

Pilas tipo R6 (tamaño AA) (2)

Cable de antena (1)

Diseño y especificaciones sujetos a cambios sin
previo aviso.

Índice de componentes y controles

Para más información, consulte las páginas indicadas entre paréntesis ().

Panel frontal

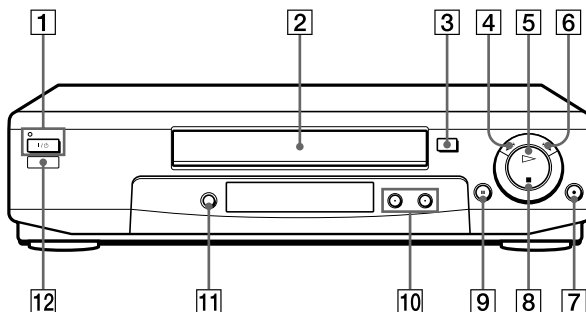

- | | |
|---|--|
| 1 Interruptor/indicador I/⏻ ON/STANDBY (encendido/espera) (10) | 7 Botón ● REC (grabación) (35, 43, 58) |
| 2 Compartimiento de cintas | 8 Botón ■ STOP (parada) (32, 58) |
| 3 Botón ≡ EJECT (expulsión) (32) | 9 Botón PAUSE (pausa) (32, 58) |
| 4 Botón ◀◀⏮ REW (rebobinado) (32, 41) | 10 Botones PROGRAM (programa)/TRACKING (seguimiento) +/- (13, 42, 52) |
| 5 Botón ▷▶⏭ PLAY (reproducción) (32, 41) | 11 Botón AUTO SET UP (ajuste automático)/RF CHANNEL (canal de radiofrecuencia) (10, 12) |
| 6 Botón ▶▶▶ FF (avance rápido) (32, 41) | 12 Sensor remoto (5) |

continúa

Visor

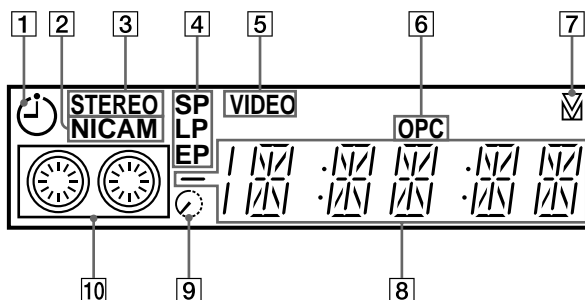

- | | |
|---|---|
| 1 Indicador de temporizador (39) | 7 Indicador de seguimiento (52) |
| 2 Indicador NICAM (SLV-SE60NP/
SX60NP solamente) (46) | 8 Contador de tiempo/reloj/
indicador de línea/posición de
programa (32, 35, 58) |
| 3 Indicador STEREO (estéreo) (46) | 9 Indicador de tiempo restante (36) |
| 4 Indicadores de velocidad de cinta
(35) | 10 Indicador de cinta/grabación (35) |
| 5 Indicador VIDEO (8, 36) | |
| 6 Indicador OPC (control de imagen
óptima) (52) | |

Panel posterior

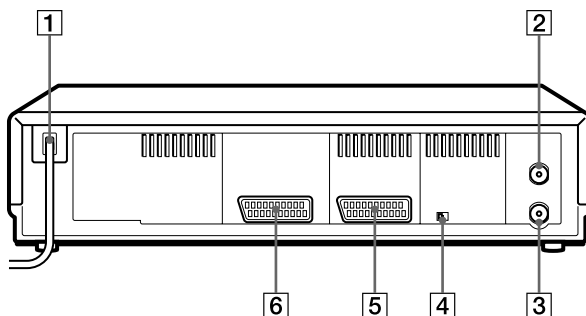

- | | |
|---|--|
| 1 Cable de alimentación (7, 8) | 5 Conector DECODER / \rightarrow LINE-2 IN
DECODEUR / \rightarrow ENTREE LIGNE-2
(descodificador/entrada línea 2)
(SLV-SE60NP/SX60NP solamente)
(9, 26, 57) |
| 2 Conector AERIAL IN
ANTENNE ENTREE (entrada de
antena) (7, 8) | 6 Conector \rightarrow LINE-1 (TV)
\rightarrow LIGNE-1 (TV) (línea 1) (8, 26, 57) |
| 3 Conector AERIAL OUT
ANTENNE SORTIE (salida de
antena) (7, 8) | |
| 4 Interruptor NTSC PB (reproducción
NTSC) (32) | |

continúa

Mando a distancia

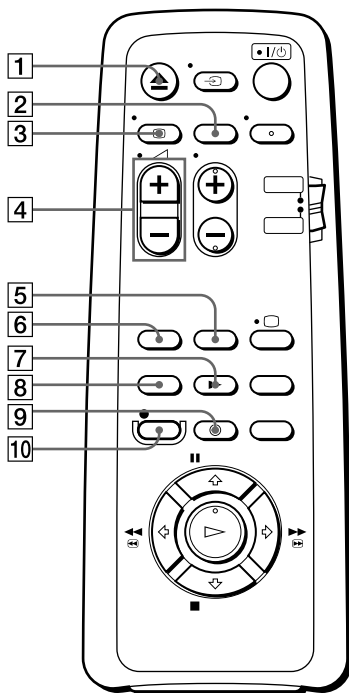

- 1** Botón ▲ EJECT (expulsión) (32)
- 2** Botón CLEAR (borrado) (32, 45)
- 3** Botón ⊕ DISPLAY (indicación) (36)
- 4** Botones ∟ (volumen) +/- (para TV) (6)
- 5** Botón COUNTER/REMAIN (contador/restante) (36)
- 6** Botón SP (reproducción estándar)/LP (larga duración) (35)
- 7** Botón ► SLOW (lento) (41)
- 8** Botón INPUT SELECT (selector de entrada) (34, 39, 58)
- 9** Botón ⌚ TIMER (temporizador) (38)
- 10** Botón ● REC (grabación) (35, 43)

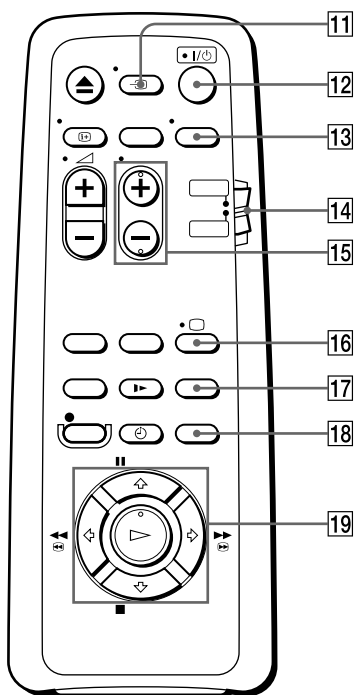

- 11** Botón TV/VIDEO (6, 8, 36)
- 12** Interruptor I/⏻ (encendido/espera) (6, 39)
- 13** Botón AUDIO MONITOR (control audio) (46)
- 14** Interruptor de control remoto / (5)
- 15** Botones PROG (programa) +/- (6, 19, 35)
- 16** Botón de activación del TV / selección de modo de TV (*para TV*) (6)
- 17** Botón SMART SEARCH (49)
- 18** Botón MENU (15, 44)
- 19** Botón PAUSE (pausa)/ (15, 32)
 Botón STOP (parada)/ (15, 32)
 Botón REW (rebobinado)/
 (32, 41)
 Botón FF (avance rápido)/
 (32, 41)
 Botón PLAY (reproducción)/
 OK (15, 31)

Índice alfabético

A

- Ahorro de energía 56
- Ajuste
 - imagen 21, 52
 - seguimiento 52
- Ajuste automático 12
- Ajuste de imagen. *Consulte*
- Ajuste
- Ajuste del reloj 15
- Ajuste del seguimiento.
Consulte Ajuste
- Ajuste opcional 54
- Ajustes de temporizador 38
 - cancelación 44
 - comprobación 44
 - grabación diaria/
semanal 39
 - modificación 44

B

- Búsqueda
 - a distintas
velocidades 41
 - mediante la función
Smart Search 49

C

- Cambio de la posición de
programa 22
- Canal Plus 26
- Canal RF 10
- Conexión
 - a un sintonizador de
satélites 9
 - a un TV con un conector
EURO-AV 8
 - la videgrabadora y el
TV 7
- Conexión de antena 7
- Conexión EURO-AV 8
- Contador 32
- Control
 - durante la grabación 46
 - durante la
reproducción 47
- Copia de vídeo. *Consulte*
- Edición

D

- Desactivación de posiciones
de programa 24

E, F

- Edición 57
- Emisiones NICAM 46
- Emisiones ZWEITON 46
- Estéreo 46

G, H, I, J, K

- Grabación 34
 - ajuste de
temporizador 38
 - mientras ve otro
programa 36
 - programas bilingües 46
 - programas estéreo 46
 - protección 36

L

- Lengüeta de seguridad 36
- Limpieza de los cabezales de
vídeo 59

M, N

- Modo EP 33
- Modo LP 35
- Modo SP 35
- Monofónico 46

O

- OPC (control de imagen
óptima) 52

P, Q

- PAGO-TV 26
- Pista de audio 47
- Pista de audio hi-fi 47
- Pista de audio normal 47
- Programación de canales 18

R

- Reproducción 31
 - a cámara lenta 41
 - a distintas
velocidades 41
 - fotograma a
fotograma 41
 - selección de sonido 47
- Reproducción larga
automatica 55

S, T, U, V, W, X, Y, Z

- Selección de idioma 17
- SINT FINA AUT (sintonía
fina automática) 21
- Sistema de color
 - ajuste 32
 - sistemas de color
compatibles 2
- Smart Search 49