

Video Cassette Recorder

Mode d'emploi



SLV-SE10AE1/AE2

AVERTISSEMENT

Afin d'éviter tout risque d'incendie ou d'électrocution, ne pas exposer cet appareil à la pluie ou à l'humidité.

Afin d'écarter tout risque d'électrocution, garder le coffret fermé. Ne confier l'entretien de l'appareil qu'à un personnel qualifié.

Le cordon d'alimentation ne peut être remplacé que dans un centre de service après-vente agréé uniquement.

Précautions

Sécurité

- Cet appareil fonctionne sur 220 – 240 V CA, 50 Hz. Assurez-vous que la tension de fonctionnement de l'appareil est identique à celle du secteur.
- Si quelque chose pénètre dans le coffret, débranchez le magnéscope et faites-le vérifier par un technicien qualifié avant de le remettre en service.
- L'appareil n'est pas déconnecté de la source d'alimentation (secteur) aussi longtemps qu'il reste branché sur la prise murale, même si l'appareil proprement dit a été mis hors tension.
- Débranchez le magnéscope de la prise secteur si vous n'avez pas l'intention de l'utiliser pendant longtemps. Pour déconnecter le cordon, tirez sur la fiche. Ne jamais tirer sur le cordon proprement dit.

Installation

- Prévoyez une circulation d'air adéquate pour éviter une surchauffe à l'intérieur du magnéscope.
- Ne pas installer le magnéscope sur une surface molle, comme un tapis ou une couverture, ou près de rideaux ou de draperies, qui pourraient bloquer les orifices de ventilation.
- Ne pas installer le magnéscope près d'une source de chaleur, comme un radiateur ou une bouche d'air chaud, ou dans un endroit exposé directement au soleil, à de la poussière excessive, des vibrations mécaniques ou des chocs.
- Ne pas installer le magnéscope dans une position inclinée. Il a été conçu pour fonctionner à l'horizontale.
- Éloignez le magnéscope et les vidéocassettes de tout appareil contenant un aimant puissant, comme un four à micro-ondes ou de gros haut-parleurs.
- Ne pas poser d'objet lourd sur le magnéscope.

- Si l'appareil est transporté directement d'un endroit froid dans un endroit chaud, de la condensation risque de se former à l'intérieur et d'endommager la tête vidéo ou la bande. Lorsque vous installez cet appareil pour la première mise en service ou lorsque vous le transportez d'un endroit froid dans un endroit chaud, attendez environ trois heures avant de le faire fonctionner.

Attention

Les émissions de télévision, les films, les vidéocassettes et autres informations audiovisuelles peuvent être protégés par des droits d'auteur.

L'enregistrement non autorisé de telles informations peut constituer une violation des lois sur la propriété artistique. De même, l'emploi de ce magnéscope pour l'enregistrement d'émissions télévisées par câble peut nécessiter l'autorisation de la compagnie de distribution par câble et/ou du propriétaire du programme.

Systèmes couleur compatibles

Ce magnéscope est conçu pour enregistrer et reproduire suivant le système couleur PAL (B/G). L'enregistrement de sources vidéo suivant d'autres systèmes couleur n'est pas garanti.

Table des matières

Préparation

- 4 1re étape: Déballage
- 5 2e étape: Préparation de la télécommande
- 7 3e étape: Connexion du magnétoscope
- 10 4e étape: Syntonisation du téléviseur sur le magnétoscope
- 12 5e étape: Installation du magnétoscope à l'aide de la fonction de réglage automatique
- 15 6e étape: Réglage de l'horloge
- 17 Sélection de la langue d'affichage des menus
- 19 Présélection des canaux
- 23 Changement/désactivation des positions de programme

Opérations de base

- 27 Lecture d'une cassette
- 29 Enregistrement de programmes TV
- 32 Enregistrement de programmes TV avec le programmateur

Autres opérations

- 35 Lecture/recherche à différentes vitesses
- 37 Réglage de la durée d'enregistrement
- 38 Vérification/modification/annulation de programmations
- 40 Recherche à l'aide de la fonction Smart Search
- 43 Réglage de l'image
- 45 Modification des options de menu
- 47 Montage avec un autre magnétoscope

Informations complémentaires

- 49 Guide de dépannage
- 51 Spécifications
- 52 Index des composantes et des commandes

Au dos de la couverture

Index

1re étape

Déballage

Vérifiez si vous avez reçu les accessoires suivants avec le magnétoscope:

- Télécommande

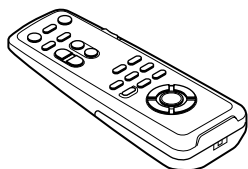

- Câble d'antenne

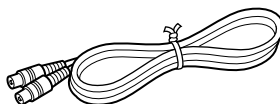

- Piles R6 (AA)

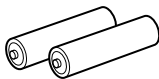

Vérification du modèle

Les instructions contenues dans le présent mode d'emploi concernent les 2 modèles SLV-SE10AE1 et SE10AE2. Vérifiez le numéro de votre modèle à l'arrière de votre magnétoscope. C'est le modèle SLV-SE10AE1 qui est utilisé pour les illustrations. Toute différence de fonctionnement entre les modèles est clairement mentionnée dans le texte, par exemple "SLV-SE10AE2 uniquement".

2e étape

Préparation de la télécommande

Installation des piles

Insérez deux piles R6 (AA) dans le compartiment à piles en respectant la polarité indiquée dans le compartiment à piles.

Insérez l'extrémité négative (-), puis appuyez et enfoncez jusqu'à ce que l'extrémité positive (+) s'encliquette en position.

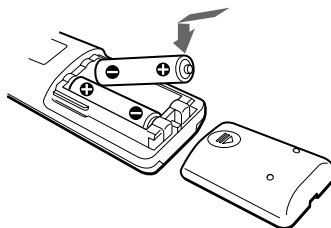

Utilisation de la télécommande

Vous pouvez utiliser cette télécommande pour commander ce magnétoscope et un téléviseur Sony. Les touches marquées d'un point (•) sur la télécommande peuvent être utilisées pour commander votre téléviseur Sony. Si le téléviseur ne comporte pas le symbole  à côté du capteur de télécommande, cette télécommande sera inopérante avec le téléviseur.



Pour commander	Positionnez le commutateur TV / VIDEO sur
le magnétoscope	VIDEO et dirigez la télécommande vers le capteur du magnétoscope
un téléviseur Sony	TV et dirigez la télécommande vers le capteur du téléviseur

à suivre

2e étape : Préparation de la télécommande (suite)

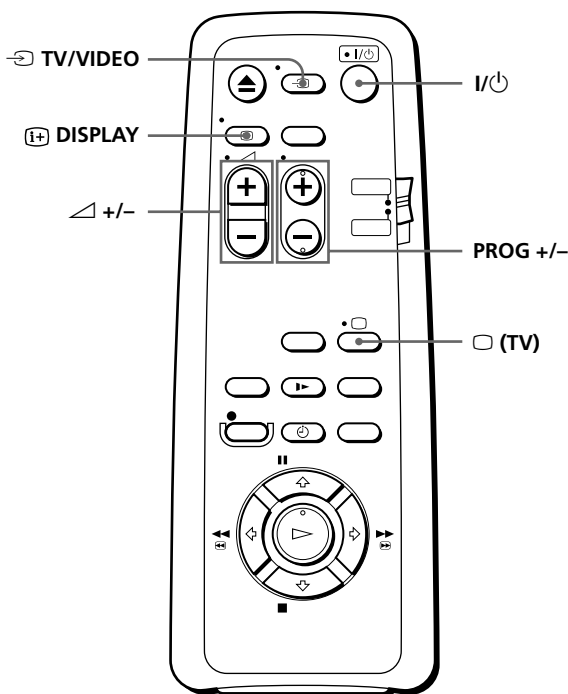

Commandes du téléviseur

Pour	Appuyez sur
Mettre le téléviseur en mode de veille	I/Power
Sélectionner l'antenne ou l'entrée de ligne comme source d'entrée du téléviseur	TV/VIDEO
Sélectionner la position de programme du téléviseur	PROG +/-
Ajuster le volume du téléviseur	+/-
Mettre le téléviseur sous tension	TV
Activer l'affichage à l'écran	DISPLAY

Remarques

- En mode normal d'utilisation, les piles devraient durer environ trois à six mois.
- Si vous prévoyez de ne pas utiliser la télécommande pendant une période de temps prolongée, retirez les piles afin d'éviter des dommages éventuels suite à une fuite des piles.
- N'utilisez pas conjointement une pile neuve et une pile usagée.
- N'utilisez pas conjointement des piles de types différents.
- Certaines touches peuvent se révéler inopérantes avec certains téléviseurs Sony.

3e étape

Connexion du magnétoscope

Si votre téléviseur est doté d'un connecteur EURO-AV, reportez-vous à la page 8.

Si votre téléviseur n'est pas doté d'un connecteur EURO-AV (Scart)

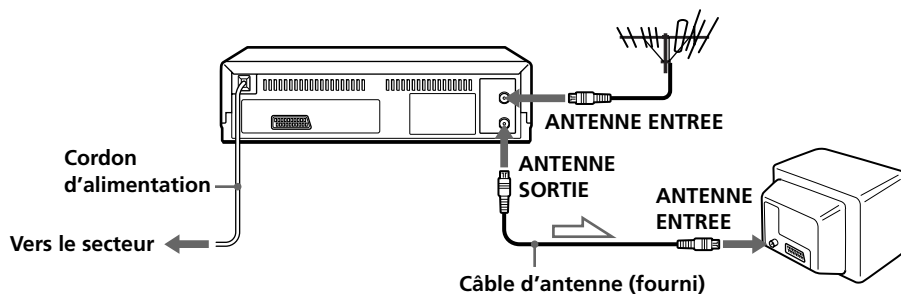

 : Sens du signal

1

Débrancher le câble d'antenne de votre téléviseur et raccordez-le à ANTENNE ENTREE sur le panneau arrière du magnétoscope.

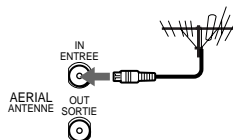

2

Branchez le câble d'antenne fourni sur la borne ANTENNE SORTIE du magnétoscope et sur la borne d'entrée d'antenne de votre téléviseur.

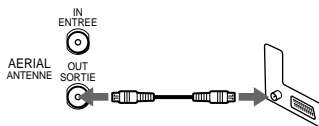

3

Raccordez le cordon d'alimentation à la prise secteur.

Remarque

- Lorsque vous raccordez le magnétoscope et votre téléviseur au moyen d'un câble d'antenne uniquement, vous devez régler MODULATEUR RF dans le menu OPTIONS-2 sur OUI (réglage initial) (reportez-vous à la page 46).

à suivre

3e étape : Connexion du magnétoscope (suite)

Si votre téléviseur est doté d'un connecteur EURO-AV (Scart)

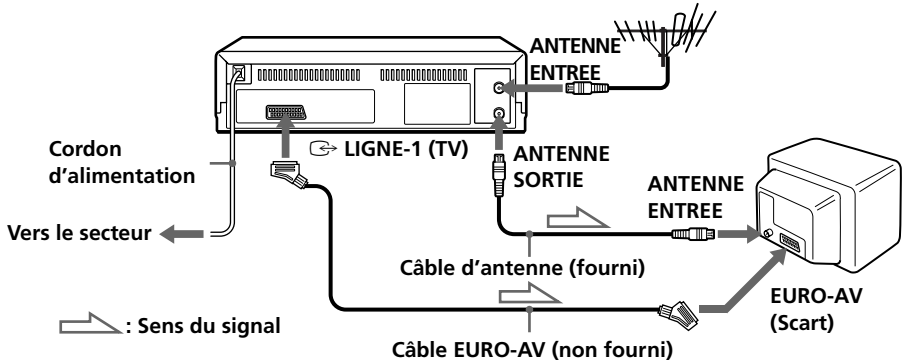

1

Débranchez le câble d'antenne de votre téléviseur et raccordez-le à ANTENNE ENTREE sur le panneau arrière du magnétoscope.

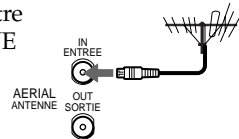

2

Branchez le câble d'antenne fourni sur la borne ANTENNE SORTIE du magnétoscope et sur la borne d'entrée d'antenne de votre téléviseur.



3

Raccordez LIGNE-1 (TV) du magnétoscope et le connecteur EURO-AV (Scart) de votre téléviseur au moyen du câble EURO-AV en option.

Cette connexion améliore la qualité de l'image et du son. Lorsque vous désirez visualiser l'image vidéo, appuyez sur TV/VIDEO de manière à activer l'indicateur VIDEO dans la fenêtre d'affichage.

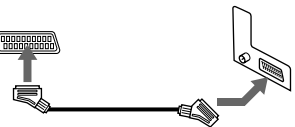

4

Raccordez le cordon d'alimentation à la prise secteur.

Remarque

- Si votre téléviseur est raccordé au connecteur LIGNE-1 (TV), le réglage de MODULATEUR RF dans le menu OPTIONS-2 sur NON est recommandé. En position NON, seul le signal de l'antenne est transmis via le connecteur ANTENNE SORTIE (reportez-vous à la page 46). Vous ne devez pas syntoniser votre téléviseur sur le magnétoscope. Ignorez "Syntonisation du téléviseur sur le magnétoscope" à la page 10.

4e étape

Syntonisation du téléviseur sur le magnétoscope

Si vous avez raccordé votre magnétoscope au téléviseur à l'aide du câble EURO-AV, passez cette étape.

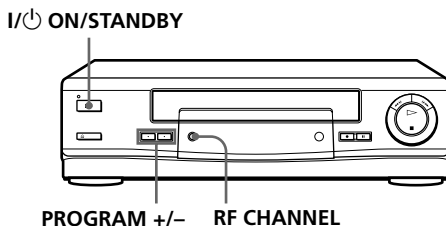

1  Appuyez sur I/ON/STANDBY pour allumer le magnétoscope.

2  Appuyez légèrement sur RF CHANNEL du magnétoscope.
Le canal RF réglé d'usine apparaît dans la fenêtre d'affichage.
Le signal du magnétoscope est transmis au téléviseur sur ce canal.

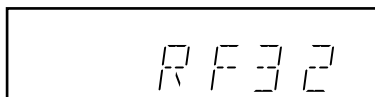

3 Mettez votre téléviseur sous tension et sélectionnez une position de programme pour l'image vidéo.
Cette position de programme servira à présent de canal vidéo.

4

Réglez le téléviseur sur le même canal que celui indiqué dans l'afficheur de sorte que l'image ci-contre apparaisse clairement sur le téléviseur.

Référez-vous au manuel de votre téléviseur pour des instructions sur la syntonisation.

Si l'image n'apparaît pas clairement, reportez-vous à "Pour obtenir une image claire à partir du magnétoscope" ci-dessous.



SONY VIDEO CASSETTE RECORDER

5

Appuyez sur RF CHANNEL.

Vous avez maintenant syntonisé votre téléviseur sur le magnétoscope. Chaque fois que vous voulez reproduire une cassette, réglez le téléviseur sur ce canal vidéo.

Pour vérifier si la syntonisation est correcte

Réglez le téléviseur sur le canal vidéo et appuyez sur PROGRAM +/- du magnétoscope. Si l'écran du téléviseur affiche un programme différent chaque fois que vous appuyez sur PROGRAM +/-, la syntonisation du téléviseur est correcte.

Pour obtenir une image claire à partir du magnétoscope

Si l'image n'apparaît pas clairement à l'étape 4 ci-dessus, appuyez sur PROGRAM +/- de sorte qu'un autre canal RF apparaisse. Réglez ensuite le téléviseur sur le nouveau canal RF jusqu'à ce qu'une image claire apparaisse.

5e étape

Installation du magnétoscope à l'aide de la fonction de réglage automatique

Avant la première utilisation du magnétoscope, procédez à l'installation du magnétoscope à l'aide de la fonction de réglage automatique. Cette fonction vous permet de sélectionner automatiquement la langue d'affichage des menus à l'écran et les chaînes de télévision.

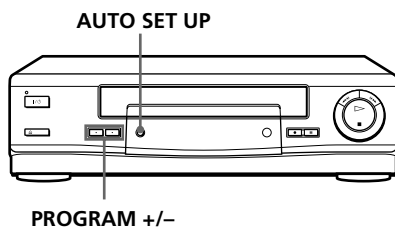

1 AUTO SET UP



Maintenez AUTO SET UP du magnétoscope enfoncé pendant au moins trois secondes.

Le magnétoscope se met automatiquement sous tension et l'abréviation du pays apparaît dans la fenêtre d'affichage.

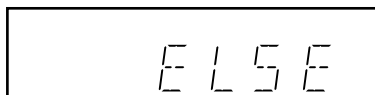

2



Appuyez sur PROGRAM +/- pour sélectionner l'abréviation correspondant à votre pays.

Pour certains pays, vous avez le choix entre plusieurs langues.

Abréviations des pays et langues d'affichage:

SLV-SE10AE1

Abréviation	Pays	Langue
A	Autriche	Allemand
B-D	Belgique	Allemand
B-F	Belgique	Français
B-N	Belgique	Néerlandais
CH-D	Suisse	Allemand
CH-F	Suisse	Français
CH-I	Suisse	Italien
D	Allemagne	Allemand

Abréviation	Pays	Langue
E	Espagne	Espagnol
GR	Grèce	Grec
I	Italie	Italien
L-D	Luxembourg	Allemand
L-F	Luxembourg	Français
NL	Pays-Bas	Néerlandais
P	Portugal	Portugais
ELSE	Autres pays	Anglais

SLV-SE10AE2

Abréviation	Pays	Langue
A	Autriche	Allemand
B-D	Belgique	Allemand
B-F	Belgique	Français
B-N	Belgique	Néerlandais
CH-D	Suisse	Allemand
CH-F	Suisse	Français
D	Allemagne	Allemand
DK	Danemark	Danois
E	Espagne	Espagnol

Abréviation	Pays	Langue
L-D	Luxembourg	Allemand
L-F	Luxembourg	Français
N	Norvège	Danois
NL	Pays-Bas	Néerlandais
P	Portugal	Portugais
S	Suède	Suédois
SF	Finlande	Finnois
ELSE	Autres pays	Anglais

Si votre pays n'apparaît pas dans la liste, choisissez ELSE.

à suivre

5e étape : Installation du magnétoscope à l'aide de la fonction de réglage automatique (suite)

3 AUTO SET UP



Appuyez légèrement sur AUTO SET UP.

Le magnétoscope entame la recherche de toutes les chaînes captables et les présélectionne.



Pour désactiver la fonction de réglage automatique

Appuyez sur AUTO SET UP.

Conseil

- Si vous voulez activer une autre langue d'affichage des menus que la langue présélectionnée dans la fonction, voir page 17.

Remarque

- N'annulez pas la fonction de réglage automatique à l'étape 3. Sinon, répétez les étapes ci-dessus.

6e étape

Réglage de l'horloge

Vous devez régler l'heure et la date sur le magnétoscope si vous voulez utiliser correctement la fonction d'enregistrement par programmeur.

Avant de commencer...

- Mettez le magnétoscope et le téléviseur sous tension.
- Réglez le téléviseur sur le canal vidéo.

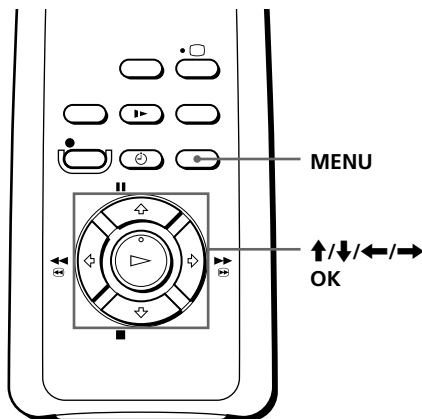

1



Appuyez sur **MENU**, puis appuyez sur **↑/↓** pour mettre en évidence **REGLAGES** et appuyez sur **OK**.

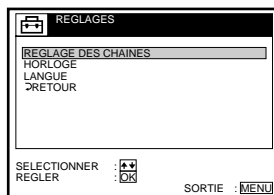

2

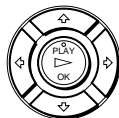

Appuyez sur **↑/↓** pour mettre en évidence **HORLOGE**, puis appuyez sur **OK**.

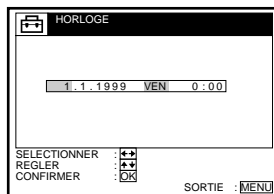

3



Appuyez sur **↑/↓** pour régler la date du jour.

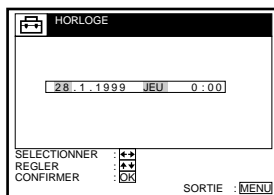

à suivre

6e étape : Réglage de l'horloge (suite)

4



Appuyez sur → pour mettre en évidence le mois, puis réglez le mois en appuyant sur ↑/↓.

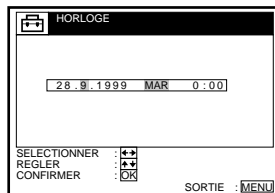

5



Réglez l'année, l'heure et les minutes dans l'ordre en appuyant sur → pour mettre en évidence le paramètre à régler et appuyez sur ↑/↓ pour sélectionner les chiffres.

Le jour de la semaine est automatiquement réglé.

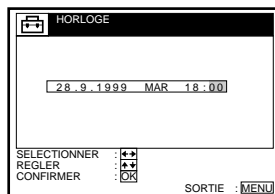

6



Appuyez sur OK pour démarrer l'horloge.

Conseils

- Pour modifier les chiffres pendant le réglage, appuyez sur ← pour revenir au paramètre à changer, puis sélectionnez les chiffres en appuyant sur ↑/↓.
- Si vous voulez retourner au menu précédent, mettez RETOUR en évidence et appuyez ensuite sur OK.

Remarque

- Le menu disparaît automatiquement au bout de quelques minutes si vous n'effectuez aucune opération.

Sélection de la langue d'affichage des menus

Vous pouvez changer la langue d'affichage des menus de celle que vous avez sélectionnée avec la fonction de réglage automatique.

Avant de commencer...

- Mettez le magnétoscope et le téléviseur sous tension.
- Réglez le téléviseur sur le canal vidéo.

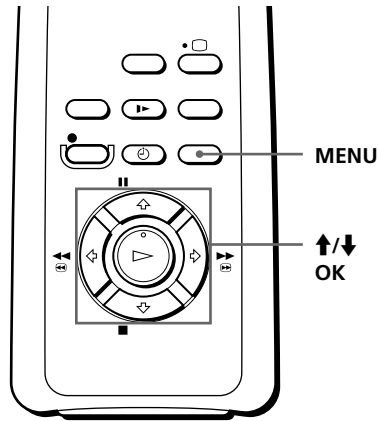

1



Appuyez sur MENU, puis appuyez sur **↑/↓** pour mettre en évidence REGLAGES et appuyez sur OK.

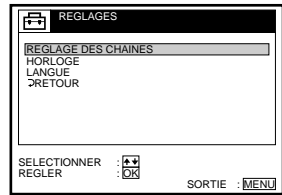

2



Appuyez sur **↑/↓** pour mettre en évidence LANGUE, puis appuyez sur OK.

Exemple: SLV-SE10AE1

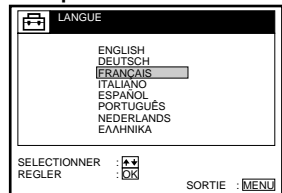

3



Appuyez sur **↑/↓** pour mettre en évidence la langue souhaitée, puis appuyez sur OK.

à suivre

Sélection de la langue d'affichage des menus (suite)

4



Appuyez sur MENU pour quitter le menu.

Conseil

- Si vous voulez retourner au menu précédent, mettez RETOUR en évidence et appuyez ensuite sur OK.

Remarque

- Le menu disparaît automatiquement au bout de quelques minutes si vous n'effectuez aucune opération.

Présélection des canaux

Si certaines chaînes n'ont pas pu être présélectionnées à l'aide de la fonction de réglage automatique, vous pouvez les présélectionner manuellement.

Avant de commencer...

- Mettez le magnétoscope et le téléviseur sous tension.
- Réglez le téléviseur sur le canal vidéo.

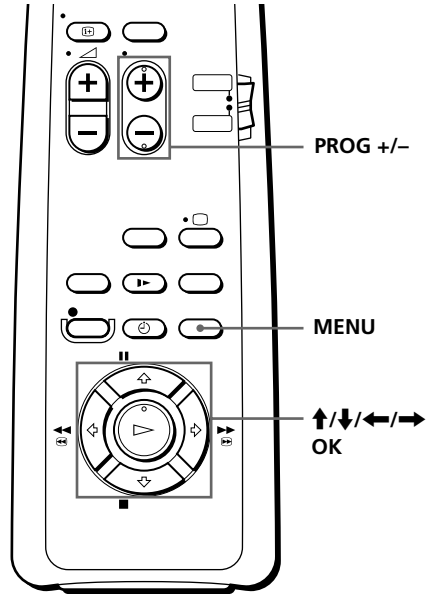

1



Appuyez sur MENU, puis appuyez sur ↑/↓ pour mettre en évidence REGLAGES et appuyez sur OK.

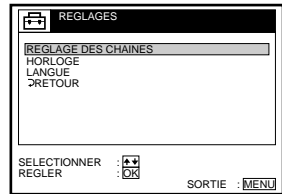

2



Appuyez sur ↑/↓ pour mettre en évidence REGLAGE DES CHAINES, puis appuyez sur OK.

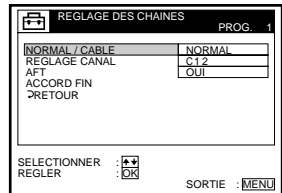

à suivre

Présélection des canaux (suite)

3



Appuyez sur **↑/↓** pour mettre en évidence **NORMAL/CABLE**, puis appuyez sur **OK**.

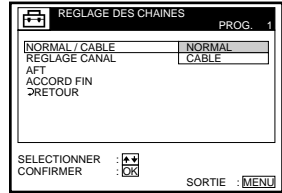

4



Appuyez sur **↑/↓** pour mettre en évidence **NORMAL**, puis appuyez sur **OK**.

Pour présélectionner des canaux **CABLE** (télévision par câble), mettez **CABLE** en évidence.

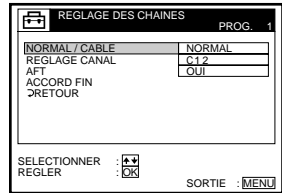

5



Appuyez sur **PROG +/-** pour sélectionner la position de programme.

Position de programme sélectionnée

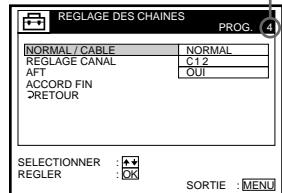

6



Appuyez sur **↑/↓** pour mettre en évidence **REGLAGE CANAL**, puis appuyez sur **OK**.

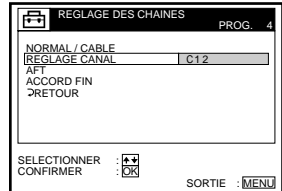

7



Appuyez plusieurs fois de suite sur **↑/↓** jusqu'à ce que le canal désiré s'affiche.

Les canaux apparaissent dans l'ordre suivant:

- VHF E2 - E12
- Canaux VHF italiens A - H
- UHF E21 - E69
- TV CABLE S1 - S20
- HYPER S21 - S41
- TV CABLE S01 - S05

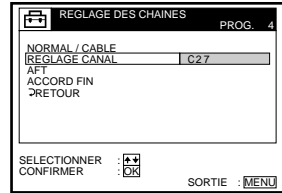

8

Pour affecter un autre canal à une autre position de programme, répétez les étapes 5 et 7.

9



Appuyez sur MENU pour quitter le menu.

Désactivation des positions de programme inutilisées

Après avoir présélectionné les canaux, vous pouvez désactiver les positions de programmes inutilisées. Les positions désactivées seront ensuite ignorées lorsque vous appuierez sur les touches PROG +/-.

- 1 A l'étape 7 ci-dessus, appuyez plusieurs fois de suite sur **↑/↓** pour afficher le numéro "00" à côté de REGLAGE CANAL.
- 2 Appuyez sur MENU pour quitter le menu.

à suivre

Présélection des canaux (suite)

Si l'image n'est pas claire

En principe, la fonction d'accord fin automatique (AFT) syntonise automatiquement les canaux de manière adéquate. Cependant, si l'image n'est pas claire, vous pouvez également utiliser la fonction de syntonisation manuelle.

- 1 Appuyez sur PROG +/- pour sélectionner la position de programme pour laquelle vous n'obtenez pas une image claire.
- 2 Appuyez sur MENU, puis sélectionnez REGLAGES et appuyez sur OK.
- 3 Sélectionnez REGLAGE DES CHAINES, puis appuyez sur OK.
- 4 Sélectionnez ACCORD FIN, puis appuyez sur OK.

L'indicateur d'accord fin apparaît.

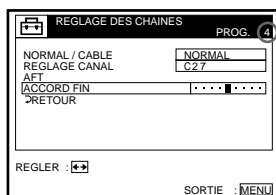

Position de programme sélectionnée

- 5 Appuyez sur <=> pour obtenir une image claire, puis appuyez sur MENU pour quitter le menu.

Vous remarquerez que le paramètre AFT (accord fin automatique) passe sur NON.

Conseil

- Si vous voulez retourner au menu précédent, mettez RETOUR en évidence et appuyez ensuite sur OK.

Remarque

- Le menu disparaît automatiquement au bout de quelques minutes si vous n'effectuez aucune opération.

Changement/ désactivation des positions de programme

Après avoir réglé les canaux, vous pouvez modifier les positions de programme comme vous le souhaitez. Si une position de programme est non utilisée ou contient des canaux indésirés, vous pouvez la désactiver.

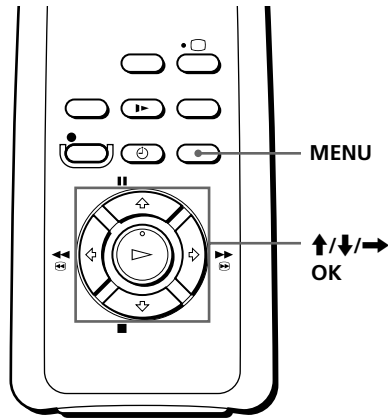

Changement des positions de programme

Avant de commencer...

- Mettez le magnétoscope et le téléviseur sous tension.
- Réglez le téléviseur sur le canal vidéo.

1



Appuyez sur MENU, puis appuyez sur \uparrow/\downarrow pour mettre en évidence LISTES et appuyez sur OK.

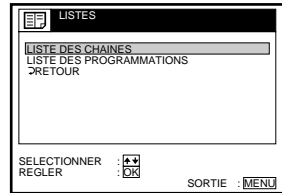

2



Appuyez sur \uparrow/\downarrow pour mettre en évidence LISTE DES CHAINES et appuyez sur OK.

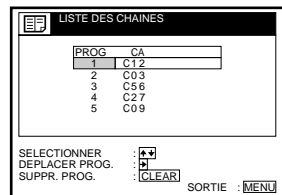

3



Appuyez sur \uparrow/\downarrow pour mettre en évidence la rangée sur laquelle vous désirez modifier la position de programme, puis appuyez sur \rightarrow .

Pour afficher d'autres pages pour les positions de programme 6 à 60, appuyez sur \uparrow/\downarrow plusieurs fois de suite.

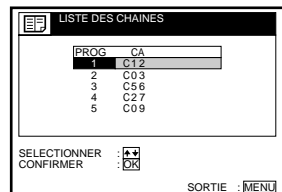

à suivre

Changement/désactivation des positions de programme (suite)

4



Appuyez sur **↑/↓** jusqu'à ce que la ligne du canal sélectionnée se déplace vers la position de programme désirée.

Le canal sélectionné est inséré à la nouvelle position de programme et les canaux intermédiaires sont déplacés afin de combler les trous.

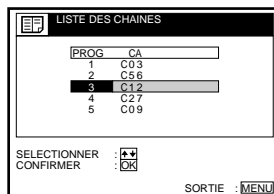

5



Appuyez sur **OK** pour confirmer le réglage.

6

Pour modifier la position de programme d'une autre station, répétez les étapes 3 à 5.

7



Appuyez sur **MENU** pour quitter le menu.

Conseil

- Si vous voulez retourner au menu précédent, mettez **RETOUR** en évidence et appuyez ensuite sur **OK**.

Remarque

- Le menu disparaît automatiquement au bout de quelques minutes si vous n'effectuez aucune opération.

Désactivation de positions de programme indésirées

Après avoir présélectionné les chaînes, vous pouvez désactiver les positions de programme inutilisées. Les positions désactivées seront ignorées ultérieurement lorsque vous appuyez sur les touches PROG +/-.

Avant de commencer...

- Mettez le magnétoscope et le téléviseur sous tension.
- Réglez le téléviseur sur le canal vidéo.

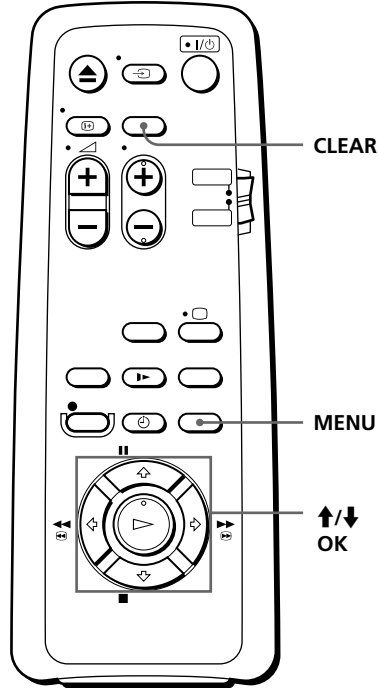

1

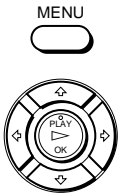

Appuyez sur MENU, puis appuyez sur ↑/↓ pour mettre en évidence LISTES et appuyez sur OK.

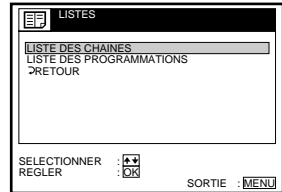

2



Appuyez sur ↑/↓ pour mettre en évidence LISTE DES CHAINES, puis appuyez sur OK.

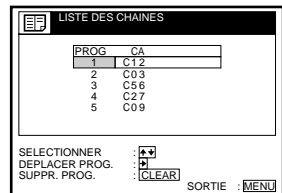

à suivre

Changement/désactivation des positions de programme (suite)

3



Appuyez sur ↑/↓ pour mettre en évidence la ligne que vous voulez désactiver.

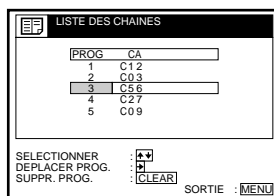

4



Appuyez sur CLEAR.

La rangée sélectionnée sera supprimée comme illustré à droite.

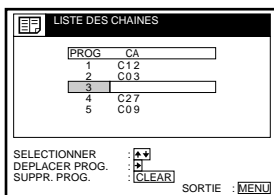

5

Répétez les étapes 3 et 4 pour toute nouvelle position de programme que vous souhaitez désactiver.

6



Appuyez sur MENU pour quitter le menu.

Conseil

- Si vous voulez retourner au menu précédent, mettez RETOUR en évidence et appuyez ensuite sur OK.

Remarques

- Le menu disparaît automatiquement au bout de quelques minutes si vous n'effectuez aucune opération.
- Veillez à sélectionner correctement la position de programme que vous désirez désactiver. Si vous désactivez une position de programme par erreur, vous devrez redéfinir ce canal manuellement.

Lecture d'une cassette

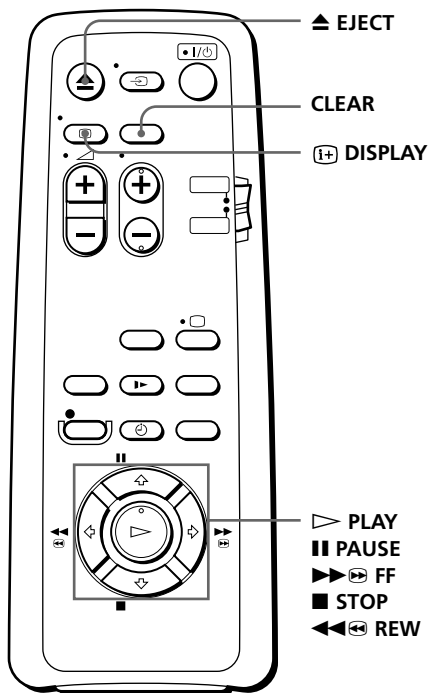

1 Allumez votre téléviseur et réglez-le sur le canal vidéo.

2 Introduisez une cassette.
 Le magnétoscope s'allume et entame automatiquement la lecture si vous introduisez une cassette protégée.

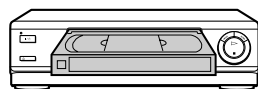

3 Appuyez sur ▷ PLAY.
 Lorsque la cassette arrive en fin de bande, elle se rembobine automatiquement.



à suivre

Lecture d'une cassette (suite)

Autres opérations

Pour	Appuyez sur
Arrêter la lecture	■ STOP
Interrompre la lecture	PAUSE
Reprendre la lecture après une pause	PAUSE ou ▷ PLAY
Avancer rapidement la cassette	▶▶ ⏸ FF en mode d'arrêt
Rembobiner la cassette	◀◀ ⏸ REW en mode d'arrêt
Éjecter la cassette	▲ EJECT

Pour utiliser le compteur de bande

A l'endroit de la cassette que vous souhaitez retrouver plus tard, appuyez sur CLEAR. Le compteur de l'afficheur se remet à "0:00:00". Ensuite, vous pourrez retrouver cet endroit en vous référant au compteur.

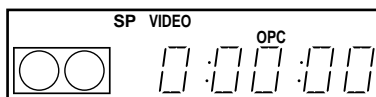

Pour afficher le compteur sur l'écran du téléviseur, appuyez sur **(i+) DISPLAY**.

Remarques

- Les cassettes enregistrées en mode LP ne peuvent être reproduites sur ce magnétoscope.
- Le compteur se remet à "0:00:00" chaque fois qu'une cassette est réintroduite.
- Le compteur s'arrête de compter lorsque le magnétoscope parvient à une section non enregistrée de la cassette.
- Lorsque vous réglez le menu sur l'écran du téléviseur, les touches de lecture de la télécommande ne fonctionnent pas.

Enregistrement de programmes TV

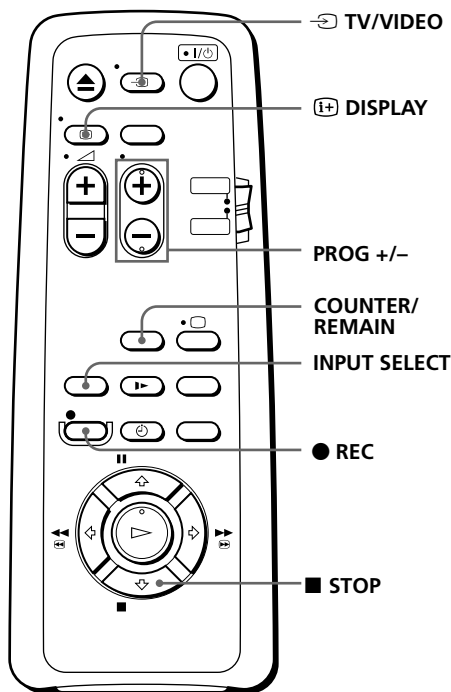

1 Allumez votre téléviseur et réglez-le sur le canal vidéo.

2 Introduisez une cassette avec sa languette de protection en place.

3 Appuyez sur INPUT SELECT jusqu'à ce qu'un numéro de position de programme apparaisse dans la fenêtre d'affichage.

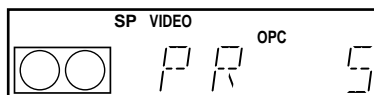

à suivre

Enregistrement de programmes TV (suite)

4

• PROG



Appuyez sur PROG +/- pour sélectionner la position de programme que vous souhaitez enregistrer.

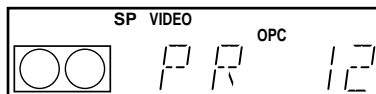

5

● REC



Appuyez sur ● REC pour lancer l'enregistrement.

L'indicateur d'enregistrement s'allume en rouge dans l'afficheur.

Indicateur d'enregistrement



Pour arrêter l'enregistrement

Appuyez sur ■ STOP.

Pour vérifier la durée de cassette restante

Appuyez sur ⊕ DISPLAY. Lorsque l'affichage est activé, appuyez sur COUNTER/REMAIN pour vérifier la durée restante. Chaque fois que vous appuyez sur COUNTER/REMAIN, le compteur de durée et la durée restante s'affichent alternativement. La durée restante et l'indicateur ⌚ apparaissent également dans l'afficheur.

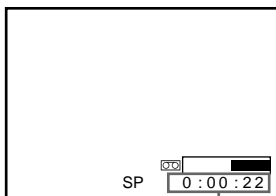

Compteur de durée

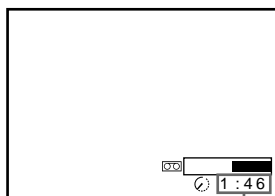

Durée restante

Pour vérifier correctement la durée restante de la cassette, réglez DUREE CASSETTE dans le menu OPTIONS-1 en fonction du type de cassette que vous utilisez (voir page 46).

Pour regarder un autre programme TV pendant l'enregistrement

- 1 Appuyez sur \rightarrow TV/VIDEO pour désactiver l'indicateur VIDEO dans l'afficheur.
- 2 Sélectionnez une autre position de programme sur le téléviseur.

Pour protéger un enregistrement

Pour empêcher un effacement accidentel, brisez la languette de protection comme illustré. Pour réenregistrer sur une cassette protégée, couvrez l'orifice au moyen d'une bande adhésive.

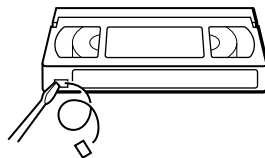

Languette de protection

Conseils

- Vous pouvez sélectionner une source vidéo provenant du connecteur LIGNE-1 (TV) à l'aide de la touche INPUT SELECT également.
- L'afficheur apparaît sur l'écran du téléviseur, affichant des informations à propos de la cassette, mais ces informations ne sont pas enregistrées sur la cassette.
- Si vous ne désirez pas regarder la télévision en cours d'enregistrement, vous pouvez éteindre le téléviseur.

Remarques

- L'afficheur n'apparaît pas en mode d'arrêt sur image (pause) ou de lecture au ralenti.
- Si vous introduisez une cassette non standard disponible dans le commerce, il est possible que la durée restante ne soit pas correcte.
- La durée restante n'est sensée donner qu'une mesure indicative.
- Environ 30 secondes après que la lecture de la cassette a commencé, la durée restante s'affiche.

Enregistrement de programmes TV avec le programmateur

Vous pouvez présélectionner jusqu'à huit émissions à la fois.

Avant de commencer...

- Assurez-vous que l'horloge du magnétoscope est réglée sur l'heure et la date correctes.
- Introduisez une cassette avec sa languette de protection en place. Assurez-vous que la durée de la cassette est supérieure à la durée totale d'enregistrement.
- Mettez votre téléviseur sous tension et réglez-le sur le canal vidéo.

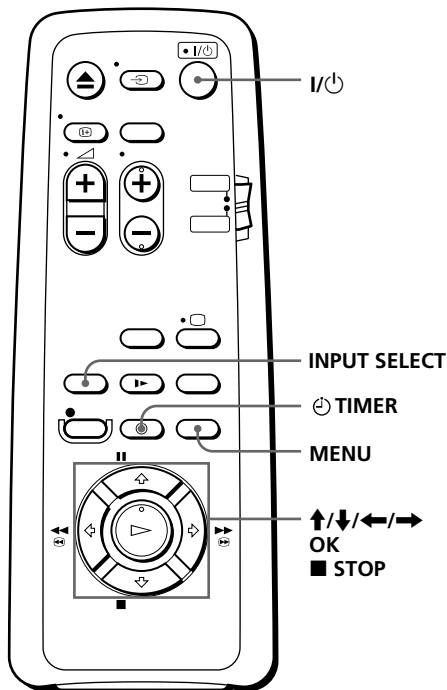

1



Appuyez sur  TIMER.

Le menu MINUTERIE apparaît sur l'écran du téléviseur.

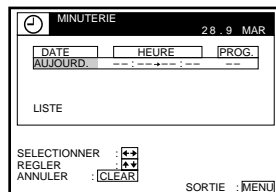

2



Réglez la date, les heures de début et de fin ainsi que la position de programme:

- 1 Appuyez sur **→** pour mettre en évidence chaque paramètre l'un après l'autre.
- 2 Appuyez sur **↑/↓** pour régler chaque paramètre.

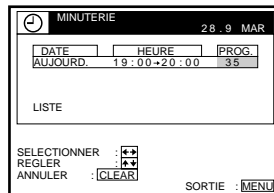

Pour corriger un réglage, appuyez sur **←** pour revenir à ce réglage et le redéfinir.

- Pour enregistrer la même émissions tous les jours ou le même jour de chaque semaine, voir "Enregistrement quotidien/hebdomadaire" ci-dessous.
- Pour enregistrer au départ d'une source raccordée via le connecteur LIGNE-1 (TV), appuyez sur INPUT SELECT pour afficher "L1" à la position "PROG.".



3



Appuyez sur MENU pour quitter le menu.

4



Appuyez sur I/O pour mettre le magnéscope hors tension.

L'indicateur  apparaît dans la fenêtre d'affichage et le magnéscope se met en mode de veille d'enregistrement.

Pour enregistrer au départ d'une source, laissez l'appareil raccordé sous tension.

Pour arrêter l'enregistrement

Pour arrêter le magnéscope en cours d'enregistrement, appuyez sur **■ STOP**.

Enregistrement quotidien/hebdomadaire

A l'étape 2 ci-dessus, appuyez sur **↓** pour sélectionner le schéma d'enregistrement. Chaque fois que vous appuyez sur **↓**, l'indication change comme illustré ci-dessous. Appuyez sur **↑** pour modifier l'indication dans l'ordre inverse.

AUJOURD. → **DIM-SAM** (dimanche à samedi) → **LUN-SAM** (lundi à samedi)
 → **LUN-VEN** (lundi à vendredi) → **SAM** (tous les samedis)
 → **LUN** (tous les lundis) → **DIM** (tous les dimanches) → 1 mois plus tard
 → (décompte des dates) → **DEMAIN** → **AUJOURD.**

à suivre

Enregistrement de programmes TV avec le programmeur (suite)

Pour utiliser le magnétoscope après avoir réglé le programmeur

Pour utiliser le magnétoscope avant le début d'un enregistrement programmé, appuyez simplement sur I/⏪. L'indicateur ⏪ est désactivé et le magnétoscope se met sous tension. N'oubliez pas d'appuyer sur I/⏪ pour réactiver la programmation du magnétoscope après que vous ayez terminé de l'utiliser.

Vous pouvez également effectuer les opérations suivantes pendant que le magnétoscope enregistre:

- Réinitialiser le compteur.
- Afficher les données de la cassette sur l'écran du téléviseur.
- Vérifier les programmations.
- Regarder un autre programme TV.

Conseils

- Pour régler la position de programme, vous pouvez également utiliser les touches PROG +/-.
- Pour vérifier, modifier ou annuler le réglage du programme, appuyez sur ◀/▶ pour sélectionner LISTE et appuyez ensuite sur OK après l'étape 2. Pour plus de détails, reportez-vous à l'étape 3 dans "Vérification/modification/annulation de programmations" (page 38).

Remarque

- L'indicateur ⏪ clignote dans la fenêtre d'affichage lorsque vous appuyez sur la touche I/⏪ alors qu'il n'y a pas de cassette dans l'appareil.

Lecture/recherche à différentes vitesses

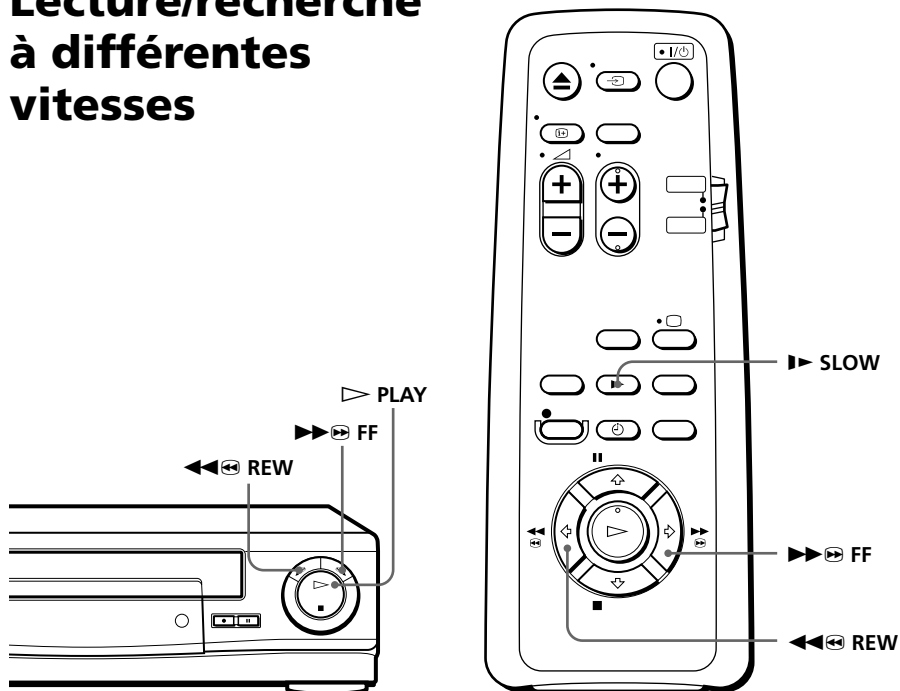

Options de lecture	Opération
Visualisation de l'image en cours d'avance rapide ou de rembobinage	En cours d'avance rapide, maintenez ►►►► FF enfoncé. En cours de rembobinage, maintenez ◀◀◀◀ REW enfoncé.
Lecture à grande vitesse	<ul style="list-style-type: none"> En cours de lecture, appuyez sur ►►►► FF ou ◀◀◀◀ REW de la télécommande. En cours de lecture, maintenez ►►►► FF ou ◀◀◀◀ REW enfoncé. Lorsque vous relâchez la touche, la lecture normale reprend.
Lecture au ralenti	En cours de lecture, appuyez sur ►► SLOW.
Lecture image par image	En mode de pause, appuyez sur ►►►► FF ou ◀◀◀◀ REW de la télécommande. Maintenez ►►►► FF ou ◀◀◀◀ REW enfoncé pour la lecture d'une image par seconde.
Rembobinage puis lecture	En mode d'arrêt, appuyez sur ▷ PLAY sur le magnéscope tout en maintenant enfoncé ◀◀◀◀ REW sur le magnéscope.

à suivre

Lecture/recherche à différentes vitesses (suite)

Pour reprendre la lecture normale

Appuyez sur ▷ PLAY.

Conseil

- Ajustez l'image à l'aide des touches TRACKING +/- si:
 - Des stries apparaissent lors de la lecture au ralenti.
 - Des bandes apparaissent en haut et en bas en mode de pause.
 - L'image tremble en mode de pause.
- Pour régler l'alignement sur la position centrale, appuyez simultanément sur les deux touches (+/-).

Remarques

- Le son est coupé pendant ces opérations.
- Il se peut que l'image soit neigeuse en cours de lecture arrière à grande vitesse.

Réglage de la durée d'enregistrement

Après avoir lancé l'enregistrement de la manière normale, vous pouvez faire en sorte que le magnétope s'arrête automatiquement après un laps de temps spécifié.

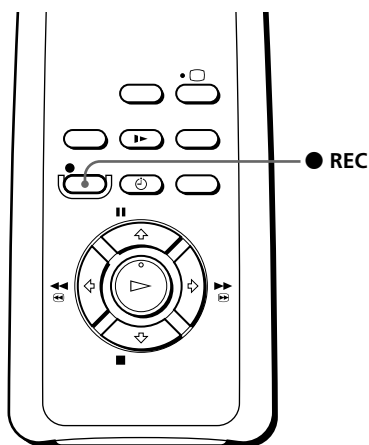

- 1 Pendant l'enregistrement, appuyez sur ● REC.
L'indicateur ☹ apparaît dans la fenêtre d'affichage.

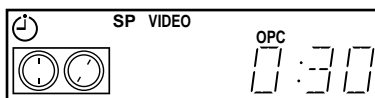

- 2 Appuyez plusieurs fois de suite sur ● REC pour régler la durée.
Chaque pression sur la touche augmente la durée par incréments de 30 minutes.

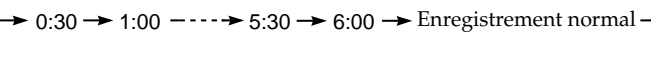

Le compteur de bande diminue minute par minute jusqu'à 0:00, puis le magnétope arrête l'enregistrement et se met automatiquement hors tension.

Pour augmenter la durée

Appuyez plusieurs fois sur ● REC pour définir la nouvelle durée.

Pour annuler la durée

Appuyez plusieurs fois de suite sur ● REC jusqu'à ce que l'indicateur ☹ disparaisse et que le magnétope soit revenu en mode d'enregistrement normal.

Pour arrêter l'enregistrement

Pour arrêter le magnétope pendant l'enregistrement, appuyez sur ■ STOP.

Remarque

- Vous ne pouvez pas afficher la durée en cours de la cassette dans la fenêtre d'affichage lorsque vous programmez la durée d'enregistrement.

Vérification/ modification/ annulation de programmations

Avant de commencer...

- Mettez votre téléviseur sous tension et réglez-le sur le canal vidéo.

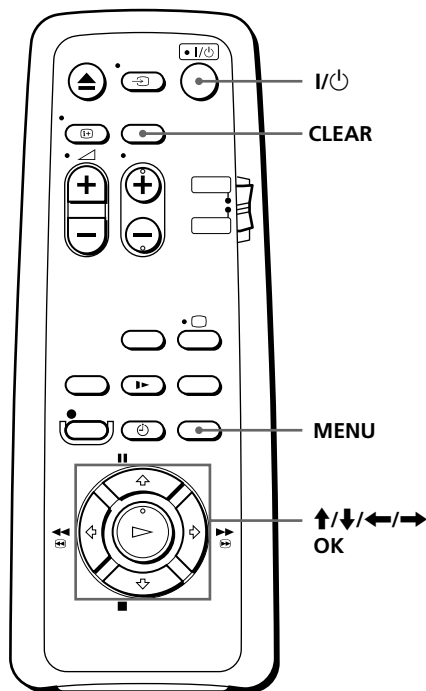

- 1 Appuyez sur I/POWER pour mettre le magnéscope sous tension.
- 2 Appuyez sur MENU, puis appuyez sur ↑/↓ pour mettre en évidence LISTES et appuyez sur OK.
- 3 Appuyez sur ↑/↓ pour mettre en évidence LISTE DES PROGRAMMATIONS, puis appuyez sur OK:

- Si vous désirez modifier ou annuler un réglage, passez à l'étape suivante.
- Si vous ne devez pas changer ou annuler les réglages, appuyez sur MENU, puis éteignez le magnéscope pour revenir au mode de veille d'enregistrement.

LISTE DES PROGRAMMATIONS			20. 9. MAR
DATE	HEURE	PROG.	
AUJOURD.	19:00-20:00	35	
30. 9	20:00-21:00	20	
2. 10	10:00-11:30	60	
LUN-VEN	14:00-15:00	42	
DIM	6:30- 7:00	L1	
---	---	---	
---	---	---	
---	---	---	
RETOUR			
SELECTIONNER	↑/↓		
REGLER	OK		
ANNULER	CLEAR		
			SORTIE : MENU

- 4 Appuyez sur \uparrow/\downarrow pour sélectionner le réglage que vous désirez modifier ou annuler, puis appuyez sur OK.

Le réglage sélectionné apparaît dans le menu MINUTERIE.

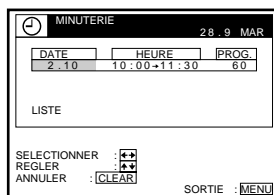

- 5
- Pour modifier le réglage, appuyez sur \leftarrow/\rightarrow pour mettre en évidence le paramètre que vous désirez modifier, et appuyez sur \uparrow/\downarrow pour le redéfinir.

- Pour annuler le réglage, appuyez sur CLEAR.

- 6 Appuyez sur MENU.

S'il reste des enregistrements programmés, éteignez le magnétoscope pour revenir au mode de veille d'enregistrement.

Si des programmes se chevauchent

Le programme qui commence en premier a priorité et l'enregistrement du second programme ne commence qu'après que le premier programme soit terminé. Si les programmes doivent commencer en même temps, c'est le programme qui apparaît en premier dans le menu qui a priorité.

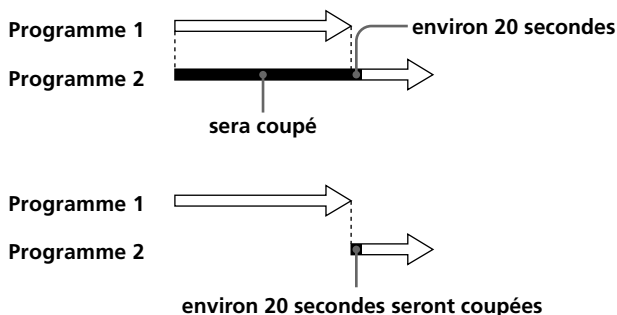

Recherche à l'aide de la fonction Smart Search

Si vous enregistrez plusieurs émissions sur une cassette, utilisez la fonction Smart Search pour contrôler ce qui a été enregistré sur votre cassette. Vous pouvez consulter des informations telles que la date, l'heure et la chaîne des émissions enregistrées sur une cassette. Vous pouvez aussi directement démarrer la lecture de l'émission sélectionnée via l'écran SMART SEARCH.

Toutes les émissions sont énumérées sur l'écran, quel que soit le mode d'enregistrement de l'émission.

Les données de la dernière cassette introduite dans le magnéto sont automatiquement enregistrées dans la mémoire. Pour rappeler les dernières données à l'écran sélectionnez DONNEES RECENTES sur l'écran SMART SEARCH (voir page 41).

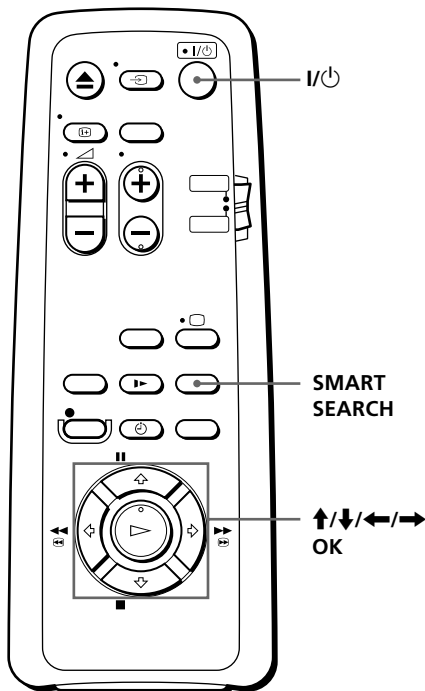

Avant de commencer...

- Mettez votre téléviseur sous tension et réglez-le sur la canal vidéo.

- 1 Après l'enregistrement, appuyez sur I/Power pour mettre le magnéto sous tension.
- 2 Appuyez sur SMART SEARCH.
- 3 Appuyez sur ↑/↓/←/→ pour sélectionner l'émission que vous voulez visionner.

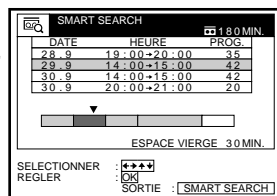

- 4 Appuyez sur OK. Le magnéto entame la recherche et la lecture démarre automatiquement à partir du début de l'émission sélectionnée.

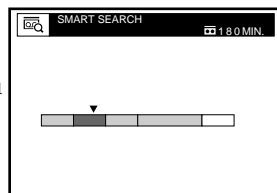

Pour arrêter la recherche

Appuyez sur ■ STOP.

Pour quitter l'écran SMART SEARCH

Appuyez sur SMART SEARCH.

Pour enregistrer sur un espace vierge

L'espace vierge sur la cassette est indiqué par une rangée vide dans l'écran SMART SEARCH. Sélectionnez la rangée vide à l'étape 3 et appuyez ensuite sur OK. Le magnéscope rembobine/avance la cassette au début de l'espace vierge, puis s'arrête. Démarrez l'enregistrement.

Pour rappeler le dernier écran de données après avoir retiré la cassette

Vous pouvez afficher les données de la dernière cassette utilisée pour enregistrer une émission, même après avoir retiré la cassette.

Si vous réintroduisez la cassette et que vous enregistrez d'autres émissions dessus, n'oubliez pas de sélectionner DONNEES RECENTES. Sinon, toutes les données relatives à la cassette sont effacées.

- 1 Réintroduisez la dernière cassette sur laquelle vous avez enregistré une émission.
- 2 Appuyez sur SMART SEARCH.

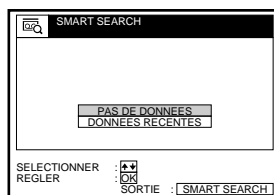

- 3 Appuyez sur ↑/↓ pour mettre DONNEES RECENTES en évidence.

Pour redéfinir l'écran des dernières données, mettez PAS DE DONNEES en évidence et appuyez sur OK. Enregistrez ensuite une émission.

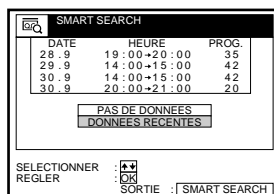

- 4 Appuyez sur OK.

Les dernières données stockées dans la mémoire du magnéscope sont affichées.

à suivre

Recherche à l'aide de la fonction Smart Search (suite)

Conseils

- Vous pouvez mémoriser les informations relatives à 24 émissions dans une seule liste.
- En cours d'enregistrement, vous pouvez afficher l'écran SMART SEARCH à l'aide de la touche SMART SEARCH. Si vous décidez d'arrêter l'enregistrement, appuyez sur SMART SEARCH de façon à d'abord désactiver l'écran SMART SEARCH. Appuyez ensuite sur ■ STOP.

Remarques

- Si vous commencez l'enregistrement d'une émission "D" depuis le milieu d'une émission "A" enregistrée précédemment jusqu'au milieu d'une autre émission "B", elle aussi enregistrée précédemment, les informations Smart Search relatives à cette deuxième émission "B" sont effacées.

Emissions initialement enregistrées

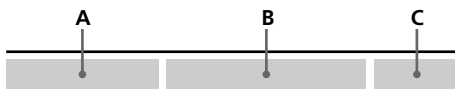

Enregistrement de l'émission "D" au-dessus des émissions "A" et "B"

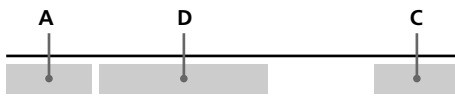

- Vous ne pouvez utiliser cette fonction que si l'horloge est réglée.
- Suivant la cassette, il se peut que la durée totale ou la durée restante ne s'affiche pas correctement.
- Lorsque vous enregistrez une émission de courte durée (moins de 10 minutes), il se peut que la fonction Smart Search soit inopérante ou que les informations relatives à l'émission n'apparaissent pas. De même, si vous enregistrez une émission de longue durée juste après une émission de courte durée, il est possible que les informations Smart Search de l'émission de courte durée soient effacées.
- Un espace vierge est mesuré entre la fin de la dernière émission enregistrée et la fin de la cassette. Cependant, si vous éjectez la cassette et que vous effectuez ensuite un nouvel enregistrement sur la même cassette, les émissions initialement enregistrées sont signalées comme un espace vierge.
- Si aucune information n'est enregistrée dans la mémoire du magnéto, DONNEES RECENTES n'apparaît pas dans l'écran SMART SEARCH.

Réglage de l'image

Réglage de l'alignement

Bien que le magnéscope règle automatiquement l'alignement pendant la lecture d'une cassette (l'indicateur  clignote dans l'afficheur et puis s'éteint), il est possible que des distorsions se produisent si la cassette a été enregistrée dans de mauvaises conditions. Dans ce cas, ajustez l'alignement suivant la procédure manuelle.

En cours de lecture, appuyez sur TRACKING +/- pour afficher le compteur d'alignement. Les distorsions doivent disparaître lorsque vous appuyez sur l'une des deux touches (l'indicateur  s'allume). Pour réactiver le réglage automatique de l'alignement, éjectez la cassette et réintroduisez-la.

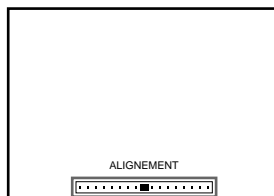

Compteur d'alignement

A propos de la fonction de contrôle optimal de l'image (OPC)

La fonction de contrôle optimal de l'image (Optimum Picture Control - OPC) améliore automatiquement la qualité de l'image de lecture et d'enregistrement en ajustant le magnéscope suivant l'état des têtes vidéo et de la bande magnétique. Pour garantir une meilleure qualité d'image, nous vous recommandons de mettre OPC sur la position OUI dans le menu OPTIONS-1 (l'indicateur OPC doit s'allumer dans la fenêtre d'affichage). Pour plus de détails, reportez-vous à la page 46.

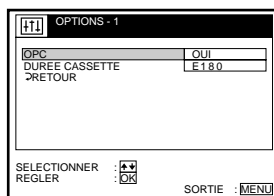

Lecture OPC

La fonction OPC opère automatiquement sur tous les types de cassettes, y compris des cassettes de location et des cassettes non enregistrées avec OPC.

Enregistrement OPC

Chaque fois que vous introduisez une cassette et que vous démarrez l'enregistrement pour la première fois, le magnéscope se règle sur le type de bande magnétique à l'aide de la fonction OPC (l'indicateur OPC clignote rapidement). Cet ajustement est maintenu jusqu'à ce que la cassette soit éjectée.

Pour désactiver la fonction OPC

Réglez OPC sur NON dans le menu OPTIONS-1. L'indicateur OPC s'éteint dans l'afficheur.

à suivre

Réglage de l'image (suite)

Conseil

- Pour régler l'alignement sur la position centrale, appuyez simultanément sur les touches TRACKING + et -.

Remarque

- Il y a un délai d'environ dix secondes avant que le magnéscope démarre effectivement l'enregistrement et pendant lequel il analyse la cassette. Pour éviter ce retard, mettez d'abord le magnéscope en mode de pause d'enregistrement (l'indicateur OPC clignote lentement) et appuyez sur ● REC pour que le magnéscope analyse la bande (l'indicateur OPC clignote rapidement). Une fois que l'indicateur OPC s'arrête de clignoter, appuyez sur ■ PAUSE pour commencer l'enregistrement immédiatement. Si vous désirez commencer l'enregistrement rapidement sans utiliser la fonction OPC, mettez d'abord le magnéscope en mode de pause d'enregistrement (l'indicateur OPC clignote lentement) et appuyez sur ■ PAUSE pour lancer l'enregistrement.

Modification des options de menu

- 1 Appuyez sur MENU, sélectionnez OPTIONS et appuyez ensuite sur OK.

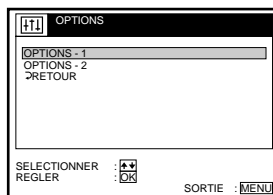

- 2 Appuyez sur ↑/↓ pour mettre en évidence OPTIONS-1 ou OPTIONS-2, puis appuyez sur OK.

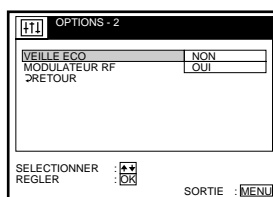
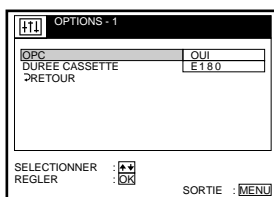

- 3 Appuyez sur ↑/↓ pour sélectionner l'option, puis appuyez sur OK.
- 4 Appuyez sur ↑/↓ pour modifier le réglage, puis appuyez sur OK.
- 5 Appuyez sur MENU pour revenir à l'écran d'origine.

à suivre

Modification des options de menu (suite)

Choix de menu

Les réglages initiaux sont indiqués en caractère gras.

OPTIONS-1

Option de menu	Réglez cette option sur
OPC	<ul style="list-style-type: none">• OUI pour activer la fonction OPC (contrôle optimal de l'image) et améliorer la qualité de l'image.• NON pour désactiver l'OPC.
DUREE CASSETTE	<ul style="list-style-type: none">• E180 pour utiliser une cassette de type E-180 ou plus courte.• E195 pour utiliser une cassette de type E-195.• E240 pour utiliser une cassette de type E-240.• E300 pour utiliser une cassette de type E-300.

OPTIONS-2

Option de menu	Réglez cette option sur
VEILLE ECO	<ul style="list-style-type: none">• OUI pour éteindre les indicateurs de la fenêtre d'affichage pour économiser l'énergie du magnétoscope.• NON pour activer les indicateurs dans la fenêtre d'affichage pendant que le magnétoscope se trouve en mode de veille.
MODULATEUR RF	<ul style="list-style-type: none">• OUI si vous raccordez le magnétoscope à votre téléviseur uniquement au moyen du câble d'antenne.• NON si vous raccordez le magnétoscope à votre téléviseur à l'aide du câble EURO-AV.

Remarque

- Lorsque vous réglez un enregistrement par programmeur, les indicateurs de l'afficheur restent allumés, même si VEILLE ECO est réglé sur OUI.

Montage avec un autre magnétoscope

Comment effectuer le raccordement pour enregistrer sur ce magnétoscope

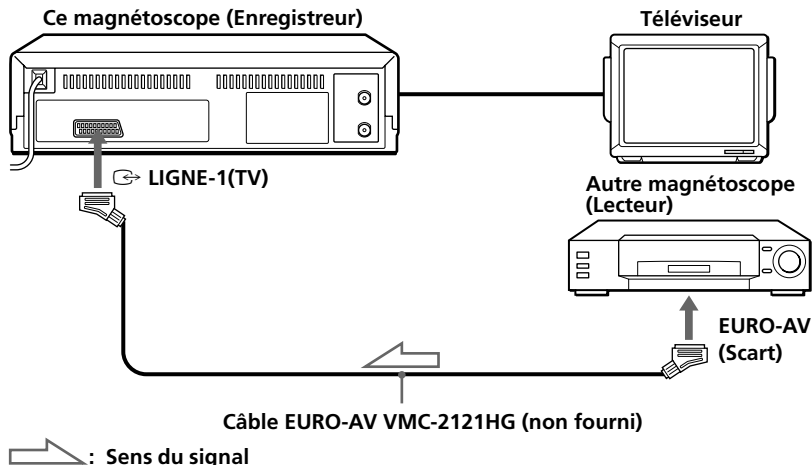

Remarque

- Si l'autre magnétoscope ne comporte pas de connecteur EURO-AV (Scart), utilisez le câble VMC-2106HG et raccordez le câble aux prises de sortie de ligne de l'autre magnétoscope.

à suivre

Montage avec un autre magnétoscope (suite)

Opération (enregistrement sur votre magnétoscope)

Avant de commencer le montage

- Mettez votre téléviseur sous tension et réglez-le sur le canal vidéo.
- Appuyez sur INPUT SELECT pour afficher "L1" dans l'afficheur.

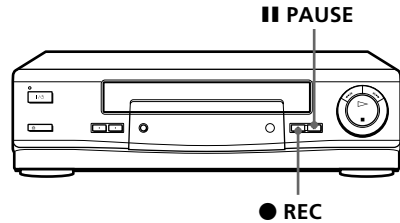

- 1** Introduisez une cassette source sans languette de protection dans l'autre magnétoscope (lecteur). Cherchez le point de départ de la lecture et mettez le magnétoscope en mode de pause de lecture.
- 2** Introduisez une cassette dont la languette de protection est intacte dans ce magnétoscope (enregistreur). Cherchez le point de début d'enregistrement et appuyez sur **II PAUSE**.
- 3** Appuyez sur **● REC** de votre magnétoscope et mettez-le en mode de pause d'enregistrement.
- 4** Pour démarrer le montage, appuyez simultanément sur les touches **II PAUSE** des deux magnétoscopes.

Pour arrêter le montage

Appuyez sur les touches **■ STOP** des deux magnétoscopes.

Conseil

- Pour couper des scènes non voulues en cours de montage, appuyez sur **II PAUSE** sur ce magnétoscope au début d'une scène non souhaitée. A la fin de la scène, appuyez à nouveau sur **II PAUSE** pour reprendre l'enregistrement.

Remarque

- Si vous commencez l'enregistrement en respectant la procédure décrite ci-dessus, le magnétoscope n'enregistre pas avec la fonction OPC. Pour enregistrer avec la fonction OPC, appuyez de nouveau sur **● REC** en cours de pause d'enregistrement (étape 3) pour que le magnétoscope analyse la cassette. Si vous démarrez le montage à l'étape 4, appuyez sur **II PAUSE** après que l'indicateur OPC cesse de clignoter. Si vous appuyez sur **II PAUSE** avant que l'indicateur OPC arrête de clignoter, la fonction OPC est annulée.

Guide de dépannage

Si vous avez des questions ou des problèmes qui ne sont pas traités dans ce qui suit, consultez votre centre d'entretien Sony le plus proche.

	Symptôme	Remède
Alimentation	Le commutateur I/⏻ ON/STANDBY ne fonctionne pas.	<ul style="list-style-type: none"> Raccordez le cordon d'alimentation à la prise secteur.
	Le magnétoscope est sous tension, mais il ne fonctionne pas.	<ul style="list-style-type: none"> De l'humidité s'est condensée. Mettez le magnétoscope hors tension, débranchez le cordon d'alimentation et laissez le magnétoscope sécher pendant au moins trois heures.
Horloge	L'horloge s'est arrêtée et "--:--" s'allume dans l'afficheur.	<ul style="list-style-type: none"> L'horloge s'arrête si le magnétoscope est déconnecté de la source d'alimentation pendant plus d'une heure. Le cas échéant, répétez la procédure de réglage de l'horloge (et du programmeur).
Lecture	L'image lue n'apparaît pas sur l'écran du téléviseur.	<ul style="list-style-type: none"> Assurez-vous que le téléviseur est réglé sur le canal vidéo. Si vous utilisez un moniteur, mettez-le en mode d'entrée vidéo. Si le magnétoscope est raccordé au téléviseur uniquement au moyen du câble d'antenne, assurez-vous que MODULATEUR RF dans le menu OPTIONS-2 est réglé sur OUI.
	L'image n'est pas claire.	<ul style="list-style-type: none"> Réglez l'alignement à l'aide des touches TRACKING +/-. Les têtes vidéo sont encrassées (voir ci-dessous). Nettoyez les têtes vidéo à l'aide de la cassette de nettoyage pour tête vidéo Sony T-25CLD, E-25CLDR ou T-25CLW. Si ces cassettes de nettoyage ne sont pas disponibles dans votre région, faites nettoyer les têtes dans votre centre de service après-vente Sony le plus proche (des frais d'entretien standard vous seront facturés). N'utilisez pas de cassette de nettoyage à liquide disponible dans le commerce autre que Sony, car vous risquez sinon d'endommager les têtes vidéo. Les têtes vidéo doivent peut-être être remplacées. Consultez votre centre d'entretien Sony pour plus d'informations.
	L'image défile verticalement en mode de recherche d'image.	<ul style="list-style-type: none"> Ajustez la commande de positionnement vertical du téléviseur ou moniteur.
	L'image n'est pas accompagnée de son.	<ul style="list-style-type: none"> La cassette est défectueuse. Si vous avez réalisé les connexions A/V, vérifiez la connexion du câble audio.

Symptômes dus à l'encrassement des têtes vidéo

• Image normale

• Image grossière

• Image floue

• Pas d'image (ou image en noir & blanc)



encrassement
initial

final

à suivre

Guide de dépannage (suite)

	Symptôme	Remède
Enregistrement	Aucune émission de télévision n'apparaît sur l'écran du téléviseur.	<ul style="list-style-type: none"> Assurez-vous que le téléviseur est réglé sur le canal vidéo. Si vous utilisez un moniteur, mettez-le en mode d'entrée vidéo. Si le magnétoscope est raccordé au téléviseur uniquement au moyen du câble d'antenne, assurez-vous que MODULATEUR RF dans le menu OPTIONS-2 est réglé sur OUI. Sélectionnez la source correcte à l'aide de la touche INPUT SELECT. Sélectionnez une position de programme pour enregistrer des programmes de télévision; sélectionnez "L1" pour enregistrer au départ d'un autre appareil.
	La réception TV est mauvaise.	<ul style="list-style-type: none"> Ajustez l'antenne du téléviseur.
	La cassette est lue dès qu'elle est introduite.	<ul style="list-style-type: none"> La languette de protection a été enlevée. Pour enregistrer sur cette cassette, couvrez l'orifice avec une bande adhésive.
	La cassette est éjectée lorsque vous appuyez sur ● REC.	<ul style="list-style-type: none"> Assurez-vous que la languette de protection n'a pas été retirée.
Enregistrement programmé	Rien ne se passe lorsque vous appuyez sur ● REC.	<ul style="list-style-type: none"> Assurez-vous que la cassette n'est pas à la fin.
	Le programmeur ne fonctionne pas.	<ul style="list-style-type: none"> Assurez-vous que l'horloge est réglée. Assurez-vous qu'une cassette a été introduite. Assurez-vous que la languette de protection n'a pas été retirée. Assurez-vous que la cassette n'est pas à la fin. Assurez-vous qu'un enregistrement programmé a été défini. Vérifiez que les heures de vos programmations ne sont pas déjà passées. L'horloge s'arrête si le magnétoscope est déconnecté de la source d'alimentation pendant plus d'une heure. Le cas échéant, répétez la procédure de réglage de l'horloge (et du programmeur).
Autres	Impossible d'introduire une cassette.	<ul style="list-style-type: none"> Vérifiez qu'aucune cassette ne se trouve déjà dans le compartiment à cassettes.
	La télécommande ne fonctionne pas.	<ul style="list-style-type: none"> Veillez à diriger la télécommande vers le capteur de télécommande du magnétoscope. Le cas échéant, remplacez toutes les piles de la télécommande par de nouvelles. Assurez-vous que le commutateur TV/VIDEO de la télécommande est réglé correctement.
	Le compteur d'alignement n'apparaît pas à l'écran.	<ul style="list-style-type: none"> La cassette a été enregistrée dans de mauvaises conditions et l'alignement ne peut pas être ajusté.
	Le magnétoscope doit être nettoyé.	<ul style="list-style-type: none"> Nettoyez le châssis, le panneau et les commandes à l'aide d'un chiffon doux et sec ou légèrement imbibé d'une solution de détergent non agressive. N'utilisez aucun solvant tel que de l'alcool ou du benzène.

Spécifications

Systeme

Couverture des canaux

PAL (B/G)

VHF E2 à E12

Canaux VHF italiens A à H

UHF E21 à E69

TV CABLE S01 à S05, S1 à S20

HYPER S21 à S41

Signal de sortie RF

Canaux UHF 21 à 69

Sortie d'antenne

Prise d'antenne 75 ohms, asynchrone

Entrées et sorties

↳ LIGNE-1 (TV)

21 broches

Entrée vidéo: broche 20

Entrée audio: broches 2 et 6

Sortie vidéo: broche 19

Sortie audio: broches 1 et 3

Généralités

Alimentation

220 – 240 V CA, 50 Hz

Consommation électrique

20 W

Température d'utilisation

5°C à 40°C

Température de stockage

-20°C à 60°C

Dimensions

Env. 355 × 96 × 285 mm (l × h × p)

y compris pièces et commandes en saillie

Poids

Env. 3,8 kg

Accessoires fournis

Télécommande (1)

Piles R6 (AA) (2)

Câble d'antenne (1)

Conception et spécifications modifiables sans préavis.

Index des composantes et des commandes

Référez-vous aux pages indiquées entre parenthèses () pour plus de détails.

Panneau avant

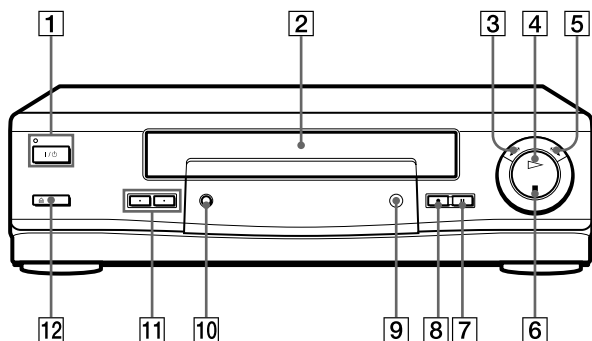

- 1** Commutateur/indicateur I/⏻ ON/STANDBY (marche/veille) (10)
- 2** Compartiment à cassette
- 3** Touche ◀◀ REW (rembobinage) (28, 35)
- 4** Touche ▷ PLAY (lecture) (27, 35)
- 5** Touche ▶▶ FF (avance rapide) (28, 35)
- 6** Touche ■ STOP (arrêt) (28, 48)
- 7** Touche || PAUSE (28, 48)
- 8** Touche ● REC (enregistrement) (30, 37, 48)
- 9** Capteur de télécommande (5)
- 10** Touche AUTO SET UP (réglage automatique)/RF CHANNEL (canal fréquence radio) (10, 12)
- 11** Touches PROGRAM (chaîne)/TRACKING (alignement) +/- (13, 36, 43)
- 12** Touche ≡ EJECT (éjection) (28)

Afficheur

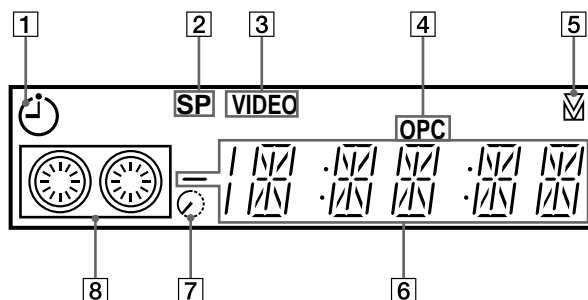

- 1 Indicateur de programmeur (33)
- 2 Indicateur de vitesse de défilement de la bande
- 3 Indicateur VIDEO (8, 31)
- 4 Indicateur OPC (contrôle optimal de l'image) (43)
- 5 Indicateur d'alignement (43)
- 6 Compteur de durée/horloge/indicateur de ligne/position de programme (28, 29, 48)
- 7 Indicateur de durée restante (30)
- 8 Indicateur de bande/enregistrement (30)

à suivre

Index des composantes et des commandes (suite)

Panneau arrière

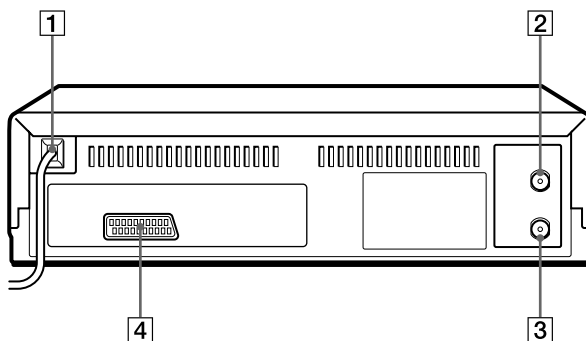

1 Cordon d'alimentation (7, 8)

2 Connecteur AERIAL IN
ANTENNE ENTREE (7, 8)

3 Connecteur AERIAL OUT
ANTENNE SORTIE (7, 8)

4 Connecteur \rightarrow LINE-1 (TV)
 \rightarrow LIGNE-1 (TV) (8, 47)

Télécommande

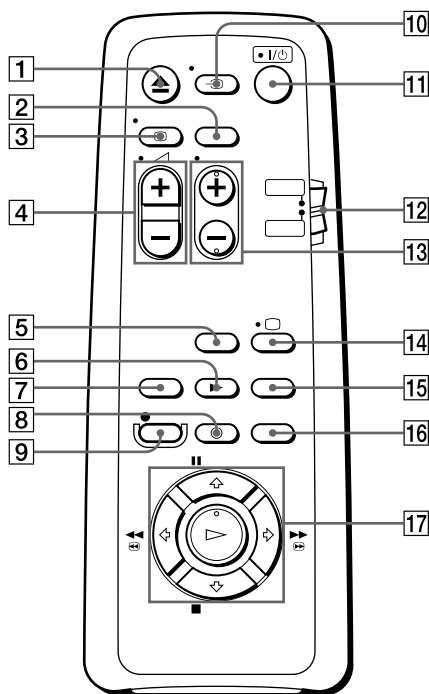

- 1 Touche ▲ EJECT (éjection) (28)
- 2 Touche CLEAR (supprimer) (28, 39)
- 3 Touche ⊕ DISPLAY (affichage) (30)
- 4 Touches ▲ (volume) +/- (pour le téléviseur) (6)
- 5 Touche COUNTER/REMAIN (compteur/reste) (30)
- 6 Touche ► SLOW (ralenti) (35)
- 7 Touche INPUT SELECT (sélection d'entrée) (29, 33, 48)
- 8 Touche ⏰ TIMER (programmeur) (32)
- 9 Touche ● REC (enregistrement) (30, 37)
- 10 Touche ⇄ TV/VIDEO (téléviseur/magnétoscope) (6, 8, 31)
- 11 Commutateur I/⏻ (marche/veille) (6, 33)
- 12 Commutateur de commande à distance TV / VIDEO (téléviseur/magnétoscope) (5)
- 13 Touches PROG (chaîne) +/- (6, 20, 30)
- 14 Touche □ mise sous tension téléviseur/sélection mode téléviseur (pour le téléviseur) (6)
- 15 Touche SMART SEARCH (40)
- 16 Touche MENU (15, 38, 45)
- 17 Touche || PAUSE/▲ (15, 28)
Touche ■ STOP (arrêt)/▼ (15, 28)
Touche ◀◀ REW (rembobinage)/◀ (28, 35)
Touche ▶▶ FF (avance rapide)/▶ (28, 35)
Touche ▷ PLAY (lecture)/OK (15, 27)

Index

A, B

AFT (syntonisation fine automatique) 22
Alignement. *Voir* Réglage.

C

Canal RF 10
Changement d'une position de programmation 23
Compteur 28

D

Désactivation de position de programme 25
Doublage. *Voir* Montage.

E, F, G, H, I, J, K

Enregistrement 29
à l'aide du programmeur 32
en regardant un autre programme 31
sauvegarde 31

L

Languette de protection 31
Lecture 27
à différentes vitesses 35
au ralenti 35
image par image 35

M

Mode LP 28
Montage 47

N

Nettoyage des têtes vidéo 49

O

OPC (contrôle optimal de l'image) 43

P, Q

Présélection des canaux 19

R

Raccordement
à un téléviseur doté d'un connecteur EURO-AV 8
ce magnétoscope à votre téléviseur 7

Raccordement de l'antenne 7
Raccordement EURO-AV 8

Recherche
à différentes vitesses 35
avec la fonction Smart Search 40

Réglage
alignement 43
image 22, 43

Réglage automatique 12
Réglage de l'horloge 15
Réglage de l'image. *Voir* Réglage.
Réglage du programmeur 32
annulation 38
enregistrement quotidien hebdomadaire 33
modification 38
vérification 38
Réglage optionnel 45

S, T, U

Sélection de la langue 17
Smart Search 40
Système couleur
systèmes couleur compatibles 2

V, W, X, Y, Z

Veille eco 46