

# FM/AM Compact Disc Player

---

Operating Instructions \_\_\_\_\_ **GB**

Manual de instrucciones \_\_\_\_\_ **ES**

α √ ¥ , » ; ' œ fi \_\_\_\_\_ **CT**

For installation and connections, see the supplied installation/connections manual.

Con respecto a la instalación y las conexiones, consulte el manual de Instalación/conexiones suministrado.

f w , , / . - % u fi ; A % - \ ' · £ □ " " f w , , ; B - % u / ¥ U ; C



## CDX-3500

---

## Welcome !

Thank you for purchasing the Sony Compact Disc Player. This unit lets you enjoy a variety of features.

---

## Table of Contents

Location of controls ..... 3

### Getting Started

Resetting the unit ..... 4

Setting the clock ..... 4

### CD Player

Listening to a CD ..... 5

Playing a CD in various modes ..... 5

### Radio

Memorizing stations automatically

— Best Tuning Memory (BTM) ..... 6

Memorizing only the desired stations ..... 6

Receiving the memorized stations ..... 6

### Other Functions

Adjusting the sound characteristics ..... 7

Turning on the clock display

— Power Select Function ..... 7

Changing the sound and beep sound ..... 8

### Additional Information

Precautions ..... 8

Maintenance ..... 9

Dismounting the unit ..... 10

Specifications ..... 11

Troubleshooting guide ..... 12

# Location of controls

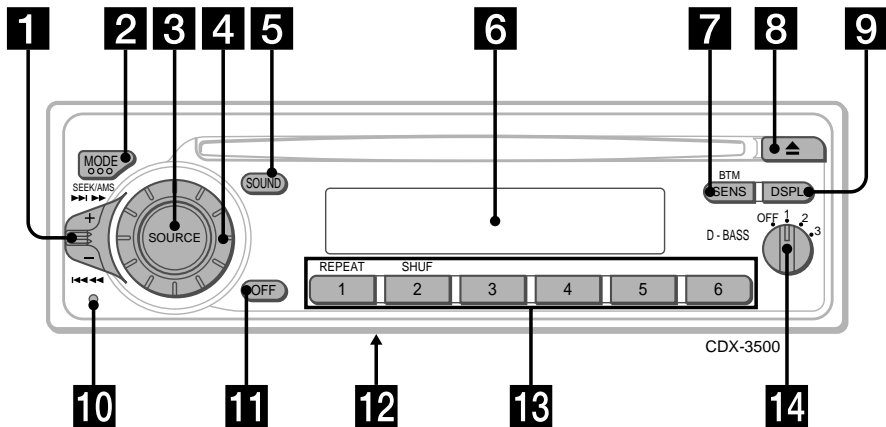

Refer to the pages for details.

- 1** SEEK/AMS (seek/Automatic Music Sensor/manual search) control 5, 7
- 2** MODE (band select) button 6
- 3** SOURCE (source select) button 5, 6
- 4** Dial (volume/bass/treble/left-right/front-rear control) 4, 7
- 5** SOUND button 4, 7, 8
- 6** Display window
- 7** SENS/BTM (sensitivity adjust/Best Tuning Memory) button 6, 7
- 8** ▲ (eject) button 5
- 9** DSPL (display mode change/time set) button 4, 5, 7
- 10** Reset button 4
- 11** OFF button 5, 7
- 12** Frequency select switch (located on the bottom of the unit)  
See "Frequency select switch" in the Installation/Connections manual.
- 13** During radio reception:  
Number buttons 6  
During CD playback:  
① REPEAT button 5  
② SHUF button 5
- 14** D-BASS control 8

# Getting Started

## Resetting the unit

Before operating the unit for the first time or after replacing the car battery, you must reset the unit.

Press the reset button with a pointed object, such as a ballpoint pen.

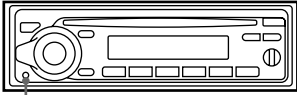

Reset button

### Notes

- Pressing the reset button will erase the clock setting and some memorized programme and memory functions.
- When you connect the power supply cord to the unit or reset the unit, wait for about 10 seconds before you insert a disc. If you insert a disc within these 10 seconds, the unit will not be reset, and you will have to press the reset button again.

## Setting the clock

The clock has a 12-hour digital indication.

Example: To set the clock to 10:08

1 Press **[DSPL]** during operation.

If the POWER SELECT function is set to "ON," go to step 2. If it is set to "OFF," set to "ON" (page 7).

2 Press **[DSPL]** for two seconds.



The hour indication flashes.

1 Set the hour.

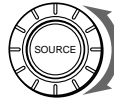

To go backward

To go forward



2 Press **[SOUND]**.

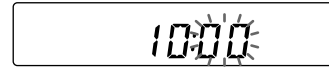

The minute indication flashes.

3 Set the minute.

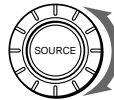

To go backward

To go forward

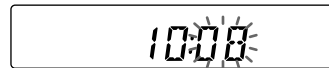

3 Press **[DSPL]**.

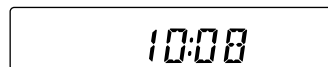

The clock is starts.

### Note

If the car has no accessory position on the ignition key switch, the clock cannot be set unless the power is turned on. Set the clock after you have turned on the radio, or started CD playback.

# CD Player

## Listening to a CD

Insert a CD.  
Playback starts automatically.

Label side up



If a CD is already inserted, press **(SOURCE)** repeatedly until "CD" appears to start playback.



Elapsed playing time

### Note

To play back an 8 cm CD, use the optional Sony compact disc single adapter (CSA-8).

To	Press
Stop playback	<b>(▲)</b> or <b>(OFF)</b>
Eject the CD	<b>(▲)</b>

## Changing the display item

Each time you press **(DSPL)** during CD playback, the item changes as follows:

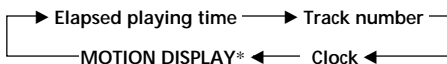

\* All the above items are scrolled in the display one by one in order.

## Locating a specific track

— Automatic Music Sensor (AMS)

During playback, push the SEEK/AMS control up or down and release for each track you want to skip.

To locate succeeding tracks



To locate preceding tracks

## Locating a specific point in a track

— Manual Search

During playback, push the SEEK/AMS control up or down and hold for about two seconds. Release when you have found the desired point.

To search forward



To search backward

### Note

If "LLLLL" or "rrrrr" appears in the display, you have reached the beginning or the end of the disc and you cannot go any further.

## Playing a CD in various modes

### Playing tracks repeatedly

#### — Repeat Play

Press **(1)** during playback.  
"REP" appears in the display.

When the current track is over, it will play again from the beginning.

To return to normal mode, press again.

### Playing tracks in random order

#### — Shuffle Play

Press **(2)** during playback.  
"SHUF" appears in the display.

To return to normal mode, press again.

# Radio

## Memorizing only the desired stations

You can store up to 6 stations on each band (a total of 18 for FM I, FM II, and FM III, and 6 for AM) in the order of your choice.

## Memorizing stations automatically

— Best Tuning Memory (BTM)

This unit selects the stations with the strongest signals and memorizes them in the order of their frequencies. You can store up to 6 stations on each band (FM I, FM II, FM III, and AM).

### Caution

When tuning in stations while driving, use Best Tuning Memory to prevent accidents.

**1** Press **(SOURCE)** repeatedly to select the tuner.  
Each time you press **(SOURCE)**, the mode changes as follows:  
CD ↔ TUNER

**2** Press **(MODE)** repeatedly to select the band.  
Each time you press **(MODE)**, the band changes as follows:

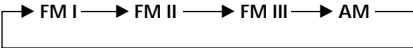

**3** Press **(SENS/BTM)** for two seconds.  
The unit stores stations in the order of their frequencies on the number buttons.  
A beep sounds when the setting is stored.

### Notes

- The unit does not store stations with weak signals. If only a few stations can be received, some number buttons will retain their former setting.
- When a number is indicated in the display, the unit starts storing stations from the one currently displayed.
- If a CD is not in the unit, only the tuner band appears even if you press **(SOURCE)**.

**1** Press **(SOURCE)** repeatedly to select the tuner.

**2** Press **(MODE)** repeatedly to select the band.

**3** Push the SEEK/AMS control up or down to tune in the station that you want to store on the number button.

**4** Press and hold the desired number button (**1** to **6**) until "MEM" appears. The number button indication appears in the display.

### Note

If you try to store another station on the same number button, the previously stored station will be erased.

## Receiving the memorized stations

**1** Press **(SOURCE)** repeatedly to select the tuner.

**2** Press **(MODE)** repeatedly to select the band.

**3** Press the number button (**1** to **6**) on which the desired station is stored.

## If you cannot tune in a preset station

Push and release the SEEK/AMS control up or down to search for the station (automatic tuning).

Scanning stops when the unit receives a station. Push the SEEK/AMS control up or down repeatedly until the desired station is received.

### Note

If the automatic tuning stops too frequently, press **(SENS/BTM)** repeatedly until "LCL" (local seek mode) is displayed. Only the stations with relatively strong signals will be tuned in.

### Tip

If you know the frequency of the station you want to listen to push the SEEK/AMS control up or down and hold until the desired frequency appears (manual tuning).

## If FM stereo reception is poor

### — Monaural Mode

Press **(SENS/BTM)** repeatedly until "MONO" appears.

The sound improves, but becomes monaural ("ST" disappears).

To return to normal mode, press again until "MONO" disappears.

## Changing the display item

Each time you press **(DSPL)**, the item changes as follows:

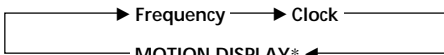

\* All the above items are scrolled in the display one by one in order.

## Other Functions

## Adjusting the sound characteristics

You can adjust the bass, treble, balance, and fader. You can store the bass and treble levels.

**1** Select the item you want to adjust by pressing **(SOUND)** repeatedly.

BAS (bass) → TRE (treble) →  
BAL (left-right) → FAD (front-rear) →  
VOL (volume)

**2** Adjust the selected item by rotating the dial.

Adjust within three seconds after selecting the item. (After three seconds, the dial function reverts to volume control.)

## Turning on the clock display — Power Select Function

Only for cars with an accessory position on the ignition key switch

To turn the Power Select Function ON

Press **(OFF)** while pressing **(SOUND)**.

The Power Select Function ties the clock display power to the accessory position on the ignition key switch.

To avoid battery wear, the clock is not displayed while the unit is initializing.

## Changing the sound and beep sound

### Boosting the bass sound — D-bass

You can enjoy a clear and powerful bass sound.

The D-bass function boosts the low frequency signal with a sharper curve than conventional bass boost.

You can hear the bass line more clearly even while the vocal remains at the same volume. You can emphasize and adjust the bass sound easily with the D-BASS control. This is similar in effect to an optional subwoofer system.

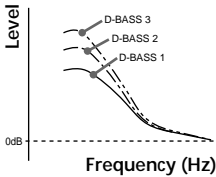

### Adjusting the bass curve

Turn the D-BASS control to adjust the bass level (1, 2, or 3).

“D-BASS” appears in the display.

To cancel, turn the control to OFF.

#### Note

If the bass sound becomes distorted, adjust the D-BASS control or volume.

### Cancel the beep sound

Press **6** while pressing **(SOUND)**.

To obtain the beep sound again, press these buttons again.

#### Note

If you connect an optional power amplifier and do not use the built-in amplifier, the beep sound will be deactivated.

## Precautions

- If your car was parked in direct sunlight resulting in a considerable rise in temperature inside the car, allow the unit to cool off before operating it.
- If no power is being supplied to the unit, check the connections first. If everything is in order, check the fuse.
- If no sound comes from the speakers of a two-speaker system, set the fader control to the centre position.
- If your car is equipped with a power aerial, it will extend automatically while the unit is operating.

If you have any questions or problems concerning your unit that are not covered in this manual, please consult your nearest Sony dealer.

### Notes on handling CDs

A dirty or defective disc may cause sound dropouts while playing. To enjoy optimum sound, handle the disc by its edge. To keep it disc clean, do not touch the surface.

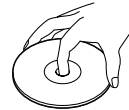

Do not stick paper or tape on the labelled surface.

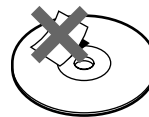



Do not expose the discs to direct sunlight or heat sources such as hot air-ducts, or leave them in a car parked in direct sunlight where there can be a considerable rise in temperature inside the car.

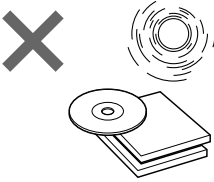

Before playing, clean the discs with an optional cleaning cloth. Wipe each disc from the centre out.

Do not use solvents such as benzene, thinner, commercially available cleaners, or antistatic spray intended for analog discs.



### Notes on moisture condensation

On a rainy day or in a very damp area, moisture may condense on the lenses inside the CD player. Should this occur, the unit will not operate properly. In this case, remove the disc and wait for about an hour until the moisture evaporates.

### When you play 8 cm CDs

Use the optional Sony compact disc single adapter (CSA-8) to protect the CD player from damage.

## Maintenance

### Fuse replacement

When replacing the fuse, be sure to use one matching the amperage rating stated on the original fuse. If the fuse blows, check the power connection and replace the fuse. If the fuse blows again after replacement, there may be an internal malfunction. In such a case, consult your nearest Sony dealer.

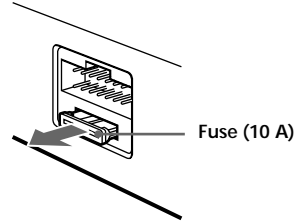

### Warning

Never use a fuse with an amperage rating exceeding the one supplied with the unit as this could damage the unit.

# Dismounting the unit

1 Insert the supplied tool between the unit and the frame, and rotate 90° to release the hidden mounting spring. Repeat on the opposite side and remove the frame.

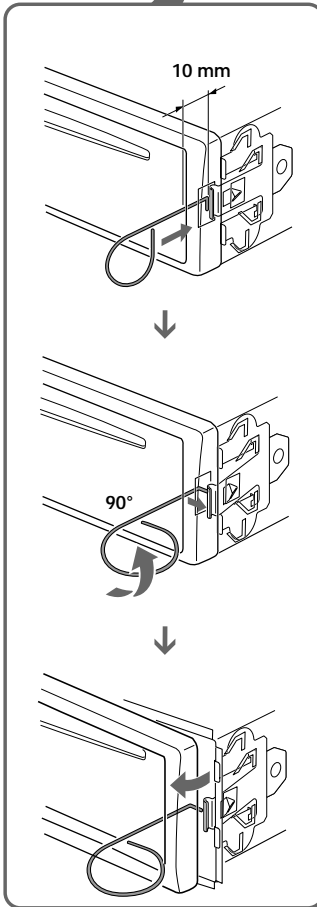
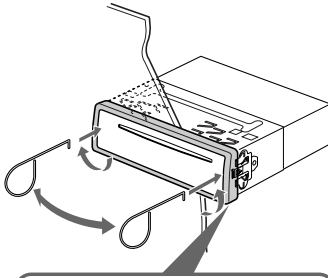

2 Insert a flathead screwdriver between the bracket and mounting spring. Gently pry the spring toward the unit while pulling the unit out a little. Repeat on the opposite side and remove the unit.

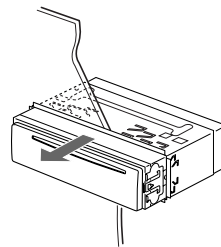
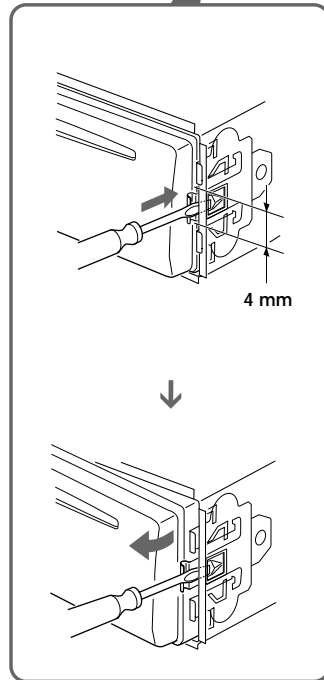
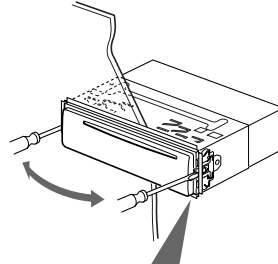

# Specifications

## CD player section

System	Compact disc digital audio system
Signal-to-noise ratio	90 dB
Frequency response	10 – 20,000 Hz
Wow and flutter	Below measurable limit

## Tuner section

### FM

Tuning range	FM tuning interval: 50 kHz/200 kHz switchable 87.5 - 108.0 MHz (at 50 kHz step) 87.5 - 107.9 MHz (at 200 kHz step)
Aerial terminal	External aerial connector
Intermediate frequency	10.7 MHz
Usable sensitivity	13 dBf
Selectivity	75 dB at 400 kHz
Signal-to-noise ratio	65 dB (stereo), 68 dB (mono)
Harmonic distortion at 1 kHz	1.0 % (stereo), 0.7 % (mono)
Separation	35 dB at 1 kHz
Frequency response	30 – 15,000 Hz

### AM

Tuning range	AM tuning interval: 9 kHz/10 kHz switchable 531 - 1,602 kHz (at 9 kHz step) 530 - 1,710 kHz (at 10 kHz step)
Aerial terminal	External aerial connector
Intermediate frequency	10.71 MHz/450 kHz
Sensitivity	30 $\mu$ V

## Power amplifier section

Outputs	Speaker outputs (sure seal connectors)
Speaker impedance	4 – 8 ohms
Maximum power output	35 W $\times$ 4 (at 4 ohms)

## General

Outputs	Power antenna relay control Telephone ATT control lead
Tone controls	Bass $\pm$ 8 dB at 100 Hz Treble $\pm$ 8 dB at 10 kHz
Power requirements	12 V DC car battery (negative earth)
Dimensions	Approx. 178 $\times$ 50 $\times$ 185 mm (w/h/d)
Mounting dimensions	Approx. 182 $\times$ 53 $\times$ 162 mm (w/h/d)
Mass	Approx. 1.2 kg
Supplied accessories	Parts for installation and connections (1 set)
Optional accessories	Cleaning cloth XP-CD1 Compact disc single adapter CSA-8

*Design and specifications are subject to change without notice.*

# Troubleshooting guide

The following checklist will help you remedy the problems you may encounter with your unit. Before going through the checklist below, check the connection and operating procedures.

## General

Problem	Cause/Solution
No sound.	<ul style="list-style-type: none"><li>• Rotate the dial in a clockwise direction to adjust the volume.</li><li>• Set the fader control to the centre position for two-speaker systems.</li></ul>
The contents of the memory have been erased.	<ul style="list-style-type: none"><li>• The power cord or battery has been disconnected.</li><li>• The reset button has been pressed. → Store the settings again into the memory.</li></ul>
No beep sound.	<ul style="list-style-type: none"><li>• An optional power amplifier is connected and you are not using the built-in amplifier.</li><li>• The beep sound is cancelled (page 8).</li></ul>

## CD playback

Problem	Cause/Solution
CD cannot be loaded.	<ul style="list-style-type: none"><li>• Another CD is already loaded.</li><li>• The CD was forcibly inserted upside down.</li></ul>
Play does not begin.	Dirty disc.
CD is automatically ejected.	The ambient temperature exceeds 50°C.
CD will not eject.	Press the ▲ button for two seconds.
The operation buttons do not function.	Press the reset button.
The sound skips due to vibration.	<ul style="list-style-type: none"><li>• The unit is installed at an angle of more than 60°.</li><li>• The unit is not installed in a sturdy part of the car.</li></ul>

## Radio reception

Problem	Cause/Solution
Preset tuning is not possible.	<ul style="list-style-type: none"><li>• Memorise the correct frequency.</li><li>• The broadcast signal is too weak.</li></ul>
Automatic tuning is not possible.	The broadcast signal is too weak. → Use manual tuning.
The "ST" indication flashes.	<ul style="list-style-type: none"><li>• Tune in the frequency accurately.</li><li>• The broadcast signal is too weak. → Set to the MONO mode (page 7).</li></ul>

## Error displays

The following indications will flash for about five seconds.

Display	Cause	Solution
<i>E</i> .. 04	A CD is dirty or inserted upside down.	Clean or insert the CD correctly.
<i>E</i> .. 99	The CD player cannot be operated because of some problem.	Press the reset button or ▲.

If the above-mentioned solutions do not help improve the situation, consult your nearest Sony dealer.

# ¡Bienvenido!

Enhorabuena por la adquisición del reproductor de discos compactos Sony. Esta unidad le permitirá disfrutar de una serie de funciones.

# Índice

Ubicación de los controles ..... 3

## Procedimientos iniciales

Restauración de la unidad ..... 4

Ajuste del reloj ..... 4

## Reproductor de discos compactos

### compactos

Reproducción de un disco compacto ..... 5

Reproducción de un disco compacto en  
diversos modos ..... 5

## Radio

Memorización automática de emisoras

— Función de memorización de la mejor  
sintonía (BTM) ..... 6

Memorización de las emisoras deseadas ..... 6

Recepción de emisoras memorizadas ..... 6

## Otras funciones

Ajuste de las características de sonido ..... 7

Activación de la indicación de hora  
— Función POWER SELECT ..... 7

Cambio de los ajustes de sonido y tono  
del pitido ..... 8

## Información complementaria

Precauciones ..... 8

Mantenimiento ..... 9

Desmontaje de la unidad ..... 10

Especificaciones ..... 11

Guía de solución de problemas ..... 12

# Ubicación de los controles

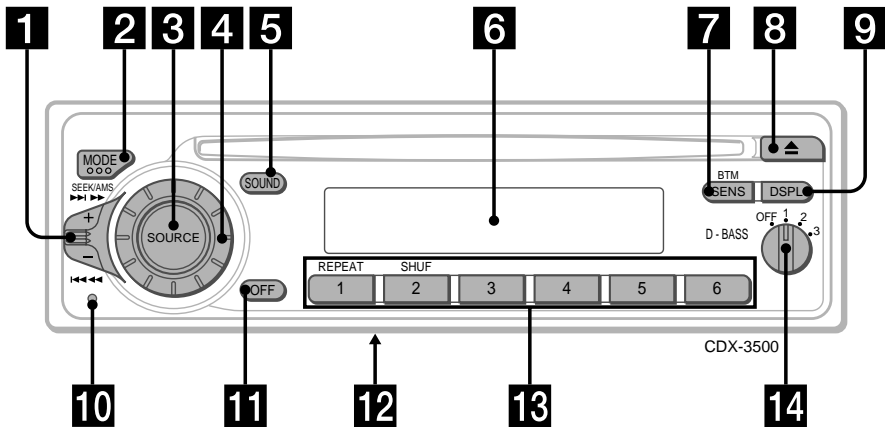

Consulte las páginas indicadas para obtener más información.

- 1** Control SEEK/AMS (búsqueda/sensor de música automático/búsqueda manual) 5, 7
- 2** Botón MODE (selección de banda) 6
- 3** Botón SOURCE (selección de fuente) 5, 6
- 4** Dial (control de volumen/graves/agudos/izquierdo-derecho/delantero-trasero) 4, 7
- 5** Botón SOUND 4, 7, 8
- 6** Visor
- 7** Botón SENS/BTM (función de ajuste de sensibilidad/memorización de la mejor sintonía) 6, 7
- 8** Botón ▲ (expulsión) 5
- 9** Botón DSPL (cambio de visualización/ajuste de la hora) 4, 5, 7
- 10** Botón de restauración 4
- 11** Botón OFF 5, 7
- 12** Selector de frecuencia (situado en la base de la unidad)  
Consulte "Selector de frecuencia" del manual de Instalación/conexiones.
- 13** Durante la recepción de radio:  
Botones numéricos 6  
Durante la reproducción de un CD:  
① Botón REPEAT 5  
② Botón SHUF 5
- 14** Control D-BASS 8

## Ajuste del reloj

El reloj dispone de una indicación digital de 12 horas.

Ejemplo: Para ajustar el reloj a las 10:08

**1** Pulse **(DSPL)** durante el funcionamiento. Si la función POWER SELECT está ajustada en "ON", proceda con el paso 2. Si está ajustada en "OFF", póngala en "ON" (página 7).

**2** Pulse **(DSPL)** durante dos segundos.

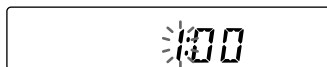

La indicación de la hora parpadea.

**1** Ajuste la hora.

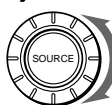

Para retroceder

Para avanzar



**2** Pulse **(SOUND)**.

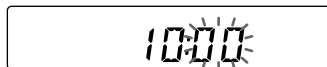

La indicación de los minutos parpadea.

**3** Ajuste los minutos.

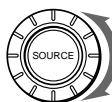

Para retroceder

Para avanzar

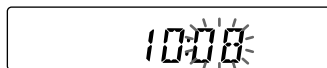

**3** Pulse **(DSPL)**.

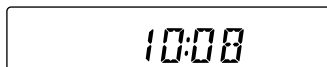

El reloj se activa.

### Nota

Si su automóvil no tiene posición de accesorios en la llave de encendido, no es posible poner en hora el reloj a menos que esté activada la alimentación. Ajuste el reloj después de encender la radio o de iniciar la reproducción de un disco.

## Restauración de la unidad

Antes de utilizar la unidad por primera vez o después de sustituir la batería del automóvil, es necesario restaurar dicha unidad.

Pulse el botón de restauración con un objeto puntiagudo, como un bolígrafo.

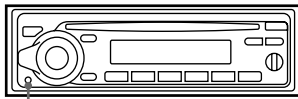

Botón de restauración

### Notas

- Al pulsar el botón de restauración, se borrarán el ajuste del reloj y algunas funciones de memoria y programas memorizados.
- Cuando conecte el cable de suministro de alimentación a la unidad o cuando restaure ésta, espere unos 10 segundos antes de insertar algún disco. Si inserta alguno antes de que transcurra dicho espacio de tiempo, la unidad no se restaurará y tendrá que volver a pulsar el botón de restauración.



# Reproductor de discos compactos

## Reproducción de un disco compacto

Inserte el CD.

La reproducción se inicia automáticamente.

Lado de la etiqueta hacia arriba

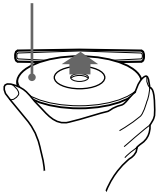

Si ya hay un CD insertado, pulse **(SOURCE)** varias veces hasta que aparezca "CD".



Tiempo de reproducción transcurrido

### Nota

Si desea reproducir un CD de 8 cm, utilice el adaptador sencillo de discos compactos opcional Sony (CSA-8).

Para	Pulse
Detener la reproducción	▲ o <b>(OFF)</b>
Expulsar el CD	▲

## Cambio de los elementos del visor

Cada vez que pulse **(DSPL)** durante la reproducción, el elemento cambiará de la siguiente forma:

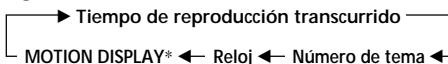

\* Todos los elementos anteriores se desplazan por el visor uno por uno en orden.

## Localización de un tema específico

— Sensor de música automático (AMS)

Durante la reproducción, desplace el control SEEK/AMS hacia arriba o abajo y suéltelo por cada tema que desee omitir.

Para localizar temas posteriores



Para localizar temas anteriores

## Localización de una parte específica de un tema

— Búsqueda manual

Durante la reproducción, desplace el control SEEK/AMS hacia arriba o abajo y manténgalo en esta posición. Suéltelo cuando encuentre la parte que desee.

Para buscar hacia delante



Para buscar hacia atrás

### Nota

Si "LLLL" o "TTTT" aparece en el visor, significa que ha llegado al principio o al final del disco y no es posible continuar la búsqueda.

## Reproducción de un disco compacto en diversos modos

### Reproducción repetida de temas

— Reproducción repetida

Pulse **(1)** durante la reproducción.

"REP" se muestra en el visor.

Cuando el tema actual finaliza, vuelve a reproducirse desde el principio.

Para cancelar este modo, vuelva a pulsar el botón.

### Reproducción de temas en orden aleatorio

— Reproducción aleatoria

Pulse **(2)** durante la reproducción.

"SHUF" se muestra en el visor.

Para cancelar este modo, vuelva a pulsar el botón.

## Memorización automática de emisoras

— Función de memorización de la mejor sintonía (BTM)

Esta unidad selecciona las emisoras de señal más intensa y las memoriza por orden de frecuencia. Puede almacenar hasta 6 emisoras en cada banda (FM I, FM II, FM III y AM).

### Precaución

Para sintonizar emisoras mientras conduce, utilice la función de memorización de la mejor sintonía para evitar accidentes.

1 Pulse **(SOURCE)** varias veces para seleccionar el sintonizador. Cada vez que pulse **(SOURCE)**, el modo cambia de la siguiente forma:  
CD ↔ TUNER

2 Pulse **(MODE)** varias veces para seleccionar la banda. Cada vez que pulse **(MODE)**, la banda cambia de la siguiente forma:

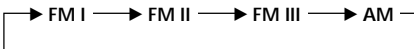

3 Pulse **(SENS/BTM)** durante dos segundos. La unidad almacenará las emisoras en los botones numéricos por orden de frecuencia. La unidad emite un pitido cuando el ajuste se almacena.

### Notas

- La unidad no almacena emisoras de señal débil. Si se reciben pocas emisoras, algunos botones numéricos conservarán su ajuste anterior.
- Si se muestra algún número en el visor, la unidad almacenará las emisoras a partir de dicho número.
- Si no hay ningún disco en la unidad, sólo aparece la banda del sintonizador aunque pulse **(SOURCE)**.

## Memorización de las emisoras deseadas

Puede almacenar hasta 6 emisoras de cada banda (un total de 18 para FM I, FM II y FM III, y 6 para AM) en el orden que prefiera.

- 1 Pulse **(SOURCE)** varias veces para seleccionar el sintonizador.
- 2 Pulse **(MODE)** varias veces para seleccionar la banda.
- 3 Desplace el control SEEK/AMS hacia arriba o abajo para sintonizar la emisora que desee almacenar en el botón numérico.
- 4 Pulse y mantenga pulsado el botón numérico que desee (① a ⑥) hasta que aparezca "MEM". En el visor aparecerá la indicación del botón numérico.

### Nota

Si intenta almacenar una emisora en un botón numérico ya asignado a otra emisora, la emisora previamente almacenada se borrará.

## Recepción de emisoras memorizadas

- 1 Pulse **(SOURCE)** varias veces para seleccionar el sintonizador.
- 2 Pulse **(MODE)** varias veces para seleccionar la banda.
- 3 Pulse el botón numérico (① a ⑥) en el que esté almacenada la emisora deseada.

## Si no puede sintonizar una emisora programada

Desplace el control SEEK/AMS hacia arriba o abajo y suéltelo para buscar la emisora (sintonización automática). La exploración se detiene cuando la unidad recibe una emisora. Desplace el control SEEK/AMS hacia arriba o abajo varias veces hasta que reciba la emisora deseada.

### Nota

Si la sintonización automática se detiene con demasiada frecuencia, pulse (SENS/BTM) varias veces hasta que aparezca "LCL" (modo de búsqueda local). Sólo se sintonizarán las emisoras de señal relativamente intensa.

### Consejo

Si sabe cuál es la frecuencia de la emisora que quiere escuchar, desplace el control SEEK/AMS hacia arriba o abajo y manténgalo en esa posición hasta que aparezca la frecuencia deseada (sintonización manual).

## Si la recepción de FM estéreo es de baja calidad — Modo monofónico

Pulse (SENS/BTM) varias veces hasta que aparezca "MONO".

El sonido mejora, pero se emite en modo monofónico ("ST" desaparece).

Para volver al modo normal, vuelva a pulsarlo hasta que "MONO" desaparezca.

## Cambio de los elementos mostrados

Cada vez que pulse (DSPL), el elemento cambia de la siguiente forma:

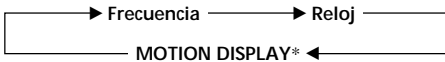

\* Todos los elementos anteriores se desplazan por el visor uno por uno en orden.

## Otras funciones

### Ajuste de las características de sonido

Es posible ajustar los graves, los agudos, el balance y el equilibrio entre los altavoces. Igualmente puede almacenar el nivel de graves y agudos.

1 Pulse (SOUND) varias veces para seleccionar el elemento que desee ajustar.

BAS (graves) → TRE (agudos) → BAL (izquierdo-derecho) → FAD (delantero-trasero) → VOL (volumen)

2 Gire el dial para ajustar el elemento seleccionado. Realice el ajuste antes de que transcurran tres segundos una vez seleccionado el elemento (después de tres segundos, la función del dial volverá a ser la de control de volumen).

### Activación de la indicación de hora — Función Power Select

Sólo para automóviles con posición de accesorios en la llave de encendido

Para activar la función de selección de alimentación (POWER SELECT)

Pulse (OFF) mientras mantiene pulsado (SOUND).

La función de selección de alimentación enlaza la alimentación de la indicación de hora a la posición de accesorios en la llave de encendido.

Para evitar descargar la batería, la indicación de hora no se muestra cuando se está inicializando la unidad.

# Cambio de los ajustes de sonido y tono del pitido

## Refuerzo de los graves — D-bass

Es posible obtener graves nítidos y potentes. La función D-bass refuerza la señal de baja frecuencia con una curva más marcada que la de refuerzo de graves convencional. Es posible escuchar la línea de graves con mayor nitidez aunque el sonido vocal permanezca al mismo volumen. Puede enfatizar y ajustar los graves fácilmente con el control D-BASS. El efecto es similar al obtenido con un sistema de altavoz potenciador de graves opcional.

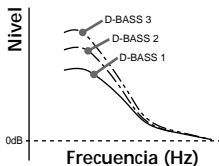

## Ajuste de la curva de graves

Gire el control D-BASS para ajustar el nivel de graves (1, 2 o 3). “D-BASS” aparece en el visor.

Para cancelar, gire el control hasta OFF.

### Nota

Si los graves se distorsionan, ajuste el control D-BASS o el control de volumen.

## Cancelación de los pitidos

Pulse **(6)** mientras pulsa **(SOUND)**.

Para volver a activar los pitidos, pulse de nuevo estos botones.

### Nota

Si conecta un amplificador opcional de potencia y no utiliza el incorporado, el pitido se desactivará.

# Información complementaria

## Precauciones

- Si aparca el automóvil bajo la luz solar directa y se produce un considerable aumento de temperatura en su interior, deje que la unidad se enfríe antes de utilizarla.
- Si la unidad no recibe alimentación, compruebe las conexiones en primer lugar. Si todo está en orden, examine el fusible.
- Si los altavoces no emiten sonido con un sistema de 2 altavoces, ajuste el control de equilibrio en la posición central.
- Si su automóvil dispone de antena motorizada, ésta se extenderá automáticamente mientras la unidad se encuentre en funcionamiento.

Si desea realizar alguna consulta o solucionar algún problema referentes a la unidad que no aparezcan en este manual, póngase en contacto con el proveedor Sony más próximo.

## Notas sobre el manejo de discos compactos

Los discos sucios o defectuosos pueden producir pérdidas de sonido durante la reproducción. Para obtener un sonido óptimo, agarre el disco por los bordes. Para mantenerlo limpio, no toque la superficie.



No adhiera papel ni cinta adhesiva en la superficie de la etiqueta.

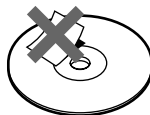

No exponga los discos a la luz solar directa ni a fuentes de calor, como conductos de aire caliente, ni los deje en un automóvil aparcado al sol, ya que puede producirse un considerable aumento de temperatura en su interior.

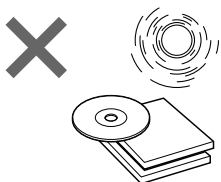

Antes de iniciar la reproducción, limpie los discos con un paño de limpieza opcional desde el centro hacia los bordes.

No utilice disolventes, como bencina, diluyentes o productos de limpieza disponibles en las tiendas del ramo, ni aerosoles antiestáticos destinados a discos analógicos.



### Nota sobre condensación de humedad

En los días lluviosos o en zonas muy húmedas, puede condensarse humedad en las lentes del interior del reproductor de discos compactos. Si esto ocurre, la unidad no funcionará correctamente. En este caso, extraiga el disco y espere una hora aproximadamente hasta que la humedad se evapore.

### Reproducción de discos compactos de 8 cm

Utilice el adaptador sencillo de discos compactos opcional de Sony (CSA-8) para evitar que el reproductor de discos compactos se dañe.

## Mantenimiento

### Sustitución del fusible

Cuando sustituya el fusible, compruebe que utiliza uno con el amperaje especificado en el fusible original. Si el fusible se funde, compruebe la conexión de alimentación y sustitúyalo. Si una vez sustituido vuelve a fundirse, es posible que exista alguna anomalía interna. En este caso, póngase en contacto con el proveedor Sony más próximo.

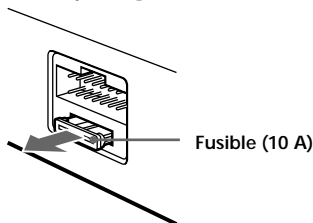

### Advertencia

No utilice nunca un fusible de amperaje superior al del suministrado con la unidad, ya que ésta podría dañarse.

## Desmontaje de la unidad

- 1 Inserte la herramienta suministrada entre la unidad y el marco, y gire 90° para soltar el resorte de montaje oculto. Repita esta operación en el lado opuesto y extraiga el marco.

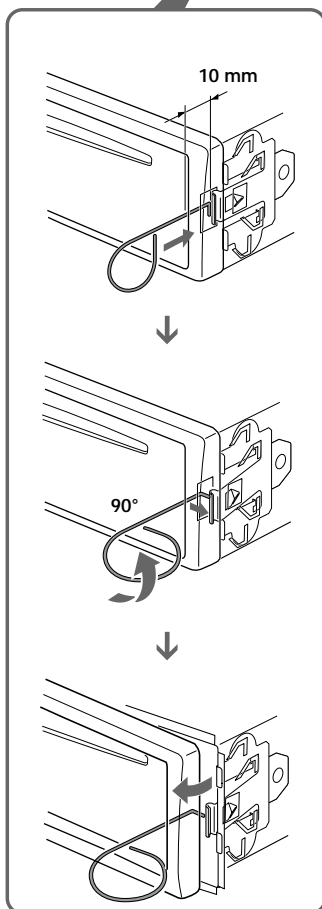
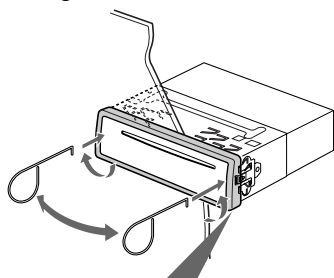

- 2 Inserte un destornillador de cabeza perdida entre la abrazadera y el resorte de montaje. Haga palanca suavemente en el resorte hacia la unidad, mientras tira ligeramente de la unidad al mismo tiempo. Repita esta operación en el lado opuesto y extraiga la unidad.

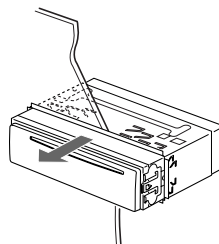
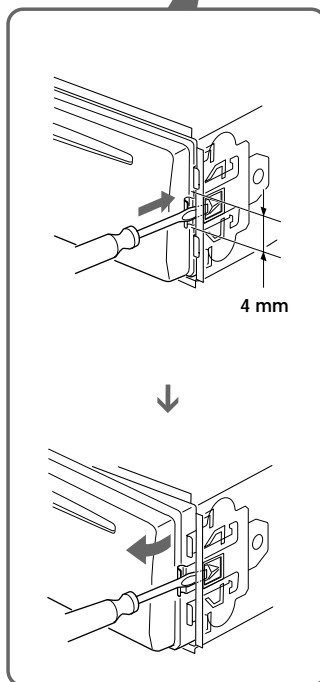
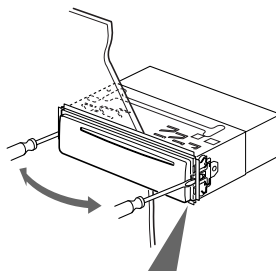

# Especificaciones

## Sección del reproductor de discos compactos

Sistema	Audiodigital de discos compactos
Relación señal-ruido	90 dB
Respuesta de frecuencia	10 – 20.000 Hz
Fluctuación y trémolo	Inferior al límite medible

## Sección del sintonizador

### FM

Gama de sintonía	Intervalo de sintonía de FM: 50 kHz/200 kHz, conmutable 87,5 – 108,0 MHz (intervalo de 50 kHz) 87,5 – 107,9 MHz (intervalo de 200 kHz)
Terminal de antena	Conector para antena exterior
Frecuencia intermedia	10,7 MHz
Sensibilidad útil	13 dBf
Selectividad	75 dB a 400 kHz
Relación señal-ruido	65 dB (estéreo) 68 dB (monoaural)
Distorsión armónica a 1kHz	1,0 % (estéreo), 0,7 % (monoaural)
Separación entre canales	35 dB a 1 kHz
Respuesta de frecuencia	30 – 15.000 Hz

### AM

Gama de sintonía	Intervalo de sintonía de AM: 9 kHz/10 kHz, conmutable 531 – 1.602 kHz (intervalo de 9 kHz) 530 – 1.710 kHz (intervalo de 10 kHz)
Terminal de antena	Conector para antena exterior
Frecuencia intermedia	10,71 MHz/450 kHz
Sensibilidad	30 $\mu$ V

## Sección del amplificador de potencia

Salidas	Salidas de altavoz (conectores herméticos seguros)
Impedancia de altavoz	4 – 8 ohmios
Salida máxima de potencia	35 W $\times$ 4 (a 4 ohmios)

## Generales

Salidas	Cable de control de relé de antena motorizada Cable de control de atenuación para teléfono
Controles de tono	Graves $\pm$ 8 dB a 100 Hz Agudos $\pm$ 8 dB a 10 kHz
Requisitos de alimentación	Batería de automóvil de 12 V CC (toma a tierra negativa)
Dimensiones	Aprox. 178 $\times$ 50 $\times$ 185 mm (an/al/prf)
Dimensión de montaje	Aprox. 182 $\times$ 53 $\times$ 162 mm (an/al/prf)
Masa	Aprox. 1,2 kg
Accesorios suministrados	Componentes para instalación y conexiones (1 juego)
Accesorios opcionales	Paño de limpieza XP-CD1 Adaptador sencillo de discos compactos CSA-8

*Diseño y especificaciones sujetos a cambios sin previo aviso.*

# Guía de solución de problemas

La siguiente lista de comprobación proporciona ayuda para solucionar la mayoría de los problemas que pueden producirse con la unidad.

Antes de consultar la lista que aparece a continuación, compruebe los procedimientos de conexión y funcionamiento.

## Generales

Problema	Causa/Solución
Ausencia de sonido.	<ul style="list-style-type: none"><li>• Gire el dial en el sentido de las agujas del reloj para ajustar el volumen.</li><li>• Ajuste el control de equilibrio entre los altavoces en la posición central para sistemas de 2 altavoces.</li></ul>
Se ha borrado el contenido de la memoria.	<ul style="list-style-type: none"><li>• Ha desconectado el cable de alimentación o la batería.</li><li>• Ha pulsado el botón de restauración. → Vuelva a almacenar los ajustes en la memoria.</li></ul>
Ausencia de pitidos.	<ul style="list-style-type: none"><li>• Ha conectado un amplificador opcional de potencia y no utiliza el incorporado.</li><li>• Ha cancelado los pitidos (página 8).</li></ul>

## Reproducción de CD

Problema	Causa/Solución
No es posible cargar un CD.	<ul style="list-style-type: none"><li>• Ya se ha cargado otro CD.</li><li>• Se ha forzado el CD al introducirlo al revés.</li></ul>
No se inicia la reproducción.	Disco sucio.
El CD se expulsa automáticamente.	La temperatura ambiente es superior a 50°C.
El CD no se expulsa.	Pulse el botón ▲ durante dos segundos.
Los botones de funcionamiento no se activan.	Pulse el botón de restauración.
El sonido se omite debido a vibraciones.	<ul style="list-style-type: none"><li>• Ha instalado la unidad en un ángulo superior a los 60°.</li><li>• No ha instalado la unidad en una parte segura del automóvil.</li></ul>

## Recepción de radio

Problema	Causa/Solución
No es posible realizar la sintonización de programación.	<ul style="list-style-type: none"><li>• Almacene la frecuencia correcta.</li><li>• La señal de emisión es demasiado débil.</li></ul>
No es posible realizar la sintonización automática.	La señal de emisión es demasiado débil. → Utilice la sintonización manual.
La indicación "ST" parpadea.	<ul style="list-style-type: none"><li>• Realice la sintonización con precisión.</li><li>• La señal de emisión es demasiado débil. → Realice el ajuste en el modo MONO (página 7).</li></ul>



## Indicaciones de error

Las siguientes indicaciones parpadearán durante cinco segundos aproximadamente.

Indicación	Causa	Solución
E .. 04	El CD está sucio o se ha insertado al revés.	Limpie el CD o insértelo correctamente.
E .. 99	El reproductor de CD no funciona debido a algún problema.	Pulse el botón de restauración o ▲.

Si el problema no se soluciona con las sugerencias anteriormente enumeradas, póngase en contacto con el proveedor Sony más próximo.

