

Compact Disc Compact Player

Bedienungsanleitung

Der Regionalcode

Der Regionalcode des von Ihnen erworbenen Geräts befindet sich oben links im Strichcodeetikett auf der Packung. Das mit dem Gerät gelieferte Zubehör hängt vom jeweiligen Regionalcode des Modells ab. Regionalcode und mitgeliefertes Zubehör können Sie unter "Mitgeliefertes Zubehör" am Ende dieser Anleitung nachschlagen.



D-193

Sony Corporation ©1999 Printed in Malaysia



Willkommen!

Danke, daß Sie sich für einen CD-Kompakt-Player von Sony entschieden haben. Lesen Sie diese Anleitung vor Inbetriebnahme des Players bitte genau durch, und bewahren Sie sie zum späteren Nachschlagen sorgfältig auf.

ACHTUNG

Um Feuergefahr und die Gefahr eines elektrischen Schlages zu vermeiden, darf das Gerät weder Regen noch Feuchtigkeit ausgesetzt werden.

ACHTUNG

Die Verwendung optischer Instrumente zusammen mit diesem Produkt stellt ein Gesundheitsrisiko für die Augen dar.

Für Kunden außerhalb Polens

Die Markierung (B) am Gerät gilt nur für Produkte, die in Polen auf den Markt kommen.

Für Kunden außerhalb Europas

Die CE-Markierung auf dem Gerät gilt nur für Produkte, die innerhalb der Europäischen Union verkauft werden.

Für Kunden außerhalb Rußlands

Diese Markierung auf dem Gerät und der Verpackung gilt nur für Produkte, die innerhalb Rußlands verkauft werden.

So können Sie sofort eine CD abspielen!

Wenn Sie sofort eine CD abspielen möchten, schließen Sie den Player an eine Netzsteckdose an. Sie können diesen Player auch mit Trockenbatterien betreiben (siehe "Stromquellen" auf der Rückseite).

1 Anschließen des Geräts

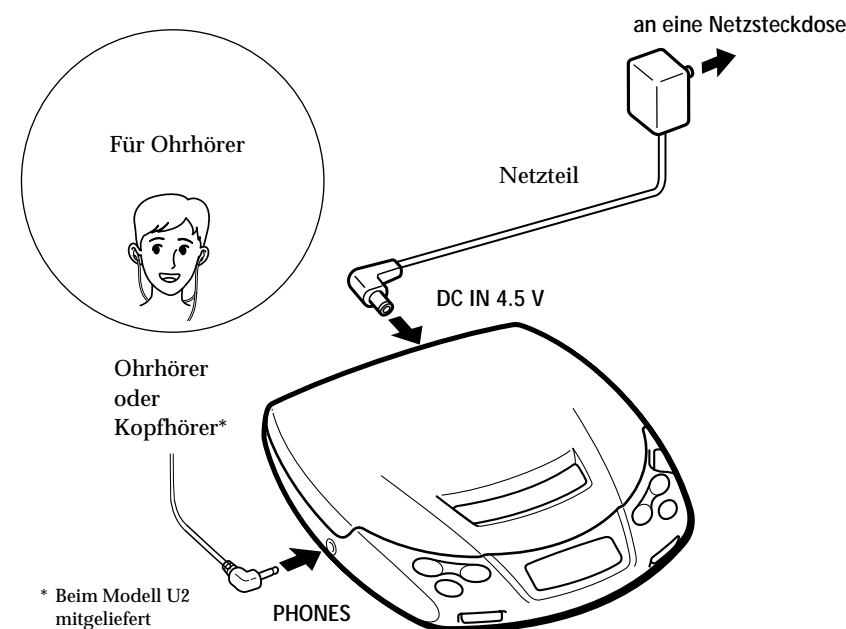

* Beim Modell U2 mitgeliefert

Hinweis für Modelle mit Zwischenstecker
Wenn der Stecker des Netzteils nicht in die Netzsteckdose paßt, verwenden Sie bitte den mitgelieferten Zwischenstecker (Netzadapterstecker).

2 Einlegen einer CD

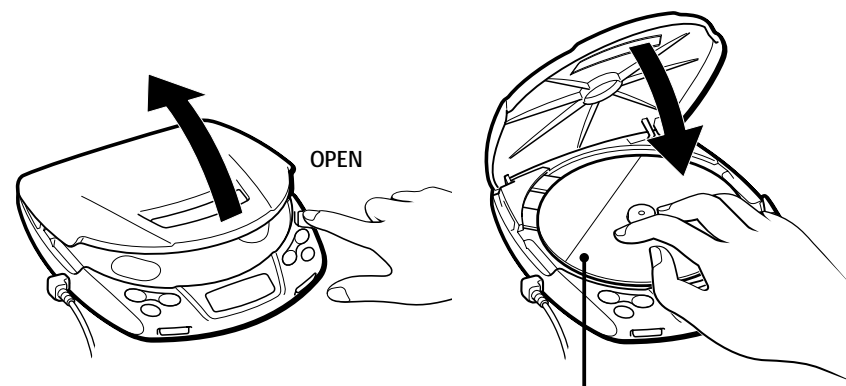

① Drücken Sie OPEN, und öffnen Sie den Deckel.

② Richten Sie die CD am Zapfen in der Mitte aus, und legen Sie sie ein.
③ Schließen Sie den Deckel.

3 Wiedergabe

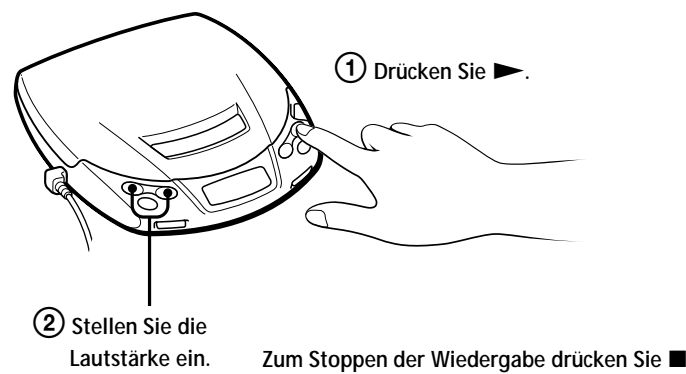

Hinweis
Wenn Sie ■ drücken, wird die Einstellung der Lautstärke aufgehoben. Stellen Sie die Lautstärke jedesmal, wenn Sie eine CD wiedergeben, erneut mit VOL + oder - ein.

Zum	Drücken Sie
Ansteuern des Anfangs des aktuellen Titels (AMS*)	einmal ◀◀
Ansteuern des Anfangs vorhergehender Titel (AMS)	mehrmals ◀◀**
Ansteuern des Anfangs des nächsten Titels (AMS)	einmal ▶▶
Ansteuern des Anfangs folgender Titel (AMS)	mehrmals ▶▶***
Schnellen Weiterschalten	Halten Sie ▶▶ gedrückt
Schnellen Zurückschalten	Halten Sie ◀◀ gedrückt

* AMS = Automatic Music Sensor (automatischer Musiksensor)
** Mit ◀◀: vorheriger Titel → vorheriger Titel erster Titel → letzter Titel
*** Mit ▶▶: nächster Titel → nächster Titel letzter Titel → erster Titel → zweiter Titel

So nehmen Sie die CD heraus
Drücken Sie auf den Zapfen, und nehmen Sie die CD heraus.

Hinweise zum Display

- Wenn Sie ► drücken, erscheinen die Gesamtzahl der Titel auf der CD und die Gesamtspielzeit im Display.
- Während der Wiedergabe erscheinen die Titelnummer und die verstrichene Spielzeit des aktuellen Titels im Display.
- Zwischen zwei Titeln wird die Zeit bis zum Beginn des nächsten Titels mit der Markierung "-" angezeigt.

Hinweise zu CDs

- Fassen Sie CDs nur am Rand an, damit sie nicht verschmutzen. Berühren Sie nicht die Oberfläche einer CD.
- Kleben Sie weder Papier noch Klebeband auf die CD.
- Setzen Sie die CD weder direktem Sonnenlicht noch Wärmequellen wie zum Beispiel Warmluftauslassen aus. Lassen Sie CDs nicht in einem in der Sonne geparkten Auto liegen.

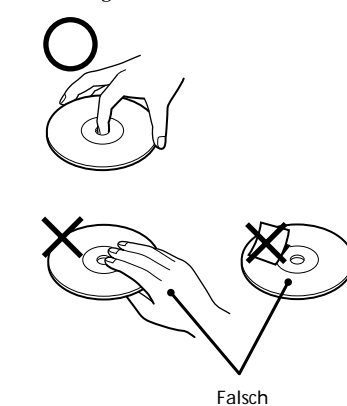

► Weitere Funktionen

Auswählen des Wiedergabemodus

Folgende fünf Wiedergabemodi stehen zur Verfügung:
Normale Wiedergabe, wiederholte Wiedergabe aller Titel, Wiedergabe eines einzelnen Titels, wiederholte Wiedergabe eines einzelnen Titels und wiederholte Wiedergabe in willkürlicher Reihenfolge.

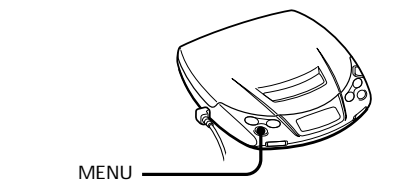

Drücken Sie MENU während der Wiedergabe. Mit jedem Tastendruck wechselt die Anzeige des Wiedergabemodus im Display folgendermaßen:



Weitere Funktionen

So können Sie die Bässe verstärken (Sound-Funktion)
Sie können die Bässe klarer und kräftiger wiedergeben ("anheben") lassen.

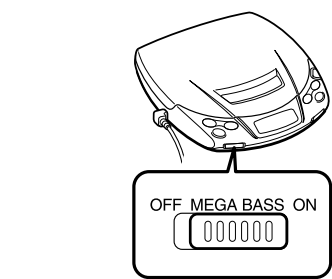

Setzen Sie MEGA BASS auf ON. "BASS" erscheint im Display.

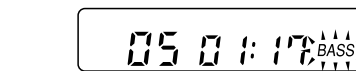

Hinweis

• Wird der Ton durch die Baßanhebung verzerrt, verringern Sie die Lautstärke.

So sperren Sie die Tasten
Sie können die Bedienelemente des Players sperren, so daß die Funktionen nicht versehentlich ausgelöst werden können.

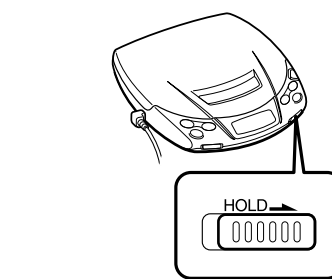

Schieben Sie HOLD in Pfeilrichtung. Wenn Sie dann eine Taste drücken, erscheint "Hold" im Display, und die Taste bleibt ohne Wirkung.

Zum Aufheben der Tastensperre schieben Sie HOLD wieder zurück.

So schützen Sie Ihr Gehör (AVLS-Funktion)

Die AVLS-Funktion (Automatic Volume Limiter System = automatisches Lautstärkebegrenzungssystem) begrenzt die Lautstärke auf einen bestimmten Höchstwert, damit Ihr Gehör nicht durch eine übermäßig laute Passage geschädigt wird.

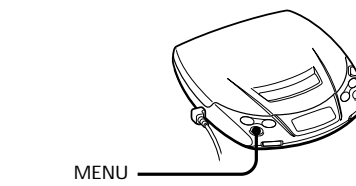

Halten Sie MENU gedrückt, bis "AVLS" im Display erscheint.

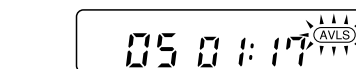

Wenn Sie die Lautstärke nun auf "3." drehen, können Sie die Lautstärke nicht weiter erhöhen.

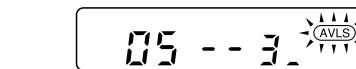

Wenn Sie die Lautstärke höher als "3." einstellen wollen, halten Sie MENU gedrückt, bis "AVLS" im Display ausgeblendet wird.

Hinweis

• Wenn Sie die Sound-Funktion und die Funktion AVLS gleichzeitig benutzen, kann der Ton verzerrt sein. Drehen Sie in diesem Fall die Lautstärke herunter.

Anschließen an andere Stereogeräte

Sie können eine CD auch über ein angeschlossenes Gerät wiedergeben lassen oder eine CD auf Kassette überspielen. Näheres dazu finden Sie in der Bedienungsanleitung zu dem anderen Gerät. Bevor Sie eine Verbindung vornehmen, schalten Sie alle Geräte aus.

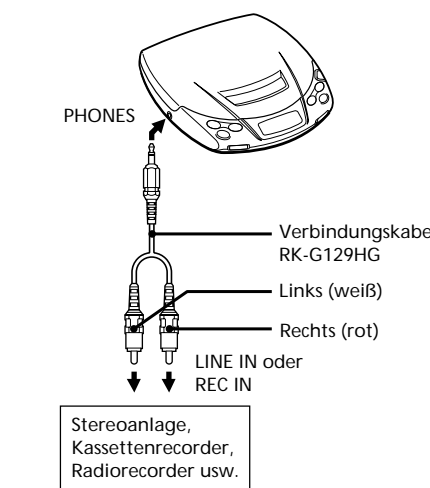

Hinweise

- Drehen Sie vor dem Abspielen der CD die Lautstärke des angeschlossenen Geräts herunter, damit keine Schäden an den angeschlossenen Lautsprechern entstehen.
- Wenn Sie an die Buchse PHONES dieses Geräts ein anderes Gerät anschließen, stellen Sie die Lautstärke an dem anderen Gerät ein.
- Wenn Sie die Lautstärke höher als "B" einstellen, kann der Ton verzerrt sein.

Fortsetzung auf der Rückseite →

► *Stromquellen*

Akkus

Sie müssen die Akkus aufladen, bevor Sie sie zum ersten Mal verwenden können. Für dieses Gerät können Sie ausschließlich NC-DMAA-Akkus verwenden. Andere Akkus sind nicht geeignet.

- Öffnen Sie den Deckel des Akku-/Batteriefachs.

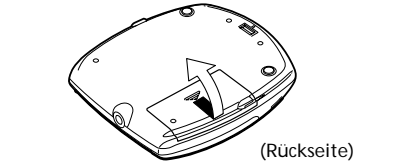

- Legen Sie zwei Akkus ein. Richten Sie die Akkus dabei an den Markierungen ⊕ und ⊖ im Akku-/Batteriefach aus, und schließen Sie dann den Deckel.

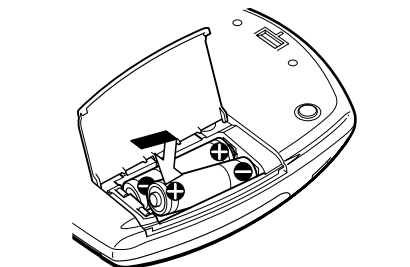

- Schließen Sie das Netzteil an. Die Anzeige "CHG" leuchtet auf. Laden Sie den Akku etwa 3,5 Stunden lang.

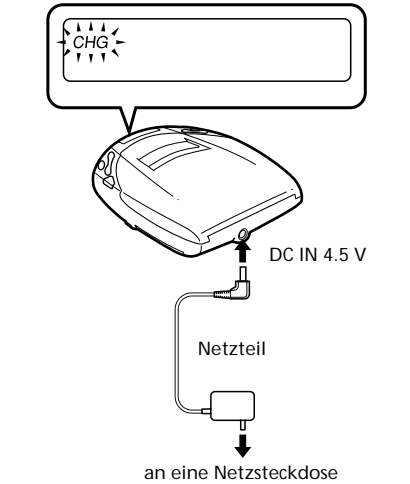

- Ist der Akku vollständig geladen, wird "CHG" ausgeblendet. Trennen Sie das Gerät vom Netzteil.

Wann müssen die Akkus ausgetauscht werden?

Wenn die Anzeige ⏻ im Display erscheint und der Ton nicht mehr zu hören ist, laden Sie die Akkus, da sie erschöpft sind. Um die ursprüngliche Kapazität der Akkus möglichst lange vollständig zu erhalten, sollten Sie die Akkus immer erst dann laden, wenn sie leer (entladen) sind.

Hinweise

- Die Ladedauer hängt vom Zustand des Akkus ab.
- Wenn ein Akku neu ist oder längere Zeit nicht benutzt wurde, läßt er sich möglicherweise erst vollständig laden, wenn Sie ihn einige Male geladen und entladen haben.
- Wenn sich die Betriebsdauer auf etwa die Hälfte verkürzt, ersetzen Sie den alten Akku durch einen neuen NC-DMAA-Akku von Sony. Verwenden Sie keine anderen Akkus.
- Wenn die Akkus nicht benutzt werden, transportieren Sie sie im dafür vorgesehenen Behälter, um einen Kurzschluß oder eine Überhitzung zu vermeiden.

Trockenbatterien

- Öffnen Sie den Deckel des Batteriefachs.

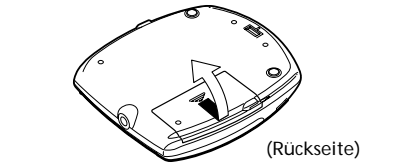

- Legen Sie zwei LR6-Alkalibatterien der Größe AA ein. Richten Sie die Batterien dabei an den Markierungen ⊕ und ⊖ im Batteriefach aus, und schließen Sie dann den Deckel.

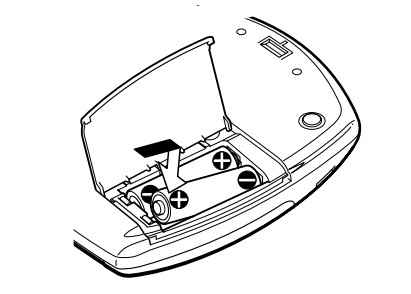

Hinweis

- Verwenden Sie keine Manganbatterien für dieses Gerät.

So nehmen Sie die Trockenbatterien heraus

Ziehen Sie am Pluspol ⊕ der Batterie, wie auf der Abbildung zu sehen.

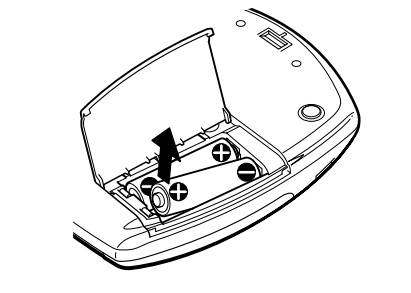

Wann müssen die Trockenbatterien ersetzt werden?

Wenn die Anzeige ⏻ im Display erscheint und der Ton nicht mehr zu hören ist, tauschen Sie alle Batterien gegen neue aus, da die Batterien erschöpft sind.

Hinweise

- Versuchen Sie nicht, eine Trockenbatterie aufzuladen.
- Verwenden Sie neue Batterien nicht zusammen mit alten.
- Verwenden Sie keine unterschiedlichen Arten von Batterien zusammen.
- Wenn Sie die Batterien längere Zeit nicht benutzen wollen, nehmen Sie sie heraus.
- Falls eine Batterie ausläuft, wischen Sie das Batteriefach zunächst sorgfältig trocken, und legen Sie dann neue Batterien ein.

Ungefähre Lebensdauer der Batterien in Stunden (EIAJ*)

Die Lebensdauer der Batterien hängt vom Gebrauch des Players ab.

NC-DMAA (nach ca. 3,5 Stunden Ladedauer)	3,5
--	-----

Zwei Alkalibatterien LR6SG von Sony	10
-------------------------------------	----

* Gemessener Wert nach EIAJ-Standard (Electronic Industries Association of Japan) (Die Werte gelten für den Fall, daß das Gerät während des Betriebs auf einer ebenen und stabilen Oberfläche steht.)

Anbringen des Akku-/Batteriefachdeckels

Wenn sich der Akku-/Batteriefachdeckel durch ein Versehen, eine Erschütterung o. ä. löst, bringen Sie ihn wie auf der Abbildung gezeigt wieder an. Beachten Sie dabei die angegebene Reihenfolge.

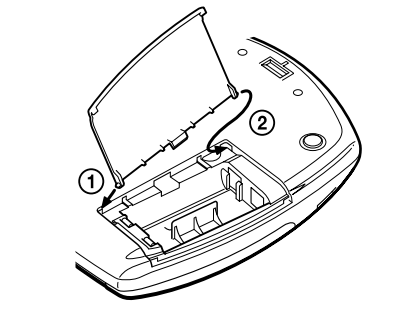

► *Weitere Informationen*

Sicherheitsmaßnahmen

Sicherheit

- Sollten Fremdkörper oder Flüssigkeiten in das Gehäuse gelangen, lösen Sie alle Kabel am Gerät. Lassen Sie das Gerät von qualifiziertem Fachpersonal überprüfen, bevor Sie es wieder benutzen.

- Führen Sie keine Fremdkörper in die Buchse DC IN 4.5 V (Stromversorgungsbuchse) ein.

Stromversorgung

- Wenn Sie das Gerät längere Zeit nicht verwenden wollen, trennen Sie es von allen Stromquellen.

Netzteil

- Verwenden Sie nur das mitgelieferte Netzteil. Wurde das Gerät ohne Netzteil geliefert, verwenden Sie bitte das Netzteil AC-E45HG. Benutzen Sie kein anderes Netzteil.



- Um das Netzteil von der Netzsteckdose zu trennen, ziehen Sie immer am Stecker, niemals am Netzkabel.

Trockenbatterien und Akkus

Aus Sicherheitsgründen wurde dieses Gerät so konzipiert, daß Sie damit keine anderen Akkus oder Trockenbatterien laden können.

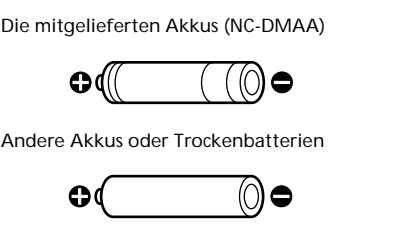

Wenn Sie die Akkus gegen neue austauschen, verwenden Sie unbedingt die NC-DMAA-Akkus.

- Werfen Sie Batterien und Akkus nicht ins Feuer.
- Wenn Sie Batterien/Akkus bei sich tragen, halten Sie sie von Münzen und anderen Metallgegenständen fern. Andernfalls kann durch einen Metallgegenstand ein Kontakt zwischen den positiven und negativen Polen der Batterien/Akkus hergestellt werden, was zu Hitzeentwicklung führt.
- Verwenden Sie nicht Akkus zusammen mit Trockenbatterien.

Gerät

- Halten Sie die Linse im Gerät sauber, und berühren Sie sie nicht. Andernfalls kann die Linse beschädigt werden, so daß das Gerät nicht mehr ordnungsgemäß funktioniert.
- Stellen Sie keine schweren Gegenstände auf das Gerät. Andernfalls können Gerät und CD beschädigt werden.
- Lassen Sie das Gerät nicht in der Nähe von Wärmequellen, an Orten mit direkter Sonneneinstrahlung, viel Staub oder Sand, Feuchtigkeit oder Regen, auf unebenen Oberflächen oder in einem Auto mit geschlossenen Fenstern liegen, und schützen Sie es vor Stößen und Erschütterungen.
- Wenn das Gerät den Radio- oder Fernsehempfang stört, schalten Sie es aus, oder benutzen Sie es in etwas größerer Entfernung.
- Wickeln Sie das Gerät nicht in Tücher oder Decken ein. Andernfalls kann es zu Fehlfunktionen oder schweren Unfällen kommen.

Kopfhörer/Ohrhörer

Sicherheit im Straßenverkehr
Verwenden Sie keine Kopfhörer/Ohrhörer, wenn Sie ein Auto, ein Fahrrad oder ein anderes Fahrzeug lenken. Dies stellt eine Gefahrquelle dar und ist vielerorts gesetzlich verboten. Auch wenn Sie zu Fuß gehen, sollten Sie das Gerät nicht zu laut einstellen - denken Sie an Ihre Sicherheit zum Beispiel beim Überqueren einer Straße. In potentiell gefährlichen Situationen sollten Sie äußerst vorsichtig sein bzw. das Gerät möglichst ausschalten.

Vermeidung von Gehörschäden

Stellen Sie die Lautstärke der Kopfhörer/Ohrhörer nicht zu hoch ein. Ohrenärzte warnen vor ständigen, lauten Geräuschen. Wenn Sie Ohrengeräusche wahrnehmen, senken Sie die Lautstärke, oder schalten Sie das Gerät aus.

Rücksichtnahme

Stellen Sie die Lautstärke nicht zu hoch ein. Auf diese Weise können nicht nur Sie selbst noch hören, was um Sie herum vorgeht, sondern Sie zeigen auch Rücksicht gegenüber anderen.

Wartung

So reinigen Sie die Linse
Reinigen Sie die Linse mit dem Linsenreinigungssatz KK-DM1.

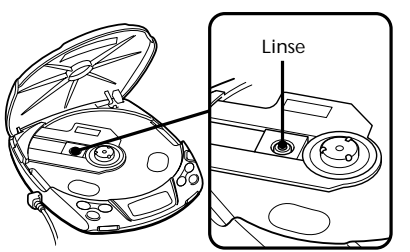

So reinigen Sie das Gehäuse

Reinigen Sie das Gehäuse mit einem weichen Tuch, das Sie leicht mit Wasser oder einem milden Reinigungsmittel angefeuchtet haben. Verwenden Sie weder Alkohol, Benzin noch Verdünnung.

Störungsbehebung

Sollte eine Funktionsstörung auch nach der Durchführung der folgenden Maßnahmen fortbestehen, wenden Sie sich bitte an Ihren Sony-Händler.

Die CD wird nicht wiedergegeben, oder "no dI SC" erscheint im Display, obwohl eine CD eingelegt ist.

- Die CD ist verschmutzt oder defekt.
- Legen Sie die CD mit der Beschriftung nach oben ein.
- Im Gerät hat sich Feuchtigkeit niedergeschlagen. Lassen Sie das Gerät einige Stunden lang stehen, bis die Feuchtigkeit verdunstet ist.
- Die Linse ist verschmutzt.
- Schließen Sie den Deckel des Geräts und den Batteriefachdeckel korrekt.
- Sehen Sie nach, ob die Batterien korrekt eingelegt sind.
- Verbinden Sie das Netzteil fest mit einer Netzsteckdose.
- Die Akkuladung ist aufgebraucht. Schließen Sie das Netzteil an, und laden Sie die Akkus.
- Die Trockenbatterien sind erschöpft. Tauschen Sie die Trockenbatterien gegen neue aus.

Wenn Sie ► drücken, erscheint einen Moment lang "00" im Display und wird dann ausgeblendet. Die CD wird nicht wiedergegeben.

- Die Akkuladung ist aufgebraucht. Schließen Sie das Netzteil an, und laden Sie die Akkus.
- Die Trockenbatterien sind erschöpft. Tauschen Sie die Trockenbatterien gegen neue aus.

Kein Ton oder nur Störgeräusche sind zu hören.

- Achten Sie darauf, daß die Stecker fest sitzen.
- Die Stecker sind verschmutzt. Reinigen Sie die Stecker regelmäßig mit einem weichen, trockenen Tuch.

"Hl dC l n" erscheint im Display.

- Verwenden Sie ausschließlich das mitgelieferte Netzteil oder das Netzteil AC-E45HG (nicht mitgeliefert).

"Hold" erscheint im Display, wenn Sie eine Taste drücken.

- Die Tasten sind gesperrt. Schieben Sie HOLD zurück.

Die Anzeige ⏻ erscheint im Display, wenn Sie eine Taste drücken.

- Die Akkuladung ist aufgebraucht. Schließen Sie das Netzteil an, und laden Sie die Akkus.
- Die Trockenbatterien sind erschöpft. Tauschen Sie sie gegen neue aus.

Die Lebensdauer der Batterien ist sehr kurz.

- Sie verwenden Manganbatterien. Benutzen Sie statt dessen bitte Alkalibatterien.
- Tauschen Sie die Batterien gegen neue aus.

Die Lautstärke läßt sich nicht über einen bestimmten Pegel hinaus erhöhen.

- Mit der Funktion AVLS wird die Lautstärke moderat gehalten. Halten Sie MENU gedrückt, bis "AVLS" im Display ausgeblendet wird.

Sie können weder die AMS-Funktion benutzen noch die verschiedenen Wiedergabemodi wie REPEAT 1, REPEAT und REPEAT SHUFFLE verwenden.

- In folgenden Fällen arbeitet die AMS- oder Wiedergabemodusfunktion möglicherweise nicht ordnungsgemäß:
 - Die Pause zwischen den Titeln auf der CD ist extrem kurz.
 - Auf der CD ist nur ein Titel enthalten.
 - Die CD enthält mehr als 95 Titel.

Die Tasten ◀◀/▶▶ stehen nicht zur Verfügung.

- Nach dem Starten der Wiedergabe stehen diese Tasten erst zur Verfügung, wenn die verstrichene Spieldauer im Display erscheint. Drücken Sie diese Tasten, nachdem die Spieldauer im Display erscheint.

Die Wiedergabe startet nicht sofort.

- Bei einer CD mit vielen Titeln dauert es möglicherweise etwas länger, bis die Wiedergabe beginnt. Warten Sie bitte ein bißchen.

Technische Daten

CD-Player
System
Digitales CD-Audiosystem
Eigenschaften der Laserdiode
Material: GaAlAs
Wellenlänge: λ = 780 nm
Emissionsdauer: Kontinuierlich
Laseremission: Weniger als 44,6 µW (gemessen im Abstand von etwa 200 mm von der Linsenoberfläche am optischen Sensorblock mit einer Apertur von 7 mm).
Fehlerkorrektursystem
Super Strategy Cross Interleave Reed Solomon Code von Sony
Digital-Analog-Wandler
Quartz-stabilisiert (1 Bit)
Frequenzgang
20 - 20.000 Hz ± 1 dB (Messung nach EIAJ CP-307)
Leistungsabgabe (bei Eingangsspannung 4,5 V)
Kopfhörerbuchse (Stereominibuchse) ca. 5 mW + ca. 5 mW bei 16 Ohm (ca. 2 mW + ca. 2 mW bei 16 Ohm*)
*Nur für Kunden in Frankreich

Allgemeines
Betriebsspannung
Den Regionalcode des von Ihnen gekauften Modells finden Sie oben links im Strichcode auf der Packung.
• Akku NC-DMAA von Sony: 2,4 V Gleichstrom, Ni-Cd, 700 mAh
• Zwei LR6-Batterien (Größe AA): 3 V Gleichstrom
• Netzteil (Buchse DC IN 4,5 V): Modell U2/CA2/E92/MX2: 120 V, 60 Hz Modell CED/CEX/EE/EE1/E13/G5/G6/G7/G8/CE7: 220 - 230 V, 50/60 Hz Modell CEK: 230 - 240 V, 50 Hz Modell EA3: 110 - 240 V, 50/60 Hz Modell AU2: 240 V, 50 Hz Modell JE.W/E33: 100 - 240 V, 50/60 Hz Modell HK2: 220 V, 50/60 Hz Modell CN2/AR1: 220 V, 50 Hz
• Montageplatte CPM-300P von Sony für Verwendung mit Autobatterie: 4,5 V Gleichstrom
Abmessungen (B/H/T) (ohne vorstehende Teile und Bedienelemente)
ca. 131 × 28 × 148 mm
Gewicht (ohne Akkus)
ca. 220 g
Betriebstemperatur
5 °C - 35 °C

Mitgeliefertes Zubehör
Den Regionalcode des von Ihnen gekauften Modells finden Sie oben links im Strichcode auf der Packung.
Netzteil (1)
Kopfhörer (1) ^{*1}
Ohrhörer (1) ^{*2}
Akkus (2)
Verbindungskabel (Cinchstecker × 2 ↔ Stereoministecker) (1) ^{*2}
Zwischenstecker (Netzadapterstecker) (1) ^{*3}
Akkutransportbehälter (1)
^{*1} Beim Modell U2 mitgeliefert
^{*2} Beim Modell U2 nicht mitgeliefert
^{*3} Bei den Modellen E33, E13 und EA3 mitgeliefert

Änderungen, die dem technischen Fortschritt dienen, bleiben vorbehalten.

Zusätzlich erhältliches Zubehör

Montageplatte CPM-300P
Montagesatz CPM-300PC
Autoanschlußsatz CPA-9
Autobatterieadapterkabel mit Autoanschlußsatz DCC-E26PC
Autobatterieadapterkabel DCC-E245
Aktivlautsprechersystem SRS-A21, SRS-A41, SRS-A71
Akku NC-DMAA (2P)
Verbindungskabel RK-G129HG, RK-G136HG
Netzteil AC-E45HG
Stereokopfhörer MDR-A44L, MDR-301LP, MDR-E848LP, MDR-35*
* Wenn Sie gesondert erhältliche Kopfhörer verwenden, benutzen Sie nur Kopfhörer mit Stereoministeckern. Kopfhörer mit Mikrosteckern sind nicht geeignet.

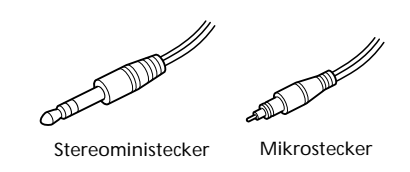

Ihr Händler führt unter Umständen nicht alle der oben genannten Zubehörfteile. Von Ihrem Händler können Sie jedoch erfahren, welche Zubehörfteile in Ihrem Land erhältlich sind.