

Compact Disc Player

Bedienungsanleitung _____ **DE**

Gebruiksaanwijzing _____ **NL**

Istruzioni per l'uso _____ **IT**

Manual de instruções _____ **PT**



CDP-CE335
CDP-CE235

ACHTUNG

Um Feuergefahr und die Gefahr eines elektrischen Schlags zu vermeiden, setzen Sie das Gerät weder Regen noch sonstiger Feuchtigkeit aus.

Um einen elektrischen Schlag zu vermeiden, öffnen Sie das Gehäuse nicht. Überlassen Sie Wartungsarbeiten stets nur qualifiziertem Fachpersonal.

Der Laser in diesem Gerät erzeugt Strahlung, die den Grenzwert für Geräte der Klasse 1 übersteigt.

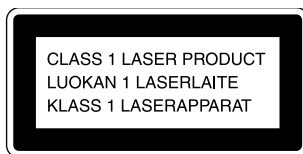

Dieses Gerät wurde als Laser-Gerät der Klasse 1 (CLASS 1 LASER) klassifiziert. Das entsprechende Etikett (CLASS 1 LASER PRODUCT MARKING) befindet sich außen an der Rückseite des Geräts.

Willkommen!

Danke, daß Sie sich für diesen CD-Player von Sony entschieden haben. Lesen Sie diese Anleitung vor Inbetriebnahme des Geräts bitte genau durch, und bewahren Sie sie zum späteren Nachschlagen sorgfältig auf.

Zu dieser Bedienungsanleitung

Die Anweisungen in dieser Bedienungsanleitung beziehen sich auf die Modelle CDP-CE335 und CDP-CE235. Auf den Abbildungen ist, wenn nicht anders vermerkt, das Modell CDP-CE335 zu sehen. Auf Unterschiede in der Bedienung der anderen Modelle wird im Text deutlich hingewiesen, z. B. „nur CDP-CE335“.

Konventionen in dieser Anleitung

- Die Anweisungen in dieser Anleitung beziehen sich auf die Bedienelemente am Gerät. Sie können jedoch auch die Bedienelemente mit der gleichen oder einer ähnlichen Bezeichnung an der Fernbedienung benutzen.
- In dieser Bedienungsanleitung werden folgende Symbole verwendet:



Gibt an, daß Sie für die betreffende Funktion die Fernbedienung verwenden können. Beachten Sie aber bitte, daß Sie die so markierten Funktionen am CDP-CE235 nicht ausführen können.



Kennzeichnet Hinweise und Tips, mit denen sich eine Funktion leichter ausführen läßt.

INHALT

Vorbereitungen

Auspacken	4
Anschließen des Systems	4

Wiedergeben einer CD	6
----------------------------	---

Wiedergeben von CDs

Das Display	8
Auswechseln von CDs während der Wiedergabe einer CD	9
Ansteuern einer bestimmten CD	9
Suchen eines bestimmten Titels oder einer bestimmten Stelle in einem Titel	10
Wiederholte Wiedergabe	11
Wiedergabe in willkürlicher Reihenfolge (Shuffle Play)	11
Zusammenstellen eines eigenen Programms (Program Play)	12

Aufnahmen von CDs

Aufnahmen Ihres individuellen Programms	14
Aufnahmen einer CD mit Angabe der Bandlänge (Time Edit)	14
Ein- und Ausblenden	15
Einstellen des Aufnahmepegels (Peak Search)	16

Weitere Informationen

Sicherheitsmaßnahmen	17
Hinweise zu CDs	17
Störungsbehebung	18
Technische Daten	18

Index

Index	19
-------------	----

Auspacken

Überprüfen Sie die Lieferung bitte auf Vollständigkeit:

- Audioverbindungskabel (1)
- Fernbedienung (1) (nur CDP-CE335)
- R6-Batterien (Größe AA) (2) (nur CDP-CE335)

Einlegen der Batterien in die Fernbedienung (nur CDP-CE335)

Sie können den CD-Player mit der mitgelieferten Fernbedienung steuern.

Legen Sie zwei R6-Batterien (Größe AA) ein. Achten Sie dabei darauf, den positiven und negativen Pol der Batterien an den Markierungen + und – auszurichten. Wenn Sie das Gerät mit der Fernbedienung steuern wollen, richten Sie diese auf den Fernbedienungssensor  am CD-Player.

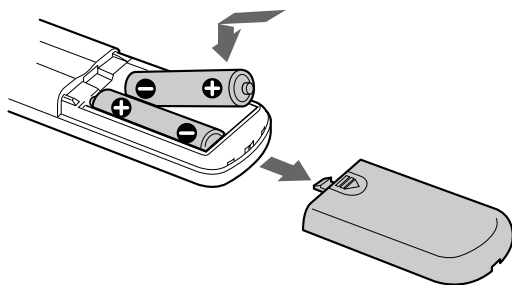

Austauschen der Batterien

Bei normalem Gebrauch halten die Batterien etwa 6 Monate. Wenn sich das Gerät über die Fernbedienung nicht mehr steuern läßt, tauschen Sie alle Batterien gegen neue aus.

Hinweise

- Lassen Sie die Fernbedienung nicht an einem sehr warmen oder feuchten Ort liegen.
- Achten Sie – besonders beim Austauschen der Batterien – darauf, daß keine Fremdkörper ins Gehäuse der Fernbedienung geraten.
- Setzen Sie den Fernbedienungssensor weder direktem Sonnenlicht noch irgendwelchen Lichtquellen aus. Direkte Lichteinstrahlung kann zu einer Fehlfunktion führen.
- Wenn Sie die Fernbedienung längere Zeit nicht benutzen wollen, nehmen Sie die Batterien heraus, damit nicht durch auslaufende oder korrodierende Batterien Schäden entstehen.

Anschließen des Systems

Übersicht

Im folgenden wird beschrieben, wie der CD-Player an einen Verstärker angeschlossen wird. Bitte achten Sie darauf, sämtliche Geräte auszuschalten, bevor Sie irgendwelche Verbindungen vornehmen.

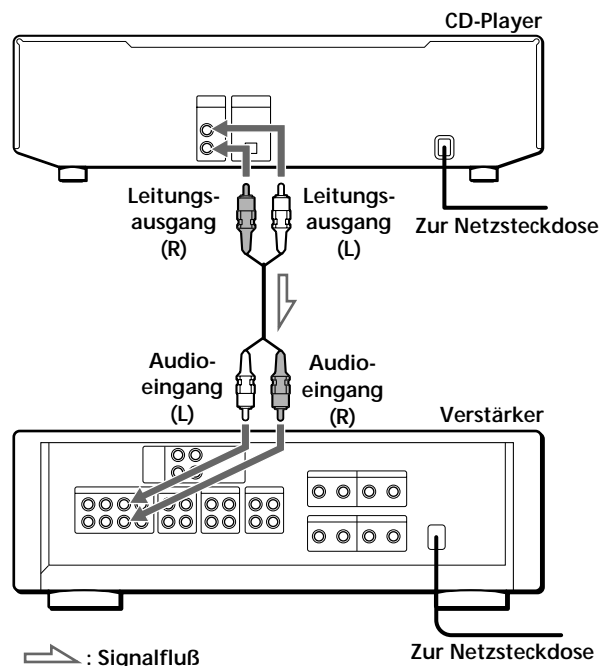

Was für Kabel benötigen Sie?

Audioverbindungskabel (mitgeliefert) (1)

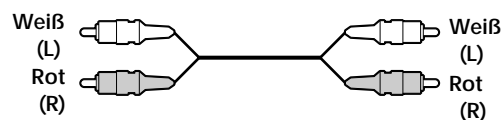

Anschließen

Achten Sie beim Anschließen des Audiokabels darauf, die farbcodierten Stecker in die entsprechenden Buchsen des jeweiligen Geräts zu stecken: Rot (rechts) in die rot gekennzeichnete Buchse, Weiß (links) in die weiß gekennzeichnete Buchse. Stecken Sie die Stecker fest in die Buchsen hinein. Andernfalls können Störgeräusche auftreten.

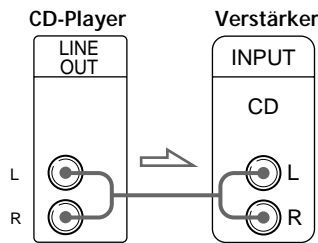

Sie können den Ausgangspegel auf den Verstärker einstellen (nur CDP-CE335)

Drücken Sie LINE OUT LEVEL +/- auf der Fernbedienung. Sie können den Ausgangspegel um bis zu -20 dB reduzieren.

Wenn Sie den Ausgangspegel reduzieren, erscheint „ATT.“ im Display.

Wenn Sie das Gerät ausschalten, wird als Ausgangspegel automatisch wieder der höchste Pegel eingestellt.

Hinweis

Wenn Sie während einer Aufnahme die Tasten LINE OUT LEVEL +/- auf der Fernbedienung drücken, ändert sich der Aufnahmepegel, auch wenn er am Kassettendeck usw. voreingestellt ist.

- Bei einer digitalen Komponente wie einem digitalen Verstärker, einem D/A-Converter, einem DAT- oder MD-Gerät

Schließen Sie die Komponente über ein optisches Kabel (nicht mitgeliefert) an den Anschluß DIGITAL OUT (OPTICAL) an. Nehmen Sie die Kappe ab, und schließen Sie das optische Kabel hier an.

Beachten Sie bitte, daß bei dieser Verbindung weder die Ein- und Ausblendefunktion (Seite 15) noch die Time Fade-Funktion (Seite 15) zur Verfügung stehen.

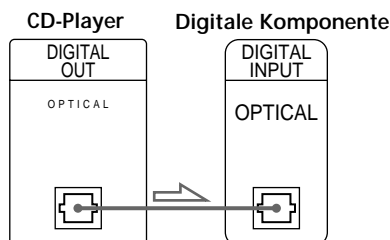
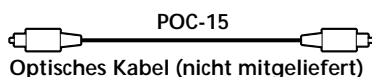

Hinweis

Bei einer Verbindung über den Anschluß DIGITAL OUT (OPTICAL) können Störgeräusche auftreten, wenn Sie andere CDs als Musik-CDs wiedergeben, zum Beispiel eine CD-ROM.

Anschließen des Netzkabels

Schließen Sie das Netzkabel an eine Netzsteckdose an.

Transportieren des CD-Players

Bevor Sie den CD-Player transportieren, bringen Sie wie im folgenden beschriebenen den internen Mechanismus in die Transportposition.

- 1 Nehmen Sie alle CDs aus der CD-Lade.
- 2 Drücken Sie OPEN/CLOSE, um die CD-Lade zu schließen.
Im Display erscheint die Anzeige „no DISC“.
- 3 Warten Sie 10 Sekunden, und drücken Sie dann I/⏻ (Netzschalter), um den CD-Player auszuschalten.

Wiedergeben einer CD

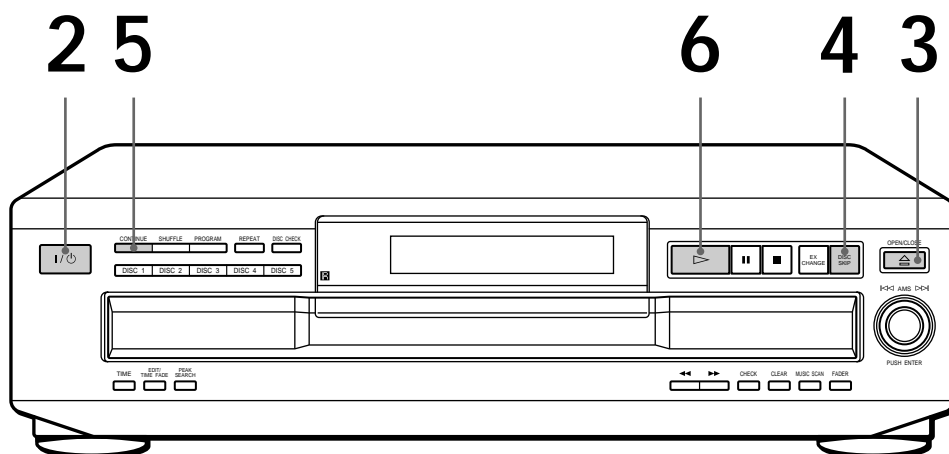

- Auf den Seiten 4 – 5 finden Sie Informationen zum Anschließen des Systems.

- 1 Schalten Sie den Verstärker ein, und wählen Sie die CD-Player-Position, so daß der Ton dieses CD-Players wiedergegeben wird.
- 2 Schalten Sie mit dem Netzschalter I/⏻ (Netzschalter) den CD-Player ein.
- 3 Drücken Sie \cong OPEN/CLOSE, und legen Sie eine CD in ein CD-Fach ein.

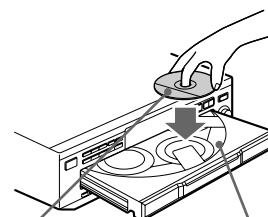



Beschriftete Seite nach oben

CD-Nummer

- 4 Um weitere CDs einzulegen, drücken Sie DISC SKIP, und legen Sie die CDs in der Reihenfolge ein, in der Sie sie abspielen wollen.
Bei jedem Tastendruck dreht sich der CD-Teller weiter, und Sie können eine weitere CD in die leeren CD-Fächer einlegen. Der CD-Player spielt zuerst die CD im vorderen Fach ab.
- 5 Wählen Sie mit der Taste CONTINUE den Modus ALL DISCS (alle CDs) oder 1 DISC (1 CD) für die normale Wiedergabe.
Mit jedem Tastendruck auf CONTINUE erscheint abwechselnd „ALL DISCS“ oder „1 DISC“ im Display.

Wählen Sie	zur Wiedergabe
ALL DISCS	aller CDs im CD-Player in der Reihenfolge der Numerierung
1 DISC	nur der von Ihnen ausgewählten CD

 Sie können die CD auswählen, die zuerst wiedergegeben werden soll
Drücken Sie eine der Tasten DISC 1 – 5.

 Sie können den Ausgangspegel auf den Verstärker einstellen (nur CDP-CE335) 
Drücken Sie LINE OUT LEVEL +/- auf der Fernbedienung. Sie können den Ausgangspegel um bis zu -20 dB reduzieren.
Wenn Sie den Ausgangspegel reduzieren, erscheint „ATT.“ im Display.
Wenn Sie das Gerät ausschalten, wird als Ausgangspegel automatisch wieder der höchste Pegel eingestellt.

Hinweis





Wenn Sie während einer Aufnahme die Tasten LINE OUT LEVEL +/- auf der Fernbedienung drücken, ändert sich der Aufnahmepegel, auch wenn er am Kassettendeck usw. voreingestellt ist.

6 Drücken Sie .
Die CD-Lade schließt sich, und der CD-Player gibt alle Titel einmal wieder (normale Wiedergabe). Stellen Sie die Lautstärke am Verstärker ein.

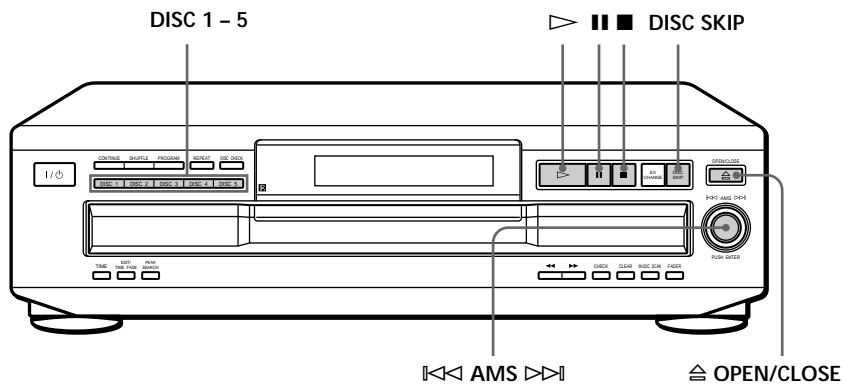
So beenden Sie die Wiedergabe

Drücken Sie .

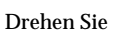
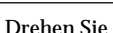

Zum	Gehen Sie folgendermaßen vor:
Pausieren	Drücken Sie 
Fortsetzen der Wiedergabe nach einer Pause	Drücken Sie  oder 
Weiterschalten zum nächsten Titel	Drehen Sie  im Uhrzeigersinn
Zurückgehen zum vorigen Titel	Drehen Sie  gegen den Uhrzeigersinn
Weiterschalten zur nächsten CD	Drücken Sie DISC SKIP
Direkten Ansteuern einer CD	Drücken Sie DISC 1 – 5
Stoppen der Wiedergabe und Herausnehmen der CD	Drücken Sie 

Das Display

Im Display werden Informationen zu den in die CD-Fächer eingelegten CDs angezeigt.

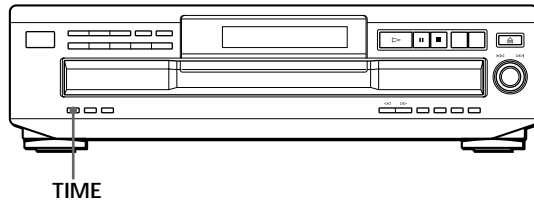

Gesamtzahl und Gesamtspieldauer der Titel

Drücken Sie TIME, bevor Sie die Wiedergabe starten. Im Display erscheinen die aktuelle CD-Nummer, die Gesamtzahl der Titel, die Gesamtspieldauer und der Musikkalender.

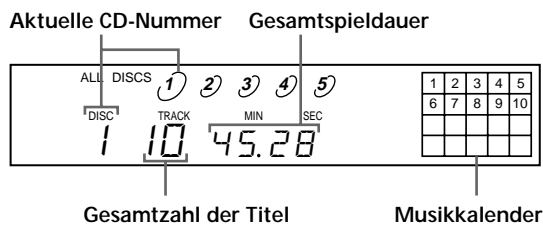

Diese Informationen erscheinen auch, wenn Sie mit der Taste \cong OPEN/CLOSE die CD-Lade schließen. Titel mit einer Nummer über 20 können im Musikkalender nicht angezeigt werden.

Hinweise zur Anzeige der CD-Nummer

- Die Hervorhebung der CD-Nummer durch einen roten Kreis zeigt an, daß die CD wiedergabebereit ist.
- Wenn alle Titel auf einer CD abgespielt worden sind, verschwindet der Halbkreis.
- Wenn ein CD-Fach leer ist, verschwinden der Halbkreis und die CD-Nummer.

Anzeigen von Informationen während der Wiedergabe

Während der Wiedergabe einer CD erscheinen im Display die aktuelle CD-Nummer, die Titelnummer, die Spieldauer des Titels und der Musikkalender.

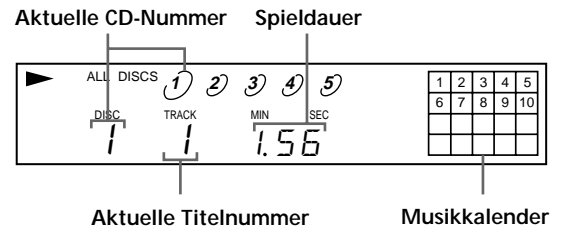

Die Titelnummer im Musikkalender verschwindet, nachdem der jeweilige Titel abgespielt wurde.

Anzeigen der Restspieldauer

Mit jedem Tastendruck auf TIME während der Wiedergabe einer CD wechselt die Anzeige im Display wie unten dargestellt.

Spieldauer und Nummer des aktuellen Titels

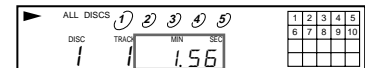

Drücken Sie TIME.

Restspieldauer des aktuellen Titels

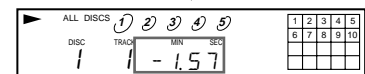

Wenn die Nummer des Titels höher als 24 ist, erscheint „- - - -“ anstelle der Restspieldauer.

Drücken Sie TIME.

Restspieldauer der CD

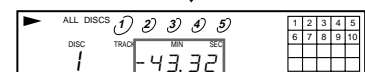

Diese Informationen werden nur im normalen Wiedergabemodus angezeigt.

Drücken Sie TIME.

Auswechseln von CDs während der Wiedergabe einer CD

Sie können die CD-Lade während der Wiedergabe einer CD öffnen, um nachzusehen, welche CD als nächstes abgespielt wird, und um CDs auszuwechseln, ohne die Wiedergabe der laufenden CD zu unterbrechen.

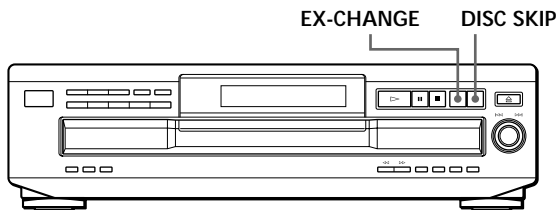

- 1 Drücken Sie EX-CHANGE.
Die CD-Lade öffnet sich, und zwei CD-Fächer erscheinen. Dabei wird die Wiedergabe einer CD nicht unterbrochen.
- 2 Wechseln Sie die CDs in den CD-Fächern aus.
Der CD-Player spielt nach der aktuellen CD erst die CD im linken und dann die im rechten CD-Fach ab.
- 3 Drücken Sie DISC SKIP.
Der CD-Teller dreht sich, und zwei weitere CD-Fächer erscheinen.
- 4 Wechseln Sie die CDs in den CD-Fächern aus.
- 5 Drücken Sie EX-CHANGE.
Die CD-Lade schließt sich.

Wenn Sie die CD-Lade mit der Taste EX-CHANGE geöffnet haben

- Am Ende der aktuellen CD stoppt der CD-Player die Wiedergabe. Wenn die CD im Modus 1 DISC Repeat Play wiedergegeben wird (siehe Seite 11), wird diese CD erneut abgespielt.
- Im Modus ALL DISCS Shuffle Play (siehe Seite 11) werden die Titel auf der aktuellen CD in willkürlicher Reihenfolge wiedergegeben.
- Im Modus Program Play (siehe Seite 12) werden nur die Titel auf der aktuellen CD abgespielt.
- Versuchen Sie in Schritt 5 nicht, die CD-Lade von Hand zu schließen. Dies könnte den CD-Player beschädigen.

Ansteuern einer bestimmten CD

Sie können vor oder während der Wiedergabe einer CD jede beliebige CD ansteuern.

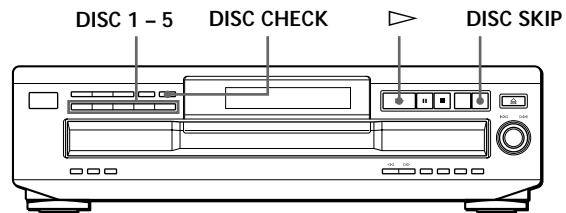

Zum Ansteuern	Drücken Sie
Der nächsten CD	DISC SKIP während der CD-Wiedergabe
Einer bestimmten CD	DISC 1 - 5
Einer CD anhand der Beschriftung	DISC CHECK bei geöffneter CD-Lade. Der CD-Teller dreht sich, und Sie können die Beschriftung jeder einzelnen CD nachsehen. Wenn Sie die gewünschte CD gefunden haben, starten Sie mit ▷ die Wiedergabe.
Einer CD durch kurzes Anspielen des ersten Titels jeder CD (10 Sekunden)	DISC CHECK vor der Wiedergabe bei geschlossener CD-Lade. Wenn Sie die gewünschte CD gefunden haben, starten Sie mit ▷ die Wiedergabe.

- 💡 Sie können die Anspielzeit für die Titel auf den CDs verlängern
Drücken Sie so oft DISC CHECK, bis die gewünschte Anspielzeit (10, 20 oder 30) im Display erscheint. Bei jedem Tastendruck erscheint zyklisch die nächste Anspielzeit.

Hinweise

- Wenn Sie die Taste DISC CHECK drücken, gilt automatisch der normale Wiedergabemodus für ALL DISCS.
- Wenn Sie die CD-Lade mit der Taste EX-CHANGE geöffnet haben, können Sie die Funktion DISC CHECK nicht verwenden.
- Wenn Sie die Taste DISC CHECK drücken, solange „REPEAT“ im Display erscheint (siehe Seite 11), stoppt der CD-Player, nachdem alle CDs einmal angespielt wurden.

Suchen eines bestimmten Titels oder einer bestimmten Stelle in einem Titel

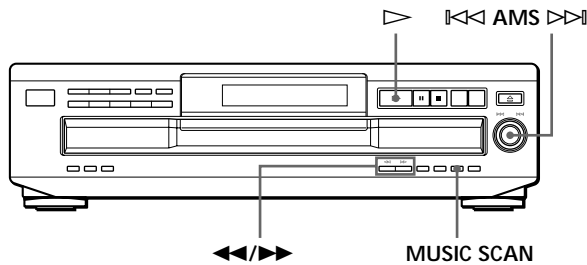

Während der Wiedergabe einer CD können Sie mühelos jeden beliebigen Titel ansteuern, und zwar mit Hilfe des Reglers AMS (Automatischer Musiksensoren) oder der Zahlentasten auf der Fernbedienung. Ebenso können Sie eine bestimmte Stelle in einem Titel ansteuern.

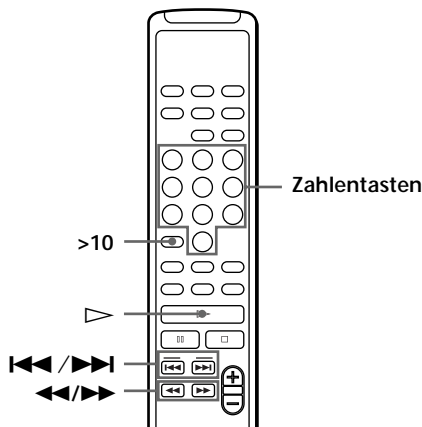

(nur CDP-CE335)



Zum Ansteuern	Gehen Sie folgendermaßen vor:
Des nächsten oder nachfolgender Titel	Drehen Sie ⏪ AMS ⏩ im Uhrzeigersinn, bis Sie den Titel gefunden haben. Auf der Fernbedienung drücken Sie so oft ▶▶ , bis Sie den Titel gefunden haben.
Des aktuellen oder vorhergehender Titel	Drehen Sie ⏪ AMS ⏩ gegen den Uhrzeigersinn, bis Sie den Titel gefunden haben. Auf der Fernbedienung drücken Sie so oft ◀◀ , bis Sie den Titel gefunden haben.
Eines bestimmten Titels direkt (nur CDP-CE335) 	Drücken Sie auf der Fernbedienung die Zahlentaste für den gewünschten Titel.
Eines Titels durch kurzes Anspielen (10 Sekunden) aller Titel (Music Scan)	Drücken Sie vor dem Starten der Wiedergabe MUSIC SCAN . Wenn Sie den Titel gefunden haben, starten Sie mit ▶ die Wiedergabe.
Einer bestimmten Passage mit Tonwiedergabe	Drücken Sie ▶▶ (vorwärts) bzw. ◀◀ (rückwärts), und halten Sie die Taste gedrückt, bis Sie die Stelle gefunden haben.
Einer bestimmten Passage direkt über das Display im Pausenmodus	Drücken Sie ▶▶ (vorwärts) bzw. ◀◀ (rückwärts), und halten Sie die Taste gedrückt, bis Sie die Stelle gefunden haben. Dabei ist der Ton nicht zu hören.

 So steuern Sie einen Titel mit einer Nummer über 10 direkt an (nur CDP-CE335) 
 Drücken Sie zunächst **>10** und dann die entsprechenden Zahlentasten auf der Fernbedienung. Eine „0“ geben Sie mit der Zahlentaste 10/0 ein.
 Beispiel: So steuern Sie Titel 30 an
 Drücken Sie zunächst **>10**, dann 3 und 10/0.

 Sie können die Anspielzeit für Music Scan verlängern
 Drücken Sie **MUSIC SCAN** so oft, bis die gewünschte Anspielzeit (10, 20 oder 30) im Display erscheint. Bei jedem Tastendruck erscheint zyklisch die nächste Anspielzeit.

Hinweis

Wenn „ 7 7 “ im Display erscheint, wurde das Ende der CD erreicht, während Sie die Taste **▶▶** gedrückt hielten. Schalten Sie zurück, indem Sie die Taste **◀◀** drücken oder **⏪ AMS ⏩** gegen den Uhrzeigersinn drehen.

Wiederholte Wiedergabe

Sie können in jedem Modus CDs/Titel wiederholt wiedergeben lassen.

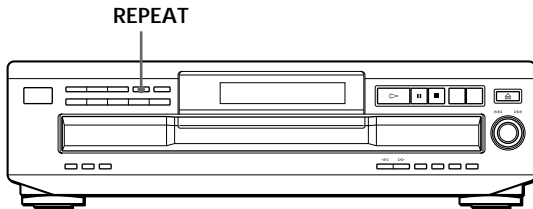

Drücken Sie bei der Wiedergabe einer CD die Taste REPEAT.

„REPEAT“ erscheint im Display. Der CD-Player wiederholt die CDs/Titel folgendermaßen:

Bei	Wiederholt der CD-Player
Normaler Wiedergabe (ALL DISCS) (Seite 6)	Alle Titel auf allen CDs
Normaler Wiedergabe (1 DISC) (Seite 6)	Alle Titel auf der aktuellen CD
Shuffle Play (ALL DISCS) (Seite 11)	Alle Titel auf allen CDs in willkürlicher Reihenfolge
Shuffle Play (1 DISC) (Seite 12)	Alle Titel auf der aktuellen CD in willkürlicher Reihenfolge
Program Play (Seite 12)	Das gleiche Programm

So beenden Sie die wiederholte Wiedergabe
Drücken Sie REPEAT so oft, bis „REPEAT“ im Display verschwindet.

Wiederholen des aktuellen Titels

Den aktuellen Titel können Sie bei der Wiedergabe einer CD in jedem beliebigen Modus nochmals wiedergeben lassen.

Während der Wiedergabe des gewünschten Titels drücken Sie REPEAT so oft, bis „REPEAT 1“ im Display erscheint.

Wiedergabe in willkürlicher Reihenfolge (Shuffle Play)

Sie können bei diesem CD-Player die Titel einer CD in willkürlicher Reihenfolge wiedergeben lassen (von engl. „shuffle“ = mischen). Der CD-Player mischt alle Titel auf allen CDs oder auf der von Ihnen ausgewählten CD.

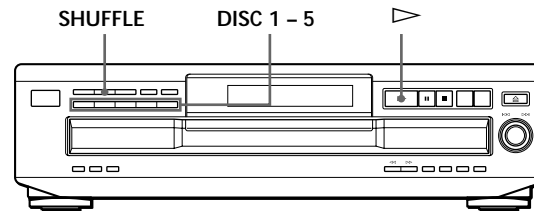

Shuffle Play aller CDs

Sie können alle Titel auf allen CDs in willkürlicher Reihenfolge wiedergeben lassen.

- 1 Drücken Sie so oft SHUFFLE, bis im Display „ALL DISCS“ erscheint.
- 2 Drücken Sie ▷, um ALL DISCS Shuffle Play zu starten.
Die Anzeige [] erscheint, während der CD-Player die Titel „mischt“.

So beenden Sie Shuffle Play
Drücken Sie CONTINUE.

- ☛ Sie können Shuffle Play während der Wiedergabe starten
Drücken Sie SHUFFLE, und Shuffle Play beginnt mit dem aktuellen Titel.

- ☛ Sie können während des Shuffle Play bestimmte CDs auswählen (Select Shuffle Play)
Sie können im Modus ALL DISCS Shuffle Play CDs auswählen, und die Titel der ausgewählten CDs werden in willkürlicher Reihenfolge wiedergegeben.
Drücken Sie nach Schritt 1 DISC 1 – 5, um die gewünschten CDs anzugeben.
Die ausgewählten CD-Nummern werden im Display durch einen Halbkreis hervorgehoben. Wenn Sie bei der Auswahl einen Fehler gemacht haben, drücken Sie erneut DISC 1 – 5, und der Halbkreis verschwindet.
Um wieder zu ALL DISCS Shuffle Play zurückzukehren, drücken Sie zweimal SHUFFLE.

Shuffle Play einer CD

Sie können alle Titel einer bestimmten CD in willkürlicher Reihenfolge wiedergeben lassen.

- 1 Drücken Sie SHUFFLE so oft, bis „1 DISC“ im Display erscheint.
- 2 Mit DISC 1 – 5 können Sie die gewünschte CD ansteuern und 1 DISC Shuffle Play starten. Die Anzeige [] erscheint, während der CD-Player die Titel „mischt“.

So beenden Sie Shuffle Play
Drücken Sie CONTINUE.



- Sie können Shuffle Play während der Wiedergabe starten
Drücken Sie SHUFFLE, und Shuffle Play beginnt mit dem aktuellen Titel.

Zusammenstellen eines eigenen Programms (Program Play)

Sie können die Wiedergabereihenfolge der Titel auf einer CD neu festlegen und damit Ihr eigenes Programm individuell zusammenstellen. Ein Programm kann aus bis zu 32 „Schritten“ bestehen, wobei ein Schritt aus einem Einzeltitel oder einer ganzen CD bestehen kann.

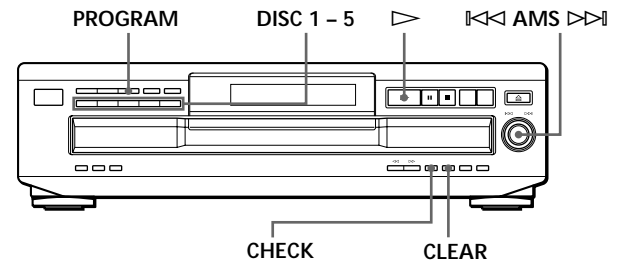

- 1 Drücken Sie PROGRAM.
„PROGRAM“ erscheint im Display.
Ist unter der angegebenen Programmnummer bereits ein Programm gespeichert, erscheint der letzte Programmschritt im Display. Wollen Sie das gesamte Programm löschen, halten Sie CLEAR gedrückt, bis „ALL CL“ im Display erscheint (siehe Seite 13).
- 2 Wählen Sie mit DISC 1 – 5 die gewünschte CD aus.

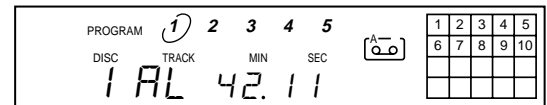

„AL“ im Display steht für „alle“ Titel.
Wollen Sie eine ganze CD als einen Schritt in Ihr Programm aufnehmen, lassen Sie Schritt 3 und 4 aus, und fahren Sie gleich mit Schritt 5 fort.

- 3 Drehen Sie [AMS], bis die gewünschte Titelnummer im Display erscheint.
Die Nummer des gerade programmierten Titels blinkt, und die Gesamtspieldauer des Programms einschließlich des neuen Titels erscheint im Display.

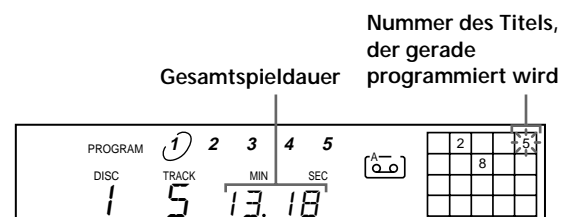

- 4 Drücken Sie \lll AMS \ggg , wenn Sie diesen Titel tatsächlich in Ihr Programm aufnehmen wollen.

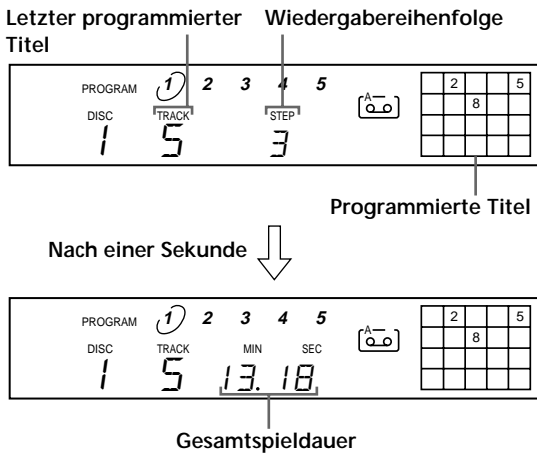

Wenn Sie einen Fehler gemacht haben
Drücken Sie CLEAR, und wiederholen Sie dann die Schritte 3 und 4.

- 5 So können Sie weitere CDs oder Titel programmieren:

Zum Programmieren	Wiederholen Sie Schritt
Weiterer CDs	2
Weiterer Titel auf derselben CD	3 und 4
Weiterer Titel auf anderen CDs	2 bis 4

- 6 Drücken Sie \triangleright , um Program Play zu starten.

So beenden Sie Program Play
Drücken Sie CONTINUE.

Sie können beim Zusammenstellen Ihres Programms auch die Beschriftung der CDs ansehen
Stellen Sie bei offener CD-Lade wie in Schritt 1 bis 6 erläutert Ihr Programm zusammen, und drücken Sie DISC SKIP, damit Sie die CD-Beschriftungen sehen können. Wenn Sie die CD-Lade vor Schritt 6 schließen, erscheint nach einer Weile die Gesamtspieldauer im Display.
Beachten Sie bitte, daß ein programmierter Titel, der nicht auf der CD gefunden wird, automatisch gelöscht wird.

Das Programm bleibt gespeichert, auch wenn Program Play beendet ist
Wenn Sie \triangleright drücken, wird das gleiche Programm noch einmal wiedergegeben.

Das Programm bleibt so lange gespeichert, bis Sie es löschen oder den CD-Player ausschalten

Wenn Sie CDs austauschen, bleiben die programmierten CD- und Titelnummern gespeichert. Der CD-Player gibt jedoch nur die vorhandenen CDs und Titel wieder. CDs und Titel, die nicht gefunden werden, werden aus dem Programm gelöscht. Das übrige Programm wird in der programmierten Reihenfolge wiedergegeben.

Hinweis

Die Gesamtspieldauer erscheint nicht im Display, wenn:
—die Nummer eines programmierten Titels höher als 20 ist.
—die Gesamtspieldauer des Programms 200 Minuten übersteigt.

Überprüfen der Titelreihenfolge

Sie können die Titelreihenfolge in Ihrem Programm vor oder nach dem Starten der Wiedergabe überprüfen.

Drücken Sie CHECK.

Wenn Sie diese Taste drücken, erscheint im Display entweder der nächste Titel (CD- und Titelnummer) oder die nächste CD (CD-Nummer und die Anzeige „AL“) in Ihrem Programm in der programmierten Reihenfolge. Nach der letzten CD- oder Titelnummer im Programm erscheint „End“, und im Display sehen Sie wieder die normale Anzeige. Wenn Sie die Titelreihenfolge überprüfen wollen, wenn das Programm bereits wiedergegeben wird, erscheinen nur noch die restlichen Titel- und CD-Nummern.

Ändern der Titelreihenfolge

Sie können Ihr Programm ändern, bevor Sie die Wiedergabe starten.

Zum	Gehen Sie folgendermaßen vor:
Löschen eines Titels	Drücken Sie CHECK, bis die Nummer des zu löschenden Titels im Display erscheint, und dann CLEAR.
Löschen des letzten Titels im Programm	Drücken Sie CLEAR. Mit jedem Tastendruck auf CLEAR wird der letzte Titel gelöscht.
Hinzufügen von Titeln am Ende des Programms	Gehen Sie wie in Programmierschritt 2 bis 4 erläutert vor.
Ändern des gesamten Programms	Halten Sie CLEAR gedrückt, bis „ALL CLR“ im Display erscheint. Stellen Sie nun wie weiter oben beschrieben ein neues Programm zusammen.

Aufnehmen Ihres individuellen Programms

Sie können Ihr selbst zusammengestelltes Programm zum Beispiel auf Kassette aufnehmen. Das Programm kann bis zu 32 Schritte umfassen.

Sie können bei der Programmierung eine Pause einfügen, so daß Sie Ihr Programm auf die beiden Seiten einer Kassette verteilt aufnehmen können.

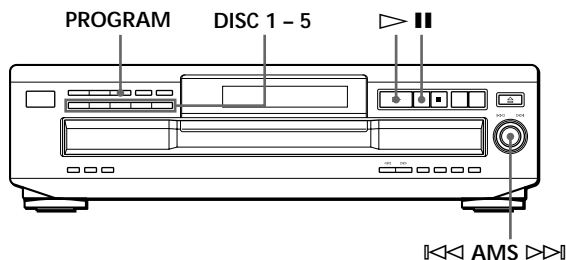

- 1 Stellen Sie ein individuelles Programm zusammen (für Seite A beim Aufnehmen auf ein Band). Achten Sie dabei auf die im Display angezeigte Spieldauer. Führen Sie die Schritte 1 bis 5 unter „Zusammenstellen eines eigenen Programms“ auf Seite 12 aus. Die Anzeige erscheint im Display.
- 2 Wenn Sie Ihr Programm auf beide Seiten einer Kassette verteilen wollen, fügen Sie mit eine Pause ein. „P“ und die Anzeige erscheinen im Display, und die Spieldauer wird auf „0.00“ zurückgesetzt. Wenn Sie nur eine Seite einer Kassette bespielen wollen, überspringen Sie diesen Schritt, und fahren Sie mit Schritt 4 fort.
Eine Pause gilt als ein Programmschritt. Das heißt, wenn Sie eine Pause einfügen, können Sie bis zu 31 Schritte in Ihr Programm aufnehmen.
- 3 Stellen Sie wie in „Zusammenstellen eines eigenen Programms“ in Schritt 2 – 5 auf Seite 12 beschrieben ein Programm für die Seite B zusammen.
- 4 Starten Sie die Aufnahme an Ihrem Aufnahmegerät, und drücken Sie dann am CD-Player. Wenn Sie beide Seiten einer Kassette bespielen wollen und eine Pause programmiert haben, pausiert der CD-Player am Ende des Programmteils für Seite A.
- 5 Um die Seite B zu bespielen, drehen Sie die Musikkassette um, und drücken Sie oder am CD-Player. Die Aufnahme wird fortgesetzt.

So können Sie Ihr Programm überprüfen und ändern. Siehe Seite 13.

Beim Überprüfen des Programmteils für Seite A erscheint die Anzeige , beim Überprüfen des Programmteils für Seite B die Anzeige .

Aufnehmen einer CD mit Angabe der Bandlänge (Time Edit)

Sie können den CD-Player ein Programm zusammenstellen lassen, das der Bandlänge entspricht. Der CD-Player stellt das Programm automatisch zusammen, wobei die ursprüngliche Reihenfolge der Titel auf der CD erhalten bleibt.

Das Programm kann bis zu 32 Schritte umfassen, wobei auch eine Pause, die Sie zwischen zwei Schritten einfügen, als ein Programmschritt gilt.

Beachten Sie bitte, daß Titel mit einer Nummer über 20 nicht automatisch programmiert werden können.

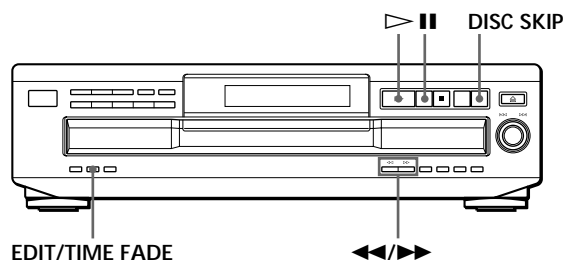

- 1 Wählen Sie die CD mit DISC SKIP aus.
- 2 Drücken Sie, bevor Sie die Wiedergabe starten, EDIT/TIME FADE so oft, bis „EDIT“ erscheint und „A“ in der Anzeige im Display blinkt.
- 3 Geben Sie mit oder die Bandlänge an. Mit jedem Tastendruck auf diese Tasten wechselt die Anzeige im Display wie unten gezeigt, wobei jeweils auch die Anzeige der Bandlänge einer Seite zu sehen ist.

← C-46	← C-54	← C-60	← C-74	← C-90	← ...
(23.00)	(27.00)	(30.00)	(37.00)	(45.00)	
- 4 Drücken Sie EDIT/TIME FADE. Der CD-Player beginnt, das Programm zusammenzustellen. Im Display erscheinen die Titel, die in das Programm aufgenommen werden. „B“ blinkt in der Anzeige im Display.
- 5 Wenn Sie beide Seiten einer Kassette bespielen wollen, drücken Sie nochmals EDIT/TIME FADE. Der CD-Player fügt eine Pause ein und stellt dann das Programm für Seite B zusammen. Im Display erscheinen die programmierten Titel. Wenn Sie nur eine Seite einer Kassette bespielen wollen, überspringen Sie diesen Schritt.
- 6 Starten Sie an Ihrem Aufnahmegerät die Aufnahme, und drücken Sie dann am CD-Player. Wenn Sie beide Seiten einer Kassette bespielen, pausiert der CD-Player am Ende des Programmteils für Seite A.

- 7 Drehen Sie die Kassette um, so daß nun Seite B nach vorn zeigt, und drücken Sie ▷ oder || am CD-Player. Die Wiedergabe der restlichen Titel beginnt.

So beenden Sie Time Edit
Drücken Sie CONTINUE.

- ☛ Sie können im voraus bestimmte Titel programmieren
Wählen Sie die gewünschten Titel aus, bevor Sie wie oben beschrieben die Funktion starten. Der CD-Player stellt nun aus den übrigen Titeln ein Programm zusammen.

- ☛ Sie können eine beliebige Bandlänge angeben
Stellen Sie die Bandlänge mit dem Regler ◀◀ AMS ▶▶ ein.
Beispiel: Wenn die Bandlänge einer Seite 30 Minuten und 15 Sekunden beträgt
- 1 Drehen Sie ◀◀ AMS ▶▶, bis die richtige Anzahl von Minuten („30“) im Display erscheint. Dann drücken Sie ◀◀ AMS ▶▶.
 - 2 Drehen Sie ◀◀ AMS ▶▶, bis die richtige Anzahl von Sekunden („15“) im Display erscheint. Dann drücken Sie ◀◀ AMS ▶▶.

- ☛ Sie können sich Ihr Programm anzeigen lassen und es ändern
Siehe Seite 13.

Ein- und Ausblenden

Sie können den Ton von Hand ein- oder ausblenden, so daß die Musiktitel nicht allzu abrupt einsetzen oder enden.

Beachten Sie jedoch, daß diese Funktion nicht zur Verfügung steht, wenn Sie die Verbindung über den Anschluß DIGITAL OUT (OPTICAL) vorgenommen haben.

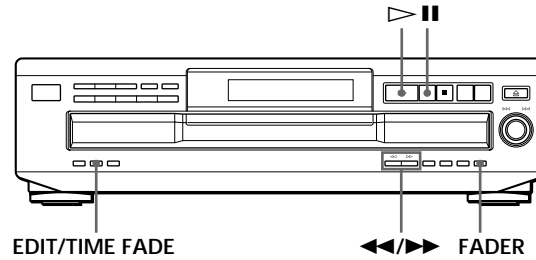

Zum	Drücken Sie FADER
Starten der Wiedergabe mit Einblenden des Tons	Während der Pause. [FADE] leuchtet im Display auf, die Anzeige ◀◀ blinkt, und der Ton wird eingeleitet.
Beenden der Wiedergabe mit Ausblenden des Tons	Wenn das Ausblenden des Tons beginnen soll. [FADE] leuchtet im Display auf, und die Anzeige ▶▶ blinkt. Der Ton wird ausgeblendet, und der CD-Player schaltet in den Pausenmodus.

Hinweis

Das Ein- bzw. Ausblenden dauert etwa 5 Sekunden. Wenn Sie FADER jedoch während Music Scan drücken (siehe Seite 10), dauert das Ausblenden nur 2 Sekunden.

Ausblenden zu einer bestimmten Zeit (Time Fade)

Sie können den CD-Player so einstellen, daß er automatisch ausblendet, indem Sie die Spieldauer angeben. Der so eingestellte Wert gilt zweimal, das heißt, die Wiedergabe wird am Ende beider Seiten einer Musikkassette durch Ausblenden des Tons beendet.

- 1 Drücken Sie vor dem Starten der Wiedergabe so oft EDIT/TIME FADE, bis [TIME FADE] und „A“ in der Anzeige [0.0] im Display erscheinen.
- 2 Geben Sie mit ◀◀ oder ▶▶ die Spieldauer an. Mit jedem Tastendruck auf diese Tasten wechselt die Anzeige im Display wie unten gezeigt, wobei jeweils auch die Anzeige der Bandlänge einer Seite zu sehen ist.

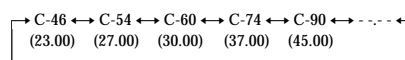

- 3 Starten Sie mit ▷ die Wiedergabe.
Zu der angegebenen Zeit wird der Ton ausgeblendet, und der CD-Player schaltet in den Pausenmodus. „B“ erscheint in der Anzeige  im Display.
- 4 Drehen Sie die Kassette um, so daß nun Seite B nach vorn zeigt, und drücken Sie ▷ oder ■ am CD-Player. Die Wiedergabe der restlichen Titel beginnt.
Auch auf Seite B endet die Wiedergabe zu der festgelegten Zeit mit dem Ausblenden des Tons.

So beenden Sie Time Fade
Drücken Sie EDIT/TIME FADE.

- 💡 Sie können eine beliebige Spieldauer angeben
Schlagen Sie bitte unter „Sie können eine beliebige Bandlänge angeben“ auf Seite 15 nach.
- 💡 Sie können während des Time Fade die CD wechseln
Wenn die Wiedergabe vor der angegebenen Ausblendzeit endet, wenn Sie zum Beispiel Single-CDs auf Band aufzeichnen, wechseln Sie die CD. Die angegebene Ausblendzeit wird nur während der Wiedergabe gezählt.
- 💡 Sie können die Wiedergabe mit Einblenden des Tons fortsetzen (Schritt 4)
Nachdem Sie die Kassette umgedreht haben, drücken Sie FADER.

Hinweis

Wenn Sie während Time Fade Play die Taste ◀◀ oder ▶▶ drücken, wird Time Fade abgebrochen.

Einstellen des Aufnahmepegels (Peak Search)

Der CD-Player sucht den höchsten Pegel aller aufzunehmenden Titel, so daß Sie vor Beginn der Aufnahme den Aufnahmepegel einstellen können.

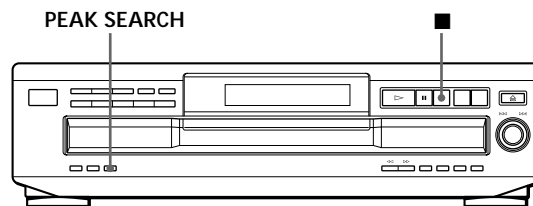

- 1 Drücken Sie vor dem Starten der Wiedergabe PEAK SEARCH.
„PEAK“ blinkt im Display, und der CD-Player wiederholt die Passage mit dem höchsten Pegel. Wenn alle Titel durchsucht sind, wiederholt der CD-Player die Passage mit dem höchsten Pegel.
- 2 Stellen Sie an Ihrem Aufnahmegerät den Aufnahmepegel ein.
- 3 Beenden Sie Peak Search mit ■ am CD-Player.
„PEAK“ verschwindet im Display.

Hinweise

- Es ist möglich, daß der CD-Player auch bei der gleichen CD von Fall zu Fall eine andere Stelle als die Passage mit dem höchsten Pegel erkennt. Der Unterschied zwischen den einzelnen Stellen ist jedoch so gering, daß Sie den Aufnahmepegel trotzdem in jedem Falle präzise einstellen können.
- Peak Search funktioniert nicht, wenn Sie die CD-Lade mit der Taste EX-CHANGE geöffnet haben.

Sicherheitsmaßnahmen

Sicherheit

- Vorsicht - Die Verwendung optischer Instrumente zusammen mit diesem Produkt stellt ein Gesundheitsrisiko für die Augen dar.
- Sollten Fremdkörper oder Flüssigkeiten in das Gerät gelangen, trennen Sie es von der Netzsteckdose, und lassen Sie es von qualifiziertem Fachpersonal überprüfen, bevor Sie es wieder benutzen.

Stromversorgung

- Bevor Sie den CD-Player in Betrieb nehmen, überprüfen Sie bitte, ob die Betriebsspannung des CD-Players Ihrer lokalen Stromversorgung entspricht. Die Betriebsspannung ist auf dem Typenschild hinten am CD-Player verzeichnet.
- Das Gerät bleibt auch in ausgeschaltetem Zustand mit dem Stromnetz verbunden, solange das Netzkabel mit der Netzsteckdose verbunden ist.
- Wenn Sie den CD-Player längere Zeit nicht benutzen wollen, ziehen Sie bitte das Netzkabel aus der Netzsteckdose. Ziehen Sie dabei immer am Stecker, nie am Kabel selbst.
- Das Netzkabel darf nur von einer qualifizierten Kundendienstwerkstatt ausgetauscht werden.

Aufstellort

- Stellen Sie den CD-Player an einem Ort mit ausreichender Luftzufuhr auf, damit sich im Gerät kein Wärmestau bildet.
- Stellen Sie den CD-Player nicht auf eine weiche Oberfläche wie zum Beispiel einen Teppich. Dadurch könnten die Lüftungsöffnungen an der Unterseite blockiert werden.
- Stellen Sie den CD-Player nicht in der Nähe von Wärmequellen oder an Orten auf, an denen er direktem Sonnenlicht, übermäßig viel Staub oder mechanischen Erschütterungen ausgesetzt ist.

Niederschlag von Kondenswasser

- Wird der CD-Player direkt von einem kalten in einen warmen Raum gebracht oder in einem sehr feuchten Raum aufgestellt, kann sich auf den Linsen im CD-Player Feuchtigkeit niederschlagen. In diesem Falle funktioniert der CD-Player unter Umständen nicht mehr richtig. Nehmen Sie dann die CD heraus, und lassen Sie den CD-Player etwa eine Stunde lang eingeschaltet stehen, bis die Feuchtigkeit verdunstet ist.

Einstellen der Lautstärke

- Stellen Sie die Lautstärke nicht höher ein, während Sie gerade eine sehr leise Passage oder einen Teil ohne Tonsignale hören. Wenn danach wieder eine sehr laute Passage folgt, können die Lautsprecher beschädigt werden.

Reinigung

- Reinigen Sie Gehäuse, Bedienfeld und Bedienelemente mit einem weichen Tuch, das Sie leicht mit einem milden Reinigungsmittel angefeuchtet haben. Verwenden Sie keine Scheuermittel, Scheuerschwämme oder Lösungsmittel wie Alkohol oder Benzin.

Wenn Sie zu Ihrem CD-Player Fragen haben oder Probleme daran auftreten, wenden Sie sich bitte an Ihren Sony-Händler.

Hinweise zu CDs

Handhabung von CDs

- Damit die CD nicht verschmutzt, berühren Sie sie immer nur am Rand. Fassen Sie nicht auf die Oberfläche.
- Kleben Sie weder Papier noch Klebeband auf die CD.

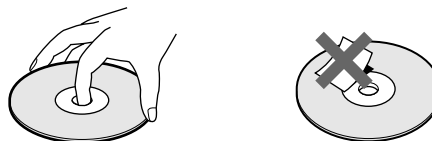

- Setzen Sie die CD weder direktem Sonnenlicht noch Wärmequellen wie zum Beispiel Warmluftauslässen aus. Lassen Sie sie nicht in einem in der Sonne geparkten Auto liegen, denn die Temperaturen im Wageninneren können sehr stark ansteigen.
- Verwenden Sie keinen handelsüblichen Stabilisator. Dies könnte zu Schäden an CD und CD-Player führen.
- Bewahren Sie eine CD immer in ihrer Hülle auf.

Reinigung

- Reinigen Sie die CD vor dem Abspielen mit einem Reinigungstuch. Wischen Sie dabei immer von der Mitte nach außen.

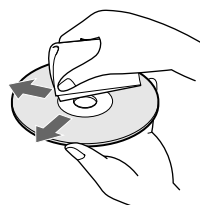

- Verwenden Sie keine Lösungsmittel wie Benzin oder Verdüner und keine handelsüblichen Reinigungsmittel oder Antistatik-Sprays für Schallplatten.

Störungsbehebung

Wenn an Ihrem CD-Player eine der unten genannten Störungen auftritt, versuchen Sie bitte, anhand der folgenden Checkliste das Problem zu beheben. Sollte es sich nicht beheben lassen, wenden Sie sich bitte an Ihren Sony-Händler.

Es ist kein Ton zu hören.

- ➔ Überprüfen Sie, ob der CD-Player korrekt angeschlossen ist.
- ➔ Überprüfen Sie, ob Sie den Verstärker korrekt eingestellt haben.
- ➔ Stellen Sie den Wiedergabepegel mit den Tasten LINE OUT LEVEL +/- auf der Fernbedienung ein (nur CDP-CE335).

Die CD wird nicht wiedergegeben.

- ➔ Es ist keine CD in den CD-Player eingelegt. Im Display erscheint „no DISC“. Legen Sie eine CD ein.
- ➔ Legen Sie die CD mit der beschrifteten Seite nach oben ins CD-Fach ein.
- ➔ Reinigen Sie die CD (siehe Seite 17).
- ➔ Im CD-Player hat sich Feuchtigkeit niedergeschlagen. Nehmen Sie die CD heraus, und lassen Sie den CD-Player etwa eine Stunde lang eingeschaltet stehen (siehe Seite 17).
- ➔ Legen Sie die CD in der richtigen Position in die CD-Lade ein.

Die Fernbedienung funktioniert nicht (nur CDP-CE335).

- ➔ Achten Sie darauf, daß sich zwischen Fernbedienung und CD-Player keine Hindernisse befinden.
- ➔ Richten Sie die Fernbedienung auf den Fernbedienungssensor  am CD-Player.
- ➔ Tauschen Sie alle Batterien in der Fernbedienung durch neue aus, wenn die alten erschöpft sind.

Der CD-Player funktioniert nicht korrekt.

- ➔ Die Mikro-Chips funktionieren wahrscheinlich nicht richtig. Schalten Sie den CD-Player aus und wieder ein, um ihn wieder in seinen Grundzustand zurückzusetzen.

Technische Daten

CD-Player

Laser	Halbleiter-Laser ($\lambda = 780 \text{ nm}$) Emissionsdauer: kontinuierlich
Laseremission	max. $44,6 \mu\text{W}^*$ * gemessen im Abstand von 200 mm von der Linsenoberfläche am optischen Sensorblock bei einer Öffnung von 7 mm.
Frequenzgang	2 Hz bis 20 kHz $\pm 0,5 \text{ dB}$
Signal-Rauschabstand	über 102 dB
Dynamikbereich	über 98 dB
Harmonische Verzerrung	weniger als 0,0045%

Ausgänge

	Buchstentyp	Maximaler Ausgangspegel	Lastimpedanz
LINE OUT	Cinchbuchsen	2 V (bei 50 kOhm)	über 10 kOhm
DIGITAL OUT (OPTICAL)	Optischer Ausgangsanschluß	-18 dBm	Wellenlänge: 660 nm

Allgemeines

Betriebsspannung	220V – 230V Wechselstrom, 50/60 Hz
Leistungsaufnahme	14 W
Abmessungen (B/H/T)	ca. 430 × 120 × 385 mm einschließlich vorstehender Teile und Bedienelemente
Gewicht	ca. 5,4 kg

Mitgeliefertes Zubehör

Audioverbindungskabel (2 Cinchstecker – 2 Cinchstecker) (1)
Fernbedienung (1) (nur CDP-CE335)
R6-Batterien (Größe AA) (2) (nur CDP-CE335)

Änderungen, die dem technischen Fortschritt dienen, bleiben vorbehalten.

Index

A

- AMS 10
- Anschließen 4
 - Übersicht 4
- Anspielen der Titel. *Siehe* Music Scan
- Ansteuern
 - direkt 10
 - durch Anspielen der Titel 10
 - mit Hilfe der CD-Beschriftung 9
 - über die Anzeige im Display 10
 - unter Verwendung von AMS 10
 - während der Wiedergabe 10
- Aufnahmen 14
 - eines Programms 14
 - mit Angabe der Bandlänge (Time Edit) 14
- Ausblenden 15
 - Ton zu einer bestimmten Zeit ausblenden (Time Fade) 15
- Auspacken 4
- Auswechseln von CDs während der Wiedergabe einer CD 9
- Automatischer Musiksensoren. *Siehe* AMS

E

- Einblenden 15
- Einstellen des Aufnahmepegels. *Siehe* Peak Search

F

- Fernbedienung 4

G

- Gesamtspieldauer 8

M

- Music Scan 10

N

- Normale Wiedergabe (Continuous Play) 6

P

- Peak Search 16
- Programm 12
 - ändern 13
 - überprüfen 13
 - zum Aufnehmen 14
- Program Play 12

R

- Repeat Play 11
- Restspieldauer 8

S

- Select Shuffle Play 11
- Shuffle Play 11
- Störungsbehebung 18
- Suchen. *Siehe* Ansteuern

T

- Time Edit 14
- Time Fade 15

U

- Umgang mit CDs 17

W

- Wiedergabe
 - normale Wiedergabe 6
 - Programm-Wiedergabe. *Siehe* Program Play
 - Wiedergabe in willkürlicher Reihenfolge. *Siehe* Shuffle Play
 - wiederholte Wiedergabe. *Siehe* Repeat Play
- Wiederholen von CDs/Titeln 11

Teile und Bedienelemente

Tasten

- CHECK 13
- CLEAR 13
- CONTINUE 6
- DISC 1 - 5 9
- DISC CHECK 9
- DISC SKIP 7
- EDIT/TIME FADE 14, 15
- EX-CHANGE 9
- FADER 15
- LINE OUT LEVEL +/- 5
- MUSIC SCAN 10
- ⊞ OPEN/CLOSE 6
- PEAK SEARCH 16
- PROGRAM 12
- REPEAT 11
- SHUFFLE 11
- TIME 8
- Zahlentasten 10
- ▷ 7
- ⏏ 7
- 7
- ◀▶ 10
- ◀▶ 10
- >10 10

Schalter

- I/⏻ (Netzschalter) 6

Regler

- ◀◀ AMS ▶▶ 7

Sonstige

- CD-Lade 6
- Display 8
- ⊞ 4

WAARSCHUWING

Stel het apparaat niet bloot aan regen of vocht om gevaar voor brand of elektrische schokken te voorkomen.

Open de behuizing niet om gevaar voor elektrische schokken te vermijden. Laat eventueel onderhoud over aan een erkende vakhandelaar.

De lasercomponent in dit produkt kan straling uitzenden die de limiet voor Klasse 1 overschrijdt.

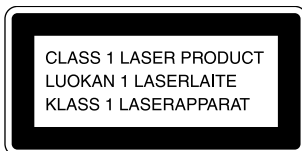

Dit apparaat is geklassificeerd als een CLASS 1 LASER PRODUCT. De aanduiding "CLASS 1 LASER PRODUCT MARKING" vindt u aan de achterzijde van het apparaat.

Voor de klanten in Nederland

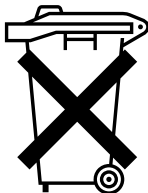

Bij dit product zijn batterijen geleverd. Wanneer deze leeg zijn, moet u ze niet weggooien maar inleveren als KCA.

Welkom!

Gefeliciteerd met de aankoop van deze Sony Compact Disc-speler. Lees, vóór u het apparaat in gebruik neemt, de instructies in deze gebruiksaanwijzing zorgvuldig. Bewaar de gebruiksaanwijzing voor latere naslag.

De gebruiksaanwijzing

De instructies in deze gebruiksaanwijzing hebben betrekking op de modellen CDP-CE235 en CDP-CE335. In de illustraties wordt het model CDP-CE335 gebruikt. Indien dat niet zo is, wordt dat duidelijk in de tekst aangegeven met bijvoorbeeld "alleen CDP-CE335."

Opmerkingen

- De instructies in deze gebruiksaanwijzing verwijzen naar de bedieningselementen op de CD-speler. U kunt echter ook de knoppen op de afstandsbediening gebruiken als deze dezelfde of vergelijkbare namen hebben.
- In deze gebruiksaanwijzing worden onderstaande pictogrammen gebruikt:



Geeft aan dat u de functie met de afstandsbediening kunt uitvoeren. (Merk op dat de CDP-CE235 de functies die met dit pictogram zijn aangeduid, niet kan uitvoeren.)



Hints en tips voor gebruiksgemak.

INHOUDSOPGAVE

Aan de slag

Het apparaat uitpakken	4
De CD-speler aansluiten	4

Een CD afspelen	6
-----------------------	---

CD's afspelen

Het afleesvenster gebruiken	8
CD's vervangen tijdens het afspelen van een CD	9
Een bepaalde CD zoeken	9
Een bepaald nummer of een bepaald punt in een nummer zoeken	10
Herhaald afspelen	11
In willekeurige volgorde afspelen (Shuffle Play)	11
Uw eigen programma samenstellen (Program Play)	12

Vanaf een CD opnemen

Uw eigen programma opnemen	14
Vanaf een CD opnemen door de bandlengte op te geven (Time Edit)	14
Fade in/out	15
Het opnameniveau afstellen (Peak Search)	16

Aanvullende informatie

Voorzorgsmaatregelen	17
Opmerkingen ten aanzien van CD's	17
Storingen verhelpen	18
Technische gegevens	18

Index

Index	19
-------------	----

Het apparaat uitpakken

Controleer of u onderstaande artikelen hebt ontvangen:

- Audio-verbindingkabel (1)
- Afstandsbediening (1) (alleen CDP-CE335)
- R6 (type AA) batterijen (2) (alleen CDP-CE335)

Batterijen in de afstandsbediening plaatsen (alleen CDP-CE335)

U kunt de CD-speler bedienen met de bijgeleverde afstandsbediening.

Plaats twee R6 (type AA) batterijen met de plus- en de minpolen op de + en - aanduidingen. Als u de afstandsbediening gebruikt, moet u deze richten op de afstandsbedieningssensor  op de CD-speler.

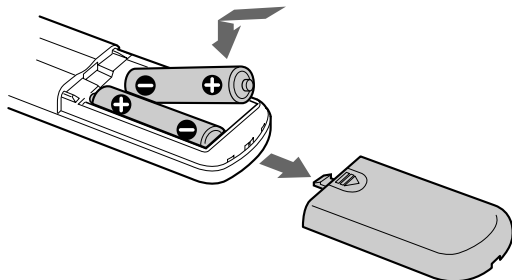

Wanneer moet u de batterijen vervangen?

Bij normaal gebruik gaan de batterijen ongeveer een half jaar mee. Als de functies van de CD-speler niet langer reageren op de afstandsbediening, moet u alle batterijen door nieuwe vervangen.

Opmerkingen

- Bewaar de afstandsbediening niet op een zeer warme of vochtige plaats.
- Zorg ervoor dat er geen voorwerpen in de behuizing van de afstandsbediening terechtkomen. Let hier vooral op bij het vervangen van de batterijen.
- Stel de afstandsbedieningssensor niet bloot aan direct zonlicht of verlichtingstoestellen. Dit kan storingen veroorzaken.
- Als u denkt de afstandsbediening langere tijd niet te gebruiken, verwijdert u de batterijen om het risico van lekkende batterijen of roest te voorkomen.

De CD-speler aansluiten

Overzicht

In dit gedeelte wordt beschreven hoe u de CD-speler moet aansluiten op de versterker. Vergeet niet van iedere component de stroom uit te schakelen voordat u deze aansluit.

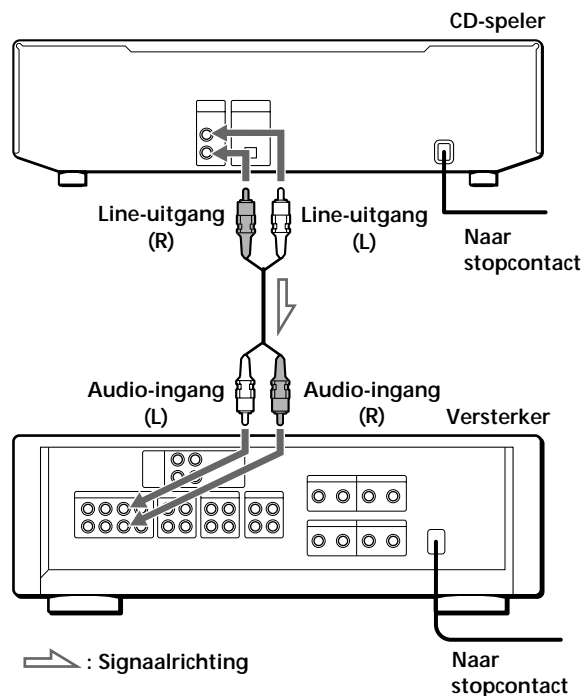

Welke snoeren hebt u nodig?

Audio-verbingskabel (bijgeleverd) (1)

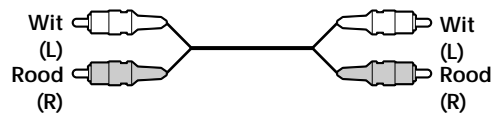

Aansluitingen

Bij het aansluiten van de audio-kabel moet u erop letten dat de kleurcodes van de kabel op de juiste aansluitingen van de onderdelen passen: Rood (rechts) op Rood en Wit (links) op Wit. Druk de stekkers stevig aan om gebrom en ruis te voorkomen.

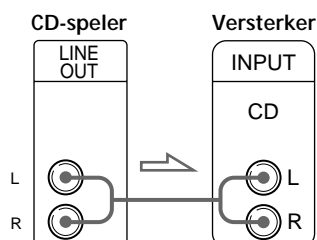

U kunt het uitgangsniveau van de versterker regelen (alleen CDP-CE335)

Druk op LINE OUT LEVEL +/- op de afstandsbediening. U kunt het uitgangsniveau verminderen tot -20 dB.

Als u het uitgangsniveau verlaagt, verschijnt "ATT." in het uitleesvenster.

Wanneer u de speler afzet, keert het uitgangsniveau automatisch terug naar het maximum niveau.

Opmerking

Als u tijdens het opnemen op de LINE OUT LEVEL +/- toetsen op de afstandsbediening drukt, verandert het opnameniveau, ook al is het vooringesteld via het cassette-deck enz.

- U gebruikt een digitale component zoals een digitale versterker, een D/A-omzetter, DAT of MD.

Sluit dit apparaat aan op de DIGITAL OUT (OPTICAL)-aansluiting met behulp van een optische kabel (niet bijgeleverd). Verwijder het beschermkapje en sluit de optische kabel aan.

Merk op dat u de functies fade in/out (pagina 15) en Time fade (pagina 15) niet kan gebruiken bij deze aansluiting.

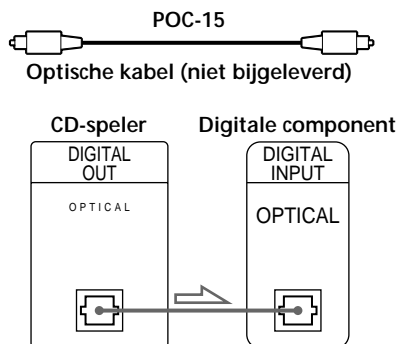

Opmerking

Als u een DIGITAL OUT (OPTICAL)-aansluiting gebruikt, kan er ruis optreden als u in plaats van een muziek-CD bijvoorbeeld een CD-ROM afspeelt.

Het netsnoer aansluiten

Sluit het netsnoer aan op een stopcontact.

Het apparaat vervoeren

Alvorens het apparaat te vervoeren, moet u de onderstaande procedure volgen om de inwendige mechanismen in hun uitgangspositie te brengen.

- 1 Haal alle CD's uit de CD-lade.
- 2 Druk op \cong OPEN/CLOSE om de CD-lade te sluiten.
"no DISC" verschijnt in het uitleesvenster.
- 3 Wacht 10 seconden en druk dan op I/⏻ (Aan/uit) om het apparaat af te zetten.

Een CD afspelen

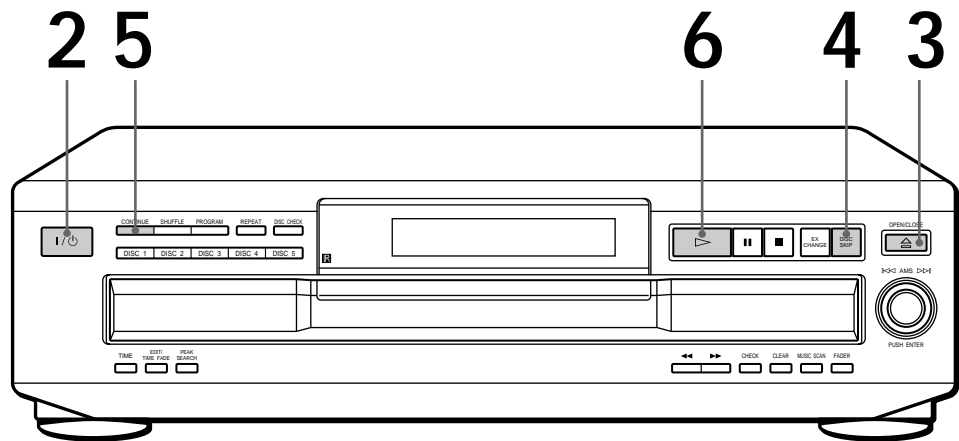

- Zie pagina 4 – 5 voor informatie over aansluiting.

- 1 Zet de versterker aan en kies de stand CD-speler zodat u deze kunt beluisteren.
- 2 Druk op I/⏻ (Aan/uit) om de CD-speler aan te zetten.
- 3 Druk op OPEN/CLOSE en plaats een CD in de lade.

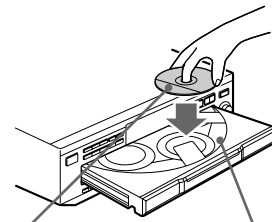



Met het etiket naar boven

Discnummer

- 4 Om andere CD's in te leggen, druk op DISC SKIP en leg de CD's in de gewenste volgorde.
Bij elke druk op de toets draait de CD-lade en kunt u CD's in de lege CD-vakken leggen. De CD die vlak voor u ligt wordt het eerst afgespeeld.
- 5 Druk op CONTINUE om continu weergave (ALL DISCS of 1 DISC) te kiezen.
Bij elke druk op de CONTINUE toets verschijnt "ALL DISCS" of "1 DISC" in het uitleesvenster.

U kiest	De speler speelt
ALL DISCS	Alle CD's in de speler in volgorde van CD-nummer
1 DISC	Alleen de geselecteerde CD

 U kunt de disc kiezen die u eerst wilt afspelen
Druk op één van de DISC 1 – 5 toetsen.

 U kunt het uitgangsniveau van de versterker regelen (alleen CDP-CE335) 
Druk op LINE OUT LEVEL +/- op de afstandsbediening. U kunt het uitgangsniveau verminderen tot -20 dB. Als u het uitgangsniveau verlaagt, verschijnt "ATT." in het uitleesvenster. Wanneer u de speler afzet, keert het uitgangsniveau automatisch terug naar het maximum niveau.

Opmerking





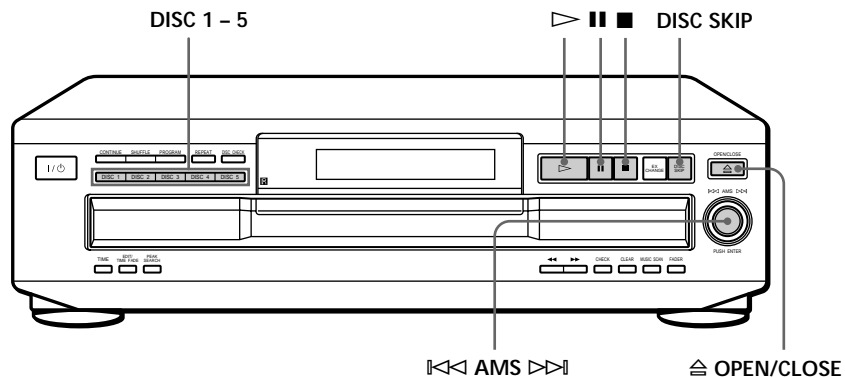

Als u tijdens het opnemen op de LINE OUT LEVEL +/- toetsen op de afstandsbediening drukt, verandert het opnameniveau, ook al is het vooringesteld via het cassettedeck enz.

6 Druk op .
De CD-lade wordt gesloten en alle nummers worden eenmaal afgespeeld (Continu weergave).
Stel het volume op de versterker in.

Afspelen stoppen

Druk op .



Optie	Handeling
Pauze	Druk op 
Afspelen hervatten na een pauze	Druk op  of 
Het volgende nummer zoeken	Draai  rechtsom
Het vorige nummer zoeken	Draai  linksom
Ga naar de volgende CD	Druk op DISC SKIP
Kies een CD rechtstreeks	Druk op DISC 1 – 5
Afspelen stoppen en de CD uitnemen	Druk op 

Het afleesvenster gebruiken

In het afleesvenster kunt u de informatie over de CD controleren.

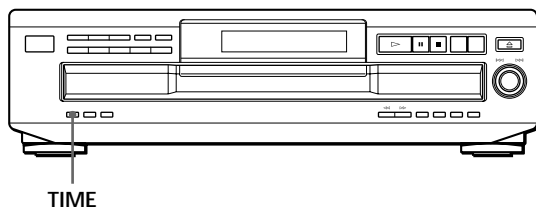

Het totale aantal nummers en de totale speelduur van de nummers controleren

Druk op TIME voordat u begint met afspelen. In het afleesvenster ziet u het huidige CD-nummer, het totale aantal nummers op de CD, de totale speelduur en de muziekkalender.

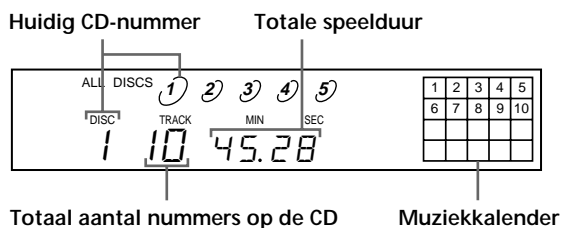

De informatie verschijnt ook wanneer u op \square OPEN/CLOSE drukt om de disc-lade te sluiten. Muziekstukken met een nummer hoger dan 20 kunnen niet op de muziekkalender worden aangegeven.

Opmerkingen in verband met de indicatie van CD-nummers

- Een rood omcirkeld CD-nummer geeft aan dat de CD speelklaar is.
- Wanneer alle muziekstukken op een CD zijn weergegeven, verdwijnt de halve cirkel rond het CD-nummer.
- Wanneer een CD-vak als leeg wordt herkend, verdwijnt het half omcirkelde CD-nummer.

Informatie in het afleesvenster tijdens het afspelen

Tijdens de weergave van een CD staan het huidige CD-nummer, het nummer van het huidige muziekstuk, de speelduur van het muziekstuk en de muziekkalender in het uitleesvenster.

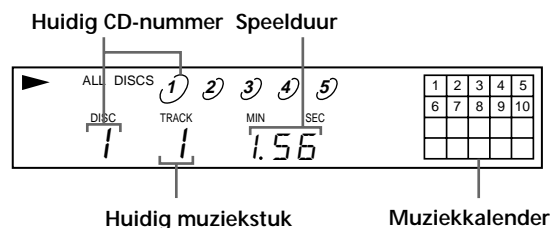

Nadat een nummer is afgespeeld, verdwijnt het uit de muziekkalender.

De resterende tijd controleren

Telkens als u op TIME drukt tijdens het afspelen van een disc, verandert het uitleesvenster zoals hieronder afgebeeld.

Speelduur en nummer van het huidige muziekstuk

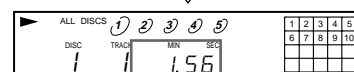

Druk op TIME.

Resterende tijd van het huidige muziekstuk

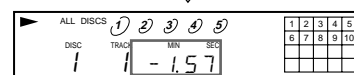

Als het nummer van het muziekstuk hoger is dan 24, ziet u in het afleesvenster "--. --" in plaats van de resterende tijd.

Druk op TIME.

Resterende tijd op de CD

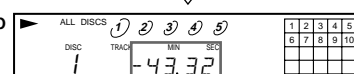

Deze informatie is enkel beschikbaar in de continu-weergavestand.

Druk op TIME.

CD's vervangen tijdens het afspelen van een CD

Tijdens het afspelen kunt u de CD-lade openen zodat u kunt controleren welke CD na de huidige komt en ook CD's vervangen zonder dat de weergave wordt onderbroken.

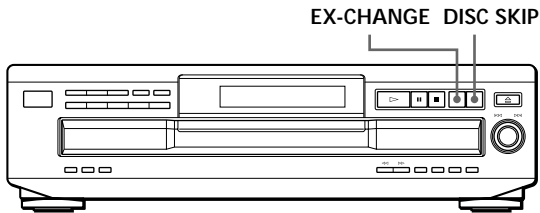

- 1 Druk op EX-CHANGE.
De CD-lade gaat open en er verschijnen twee CD-vakken. Zelfs wanneer op dat ogenblik een CD wordt afgespeeld, stopt de weergave niet.
- 2 Vervang de CD's in de CD-vakken door nieuwe. Na de weergave van de huidige CD wordt de CD afgespeeld in het linker vak en vervolgens de CD in het rechter vak.
- 3 Druk op DISC SKIP.
De CD-lade draait en er verschijnen twee andere CD-vakken.
- 4 Vervang de CD's in de vakken door nieuwe.
- 5 Druk op EX-CHANGE.
De CD-lade gaat dicht.

Terwijl de disc-lade is geopend door op EX-CHANGE te drukken.

- Als de weergave van de huidige disc ten einde is, stopt de speler. Als de disc wordt afgespeeld in de stand herhaalde weergave (1 DISC) (zie pagina 11), begint de huidige disc opnieuw te spelen.
- In de stand willekeurige weergave (ALL DISCS) (zie pagina 11) worden de muziekstukken op de huidige disc herschikt.
- In de stand geprogrammeerde weergave (zie pagina 12) worden enkel de muziekstukken op de huidige disc afgespeeld.
- Duw bij het sluiten in stap 5 niet op de CD-lade om beschadiging te voorkomen.

Een bepaalde CD zoeken

Voor of tijdens het afspelen van een CD kunt u een bepaalde CD zoeken.

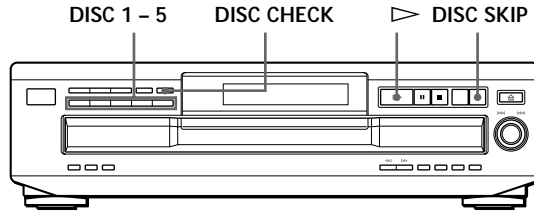

Zoeken naar	Druk op
De volgende CD	DISC SKIP tijdens de weergave van een CD.
Een bepaalde CD rechtstreeks	DISC 1 - 5.
Een CD met controle van de labels	DISC CHECK terwijl de CD-lade open is. De CD-lade draait om u elk CD-label te laten zien. Wanneer de gewenste CD zich voor u bevindt, drukt u op ▷ om de weergave te starten.
Een CD door het eerste muziekstuk van elke CD gedurende 10 seconden te beluisteren	DISC CHECK voor de weergave begint, terwijl de CD-lade is gesloten. Wanneer u de gewenste CD hebt gevonden, drukt u op ▷ om de weergave te starten.



U kunt de speelduur bij het scannen van de CD's verlengen

Druk herhaalde malen op DISC CHECK tot de gewenste speelduur (10, 20 of 30) verschijnt in het uitleesvenster. Bij elke druk op de toets verandert de speelduur.

Opmerkingen

- Wanneer u op DISC CHECK drukt, schakelt de weergave automatisch over naar de stand continue weergave (ALL DISCS).
- Wanneer u de CD-lade hebt geopend door op EX-CHANGE te drukken, kunt u de DISC CHECK functie niet gebruiken.
- Zelfs wanneer u op DISC CHECK drukt terwijl "REPEAT" in het uitleesvenster verschijnt (zie pagina 11), stopt de CD-speler nadat alle CD's eenmaal zijn gescand.

Een bepaald nummer of een bepaald punt in een nummer zoeken

U kunt tijdens het afspelen snel een bepaald muziekstuk zoeken met de AMS (automatische muziksensoren) functie of de cijfertoetsen op de afstandsbediening. U kunt ook tijdens het afspelen van een CD een bepaald punt in een muziekstuk zoeken.

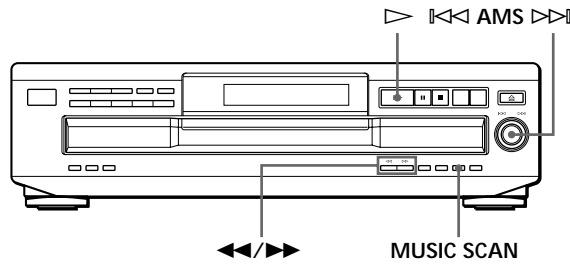

(alleen CDP-CE335)

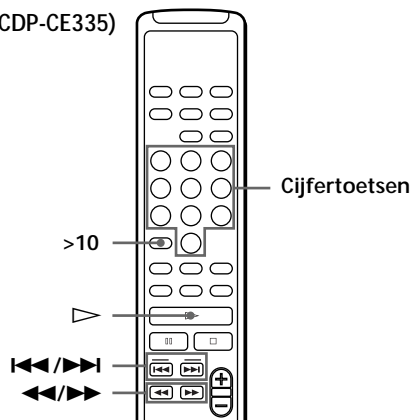

Zoeken naar	Handeling
Een volgend muziekstuk	Draai AMS rechtsom tot u het muziekstuk vindt. Druk herhaaldelijk op ▶▶ op de afstandsbediening tot u het muziekstuk vindt.
Een huidig of vorig muziekstuk	Draai AMS linksom tot u het muziekstuk vindt. Druk herhaaldelijk op ◀◀ op de afstandsbediening tot u het muziekstuk vindt.
Een bepaald muziekstuk (alleen CDP-CE335)	Druk op de cijfertoets voor het muziekstuk op de afstandsbediening.
Een muziekstuk door elk muziekstuk 10 seconden af te spelen (Music Scan)	Druk op MUSIC SCAN voor de weergave begint. Als u het gewenste muziekstuk hebt gevonden, drukt u op ▶ om de weergave te starten.
Een bepaald punt door te luisteren	Hou ▶▶ (vooruit) of ◀◀ (achteruit) ingedrukt tot u het gewenste punt hebt gevonden.
Een bepaald punt in de pauzestand via het uitleesvenster	Hou ▶▶ (vooruit) of ◀◀ (achteruit) ingedrukt tot u het gewenste punt hebt gevonden. Tijdens deze handeling wordt geen geluid weergegeven.

💡 Direct een muziekstuknummer hoger dan 10 zoeken (alleen CDP-CE335)

Druk eerst op **>10** en vervolgens op de betreffende cijfertoetsen op de afstandsbediening. Gebruik toets 10/0 om "0," in te voeren.

Voorbeeld: Om muziekstuknummer 30 af te spelen.
Druk eerst op **>10** en vervolgens op 3 en 10/0.

💡 U kunt de afspeelduur verlengen tijdens Music Scan.

Druk herhaalde malen op MUSIC SCAN tot de gewenste afspeelduur (10, 20 of 30) verschijnt in het uitleesvenster. Bij elke druk op de toets verandert de afspeelduur.

Opmerking

Als " 7 7 " verschijnt in het uitleesvenster, heeft de disc het einde bereikt toen u **▶▶** ingedrukt hield. Druk op **◀◀** of draai **AMS** linksom om terug te gaan.

Herhaald afspelen

U kunt in alle afspeelstanden de CD's/nummers herhaald afspelen.

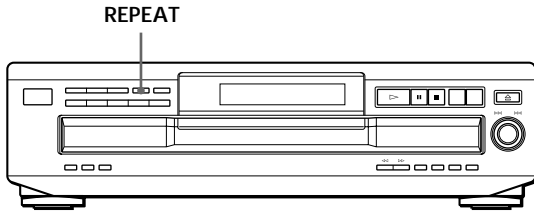

Druk op REPEAT tijdens het afspelen van de CD. "REPEAT" verschijnt in het afleesvenster. Het herhalen van de CD's/nummers gebeurt als volgt:

Als de CD wordt afgespeeld in de stand	De CD-speler herhaalt
Continu weergave (ALL DISCS) (pagina 6)	Alle muziekstukken op alle CD's
Continu weergave (1 DISC) (pagina 6)	Alle muziekstukken op de huidige CD
Willekeurige weergave (ALL DISCS) (pagina 11)	Alle muziekstukken op alle CD's in willekeurige volgorde
Willekeurige weergave (1 DISC) (pagina 12)	Alle muziekstukken op de huidige CD in willekeurige volgorde
Geprogrammeerde weergave (pagina 12)	Hetzelfde programma

Herhaald afspelen annuleren

Druk net zolang op REPEAT totdat "REPEAT" uit het afleesvenster verdwijnt.

Het huidige nummer herhalen

U kunt alleen het huidige muziekstuk herhalen in elke weergavestand.

Wanneer het gewenste nummer wordt afgespeeld, drukt u net zolang op REPEAT totdat "REPEAT 1" verschijnt in het afleesvenster.

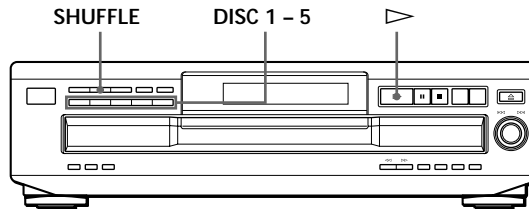

In willekeurige volgorde afspelen (Shuffle Play)

U kunt de nummers op de CD in willekeurige volgorde afspelen. De speler speelt alle muziekstukken op alle CD's of de CD die u hebt aangegeven in willekeurige volgorde.



Willekeurige weergave op alle CD's

U kunt alle muziekstukken op alle CD's in willekeurige volgorde afspelen.

- 1 Druk herhaalde malen op SHUFFLE tot "ALL DISCS" verschijnt in het uitleesvenster.
- 2 Druk op  om de willekeurige weergave van ALL DISCS te starten. De aanduiding  wordt weergegeven terwijl de CD-speler de nummers in willekeurige volgorde afspeelt.

Willekeurige weergave annuleren

Druk op CONTINUE.

-  De willekeurige weergave-functie starten tijdens het afspelen

Druk op SHUFFLE en het afspelen in willekeurige volgorde begint na het huidige nummer.

-  CD's aangeven tijdens weergave in willekeurige volgorde (Kies willekeurige weergave)

In de stand willekeurige weergave (ALL DISCS) kunt u discs specificeren en de muziekstukken op deze discs worden dan afgespeeld in willekeurige volgorde.

Druk op DISC 1 - 5 om de CD's aan te geven na stap 1. De aangegeven CD-nummers verschijnen half omcirkeld in het uitleesvenster. Om de gekozen CD's te annuleren, drukt u nogmaals op DISC 1 - 5. De halve cirkels verdwijnen.

Om terug te keren naar willekeurige weergave (ALL DISCS), drukt u tweemaal op SHUFFLE.

Willekeurige weergave van een CD

U kunt alle muziekstukken op een CD in willekeurige volgorde afspelen.

- 1 Druk herhaalde malen op SHUFFLE tot "1 DISC" verschijnt in het uitleesvenster.
- 2 Druk op DISC 1 - 5 om willekeurige weergave (1 DISC) te kiezen voor de CD.
De aanduiding [] wordt weergegeven terwijl de CD-speler de nummers "schudt".

Willekeurige weergave annuleren

Druk op CONTINUE.

- ☀ De willekeurige weergave-functie starten tijdens het afspelen

Druk op SHUFFLE en de willekeurige weergave begint na het huidige nummer.

Uw eigen programma samenstellen (Program Play)

U kunt zelf de volgorde van de muziekstukken op de CD bepalen en zo uw eigen programma samenstellen. Het programma kan maximum uit 32 "stappen" bestaan en één "stap" kan uit een muziekstuk of een hele disc bestaan.

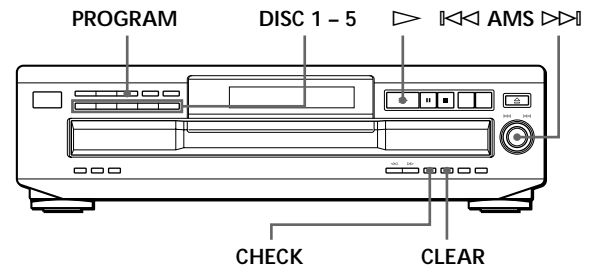

- 1 Druk op PROGRAM.
"PROGRAM" verschijnt in het uitleesvenster. Als er al een programma is opgeslagen, verschijnt de laatste stap van het programma in het uitleesvenster. Om het hele programma te wissen, houdt u CLEAR ingedrukt tot "ALL CLr" verschijnt in het uitleesvenster (zie pagina 13).
- 2 Druk op DISC 1 - 5 om de disc te kiezen.

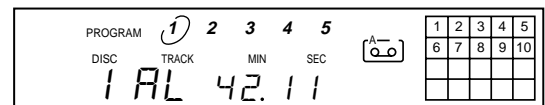

"AL" in het uitleesvenster staat voor "alle" muziekstukken.

Om de hele disc als één stap te programmeren, slaat u stap 3 en 4 over en gaat u naar stap 5.

- 3 Draai aan [] tot het gewenste muziekstuknummer verschijnt in het uitleesvenster.
Het geprogrammeerde muziekstuknummer knippert en de totale speelduur met inbegrip van het muziekstuk verschijnt in het uitleesvenster.

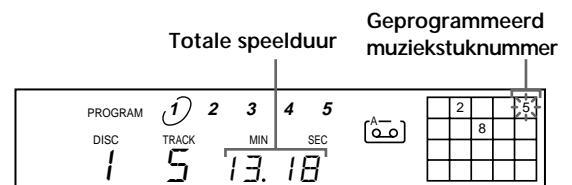

- 4 Druk op **◀◀ AMS ▶▶** om het muziekstuk te kiezen.

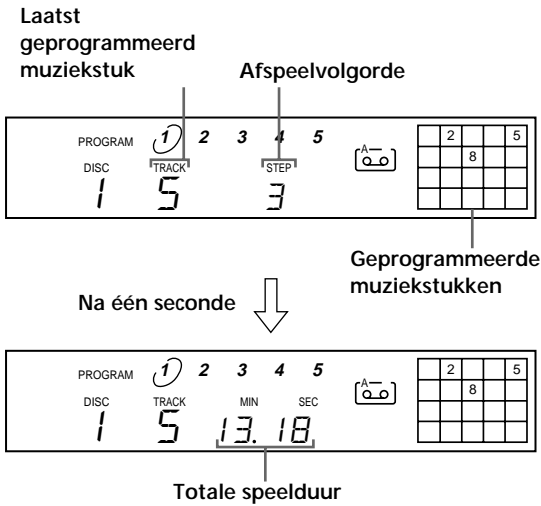

Als u zich hebt vergist

Druk op CLEAR en herhaal stap 3 en 4.

- 5 Om andere discs of muziekstukken te programmeren, gaat u als volgt tewerk:

Voor het programmeren van	Herhaal stap(pen)
Andere discs	2
Andere muziekstukken op dezelfde disc	3 en 4
Andere muziekstukken op andere discs	2 tot 4

- 6 Druk op **▷** om de geprogrammeerde weergave te starten.

Geprogrammeerde weergave annuleren
Druk op CONTINUE.

💡 U kunt uw eigen programma samenstellen terwijl u de CD-labels controleert

Met geopende CD-lade drukt u bij stap 1 tot 6 op DISC SKIP om de CD-labels te controleren. Als u de CD-lade sluit voor stap 6, verschijnt de totale speelduur na een tijdje in het uitleesvenster.

Merk op dat indien het geprogrammeerde muziekstuk niet op de CD wordt gevonden, deze stap automatisch wordt gewist.

💡 Het programma blijft in het geheugen, zelfs als de geprogrammeerde weergave is afgelopen

Als u op **▷** drukt, kunt u hetzelfde programma opnieuw afspelen.

💡 Het programma blijft tot u het wist of de speler afzet
Bij het vervangen van CD's, blijven de geprogrammeerde CD's en nummers behouden. De speler geeft dus enkel bestaande CD- en muziekstuknummers weer. De nummers van CD's en muziekstukken die niet worden gevonden, worden uit het programma gehaald en de rest van het programma wordt in de geprogrammeerde volgorde weergegeven.

Opmerking

De totale speelduur verschijnt niet wanneer:

- U een muziekstuk hebt geprogrammeerd waarvan het nummer hoger is dan 20.
- De totale speelduur van het programma 200 minuten overschrijdt.

De afspeelvolgorde controleren

U kunt uw programma nog eens bekijken voor- of nadat u begint met afspelen.

Druk op CHECK.

Telkens wanneer u op deze toets drukt, verschijnt het muziekstuk (nummer van CD en muziekstuk) of de CD (nummer van de CD en "AL" indicatie) van elke stap in de geprogrammeerde volgorde in het uitleesvenster. Na de laatste stap van het programma, wordt "End" weergegeven in het afleesvenster, waarna de oorspronkelijke stand verschijnt. Als u de volgorde bekijkt tijdens het afspelen, worden alleen de resterende stappen weergegeven in het afleesvenster.

De afspeelvolgorde wijzigen

Voordat u begint met afspelen, kunt u het programma nog wijzigen.

Optie	Handeling
Een nummer wissen	Druk op CHECK tot het muziekstuk dat u wilt wissen verschijnt in het uitleesvenster en druk vervolgens op CLEAR.
Het laatste nummer van het programma wissen	Druk op CLEAR. Bij elke druk op de toets wordt het laatste muziekstuk gewist.
Nummers aan het einde van het programma toevoegen	Volg stap 2 tot 4 van de programmeerprocedure.
Het gehele programma wijzigen	Hou CLEAR ingedrukt tot "ALL CLR" verschijnt in het uitleesvenster. Stel een nieuw programma samen door de programmeerprocedure te volgen.

Uw eigen programma opnemen

U kunt een programma dat u hebt samengesteld opnemen op cassette enz. Het programma kan maximum 32 stappen bevatten.

Door tijdens het programmeren een pauze in te lassen, kunt u het programma in tweeën delen zodat u het op beide kanten van de band kunt opnemen.

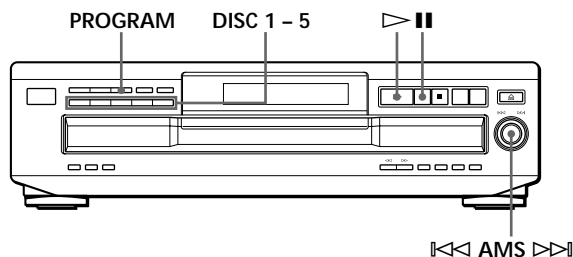

- 1 Maak het programma (voor kant A wanneer u op een band opneemt) en controleer daarbij de totale speelduur in het afleesvenster. Voer Stap 1 tot 5 uit van "Uw eigen programma samenstellen" op pagina 12. De aanduiding verschijnt in het afleesvenster.

- 2 Wilt u op beide kanten van de band opnemen, druk dan op || om een pauze in te lassen. De aanduidingen "P" en worden weergegeven in het afleesvenster en de speelduur wordt teruggezet op "0.00". Wilt u slechts op één kant van de band opnemen, dan slaat u deze stap over en gaat u verder met Stap 4.

Een pauze wordt als één stap beschouwd
Wanneer u een pauze inlast, kunt u maximum 31 stappen programmeren.

- 3 Herhaal stappen 2 tot 5 in "Uw eigen programma samenstellen" op pagina 12 om een programma voor kant B te maken.
- 4 Begin met opnemen op het deck en druk vervolgens op ▷ op de CD-speler. Als u op beide kanten van de band wilt opnemen, stopt de CD-speler aan het einde van het programma voor kant A.
- 5 Als u op kant B gaat opnemen, draait u de band om en drukt u op ▷ of || op de CD-speler om het afspelen te hervatten.

Het programma controleren en wijzigen
Zie pagina 13.

De aanduiding verschijnt terwijl u het programma voor kant A controleert en de aanduiding verschijnt terwijl u het programma voor kant B controleert.

Vanaf een CD opnemen door de bandlengte op te geven (Time Edit)

U kunt een programma laten maken dat de lengte van de band niet overschrijft.

Er wordt automatisch een programma gemaakt waarbij de oorspronkelijke volgorde van de nummers op de CD wordt aangehouden.

Het programma kan maximum 32 stappen bevatten (een pauze tussen twee stappen wordt als één stap beschouwd).

Merk op dat muziekstukken met een nummer hoger dan 20 niet automatisch kunnen worden geprogrammeerd.

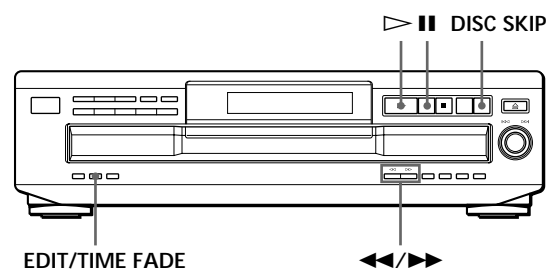

- 1 Druk op DISC SKIP om de CD te kiezen.
- 2 Druk voordat u begint met afspelen herhaaldelijk op EDIT/TIME FADE totdat "EDIT" in het afleesvenster verschijnt en "A" in de aanduiding knippert.
- 3 Druk op ◀◀ of ▶▶ om de bandlengte op te geven. Telkens als u deze knoppen indrukt, verandert het afleesvenster op de hieronder aangegeven manier, met de bandlengte naast iedere aanduiding.

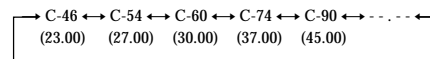

- 4 Druk op EDIT/TIME FADE om het programma te maken. In het afleesvenster worden de nummers die worden opgenomen, weergegeven. "B" in de aanduiding knippert.
- 5 Als u op beide kanten van de band wilt opnemen, drukt u opnieuw op EDIT/TIME FADE. Er wordt automatisch een pauze ingelast, waarna het programma voor kant B wordt gemaakt. In het afleesvenster worden de geprogrammeerde nummers weergegeven. Als u slechts op één kant van de band wilt opnemen, slaat u deze stap over.

- 6** Start het opnemen op het deck en druk vervolgens op ▷ op de CD-speler.
Als u op beide kanten van de band wilt opnemen, stopt de CD-speler aan het einde van het programma voor kant A.
- 7** Keer de cassette om naar kant B en druk op ▷ of || op de speler om de resterende muziekstukken af te spelen.

Time Edit annuleren
Druk op CONTINUE.

U kunt van te voren de gewenste nummers programmeren
Selecteer de nummers voordat u de hierboven beschreven stappen uitvoert. Er wordt nu een programma gemaakt dat bestaat uit de resterende nummers.

U kunt de bandlengte naar believen instellen
Stel de bandlengte in met ||◀◀ AMS ▶▶||.
Voorbeeld: de bandlengte van één kant is 30 minuten en 15 seconden

- 1 Om de minuten in te stellen, draait u aan ||◀◀ AMS ▶▶|| tot "30" verschijnt in het uitleesvenster, waarna u op ||◀◀ AMS ▶▶|| drukt.
- 2 Om de seconden in te stellen, draait u aan ||◀◀ AMS ▶▶|| tot "15" verschijnt in het uitleesvenster, waarna u op ||◀◀ AMS ▶▶|| drukt.

U kunt het programma controleren en wijzigen
Zie pagina 13.

Fade in/out

U kunt met de hand het geluid langzaam harder (fade in) of zachter (fade out) laten worden, zodat de nummers niet te abrupt beginnen of eindigen.
Merk op dat deze functie niet beschikbaar is wanneer u de DIGITAL OUT (OPTICAL) aansluiting gebruikt.

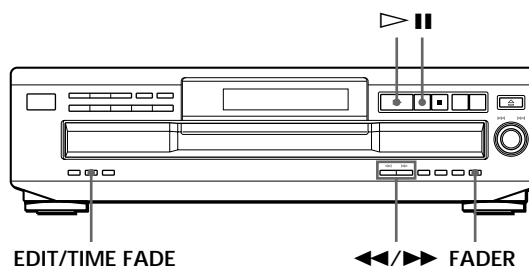

Optie	Druk op FADER
Fade in aan het begin	In de pausestand. [FADE] licht op in het uitleesvenster en ◀◀ knippert. Het weergavegeluid vloeit in.
Fade out aan het einde	Als u het geluid wilt laten uitvloeien. [FADE] licht op in het uitleesvenster en ▶▶ knippert. Het weergavegeluid vloeit uit en de speler schakelt over naar de pausestand.

Opmerking

Fading duurt ongeveer 5 seconden. Wanneer u echter op FADER drukt tijdens Music Scan (zie pagina 10), dan duurt de fade out ongeveer 2 seconden.

Fade out op een opgegeven tijdstip (Time Fade)

U kunt het geluid automatisch op een bepaald moment zachter laten worden door de speelduur op te geven. Als u Time fade hebt ingesteld, werkt deze functie tweemaal, namelijk aan beide kanten van de band.

- 1 Druk, voor u het afspelen start, herhaaldelijk op EDIT/TIME FADE totdat [TIME FADE] en "A" in de aanduiding [0.0] verschijnen in het afleesvenster.
- 2 Druk op ◀◀ of ▶▶ om de speelduur op te geven. Telkens als u deze knoppen indrukt, verandert het afleesvenster op de hieronder aangegeven wijze, met de speelduur van één kant naast elke aanduiding.

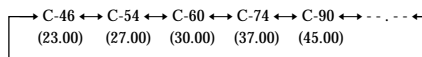

(wordt vervolgd)

- 3 Druk op ▷ om af te spelen.
Op het opgegeven moment wordt het geluid zachter en stopt de CD-speler. In het afleesvenster verschijnt "B" in de aanduiding [0-8].
- 4 Keer de cassette om naar kant B en druk op ▷ of ■ op de speler om de resterende muziekstukken af te spelen.
De fade-outfunctie werkt opnieuw op de opgegeven tijd.

Time fade annuleren

Druk op EDIT/TIME FADE.



De speelduur opgeven

Zie "U kunt de bandlengte naar believen instellen" op pagina 15.



CD's wisselen tijdens de Time Fade-stand

Als het afspelen stopt vóór de opgegeven fade-outtijd (bijvoorbeeld als u CD-singles op band opneemt), kunt u de CD wisselen. De opgegeven fade-outtijd loopt alleen tijdens het afspelen.



Gebruik de fade in-functie om in Stap 4 het afspelen te hervatten

Druk, zodra u de band hebt omgedraaid, op FADER.

Opmerking

Als u tijdens Time Fade op ◀◀ of ▶▶ drukt, wordt Time Fade geannuleerd.

Het opnameniveau afstellen (Peak Search)

In de nummers die moeten worden opgenomen, wordt het hoogste niveau opgezocht, zodat u het opnameniveau aan de hand hiervan kunt afstellen, vóór u begint met opnemen.

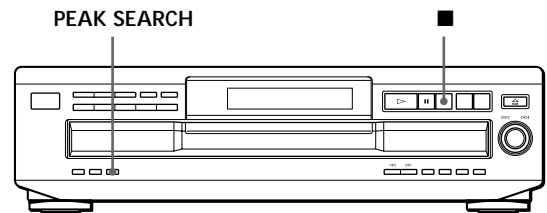

- 1 Druk op PEAK SEARCH voor u de weergave start. "PEAK" knippert in het uitleesvenster en de speler herhaalt het gedeelte met het hoogste niveau. Nadat alle muziekstukken zijn overlopen, herhaalt de speler het gedeelte met het hoogste niveau.
- 2 Stel het opnameniveau af op het cassettedeck.
- 3 Druk op ■ op de CD-speler om de Peak search-functie te annuleren. "PEAK" verdwijnt uit het afleesvenster.

Opmerkingen

- Het is mogelijk dat telkens als u op dezelfde CD het hoogste opnameniveau zoekt, er een ander gedeelte wordt gevonden. Het verschil is dan echter zo miniem, dat dit geen problemen zal opleveren bij het nauwkeurig afstellen van het opnameniveau.
- Peak Search werkt niet wanneer u de disc-lade opent door op EX-CHANGE te drukken.

Vorzorgsmaatregelen

Veiligheid

- Opgelet - Gebruik van optische instrumenten met dit produkt kan verhoogd gevaar voor oogletsels opleveren.
- Mocht er een voorwerp of vloeistof in het apparaat terechtkomen, trek dan onmiddellijk de stekker uit het stopcontact en laat het apparaat door een erkende vakhandelaar nakijken voordat u het weer in gebruik neemt.

Stroomvoorziening

- Controleer, vóór u de CD-speler in gebruik neemt, of het voltage overeenkomt met de plaatselijke stroomvoorziening. Het voltage vindt u op het typeplaatje aan de achterzijde van het apparaat.
- Zolang het netsnoer van de CD-speler op het stopcontact is aangesloten, staat het apparaat onder spanning, ook als het apparaat zelf is uitgeschakeld.
- Als u denkt de CD-speler langere tijd niet te gebruiken, verwijdert u het netsnoer uit het stopcontact. Houd het netsnoer bij de stekker vast als u het wilt verwijderen. Trek nooit aan het snoer.
- Het netsnoer mag alleen worden vervangen door een erkende vakhandelaar.

Plaatsing

- Zorg voor een goede ventilatie rondom de CD-speler om oververhitting van het apparaat te voorkomen.
- Plaats de CD-speler niet op een zachte ondergrond, zoals een kleed. Hierdoor kunnen de ventilatie-openingen aan de onderzijde van het apparaat worden geblokkeerd.
- Zet het apparaat niet in de buurt van een warmtebron of op een plaats waar het wordt blootgesteld aan direct zonlicht, overmatig stof of mechanische schokken.

Gebruik

- Wanneer de CD-speler direct vanuit een koude in een warme omgeving wordt geplaatst of in een zeer vochtige ruimte staat, kan er condensvorming optreden op de lenzen in het apparaat. In dat geval is het mogelijk dat het apparaat niet naar behoren functioneert. Verwijder de CD en laat het apparaat ongeveer een uur lang ingeschakeld staan totdat het vocht is verdampt.

Opmerkingen ten aanzien van het volume

- Wees voorzichtig met het hoger zetten van het volume tijdens het beluisteren van zachte muziekpassages of wanneer er geen audio-sigitaal wordt aangeboden. Als er plotseling een zeer luide passage wordt afgespeeld (hoog piekniveau), kunnen de luidsprekers beschadigd raken.

Onderhoud

- Reinig de behuizing, het paneel en de bedieningselementen met een zachte doek die u licht vochtig maakt met water of een mild schoonmaakmiddel. Gebruik geen schuursponsjes, schuurmiddelen of oplosmiddelen zoals alcohol of benzine.

Hebt u nog vragen of problemen met betrekking tot de CD-speler, aarzelt u dan niet de dichtstbijzijnde Sony-dealer te raadplegen.

Opmerkingen ten aanzien van CD's

Behandeling van CD's

- Houd CD's altijd bij de randen vast en raak het oppervlak niet aan. Zo blijven uw CD's schoon.
- Plak geen papier of plakband op een CD.



- Stel de CD's niet bloot aan direct zonlicht of andere warmtebronnen zoals radiatoren. Laat geen CD's liggen in een auto die in de zon staat geparkeerd, aangezien de temperatuur in de auto hoog kan oplopen.
- Gebruik geen stabiliseringsmiddelen. Dit kan de CD en de CD-speler beschadigen.
- Berg de CD na gebruik weer op in het doosje.

CD's reinigen

- Reinig de CD's vóór het afspelen met een reinigingsdoekje. Wrijf vanuit het midden van de CD naar buiten.

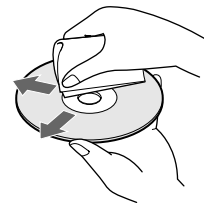

- Gebruik geen oplosmiddelen zoals benzine, thinner of schoonmaakmiddelen of sprays die bestemd zijn voor het antistatisch maken van LP's.

Storingen verhelpen

Als zich een probleem voordoet bij het gebruik van de CD-speler, kunt u dit proberen te verhelpen aan de hand van onderstaande lijst. Als de storing blijft optreden, raadpleegt u dan de dichtstbijzijnde Sony-dealer.

Er wordt geen geluid weergegeven.

- ➔ Controleer of de CD-speler goed is aangesloten.
- ➔ Controleer of u de versterker goed hebt ingesteld.
- ➔ Regel het weergaveniveau met de LINE OUT LEVEL +/- toetsen op de afstandsbediening (alleen CDP-CE335).

De CD wordt niet afgespeeld.

- ➔ Er bevindt zich geen CD in de CD-speler ("no dISC" verschijnt). Plaats een CD.
- ➔ Plaats de CD met het etiket naar boven op de CD-lade.
- ➔ Maak de CD schoon (zie pagina 17).
- ➔ Er heeft zich condens in de CD-speler gevormd. Verwijder de CD en laat het apparaat ongeveer een uur lang ingeschakeld staan (zie pagina 17).
- ➔ Plaats de CD correct op de disc-lade

De afstandsbediening werkt niet (alleen CDP-CE335)

- ➔ Verwijder eventuele obstakels tussen de afstandsbediening en de CD-speler.
- ➔ Richt de afstandsbediening op de sensor  op de CD-speler.
- ➔ Vervang alle batterijen van de afstandsbediening door nieuwe als de oude (bijna) leeg zijn.

De speler werkt niet correct.

- ➔ De microcomputer chips kunnen niet goed werken. Zet de speler af en vervolgens opnieuw aan om hem terug te stellen.

Technische gegevens

Compact disc-speler

Laser	Halfgeleider laser ($\lambda = 780 \text{ nm}$) Emissieduur: continu
Laseruitgangsvermogen	44,6 μW * max. * Deze waarde voor het uitgangsvermogen is gemeten op een afstand van 200 mm van het lensoppervlak van het optische blok met opening van 7 mm.
Frequentiebereik	2 Hz tot 20 kHz $\pm 0,5 \text{ dB}$
Signaal-ruisverhouding	Minimaal 102 dB
Dynamisch bereik	Minimaal 98 dB
Harmonische vervorming	Maximaal 0,0045%

Uitgangen

	Soorten aansluitingen	Maximum uitgangsniveau	Impedantie
LINE OUT	Phono aansluitingen	2 V (bij 50 kOhm)	Minimaal 10 kOhm
DIGITAL OUT (OPTICAL)	Optische aansluiting	-18 dBm	Golflengte: 660 nm

Algemeen

Spanningsvereisten	220 V - 230 V AC, 50/60 Hz
Stroomverbruik	14 W
Afmetingen (ca.) (b/h/d)	430 x 120 x 385 mm incl. uitstekende delen
Gewicht (ca.)	5,4 kg

Bijgeleverde toebehoren

- Audio-verbingskabel (2 phono-stekkers - 2 phono-stekkers) (1)
- Afstandsbediening (1) (alleen CDP-CE335)
- R6 (type AA) batterijen (2) (alleen CDP-CE335)

Wijzigingen in ontwerp en technische gegevens voorbehouden zonder voorafgaand bericht.

Index

A

- Aansluiting 4
 - Overzicht 4
- Afstandsbediening 4
- AMS 10
- Automatische muzieksensor.
 - Zie AMS

B

- Behandeling van CD's 17

C, D, E

- CD's vervangen tijdens weergave van een CD 9
- Continu weergave 6

F, G

- Fading 15
 - time fade 15

H, I, J

- Herhalen 11

K, L

- Kies willekeurige weergave 11

M, N

- Monteren. *Zie* Opnemen
- Music scan 10

O

- Opnameniveau afstellen 16
- Opnemen 14
 - met time edit 14
 - van een programma 14

P, Q

- Programma 12
 - controleren 13
 - voor opname 14
 - wijzigen 13

R

- Resterende tijd 8

S

- Scannen. *Zie* Music scan
- Storingen verhelpen 18

T

- Time Edit 14
- Time Fade 15
- Totale speelduur 8

U, V

- Uitpakken 4

W, X, Y

- Weergave
 - continu weergave 6
 - geprogrammeerde weergave 12
 - herhaalde weergave 11
 - willekeurige weergave 11

Z

- Zoeken
 - door controle 10
 - door scannen 10
 - met AMS 10
 - rechtstreeks 10
 - terwijl u de labels controleert 9
 - via het uitleesvenster 10

Benaming van bedieningselementen

Toetsen

- Cijfertoetsen 10
- CHECK 13
- CLEAR 13
- CONTINUE 6
- DISC 1 - 5 9
- DISC CHECK 9
- DISC SKIP 7
- EDIT/TIME FADE 14, 15
- EX-CHANGE 9
- FADER 15
- LINE OUT LEVEL +/- 5
- MUSIC SCAN 10
- ⊕ OPEN/CLOSE 6
- PEAK SEARCH 16
- PROGRAM 12
- REPEAT 11
- SHUFFLE 11
- TIME 8
- ▷ 7
- ⏏ 7
- 7
- ◀◀/▶▶ 10
- ◀◀/▶▶| 10
- >10 10

Schakelaar

- I/⏻ (Aan/uit) 6

Stekker

- ⏪◀ AMS ▶▶| 7

Andere

- Afleesvenster 8
- CD-lade 6
- ⏏ 4

AVVERTENZA

Per evitare rischi di incendio o di scosse elettriche, non esporre l'apparecchio alla pioggia o all'umidità. Per evitare scosse elettriche, non aprire l'apparecchio. Per l'assistenza rivolgersi esclusivamente a personale qualificato.

Il componente laser di questo prodotto può emettere radiazioni superiori al limite della Classe 1.

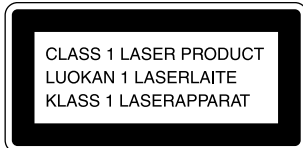

Questo apparecchio appartiene alla categoria dei prodotti laser di CLASSE 1. Il simbolo del PRODOTTO LASER DI CLASSE 1 si trova nella parte posteriore dell'apparecchio.

Benvenuti!

Congratulazioni per l'acquisto di questo lettore CD Sony. Prima di utilizzare l'apparecchio, leggere attentamente questo manuale e conservarlo per riferimento futuro.

Informazioni sul presente manuale

Le istruzioni descritte in questo manuale si riferiscono ai modelli CDP-CE335 e CDP-CE235. Il modello CDP-CE335 è utilizzato nelle illustrazioni, quando non diversamente indicato. Le eventuali differenze funzionali sono indicate chiaramente nel testo, ad esempio, "Solo CDP-CE335".

Convenzioni

- Le istruzioni contenute in questo manuale riguardano i comandi del lettore. In alternativa, si possono utilizzare i comandi del telecomando qualora abbiano lo stesso nome o un nome simile a quello del lettore.
- Nel presente manuale vengono utilizzate le seguenti icone:



Indica che si può eseguire l'azione con il telecomando. (Notare che il CDP-CE235 non può eseguire le azioni contrassegnate da questa icona)



Indica una serie di suggerimenti che rendono l'operazione meno complessa.

INDICE

Operazioni preliminari

Disimballaggio	4
Collegamento del sistema	4

Riproduzione di un CD

6

Riproduzione dei CD

Uso del display	8
Sostituzione dei dischi durante la riproduzione di un disco	9
Individuazione di un disco specifico	9
Ricerca di un brano specifico o di un punto specifico del brano	10
Riproduzione ripetuta	11
Riproduzione in sequenza casuale (riproduzione casuale)	11
Creazione di programmi personalizzati (riproduzione programmata)	12

Registrazione da CD

Registrazione di programmi personalizzati	14
Registrazione di un CD con indicazione della lunghezza della cassetta (impostazione della durata)	14
Dissolvenza in apertura o in chiusura	15
Regolazione del livello di registrazione (ricerca del picco)	16

Altre informazioni

Precauzioni	17
Note sui CD	17
Guida alla soluzione dei problemi	18
Caratteristiche tecniche	18

Indice analitico

Indice analitico	19
------------------------	----

Disimballaggio

Verificare la presenza dei seguenti elementi:

- Cavo di collegamento audio (1)
- Telecomando (1) (solo CDP-CE335)
- Pile R6 (formato AA) (2) (solo CDP-CE335)

Inserimento delle pile nel telecomando (solo CDP-CE335)

Il funzionamento del lettore può essere regolato mediante il telecomando in dotazione.

Inserire due pile R6 (formato AA) facendo corrispondere i poli + e - con le indicazioni di polarità del telecomando. Per usare il telecomando, puntarlo in direzione del sensore  presente sul lettore.

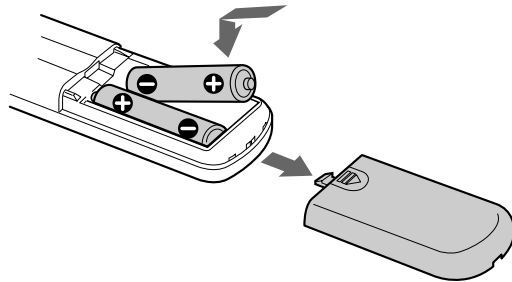

Sostituzione delle pile

Con un uso regolare, le pile dovrebbero durare almeno sei mesi. Quando il telecomando non è più in grado di far funzionare il lettore, sostituire entrambe le pile.

Note

- Non conservare il telecomando in ambienti eccessivamente caldi o umidi.
- Non inserire alcun oggetto all'interno del telecomando, soprattutto durante la sostituzione delle pile.
- Non esporre il sensore del telecomando direttamente alla luce solare o ad altre fonti di illuminazione. Ciò provocherebbe un funzionamento difettoso.
- Se si prevede di non utilizzare il telecomando per un lungo periodo, rimuovere le pile per evitare danni derivanti da eventuali perdite di elettrolita.

Collegamento del sistema

Presentazione

Questa sezione descrive il collegamento del lettore CD ad un amplificatore. Prima di procedere al collegamento, accertarsi che tutti i componenti da collegare siano spenti.

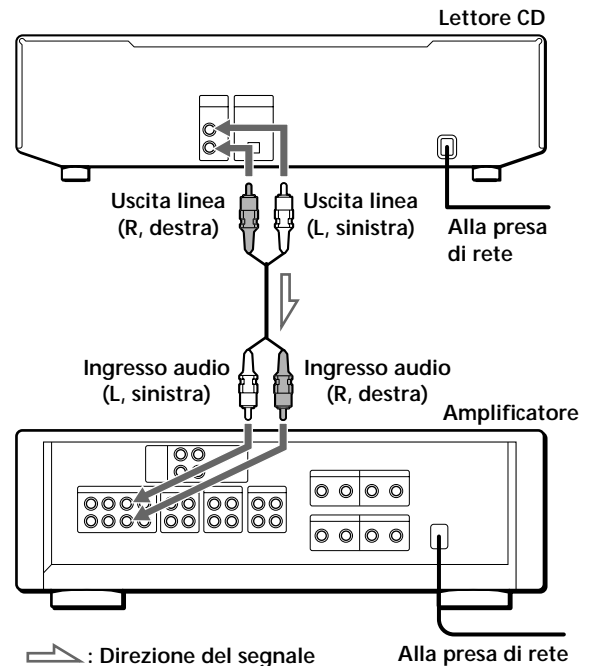

Cavi necessari

Cavo audio (in dotazione) (1)

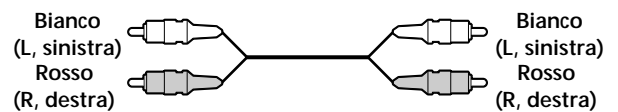



Collegamenti

Quando viene collegato il cavo audio, assicurarsi che il cavo differenziato in base al colore venga collegato alla presa corrispondente del componente interessato: rosso (destra) su rosso e bianco (sinistra) su bianco.

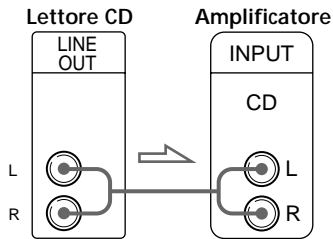
Accertarsi che il cavo venga collegato saldamente per evitare ronzio e rumore di disturbo.



 È possibile regolare il livello di uscita dell'amplificatore (solo CDP-CE335) 

Premere LINE OUT LEVEL +/- sul telecomando. È possibile ridurre il livello di uscita fino a -20 dB. Quando si riduce il livello di uscita, "ATT." appare nel display.

Quando si spegne il lettore, il livello di uscita ritorna automaticamente sul livello massimo.

Nota

Se si premono i tasti LINE OUT LEVEL +/- sul telecomando durante la registrazione, il livello della registrazione cambia anche se è stato predefinito sulla piastra a cassette, ecc.

- Se si dispone di un componente digitale quale un amplificatore digitale, un convertitore D/A, un DAT o un MD

Collegare il componente mediante il connettore DIGITAL OUT (OPTICAL) con un cavo ottico (non in dotazione).

Togliere il coperchietto e inserire il cavo ottico.

Non è possibile usare le funzioni di dissolvenza in apertura o in chiusura (pagina 15) e dissolvenza programmata (pagina 15) durante l'esecuzione di questo collegamento.

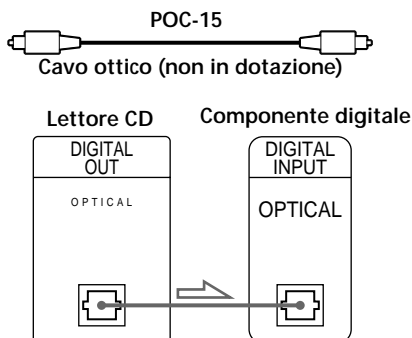

Nota

Se viene effettuato il collegamento mediante il connettore DIGITAL OUT (OPTICAL), potrebbe verificarsi un disturbo qualora venga riprodotto materiale su CD non musicale, come ad esempio un CD-ROM.

Collegamento del cavo di alimentazione

Collegare il cavo di alimentazione CA ad una presa di rete.

Trasporto del lettore

Prima di trasportare il lettore, eseguire la procedura seguente per riportare i meccanismi interni alle loro posizioni originali.

- 1 Rimuovere tutti i dischi dal vassoio.
- 2 Premere \triangle OPEN/CLOSE per chiudere il vassoio. Sul display appare il messaggio "no DISC".
- 3 Aspettare 10 secondi, quindi premere I/⏻ (Accensione/spegnimento) per spegnere il lettore.

Riproduzione di un CD

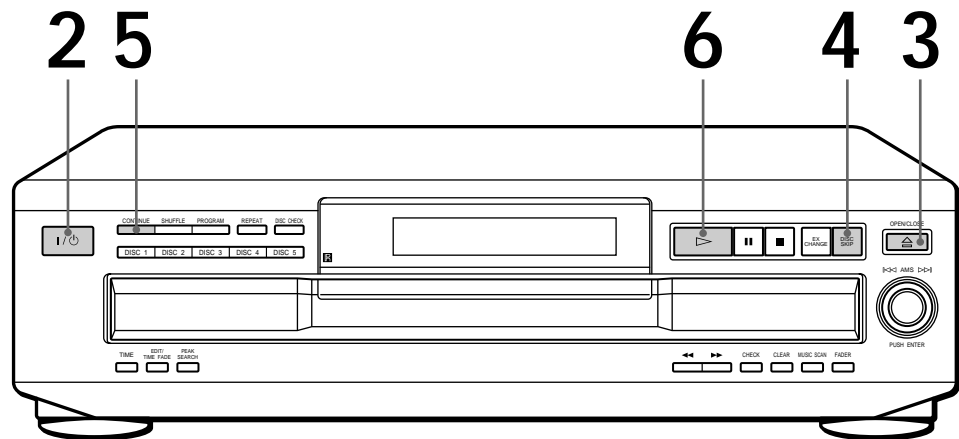

- Vedere le pagine 4 – 5 per le informazioni sul collegamento.

1 Accendere l'amplificatore e selezionare la posizione del lettore di CD in modo da poter ascoltare il suono del lettore.

2 Premere I/⏻ (Accensione/spengimento) per accendere il lettore.

3 Premere ≡ OPEN/CLOSE e inserire un disco sul vassoio.

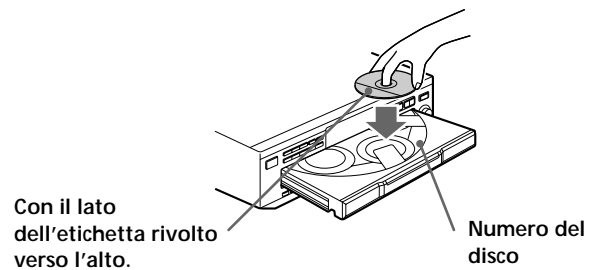

4 Per inserire altri dischi, premere DISC SKIP e inserire i dischi nella sequenza di riproduzione desiderata.

Ogni volta che si preme il tasto, il vassoio gira ed è possibile inserire i dischi negli alloggiamenti vuoti. Il lettore riproduce per primo il disco in posizione frontale.

5 Premere CONTINUE per selezionare la modalità di riproduzione continua ALL DISCS o 1 DISC.

Ad ogni pressione del tasto CONTINUE, "ALL DISCS" o "1 DISC" appare nel display.

Quando si seleziona	Il lettore riproduce
ALL DISCS	Tutti i dischi nel lettore nell'ordine consecutivo del numero del disco
1 DISC	Solo il disco selezionato

☀ È possibile selezionare il disco che si vuole riprodurre per primo
Premere uno dei tasti DISC 1 - 5.

☀ È possibile regolare il livello di uscita dell'amplificatore (solo CDP-CE335) 
Premere LINE OUT LEVEL +/- sul telecomando. È possibile ridurre il livello di uscita fino a -20 dB.
Quando si riduce il livello di uscita, "ATT." appare nel display.
Quando si spegne il lettore, il livello di uscita ritorna automaticamente sul livello massimo.

Nota

Se si premono i tasti LINE OUT LEVEL +/- sul telecomando durante la registrazione, il livello della registrazione cambia anche se è stato predefinito sulla piastra a cassette, ecc.

6 Premere ▷.
Il vassoio del disco si chiude e il lettore riproduce tutti i brani una sola volta (riproduzione continua).
Regolare il volume dell'amplificatore.

Per arrestare la riproduzione

Premere ■.

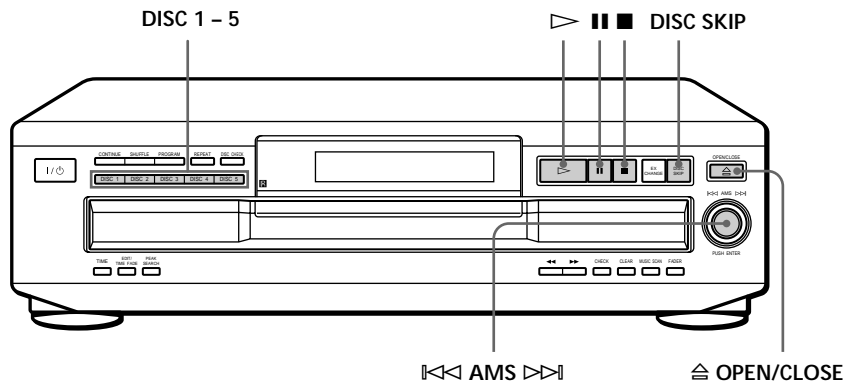

Per	È necessario
Effettuare una pausa	Premere
Riprendere la riproduzione dopo una pausa	Premere o ▷
Passare al brano successivo	Girare ◀◀ AMS ▶▶ in senso orario
Tornare al brano precedente	Girare ◀◀ AMS ▶▶ in senso antiorario
Passare al disco successivo	Premere DISC SKIP
Selezionare direttamente un disco	Premere DISC 1 - 5
Arrestare la riproduzione e rimuovere il disco	Premere ⊞ OPEN/CLOSE

Uso del display

Il display consente di controllare le informazioni relative al disco.

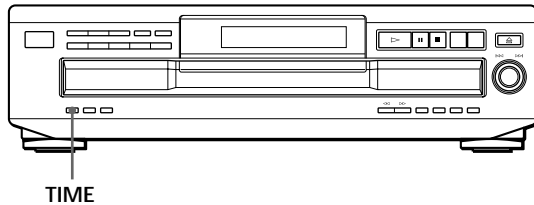

Verifica del numero complessivo di brani e della relativa durata

Premere TIME prima di iniziare la riproduzione. Il display mostra il numero del disco corrente, il numero totale di brani, la durata complessiva e la scaletta musicale.

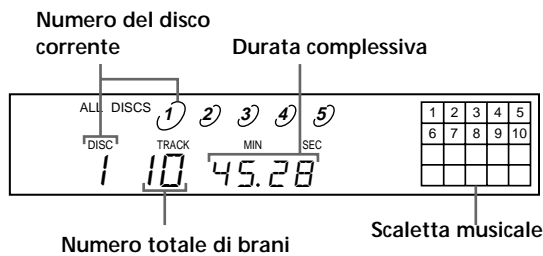

Le informazioni appaiono anche quando si preme il tasto OPEN/CLOSE per richiudere il vassoio dei dischi.

I brani con numeri oltre il 20 non possono essere visualizzati nella scaletta musicale.

Note sulle indicazioni del disco

- Il cerchio rosso intorno al numero di un disco indica che questo è pronto per essere riprodotto.
- Quando sono stati riprodotti tutti i brani di un disco, il semicerchio intorno al numero del disco scompare.
- Quando l'apparecchio individua un alloggiamento vuoto, il numero del disco contrassegnato dal semicerchio scompare.

Informazioni sul display durante la riproduzione di un disco

Durante la riproduzione di un disco, il display visualizza il numero del disco e del brano correnti, la durata di riproduzione del brano e la scaletta musicale.

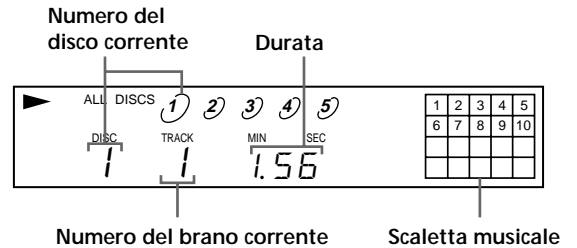

I numeri dei brani nella scaletta musicale scompaiono dopo la loro riproduzione.

Verifica del tempo residuo

Ad ogni pressione del tasto TIME durante la riproduzione di un disco, il display cambia come illustrato nella tabella più sotto.

Durata di riproduzione e numero del brano corrente



Premere TIME.

Tempo residuo del brano corrente

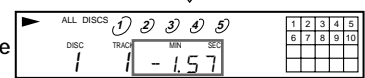

Se il numero del brano supera 24, invece del tempo residuo appare l'indicazione "----".

Premere TIME.

Tempo residuo del disco

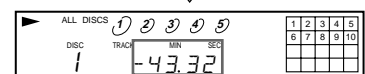

Queste informazioni sono disponibili solo nel modo di riproduzione continua.

Premere TIME.

Sostituzione dei dischi durante la riproduzione di un disco

Durante la riproduzione di un disco, è possibile aprire il vassoio in modo da verificare quali dischi debbono ancora essere riprodotti e in modo da sostituire i dischi senza interrompere la riproduzione del disco corrente.

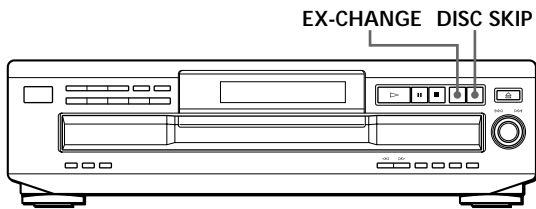

- 1 Premere EX-CHANGE.
Il vassoio si apre e appaiono due alloggiamenti. Anche se è in corso la riproduzione di un disco, questa non viene interrotta.
- 2 Sostituire i dischi negli alloggiamenti con altri dischi.
Al termine del disco corrente, il lettore riproduce prima il disco a sinistra nell'alloggiamento del disco corrente, poi quello a destra.
- 3 Premere DISC SKIP.
Il vassoio gira ed appaiono altri due alloggiamenti.
- 4 Sostituire i dischi negli alloggiamenti con altri dischi.
- 5 Premere EX-CHANGE.
Il vassoio si chiude.

Con il vassoio dei dischi aperto premendo il tasto EX-CHANGE

- Quando la riproduzione del disco corrente termina, il lettore interrompe la riproduzione. Se il disco è riprodotto in modo di riproduzione continua 1 DISC (vedere a pagina 11), il disco corrente viene riprodotto di nuovo.
- In modo di riproduzione casuale ALL DISCS (vedere a pagina 11), i brani del disco corrente vengono mischiati.
- In modo di riproduzione programmata (vedere a pagina 12), solo i brani sul disco corrente vengono riprodotti.
- Non spingere il vassoio dei dischi per chiuderlo al passo 5, in quanto ciò potrebbe danneggiare il lettore.

Individuazione di un disco specifico

È possibile individuare qualsiasi disco prima o durante la riproduzione di un disco.

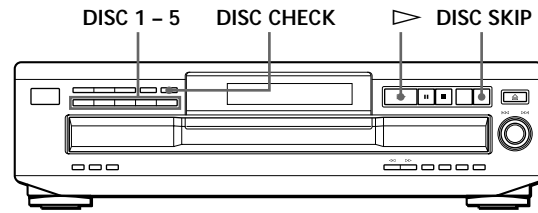

Per individuare	Premere
Il disco successivo	DISC SKIP durante la riproduzione di un disco
Un disco specifico direttamente	DISC 1 - 5
Un disco mentre si controllano le etichette	DISC CHECK con il vassoio aperto. Il vassoio gira per mostrare le etichette dei dischi. Quando il disco desiderato si trova in posizione frontale, premere ▷ per avviare la riproduzione.
Un disco ascoltando il primo brano di ogni disco per 10 secondi	DISC CHECK prima di iniziare la riproduzione con il vassoio chiuso. Una volta trovato il disco desiderato, premere ▷ per avviare la riproduzione.

- 💡 Durante la ricerca dei dischi, è possibile estendere la durata di riproduzione
Premere DISC CHECK ripetutamente fino a che sul display non compare la durata di riproduzione desiderata (10, 20 o 30). Ogni volta che si preme questo tasto, la durata di riproduzione cambia in modo ciclico.

Note

- Quando si preme il tasto DISC CHECK, il modo di riproduzione cambia automaticamente nel modo di riproduzione continua ALL DISCS.
- Se si apre il vassoio dei dischi premendo il tasto EX-CHANGE, non è possibile usare la funzione DISC CHECK.
- Ugualmente se si preme il tasto DISC CHECK mentre "REPEAT" appare nel display (vedere a pagina 11), il lettore si arresta dopo aver scorso tutti i dischi una volta.

Ricerca di un brano specifico o di un punto specifico del brano

È possibile ricercare velocemente un brano qualsiasi durante la riproduzione di un disco usando il comando AMS (sensore musicale automatico) o i tasti numerici sul telecomando. È possibile ugualmente ricercare un punto specifico in un brano durante la riproduzione di un disco.

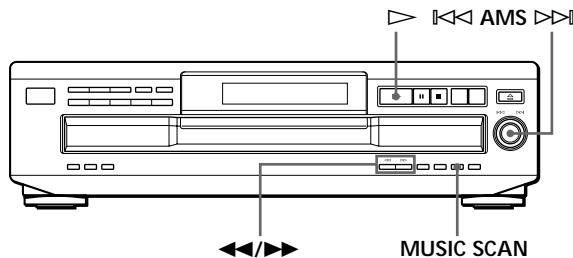

(Solo CDP-CE315)

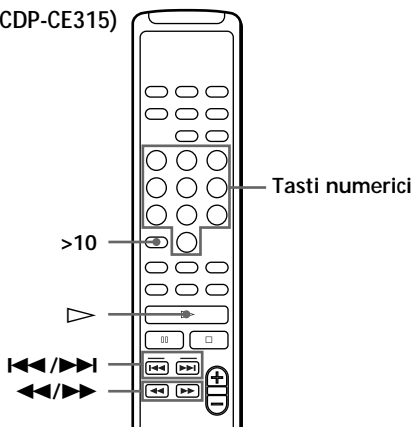

Per ricercare	È necessario
Il brano o i brani successivi	Girare $\lll \text{AMS} \ggg$ in senso orario fino a trovare il brano. Se si usa il telecomando, premere \ggg più volte fino a trovare il brano.
Il brano corrente o precedente	Girare $\lll \text{AMS} \ggg$ in senso antiorario fino a trovare il brano. Se si usa il telecomando, premere \lll più volte fino a trovare il brano.
Un brano specifico direttamente (solo CDP-CE335)	Premere il tasto numerico del brano sul telecomando.
Un brano scorrendone l'inizio di ognuno per 10 secondi (scorrimento dei brani)	Premere MUSIC SCAN prima di avviare la riproduzione. Una volta trovato il brano desiderato, premere \ggg per avviare la riproduzione.
Un punto del brano ascoltando la musica	Premere \ggg (avanti) o \lll (indietro) e tenere premuto fino a reperimento del punto desiderato.
Un punto velocemente durante la pausa	Premere \ggg (avanti) o \lll (indietro) e osservare il display tenere premuto fino al reperimento del punto desiderato. Durante il funzionamento non si sente alcun suono.

💡 Quando si ricerca direttamente un brano che abbia un numero oltre il 10 (solo CDP-CE335)

Premere prima >10, quindi i corrispondenti tasti numerici sul telecomando. Per immettere "0," usare il tasto 10/0.

Esempio: Per riprodurre il brano numero 30
Premere prima >10, poi 3 e 10/0.

💡 Durante lo scorrimento dei brani è possibile prolungare la durata di riproduzione

Premere ripetutamente MUSIC SCAN finché non appare sul display la durata desiderata (10, 20 o 30). Ogni volta che si preme il tasto, questo valore cambia ciclicamente.

Nota

Se "77" appare nel display, il disco ha raggiunto la fine mentre si stava premendo il tasto \ggg. Premere \lll o girare $\lll \text{AMS} \ggg$ in senso antiorario per tornare indietro.

Riproduzione ripetuta

È possibile riprodurre uno stesso brano/disco più volte in qualsiasi modo di riproduzione.

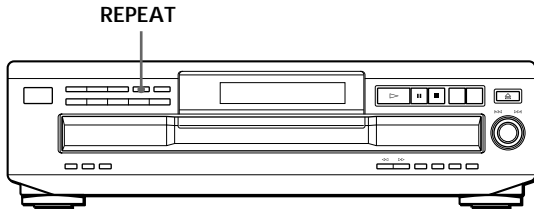

Premere REPEAT durante la riproduzione di un disco. Nel display appare l'indicazione "REPEAT". Il lettore ripete la riproduzione del disco/brano nel modo seguente:

Quando il disco viene riprodotto in	Il lettore ripete
Riproduzione continua (ALL DISCS) (pagina 6)	Tutti i brani su tutti i dischi
Riproduzione continua (1 DISC) (pagina 6)	Tutti i brani sul disco corrente
Riproduzione casuale (ALL DISCS) (pagina 11)	Tutti i brani su tutti i dischi in sequenza casuale
Riproduzione casuale (1 DISC) (pagina 12)	Tutti i brani sul disco corrente in sequenza casuale
Riproduzione programmata (pagina 12)	Lo stesso programma

Per annullare la riproduzione ripetuta

Premere nuovamente REPEAT fino a quando l'indicazione "REPEAT" non scompare dal display.

Ripetizione del brano corrente

È possibile ripetere solo il brano corrente mentre il disco viene riprodotto in un modo di riproduzione qualsiasi.

Durante la riproduzione del brano desiderato premere nuovamente REPEAT fino a quando nel display non appare "REPEAT 1".

Riproduzione in sequenza casuale (riproduzione casuale)

Il lettore è in grado di "mischiare" i brani e di riprodurli in sequenza casuale. Il lettore riproduce in sequenza casuale tutti i brani su tutti i dischi o sul disco specificato.

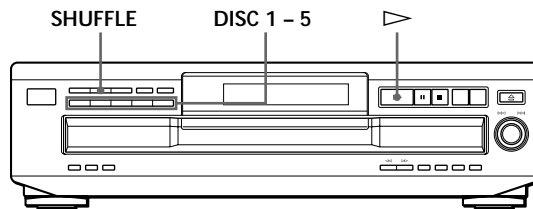

Riproduzione casuale su tutti i dischi

È possibile riprodurre tutti i brani su tutti i dischi in sequenza casuale.

- 1 Premere ripetutamente SHUFFLE finché sul display non appare "ALL DISCS".
- 2 Premere ▷ per avviare la riproduzione casuale ALL DISCS. Mentre il lettore "mischia" i brani, nel display appare l'indicazione [].

Per annullare la riproduzione casuale

Premere CONTINUE.

La riproduzione casuale può essere avviata durante la normale riproduzione
Premere SHUFFLE, la riproduzione casuale inizia a partire dal brano corrente.

È possibile specificare i dischi durante la riproduzione casuale (selezione del tasto SHUFFLE)
In modalità di riproduzione casuale ALL DISCS si possono specificare i dischi per riprodurre in ordine casuale i brani.
Premere DISC 1 - 5 per specificare i dischi dopo aver eseguito il punto 1.
Sul display, i numeri dei dischi specificati appaiono contornati da semicerchi. Per annullare i dischi selezionati, premere nuovamente DISC 1 - 5. I semicerchi scompaiono.
Per ritornare alla riproduzione casuale ALL DISCS, premere due volte SHUFFLE.

Riproduzione casuale di un disco

È possibile riprodurre in sequenza casuale tutti i brani contenuti in un disco specificato.

- 1 Premere ripetutamente SHUFFLE fino a che sul display non appare "1 DISC".
- 2 Premere DISC 1 - 5 per avviare la riproduzione casuale 1 DISC sul disco selezionato. Mentre il lettore "mischia" i brani, nel display appare l'indicazione [].

Per annullare la riproduzione casuale
Premere CONTINUE.

- 💡 La riproduzione casuale può essere avviata durante la normale riproduzione
Premere SHUFFLE, la riproduzione casuale inizia dal brano corrente.

Creazione di programmi personalizzati (riproduzione programmata)

È possibile ordinare la sequenza dei brani sui dischi e creare un proprio programma personale. Un programma può contenere fino a 32 "fasi" — una "fase" può contenere un solo brano o un intero disco.

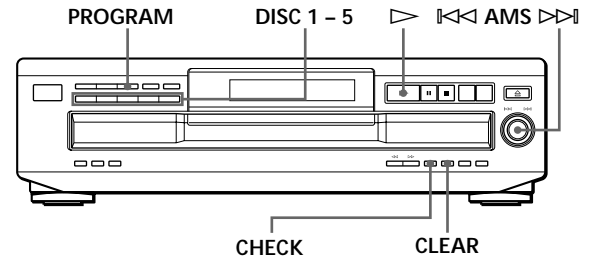

- 1 Premere PROGRAM.
"PROGRAM" appare nel display.
Se un programma è già stato memorizzato, l'ultima fase del programma appare nel display. Se si desidera cancellare l'intero programma, tenere premuto CLEAR fino a visualizzare "ALL CLr" nel display (vedere a pagina 13).
- 2 Premere DISC 1 - 5 per selezionare il disco.

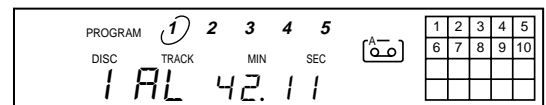

"AL" nel display significa "tutti" i brani.
Se si desidera programmare l'intero disco come unica fase, saltare i passi 3 e 4 e passare direttamente al passo 5.

- 3 Girare [AMS] finché il numero del brano desiderato non appare nel display.
Il numero del brano che viene programmato lampeggia e la durata totale di riproduzione, brano incluso, appare nel display.

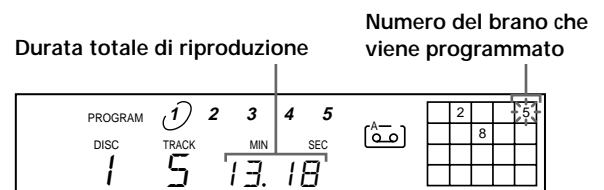

4 Spingere \lll AMS \ggg per selezionare il brano.

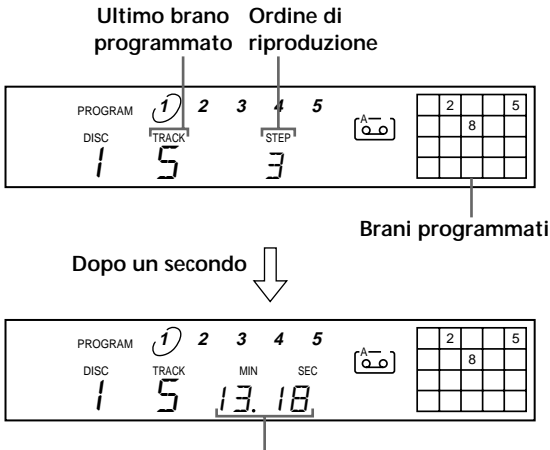

In caso di errore
Premere CLEAR, quindi ripetere i passi 3 e 4.

5 Per programmare altri dischi o brani, procedere come segue:

Per programmare	Ripetere il passo o i passi
Altri dischi	2
Altri brani sullo stesso disco	3 e 4
Altri brani su altri dischi	da 2 a 4

6 Premere \triangleright per avviare la riproduzione programmata.

Per annullare la riproduzione programmata
Premere CONTINUE.

È possibile creare il proprio programma mentre si verificano i nomi del disco
Con il vassoio dei dischi aperto, seguire i passi da 1 a 6 premendo il tasto DISC SKIP per controllare i nomi del disco. Se si chiude il vassoio dei dischi prima di aver eseguito il passo 6, il tempo di riproduzione totale appare nel display dopo qualche secondo.
Notare che, se il numero del brano programmato non viene trovato sul disco, quella fase viene automaticamente cancellata.

Il programma rimane anche dopo che la riproduzione programmata è terminata
Quando si preme il tasto \triangleright , è possibile riprodurre di nuovo lo stesso programma.

Il programma rimane fino a che non lo si cancella o fino a che non si spegne il lettore
Se si sostituiscono dei dischi, rimangono i numeri del disco e del brano programmati. Pertanto, il lettore riproduce solo i numeri di disco e di brano esistenti. Tuttavia, i numeri di disco e di brano che non vengono trovati nel lettore o sul disco vengono cancellati dal programma e il resto del programma viene riprodotto nell'ordine programmato.

Nota
La durata di riproduzione complessiva non appare quando:
— È stato programmato un brano con numero superiore al 20.
— La durata di riproduzione complessiva del programma è superiore a 200 minuti.

Verifica della sequenza programmata

Si può eseguire una verifica del programma prima o dopo l'inizio della riproduzione.

Premere CHECK.
Ogni volta che si preme questo tasto, il display visualizza il brano (i numeri del disco e del brano) o il disco (il numero del disco e l'indicazione "AL") di ogni fase nell'ordine programmato. Al termine dell'ultima fase del programma, nel display appare l'indicazione "End" e viene ripristinata la visualizzazione originale del display. Se si verifica la sequenza dopo l'inizio della riproduzione, il display mostra solo i brani residui.

Modifica della sequenza programmata

È possibile modificare il programma prima di iniziare la riproduzione.

Per	È necessario
Eliminare un brano	Premere CHECK fino a visualizzare il brano non desiderato nel display, quindi premere CLEAR.
Eliminare l'ultimo brano del programma	Premere CLEAR. Ad ogni pressione del tasto, l'ultimo brano viene cancellato.
Aggiungere brani al termine del programma	Seguire i passi da 2 a 4 della procedura di programmazione.
Impostare un programma completamente diverso	Tenere premuto CLEAR fino a visualizzare "ALL CLR" nel display. Creare un nuovo programma seguendo la procedura di programmazione.

Registrazione di programmi personalizzati

È possibile registrare il programma creato su una cassetta, ecc. Il programma può contenere un massimo di 32 fasi.

Inserendo una pausa durante la programmazione, è possibile dividere il programma in due parti per poterlo registrare sui due lati della cassetta.

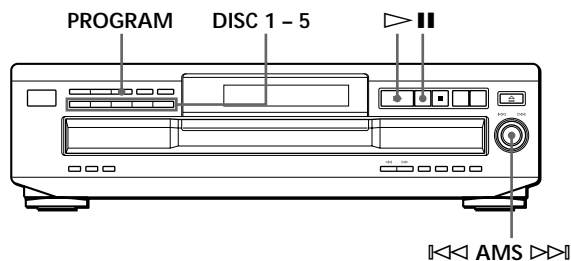

1 Creare il programma personalizzato (lato A se si registra su una cassetta) controllando la durata di riproduzione complessiva riportata nel display. Eseguire i punti da 1 a 5 della sezione "Creazione di programmi personalizzati" a pagina 12. Nel display appare l'indicazione $\left[\begin{smallmatrix} A \\ 00 \end{smallmatrix} \right]$.

2 Per registrare su entrambi i lati della cassetta, premere **II** per inserire una pausa. Nel display appaiono le indicazioni "P" e $\left[\begin{smallmatrix} A-B \\ 00 \end{smallmatrix} \right]$ e la durata di riproduzione viene riportata a "0.00". Per registrare su un solo lato della cassetta, saltare questa fase e passare alla fase 4.

Una pausa viene considerata come una fase
Se si inserisce una pausa è possibile programmare un massimo di 31 fasi

3 Ripetere la procedura descritta ai punti da 2 a 5 della sezione "Creazione di programmi personalizzati" a pagina 12 per creare il programma per il lato B.

4 Avviare la registrazione sulla piastra, quindi premere \triangleright sul lettore. Quando si registra su entrambi i lati della cassetta, il lettore effettua una pausa al termine del programma per il lato A.

5 Per registrare sul lato B, girare la cassetta e premere \triangleright o **II** sul lettore per avviare nuovamente la riproduzione.



Verifica e modifica della sequenza programmata
Vedere pagina 13.

Durante la verifica del programma per il lato A appare l'indicazione $\left[\begin{smallmatrix} A \\ 00 \end{smallmatrix} \right]$ e durante la verifica del programma per il lato B appare l'indicazione $\left[\begin{smallmatrix} B \\ 00 \end{smallmatrix} \right]$.

Registrazione di un CD con indicazione della lunghezza della cassetta (impostazione della durata)

È possibile impostare il lettore in modo che il programma creato corrisponda esattamente alla lunghezza del nastro.

Il lettore crea automaticamente un programma, mantenendo la sequenza originale del disco.

Il programma può contenere un massimo di 32 fasi (una pausa inserita tra i brani viene contata come una fase).

Notare che non è possibile programmare automaticamente i brani con numero oltre il 20.

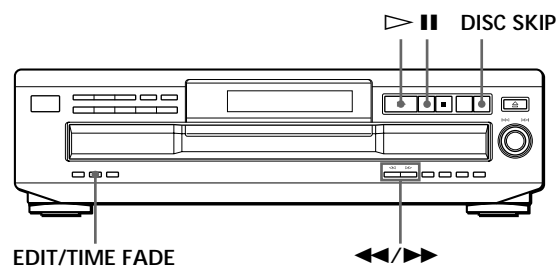

1 Premere **DISC SKIP** per selezionare il disco.

2 Prima di iniziare la riproduzione premere ripetutamente **EDIT/TIME FADE** fino a quando appare "EDIT" e nell'indicazione $\left[\begin{smallmatrix} A \\ 00 \end{smallmatrix} \right]$ del display inizia a lampeggiare "A".

3 Premere \lll o \ggg per specificare la lunghezza della cassetta. Ogni volta che si preme uno dei tasti, il display cambia secondo la successione seguente e dopo ogni indicazione viene riportata la durata di ogni lato.

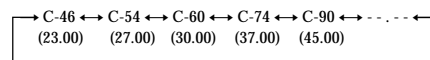

4 Premere **EDIT/TIME FADE** se si desidera che il lettore crei il programma. Il display visualizza i brani da registrare. Nell'indicazione $\left[\begin{smallmatrix} A-B \\ 00 \end{smallmatrix} \right]$ del display lampeggia "B".

5 Per registrare su entrambi i lati della cassetta, premere nuovamente **EDIT/TIME FADE**. Il lettore inserisce una pausa, quindi crea il programma per il lato B. Il display mostra i brani programmati. Per registrare su un solo lato della cassetta, saltare questa fase.

- 6 Avviare la registrazione sulla piastra, quindi premere ▷ sul lettore.
Quando si registra su entrambi i lati della cassetta, il lettore effettua una pausa al termine del programma per il lato A.
- 7 Girare la cassetta dal lato B e premere ▷ o || sul lettore per riprendere la riproduzione dei restanti brani.

Per annullare l'impostazione della durata
Premere CONTINUE.

☛ È possibile programmare i brani desiderati in anticipo
Selezionare i brani prima di eseguire la procedura precedentemente descritta. Il lettore crea un programma in base ai brani restanti.

☛ È possibile indicare liberamente la lunghezza della cassetta
Impostare la lunghezza del nastro usando il comando ||◀◀ AMS ▶▶||.
Esempio: Quando la lunghezza del nastro in un lato è 30 su minuti e 15 secondi
1 Per impostare i minuti, girare ||◀◀ AMS ▶▶|| fino a visualizzare "30" nel display, quindi spingere ||◀◀ AMS ▶▶||.
2 Per impostare i secondi, girare ||◀◀ AMS ▶▶|| fino a visualizzare "15" nel display, quindi spingere ||◀◀ AMS ▶▶||.

☛ È possibile controllare e cambiare il programma
Vedere pagina 13.

Dissolvenza in apertura o in chiusura

Per evitare che un brano inizi o finisca bruscamente è possibile effettuare una dissolvenza manuale in apertura o in chiusura.
Si noti che non si può usare questa funzionalità quando si utilizza il connettore DIGITAL OUT (OPTICAL).

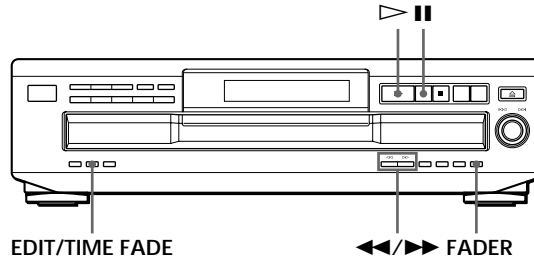

Per	Premere FADER
Avviare una riproduzione con dissolvenza in apertura	Durante la pausa. Si illumina sul display e lampeggia l'indicazione " ". La riproduzione viene dissolta.
Terminare una riproduzione con dissolvenza in chiusura	Quando si vuole iniziare la dissolvenza si illumina sul display e lampeggia l'indicazione " ". La riproduzione viene dissolta e il lettore va in pausa.

Nota
La dissolvenza dura circa 5 secondi. Tuttavia, quando si preme il tasto FADER durante la ricerca di brani (vedere a pagina 10), la riproduzione si dissolve per circa 2 secondi.

Dissolvenza in chiusura nel momento specificato (dissolvenza programmata)

Il lettore può essere impostato in modo da terminare automaticamente una riproduzione in dissolvenza specificando la durata di riproduzione. Se si imposta una dissolvenza programmata, la registrazione termina in dissolvenza su entrambi i lati della cassetta.

- 1 Prima dell'inizio della riproduzione premere nuovamente EDIT/TIME FADE fino a quando nell'indicazione del display non appare e "A".
- 2 Premere ◀◀ o ▶▶ per specificare la durata della riproduzione.
Ogni volta che si preme uno dei tasti, il display cambia secondo la successione seguente e dopo ogni indicazione viene riportata la durata di ogni lato.

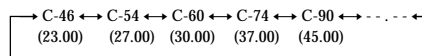

(continua)

- 3 Premere ▷ per avviare la riproduzione.
Dopo la durata specificata, la riproduzione termina in dissolvenza e il lettore si ferma. Nell'indicazione [0-B] del display appare "B".
- 4 Girare la cassetta dal lato B e premere ▷ o || sul lettore per riprendere la riproduzione dei restanti brani.
La riproduzione termina nuovamente in dissolvenza dopo la durata specificata.

Per annullare la dissolvenza programmata

Premere EDIT/TIME FADE.

- ☛ La durata della riproduzione può essere indicata liberamente
Vedere "È possibile indicare liberamente la lunghezza della cassetta" a pagina 15.
- ☛ Durante la dissolvenza programmata è possibile sostituire il disco
Se la riproduzione termina prima della dissolvenza programmata (per esempio, quando si registra un CD singolo su una cassetta), sostituire il disco. Il conteggio della durata programmata per la dissolvenza è in funzione solo durante la riproduzione.
- ☛ Per riprendere la riproduzione con dissolvenza in apertura ripetere il punto 4
Dopo avere girato la cassetta, premere FADER.

Nota

Se si preme il tasto ◀◀ o ▶▶ durante la dissolvenza programmata, questa verrà cancellata.

Regolazione del livello di registrazione (ricerca del picco)

Il lettore individua il livello massimo dei brani da registrare per consentire la regolazione del livello prima di iniziare la registrazione.

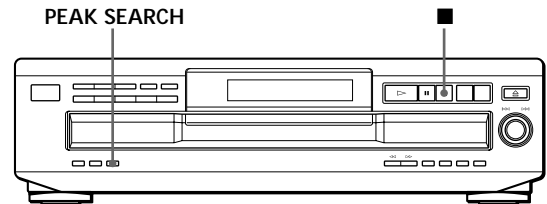

- 1 Prima di avviare la riproduzione, premere PEAK SEARCH.
L'indicazione "PEAK" lampeggia nel display e il lettore riproduce il pezzo con il livello più alto. Dopo aver effettuato la ricerca in tutti i brani, il lettore riproduce il pezzo con il livello di picco più alto.
- 2 Regolare il livello di registrazione sulla piastra.
- 3 Premere ■ sul lettore per interrompere la ricerca del picco.
L'indicazione "PEAK" scompare dal display.

Note

- Ogni volta che si procede ad una regolazione sullo stesso disco è possibile che il pezzo con il picco massimo sia diverso. Tuttavia la differenza è così piccola che non verrà compromessa in alcun modo la precisione di regolazione del livello di registrazione.
- La funzione di ricerca del picco non è disponibile se si apre il vassoio dei dischi premendo il tasto EX-CHANGE.

Precauzioni

Sicurezza

- Attenzione – L'uso di strumenti ottici con questo prodotto aumenterà il rischio di problemi agli occhi.
- Se un qualunque oggetto solido o liquido dovesse penetrare nell'apparecchio, scollegare il cavo di alimentazione e far controllare l'apparecchio da personale qualificato prima di riutilizzarlo.

Alimentazione

- Prima di utilizzare il lettore, controllare che la tensione operativa dell'apparecchio corrisponda a quella della rete elettrica. La tensione operativa richiesta è indicata nell'apposita etichetta nella parte posteriore dell'apparecchio.
- Il lettore continua ad essere alimentato con energia elettrica CA finché rimane collegato alla presa di rete, anche se l'apparecchio è spento.
- Se si prevede di non utilizzare l'apparecchio per un lungo periodo, scollegarlo dalla presa di rete. Per staccare il cavo di alimentazione CA, afferrare la spina evitando di tirare il cavo.
- La sostituzione del cavo di alimentazione CA deve essere effettuata esclusivamente presso un centro di assistenza qualificato.

Installazione

- Collocare il lettore in un ambiente che consenta un'adeguata circolazione d'aria per prevenire il surriscaldamento interno dell'apparecchio.
- Non collocare l'apparecchio su superfici morbide (ad esempio, su un tappeto) che possano ostruire le prese di ventilazione.
- Non installare l'apparecchio in prossimità di fonti di calore, oppure in luoghi eccessivamente polverosi, esposti alla luce diretta del sole o soggetti a scosse o vibrazioni meccaniche.

Utilizzo

- Se l'apparecchio viene spostato direttamente da un luogo freddo a uno caldo, o se viene posto in un ambiente con elevata umidità, è possibile che al suo interno si formi della condensa e che questa danneggi le lenti all'interno del lettore. Se ciò dovesse verificarsi, il lettore potrebbe non funzionare correttamente. In tal caso rimuovere il disco e lasciare il lettore acceso per almeno un'ora, fino all'evaporazione della condensa.

Regolazione del volume

- Non alzare eccessivamente il volume durante l'ascolto di una parte di brano con livelli di suono molto bassi o assenti. Si rischia di danneggiare gli altoparlanti nel caso in cui venga riprodotto improvvisamente un suono con livello di picco.

Pulizia

- Pulire l'apparecchio, il pannello e i comandi con un panno morbido lievemente inumidito con una sostanza detergente neutra. Non utilizzare spugnette o polveri abrasive, né solventi come alcol o benzina.

Per qualsiasi domanda o problema relativo al lettore CD, rivolgersi al concessionario Sony più vicino.

Note sui CD

Manipolazione dei CD

- Per mantenere i dischi puliti, tenere i dischi ai bordi evitando di toccarne la superficie.
- Non applicare adesivi o altri materiali sul disco.

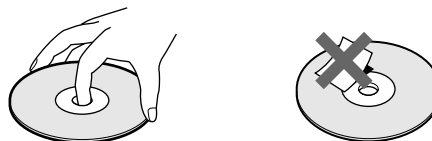

- Non esporre i dischi alla luce diretta del sole o a sorgenti di calore come condotti d'aria calda; non lasciare i dischi su un'auto parcheggiata al sole per evitare di esporli a temperature eccessive.
- Non utilizzare i normali stabilizzatori disponibili in commercio poiché potrebbero danneggiare il disco e il lettore.
- Dopo l'ascolto, riporre i dischi nell'apposita custodia.

Pulizia dei dischi

- Prima di ascoltare un disco, pulirlo con un panno procedendo dal centro verso l'esterno.

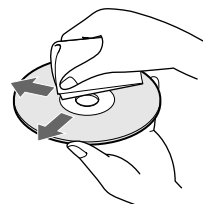

- Non usare solventi come benzina, diluenti, detersivi disponibili in commercio o spray antistatici per dischi al vinile.

Guida alla soluzione dei problemi

Se si verifica uno dei seguenti inconvenienti durante l'uso del lettore, utilizzare questa guida alla soluzione dei problemi per trovare un rimedio. Se il problema persiste, rivolgersi al centro di assistenza Sony più vicino.

Non viene prodotto alcun suono.

- ➔ Verificare che i cavi del lettore CD siano ben collegati.
- ➔ Accertarsi di utilizzare correttamente l'amplificatore.
- ➔ Regolare il livello della riproduzione usando i tasti LINE OUT LEVEL +/- sul telecomando (solo CDP-CE335).

La riproduzione del disco non si avvia.

- ➔ Nell'alloggiamento non vi è alcun disco (appare l'indicazione "no DISC"). Inserire un CD.
- ➔ Inserire il CD correttamente sul vassoio, con il lato dell'etichetta rivolto verso l'alto.
- ➔ Pulire il CD (vedere pagina 17).
- ➔ Si è formata condensa all'interno dell'apparecchio. Rimuovere il disco e lasciare l'apparecchio acceso per circa un'ora (vedere pagina 17).
- ➔ Appoggiare il CD in posizione corretta sul vassoio dei dischi.

Il telecomando non funziona (solo CDP-CE335).

- ➔ Rimuovere gli oggetti che ostacolano la traiettoria tra il telecomando e il lettore.
- ➔ Dirigere il telecomando verso il sensore  posto sul lettore.
- ➔ Se necessario sostituire tutte le pile del telecomando.

Il lettore non funziona correttamente.

- ➔ I chip del microprocessore potrebbero non funzionare correttamente. Disattivare l'alimentazione, quindi riattivarla per resettare il lettore.

Caratteristiche tecniche

Lettore CD

Laser	Laser del semiconduttore ($\lambda = 780 \text{ nm}$) Durate dell'emissione: continua
Uscita del laser	Max. 44,6 μW * * Questa uscita è il valore misurato ad una distanza di 200 mm dalla superficie della lente dell'obiettivo sul blocco del sensore ottico con 7 mm di apertura.
Risposta in frequenza	2 Hz a 20 kHz $\pm 0,5 \text{ dB}$
Rapporto segnale-rumore	Maggiore di 102 dB
Intervallo dinamico	Maggiore di 98 dB
Distorsione armonica	Minore di 0,0045%

Uscite

	Tipo di presa	Livello massimo d'uscita	Impedenza di carico
LINE OUT	Prese fono	2 V (a 50 kOhm)	oltre 10 kohm
DIGITAL OUT (OPTICAL)	Connettore di uscita ottico	-18 dBm	Lunghezza d'onda: 660 nm

Caratteristiche generali

Tensione operativa	220 V - 230 V CA, 50/60 Hz
Assorbimento	14 W
Dimensioni (appross.) (l/a/p)	430 x 120 x 385 mm incl. parti sporgenti
Peso (appross.)	5,4 kg

Accessori in dotazione

- Cavo audio (2 spine fono - 2 spine fono) (1)
- Telecomando (1) (solo CDP-CE335)
- Pile R6 (formato AA) (2) (solo CDP-CE335)

Il design e le caratteristiche tecniche sono soggetti a modifiche senza preavviso.

Indice analitico

A, B

AMS 10

C

Collegamenti 4
presentazione 4

D, E, F, G, H

Disimballaggio 4
Dissolvenza 15
dissolvenza
programmata 15
Durata di riproduzione
complessiva 8

I, J, K, L

Impostazione della durata 14
Individuazione
ascoltando 10
con AMS 10
direttamente 10
mentre si controllano le
etichette 9
osservando il display 10

M, N, O

Manipolazione dei CD 17
Montaggio. *Vedere*
Registrazione
Montaggio del programma 13

P, Q

Programma 12
cambiamento 13
per la registrazione 14
verifica 13

R

Registrazione 14
con impostazione della
durata 14
di programmi
personalizzati 14
Ricerca. *Vedere* Individuazione
Ricerca del picco 16
Ripetizione 11
Riproduzione
continua 6
programmata 12
ripetuta 11
in sequenza casuale 11

S

Scorrimento. *Vedere*
Scorrimento dei brani
Scorrimento dei brani 10
Selezione riproduzione
casuale 11
Sensore musicale automatico.
Vedere AMS
Soluzione dei problemi 18
Sostituzione dei dischi durante
la riproduzione di un
disco 9

T, U, V, W, X, Y, Z

Telecomando 4
Tempo residuo 8

Nomi dei comandi

Tasti

CHECK 13
CLEAR 13
CONTINUE 6
DISC 1 - 5 9
DISC CHECK 9
DISC SKIP 7
EDIT/TIME FADE 14, 15
EX-CHANGE 9
FADER 15
LINE OUT LEVEL +/- 5
MUSIC SCAN 10
Numerici 10
≡ OPEN/CLOSE 6
PEAK SEARCH 16
PROGRAM 12
REPEAT 11
SHUFFLE 11
TIME 8
▷ 7
⏏ 7
■ 7
◀◀/▶▶ 10
◀◀/▶▶| 10
> 10 10

Interruttore

I/⏻ (Accensione/
spegnimento) 6

Comando

◀◀ AMS ▶▶ 7

Altri

Display 8
Vassoio 6
📺 4

AVISO

Para evitar os riscos de incêndio ou de choques eléctricos, não exponha o aparelho à chuva ou à humidade.

Para evitar choques eléctricos, não abra a caixa. A assistência técnica só deve ser efectuada por pessoal qualificado.

O componente laser deste aparelho é capaz de emitir radiações que excedem o limite da Classe 1.

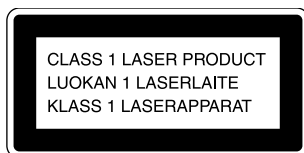

Este aparelho está classificado como um produto da CLASS 1 LASER. A indicação CLASS 1 LASER PRODUCT MARKING está colocada na parte posterior do aparelho.

Bem-vindo!

Parabéns por ter adquirido um leitor de CD da Sony. Antes de iniciar a utilização deste aparelho, leia cuidadosamente este manual e guarde-o para consultas futuras.

Acerca deste manual

As instruções deste manual destinam-se aos modelos CDP-CE335 e CDP-CE235. O CDP-CE335 é o modelo utilizado para efeitos de ilustração, salvo indicação em contrário. Qualquer diferença de funcionamento que possa existir será claramente indicada no texto, por exemplo, “Só para o modelo CDP-CE335.”

Convenções

- As instruções deste manual descrevem as teclas do leitor. Pode também utilizar as teclas do telecomando, se estas tiverem os mesmos nomes ou nomes semelhantes às teclas do leitor.
- Os símbolos abaixo apresentados são utilizados neste manual:



Indica que a tarefa pode ser efectuada com o telecomando. (Note que o modelo CDP-CE235 não pode executar tarefas marcadas com este símbolo.)



Indica a apresentação de conselhos e sugestões, que simplificam a execução da tarefa.

ÍNDICE

Começar

Desempacotamento	4
Ligação do sistema	4

Reproduzir um CD

6

Reproduzir CDs

Utilização do visor	8
Substituição de CD durante a reprodução de um CD	9
Localização de um CD específico	9
Localização de uma faixa específica ou de um determinado ponto numa faixa	10
Repetição da faixa actual	11
Reprodução por ordem aleatória (Reprodução shuffle)	11
Criação do seu próprio programa (Reprodução de programa)	12

Gravar a partir de um CD

Gravação do seu próprio programa	14
Gravação de um CD com definição da duração da fita (Montagem temporizada)	14
Fazer aparecer (Fade in) ou desaparecer (Fade out) gradualmente o som	15
Regular o nível de gravação (Pesquisa de picos)	16

Informações suplementares

Precauções	17
Notas sobre CD	17
Resolução de problemas	18
Especificações	18

Índice

Índice	19
--------------	----

Desempacotamento

Verifique se os acessórios abaixo apresentados foram fornecidos juntamente com o leitor de CD:

- Cabo de ligação áudio (1)
- Telecomando (remoto) (1) (só para o modelo CDP-CE335)
- Pilhas R6 (tamanho AA) (2) (só para o modelo CDP-CE335)

Introdução das pilhas no telecomando (só para o modelo CDP-CE335)

Pode utilizar o telecomando fornecido para controlar as funções do leitor.

Introduza duas pilhas R6 (tamanho AA) fazendo coincidir os pólos + e - com as indicações do compartimento de pilhas. Se utilizar o telecomando, aponte-o na direcção do sensor remoto  do leitor.

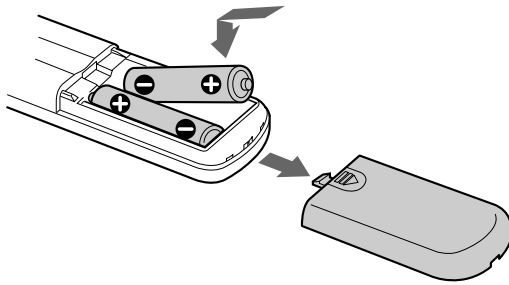

Quando deve substituir as pilhas

Em condições de utilização normal, as pilhas duram cerca de seis meses. Substitua as pilhas velhas, se o telecomando deixar de controlar as funções do leitor.

Notas

- Não coloque o telecomando em locais quentes ou húmidos.
- Não deixe cair objectos estranhos para dentro da caixa, em especial quando estiver a substituir as pilhas.
- Não exponha o sensor remoto à luz directa dos raios solares ou à luz emitida por aparelhos de iluminação, pois pode danificá-lo.
- Se não utilizar o telecomando durante um longo período de tempo, retire as pilhas para evitar os danos provocados pelo derramamento e pela corrosão do líquido das pilhas.

Ligação do sistema

Introdução

Esta secção descreve como se liga o leitor de CD ao amplificador. Não se esqueça de desligar todos os componentes do sistema antes de efectuar as ligações necessárias.

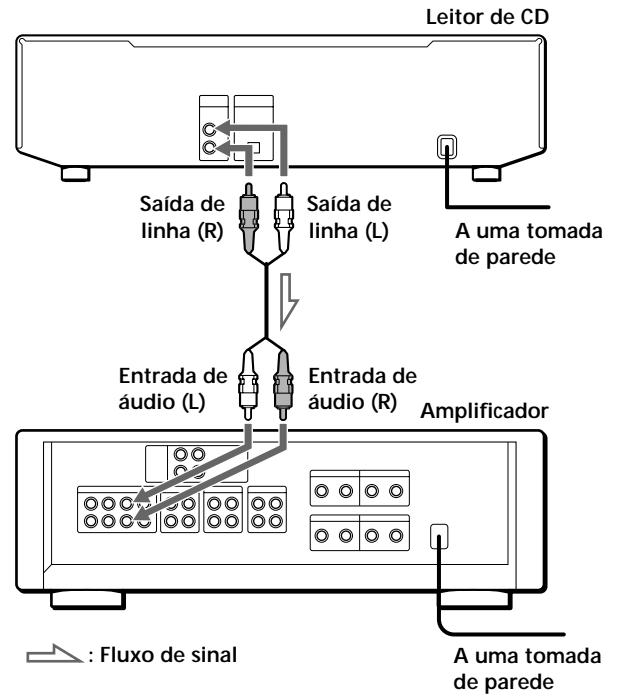

Quais são os cabos requeridos?

Cabo de áudio (fornecido) (1)

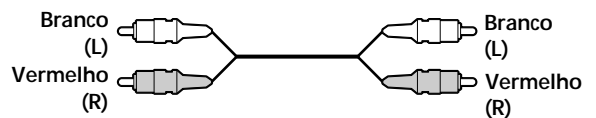

Ligações

Durante a ligação de um cabo de áudio, faça coincidir o cabo com um código de cores com os jacks correctos dos componentes: Vermelho (direita) a Vermelho e Branco (esquerda) a Branco. Efectue correctamente as ligações para evitar ruídos durante a reprodução.

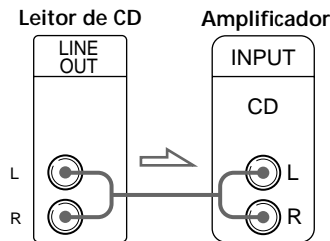

Pode regular o nível de saída do amplificador (só para o modelo CDP-CE335) Carregue em LINE OUT LEVEL +/- no telecomando.

Pode reduzir o nível de saída até -20 dB.

Quando se reduz o nível de saída, aparece no visor a indicação "ATT.".

Quando se desliga o leitor, o nível de saída regressa automaticamente ao nível máximo.

Nota

Se carregar nos botões LINE OUT LEVEL +/- no telecomando durante a gravação, o nível da gravação altera mesmo que tenha sido pré-programado no deck de cassetes, etc.

- Se tiver um componente digital, como um amplificador digital, um conversor D/A, DAT ou MD

Ligue o componente através do dispositivo de ligação DIGITAL OUT (OPTICAL), utilizando o cabo óptico (não fornecido). Retire a tampa de protecção e ligue o cabo óptico.

Se efectuar esta ligação, não é possível utilizar as funções "fade in", "fade out" (página 15) e de Fade temporizado (página 15).

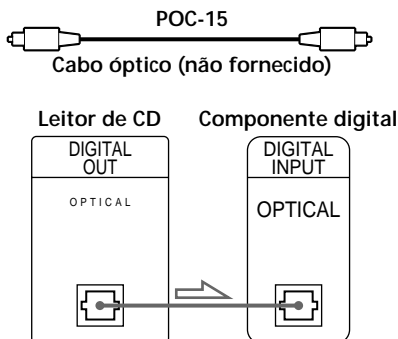

Nota

Se efectuar a ligação através do dispositivo de ligação DIGITAL OUT (OPTICAL), pode surgir algum ruído durante a reprodução de outras fontes de som, como por exemplo, uma CD-ROM.

Ligação do cabo de alimentação

Ligue o cabo de alimentação a uma tomada de parede.

Transporte do leitor

Antes de transportar o leitor, efectue o procedimento indicado abaixo para voltar a colocar os mecanismos internos na sua posição original.

- 1 Retire todos os CD do tabuleiro de CD.
- 2 Carregue em OPEN/CLOSE para fechar o tabuleiro de CD.
A mensagem "no dISC" aparece no visor.
- 3 Espere cerca de 10 segundos e depois carregue em (Corrente) para desligar o leitor.

Reproduzir um CD

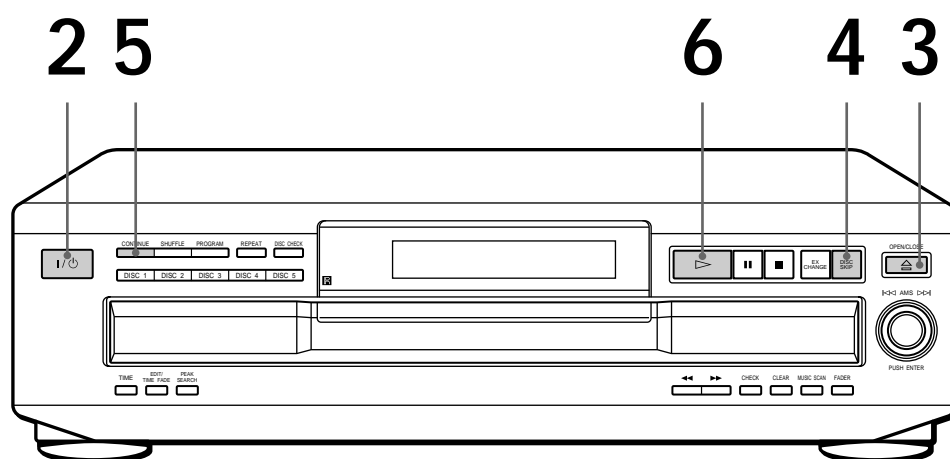

- Para obter instruções sobre a ligação do sistema, consulte as páginas 4 – 5.

- 1** Ligue o amplificador e seleccione a posição referente ao leitor de CD, de forma a poder ouvir o som proveniente deste último.
- 2** Carregue em I/⏻ (Corrente) para ligar o leitor.
- 3** Carregue em ≡ OPEN/CLOSE e coloque o CD no compartimento de CD.

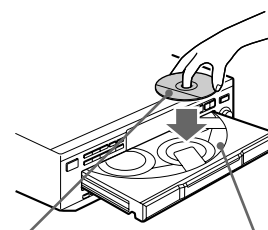

Com a etiqueta virada para cima

Número do CD



- 4** Para colocar outros CD, carregue em DISC SKIP e coloque os CD pela ordem por que pretende reproduzi-los.
Sempre que carregar na tecla, o tabuleiro de CD roda e pode colocar os CD nos compartimentos vazios. O leitor reproduz o primeiro CD que está virado para si.

- 5** Carregue em CONTINUE para seleccionar o modo reprodução contínua ALL DISCS ou 1 DISC.

Sempre que carregar em CONTINUE, aparece no visor a indicação “ALL DISCS” ou “1 DISC”.

Se seleccionar	O leitor reproduz
ALL DISCS	Todos os CD existentes no leitor consecutivamente pela ordem do número de CD
1 DISC	Apenas o CD seleccionado

 Pode seleccionar o disco a reproduzir primeiro
Carregue num dos botões
DISC 1 – 5.

 Pode regular o nível de saída do amplificador (só para o modelo CDP-CE335) 
Carregue em LINE OUT LEVEL +/- no telecomando.
Pode reduzir o nível de saída até -20 dB.
Quando se reduz o nível de saída, aparece no visor a indicação “ATT.”.
Quando se desliga o leitor, o nível de saída regressa automaticamente ao nível máximo.

Nota





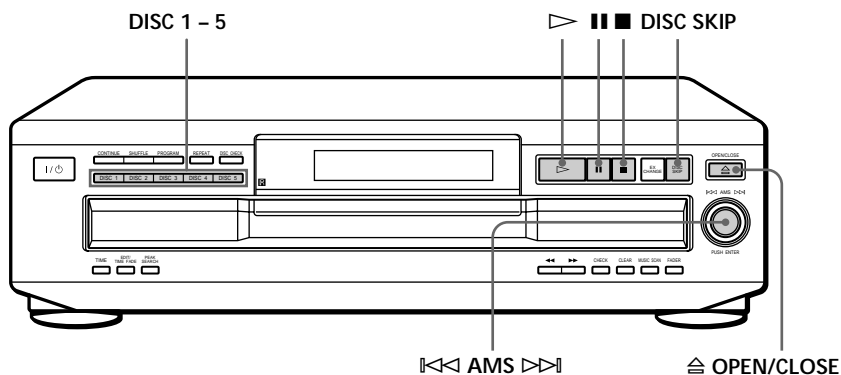

Se carregar nos botões LINE OUT LEVEL +/- no telecomando durante a gravação, o nível da gravação altera mesmo que tenha sido pré-programado no deck de cassetes, etc.

6 Carregue em .
O compartimento de CD fecha-se e o leitor reproduz todas as faixas uma vez (reprodução contínua). Regule o volume do amplificador.

Para parar a reprodução

Carregue em .



Para	Faça o seguinte
Efectuar uma pausa	Carregue em 
Retomar a reprodução após a pausa	Carregue em  ou 
Seleccionar a faixa seguinte	Rode  no sentido dos ponteiros do relógio
Seleccionar a faixa anterior	Rode  no sentido contrário ao dos ponteiros do relógio
Avançar para o CD seguinte	Carregue em DISC SKIP
Seleccionar directamente um disco	Carregue em DISC 1 – 5
Parar a reprodução e retirar o CD	Carregue em 

Utilização do visor

Utilize o visor para verificar as informações sobre o CD.

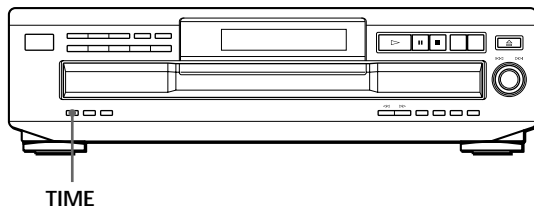

Verificação do número total e do tempo de reprodução das faixas

Carregue em TIME antes de iniciar a reprodução. O visor mostra o número do CD actual, o número total das faixas, o tempo total de reprodução e a lista de músicas.

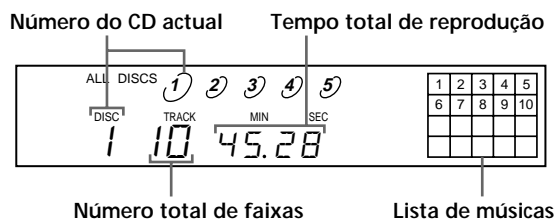

As informações também são visualizadas se carregar em \equiv OPEN/CLOSE para fechar o compartimento do disco.

As faixas numeradas acima de 20 não aparecem na lista de músicas.

Notas sobre as indicações do número do CD

- O círculo vermelho à volta do número do CD indica que o CD está pronto para ser reproduzido.
- Se todas as faixas de um CD tiverem sido reproduzidas, o semi-círculo à volta do número do CD desaparece.
- Se um compartimento de CD estiver vazio, o semi-círculo à volta do número do CD desaparece.

Visualização das informações durante a reprodução de um CD

Durante a reprodução de um CD, o visor mostra o número do CD actual, o número da faixa, o tempo de reprodução da faixa e a lista de músicas.

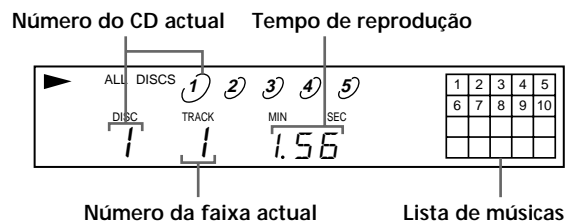

Os números das faixas da lista de músicas desaparecem depois de serem reproduzidos.

Verificação do tempo restante

Sempre que carregar em TIME durante a reprodução de um disco, o visor altera como se mostra na tabela abaixo.

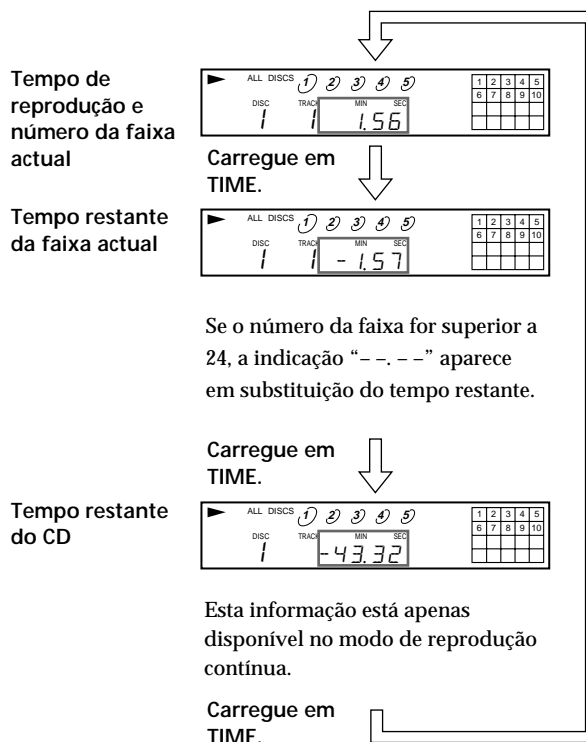

Substituição de CD durante a reprodução de um CD

Pode abrir o tabuleiro de CD durante a reprodução de um CD para que possa verificar os CD que vão ser reproduzidos a seguir e mudar de CD sem interromper a reprodução do CD actual.

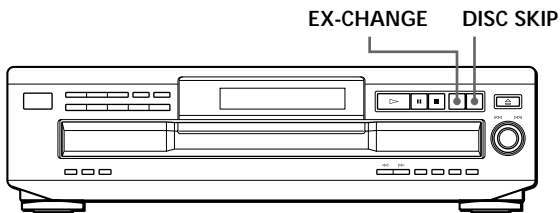

- 1 Carregue em EX-CHANGE. O tabuleiro de CD abre-se e aparecem dois compartimentos de CD. Mesmo se o leitor estiver a reproduzir um disco, a reprodução não é interrompida.
- 2 Substitua os CD existentes por novos CD. O leitor reproduz o CD que se encontra no compartimento do lado esquerdo após o CD actual e depois reproduz o CD que se encontra no compartimento do lado direito.
- 3 Carregue em DISC SKIP. O tabuleiro de CD roda e aparecem outros dois compartimentos de CD.
- 4 Substitua os CD existentes por novos CD.
- 5 Carregue em EX-CHANGE. O tabuleiro de CD fecha-se.

Ao abrir o compartimento do disco carregando em EX-CHANGE

- Se a reprodução do disco actual acabar, o leitor interrompe a reprodução. Se o disco for reproduzido em modo de Reprodução repetitiva 1 DISC (consulte a página 11), o leitor volta a reproduzir o disco actual.
- Em modo de reprodução aleatória ALL DISCS (consulte a página 11), o leitor reproduz aleatoriamente todas as faixas do disco actual.
- Em modo de Reprodução de programa (consulte a página 12), o leitor só reproduz as faixas do disco actual.
- Não empurre o tabuleiro do disco para o fechar no Passo 5, porque pode danificar o leitor.

Localização de um CD específico

Pode localizar qualquer CD antes ou durante a reprodução de um CD.

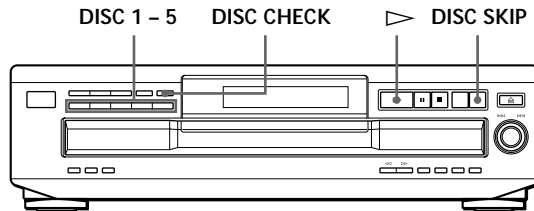

Para localizar	Carregue em
o CD seguinte	DISC SKIP durante a reprodução de um CD.
directamente um CD específico	DISC 1 - 5.
um CD durante a verificação das etiquetas	DISC CHECK enquanto o tabuleiro de CD estiver aberto. O tabuleiro de CD roda para mostrar as etiquetas dos CD. Se o CD pretendido aparecer à sua frente, carregue em ▷ para iniciar a reprodução.
um CD através da leitura óptica da primeira faixa de cada CD durante 10 segundos	DISC CHECK antes de iniciar a reprodução enquanto o tabuleiro de CD estiver fechado. Se encontrar o CD pretendido, carregue em ▷ para iniciar a reprodução.

☀ Pode aumentar o tempo de reprodução durante a leitura óptica dos CD

Carregue várias vezes em DISC CHECK até que o tempo de reprodução pretendido (10, 20 ou 30) apareça no visor. Sempre que carregar na tecla, o tempo de reprodução altera-se ciclicamente.

Notas

- Se carregar em DISC CHECK, o modo de reprodução altera automaticamente para modo de Reprodução contínua ALL DISCS.
- Se abrir o compartimento do disco carregando em EX-CHANGE, não pode utilizar a função DISC CHECK.
- Mesmo que carregue em DISC CHECK com a indicação "REPEAT" no visor (consulte a página 11), o leitor pára depois de ter feito uma vez a leitura de todos os discos.

Localização de uma faixa específica ou de um determinado ponto numa faixa

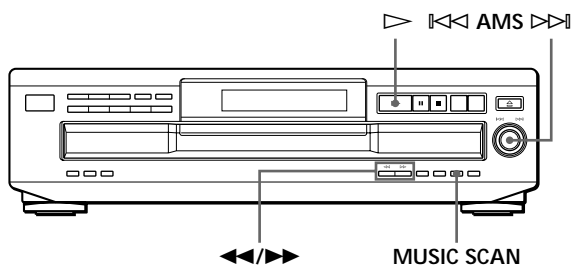

Pode localizar rapidamente qualquer faixa durante a reprodução de um disco, utilizando o controlo AMS (Sensor de Música Automático) ou as teclas numéricas do telecomando. Também pode localizar um ponto específico numa faixa durante a reprodução de um disco.

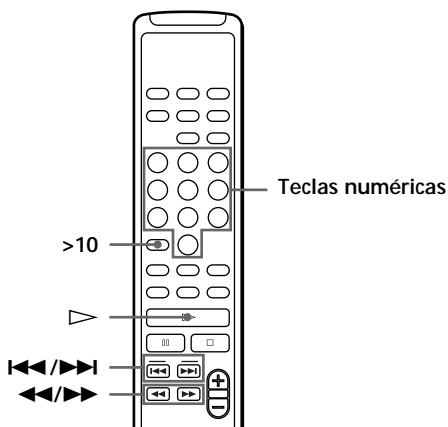

(só para o modelo CDP-CE335)



Para localizar	Faça o seguinte
As faixas seguintes	Rode ◀◀ AMS ▶▶ no sentido dos ponteiros do relógio até encontrar a faixa. Se utilizar o telecomando, carregue em ▶▶ repetidamente até encontrar a faixa.
A faixa actual ou as anteriores	Rode ◀◀ AMS ▶▶ no sentido contrário ao dos ponteiros do relógio até encontrar a faixa. Se utilizar o telecomando, carregue em ◀◀ repetidamente até encontrar a faixa.
Uma faixa específica directamente (só para o modelo CDP-CE335) 	Carregue na tecla numérica da faixa no telecomando.
Uma faixa através da leitura óptica de cada faixa durante 10 segundos (leitura óptica de músicas)	Carregue em MUSIC SCAN antes de iniciar a reprodução. Quando encontrar a faixa pretendida, carregue em ▶ para iniciar a reprodução.
Um ponto durante o controlo do som	Carregue em ▶▶ (progressão) ou ◀◀ (regressão) e só largue a tecla depois de encontrar o ponto.
Um ponto rapidamente através das indicações do visor durante o modo de pausa	Carregue em ▶▶ (progressão) ou ◀◀ (regressão) e só largue a tecla depois de encontrar o ponto. O som não é reproduzido durante este procedimento.

 Para localizar directamente uma faixa numerada acima de 10 (só para o modelo CDP-CE335)  Carregue primeiro em >10 e depois na tecla numérica correspondente no telecomando. Para introduzir "0," utilize a tecla 10/0.
Exemplo: Para reproduzir a faixa número 30
Carregue primeiro em >10 e depois em 3 e 10/0.

 Pode aumentar o tempo de reprodução durante a leitura óptica das músicas
Carregue várias vezes em MUSIC SCAN até que o tempo de reprodução pretendido (10, 20 ou 30) apareça no visor. Sempre que carregar neste botão, o tempo de reprodução vai-se alterando de forma cíclica.

Nota

Se aparecer no visor a indicação " 7 7 ", é porque o disco chegou ao fim enquanto carregava em ▶▶. Carregue em ◀◀ ou rode ◀◀ AMS ▶▶ no sentido contrário ao dos ponteiros do relógio para voltar atrás.

Repetição da faixa actual

Pode reproduzir várias vezes os mesmos discos/faixas em qualquer modo de reprodução.

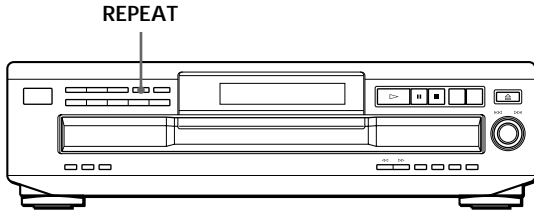

Carregue em REPEAT durante a reprodução do CD. A indicação "REPEAT" aparece no visor. O leitor repete os discos/faixas do seguinte modo:

Se estiver a utilizar	O leitor repete
reprodução contínua (ALL DISCS) (página 6)	O número total de faixas de todos os CD
reprodução contínua (1 DISC) (página 6)	O número total de faixas do CD actual
reprodução shuffle (ALL DISCS) (página 11)	O número total de faixas de todos os CD por ordem aleatória
reprodução shuffle (1 DISC) (página 12)	O número total de faixas do CD actual por ordem aleatória
reprodução programada (página 12)	O mesmo programa

Para cancelar a reprodução repetitiva

Carregue continuamente em REPEAT até que a indicação "REPEAT" desapareça do visor.

Repetição da faixa actual

Só pode repetir a faixa actual durante a reprodução do disco em qualquer modo de reprodução.

Durante a reprodução da faixa pretendida, carregue continuamente em REPEAT até que a indicação "REPEAT 1" apareça no visor.

Reprodução por ordem aleatória (Reprodução shuffle)

O leitor pode alterar a ordem das faixas e reproduzi-las por uma ordem aleatória. O leitor ordena as faixas de todos os CD ou do CD especificado.

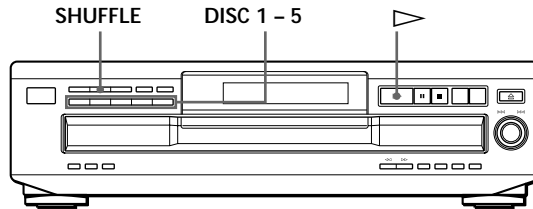

Reprodução shuffle em todos os CD

Pode reproduzir as faixas de todos os CD por ordem aleatória.

- 1 Carregue várias vezes em SHUFFLE até que "ALL DISCS" apareça no visor.
- 2 Carregue em ▷ para iniciar a reprodução shuffle ALL DISCS. A indicação [] aparece no visor, enquanto o leitor altera a ordem das faixas.

Para cancelar a reprodução shuffle

Carregue em CONTINUE.

☛ Pode activar a função de reprodução shuffle durante a reprodução de um CD
Carregue em SHUFFLE, e a reprodução shuffle é iniciada a partir da faixa actual.

☛ Pode especificar os CD durante a reprodução shuffle (Selecione a reprodução shuffle)
Pode especificar discos durante o modo de reprodução shuffle ALL DISCS, fazendo com que as respectivas faixas sejam reproduzidas por ordem aleatória. Carregue em DISC 1 - 5 para especificar os CD após o passo 1.
Os números dos CD especificados aparecem no visor com semi-círculos à volta. Para cancelar os CD seleccionados, carregue novamente em DISC 1 - 5. Os semi-círculos desaparecem.
Para regressar à reprodução shuffle ALL DISCS, carregue duas vezes em SHUFFLE.

Reprodução shuffle para um CD

Pode reproduzir todas as faixas do CD especificado por ordem aleatória.

- 1 Carregue várias vezes em SHUFFLE até que a mensagem "1 DISC" apareça no visor.
- 2 Carregue em DISC 1 - 5 para iniciar a reprodução shuffle 1 DISC do CD seleccionado. A indicação [] aparece no visor, enquanto o leitor altera a ordem das faixas.

Para cancelar a reprodução shuffle
Carregue em CONTINUE.

- ☛ Pode activar a função de reprodução shuffle durante a reprodução de um CD
Carregue em SHUFFLE, e a reprodução shuffle é iniciada a partir da faixa actual.

Criação do seu próprio programa (Reprodução de programa)

Pode definir a ordem das faixas dos discos e criar o seu próprio programa, que pode conter um máximo de 32 "passos" — um "passo" pode conter uma faixa ou um disco completo.

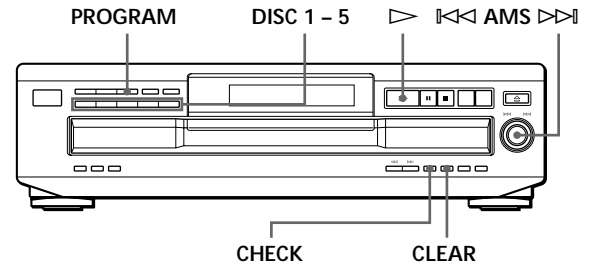

- 1 Carregue em PROGRAM.
Aparece no visor a indicação "PROGRAM".
Se já houver um programa memorizado, aparece no visor o último passo do programa. Se quiser apagar todo o programa, não solte CLEAR enquanto não aparecer no visor a indicação "ALL CL" (consulte a página 13).
- 2 Carregue em DISC 1 - 5 para seleccionar o disco.

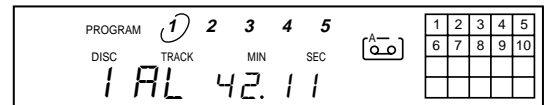

"AL" no visor representa "todas" as faixas.
Se quiser programar todo o disco num só passo, ignore os Passos 3 e 4 e avance para o Passo 5.

- 3 Rode [AMS] até aparecer no visor o número da faixa que pretende.
O número da faixa a ser programada pisca e aparece no visor o tempo total de reprodução incluindo a faixa.

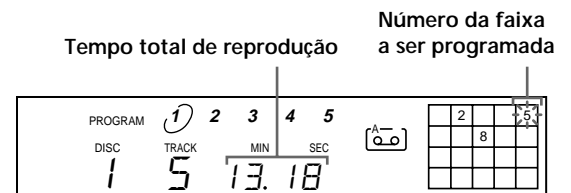

- 4 Carregue em \lll AMS \ggg para seleccionar a faixa.

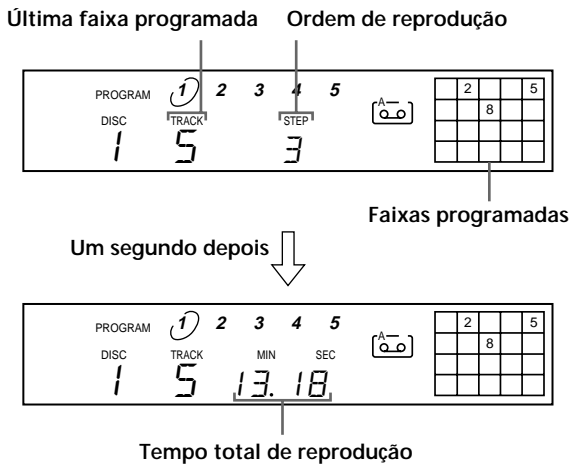

Se se enganar
Carregue em CLEAR e depois repita os Passos 3 e 4.

- 5 Para programar outros discos ou faixas, faça o seguinte:

Para programar	Repita o(s) passo(s)
Outros discos	2
Outras faixas do mesmo disco	3 e 4
Outras faixas de outros discos	do 2 ao 4

- 6 Carregue em \triangleright para iniciar a Reprodução do programa.

Para cancelar a reprodução programada
Carregue em CONTINUE.

- Pode criar o seu próprio programa enquanto verifica as etiquetas dos discos

Com o compartimento do disco aberto, siga os passos do 1 ao 6, carregando em DISC SKIP para verificar as etiquetas dos discos. Se fechar o compartimento do disco antes do passo 6, passado um momento aparece no visor o tempo total de reprodução.

Note que, se o número da faixa programada não for encontrado no disco, esse passo é automaticamente apagado.

- O programa mantém-se mesmo depois de terminar a Reprodução do programa

Se carregar em \triangleright , pode reproduzir novamente o mesmo programa.

- O programa permanece até que seja apagado ou o leitor desligado

Se substituir o CD, os números da faixa e do CD programados mantêm-se. Por isso, o leitor reproduz apenas os números de faixa e de CD existentes.

No entanto, os números de faixa e de CD que não forem encontrados no leitor ou no CD, são apagados do programa e o resto do programa é reproduzido pela ordem programada.

Nota

O tempo de reprodução total não aparece, se:

- programar uma faixa com um número superior a 20.
- o tempo de reprodução total do programa exceder os 200 minutos.

Verificação da ordem das faixas

Pode verificar o programa antes ou depois de iniciar a reprodução.

Carregue em CHECK.

Sempre que carregar nesta tecla, o visor mostra a faixa (os números de faixa e de CD) ou o CD (o número de CD e a mensagem “AL”) de cada passo pela ordem programada. Depois da reprodução do último passo do programa, o visor mostra “End” e volta à indicação original. Se verificar a ordem depois de iniciar a reprodução, o visor mostra apenas os passos restantes.

Alteração da ordem das faixas

Pode alterar o programa antes de iniciar a reprodução.

Para	Faça o seguinte
apagar uma faixa	Carregue em CHECK até a faixa que pretende apareça no visor e depois carregue em CLEAR
apagar a última faixa do programa	Carregue em CLEAR. Sempre que carregar no botão, limpa a última faixa.
adicionar faixas ao final do programa	Siga os passos do 2 ao 4 do procedimento de programação
alterar todo o programa	Segure a tecla CLEAR até aparecer no visor a indicação “ALL CLR”. Crie um novo programa seguindo o procedimento de programação.

Gravação do seu próprio programa

Pode gravar um programa que tenha criado numa cassette, etc. O programa pode ter até 32 passos. Se inserir uma pausa durante a programação, pode dividir o programa em dois para gravar em ambos os lados da cassette.

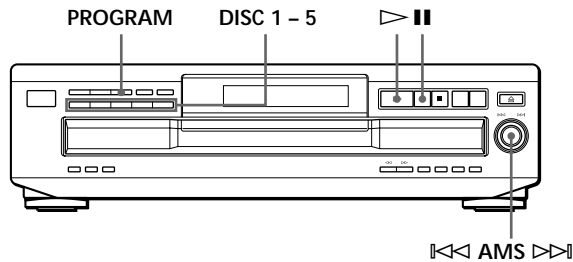

- 1 Crie o seu programa (para o lado A quando gravar numa cassette) durante a verificação do tempo total de reprodução indicado no visor. Efectue as instruções dadas nos Passos de 1 a 5 da secção “Criação do seu próprio programa” na página 12.
A indicação aparece no visor.
 - 2 Carregue em **II** para introduzir uma pausa, se pretender efectuar uma gravação em ambos os lados da cassette.
As indicações “P” e aparecem no visor e o tempo de reprodução é repostado a “0.00”.
Se estiver a efectuar uma gravação num dos lados de uma cassette, ignore este passo e siga para o Passo 4.
- Cada pausa conta como um passo
Pode programar até 31 passos quando inserir uma pausa.
- 3 Repita os Passos de 2 a 5 em “Criação do seu próprio programa” na página 12 para criar o programa referente ao lado B.
 - 4 Inicie a gravação no deck de cassetes e carregue em no leitor.
Se estiver a efectuar uma gravação em ambos os lados da cassette, o leitor pára no fim do programa referente ao lado A.
 - 5 Para gravar no lado B, vire a cassette e carregue em ou em **II** no leitor para retomar a reprodução.



Para verificar e alterar o programa

Consultar página 13.

A indicação aparece no visor durante a verificação do programa do lado A. A indicação aparece no visor durante a verificação do lado B.

Gravação de um CD com definição da duração da fita (Montagem temporizada)

O leitor pode criar um programa que se adapte à duração da cassette.

O leitor cria automaticamente um programa, mantendo a ordem original do disco.

O programa pode conter até 32 passos (uma pausa inserida entre passos conta como um passo).

Não se esqueça de que as faixas numeradas acima de 20 não podem ser programadas automaticamente.

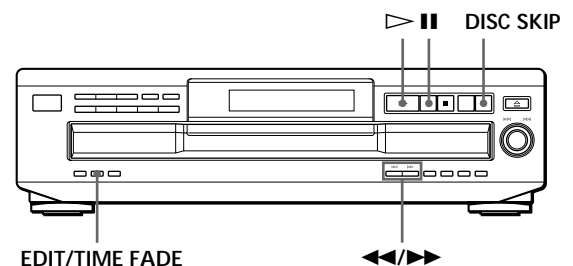

- 1 Carregue em DISC SKIP para seleccionar o CD.
 - 2 Carregue várias vezes em EDIT/TIME FADE antes de iniciar a reprodução e até que a indicação “EDIT” apareça no visor e o carácter “A” incluído na indicação comece a piscar.
 - 3 Carregue em ou em para especificar a duração da fita.
Sempre que carregar nestas teclas, a sequência do visor muda da forma abaixo apresentada, com a indicação da duração da fita colocada no fim de cada indicação.
- | | | | | | |
|---------|---------|---------|---------|---------|-----|
| C-46 | C-54 | C-60 | C-74 | C-90 | ... |
| (23.00) | (27.00) | (30.00) | (37.00) | (45.00) | |
- 4 Carregue em EDIT/TIME FADE para que o leitor crie o programa.
O visor mostra as faixas a gravar. O carácter “B” da indicação começa a piscar no visor.
 - 5 Se pretender gravar em ambos os lados da cassette, carregue novamente em EDIT/TIME FADE.
O leitor introduz uma pausa e cria um programa para o lado B. O visor mostra as faixas programadas. Se estiver a gravar num lado de uma cassette, ignore este passo.

- 6 Inicie a gravação no deck de cassetes e carregue em ▷ no leitor.
Se estiver a gravar em ambos os lados da cassette, o leitor efectua uma pausa no fim do programa referente ao lado A.
- 7 Rebobine a cassette para o lado B e carregue em ▷ ou || no leitor para retomar a reprodução das faixas restantes.

Para cancelar a montagem temporizada
Carregue em CONTINUE.

- ☀ **Pode pré-programar as faixas pretendidas**
Selecione as faixas antes de efectuar o procedimento acima descrito. O leitor cria um programa a partir das faixas restantes.
- ☀ **Pode especificar livremente a duração da cassette**
Defina a duração da fita com o controlo ◀◀ AMS ▶▶. Exemplo: se a duração de um dos lados da cassette for 30 minutos e 15 segundos
 - 1 Para definir os minutos, rode ◀◀ AMS ▶▶ até aparecer no visor a indicação "30" e depois carregue em ◀◀ AMS ▶▶.
 - 2 Para definir os segundos, rode ◀◀ AMS ▶▶ até aparecer no visor a indicação "15" e depois carregue em ◀◀ AMS ▶▶.

- ☀ **Pode verificar e alterar o programa**
Consultar página 13.

Fazer aparecer (Fade in) ou desaparecer (Fade out) gradualmente o som

Pode efectuar manualmente o "fade in" ou o "fade out" para evitar que as faixas comecem ou terminem de forma abrupta. Não se esqueça que não se pode servir deste efeito, se estiver a utilizar o dispositivo de ligação DIGITAL OUT (OPTICAL).

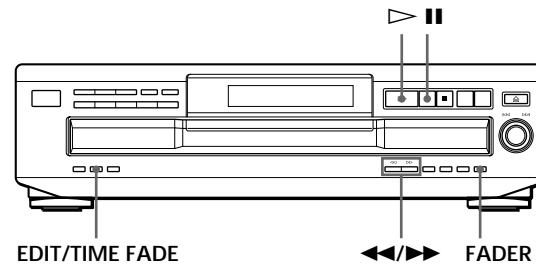

Para	Carregue em FADER
iniciar a reprodução com o "fade in"	Durante a pausa. A indicação acende no visor e a indicação começa a piscar. O som da reprodução aumenta gradualmente.
terminar a reprodução com o "fade out"	Para fazer desaparecer gradualmente o som. A indicação acende no visor e a indicação começa a piscar. O som da reprodução começa a desaparecer gradualmente e o leitor entra em modo de pausa.

Nota

A função Fade dura cerca de 5 segundos. No entanto, se carregar em FADER durante a Leitura óptica de músicas (consulte página 10), o som da reprodução leva 2 segundos a desaparecer.

Efectuar o "fade out" num momento específico (Fade temporizado)

O leitor pode efectuar automaticamente o "fade out," se especificar o tempo de reprodução. Depois de definir o momento em que o "fade" deve ser efectuado, a reprodução é afectada por esta função no fim de ambos os lados da cassette.

- 1 Carregue várias vezes em EDIT/TIME FADE antes de iniciar a reprodução e até que a indicação e o caracter "A" da indicação apareçam no visor.

(continuação)

- 2 Carregue em ◀◀ ou ▶▶ para especificar o tempo de reprodução.
Sempre que carregar nestas teclas, a sequência do visor muda da forma abaixo apresentada, com a indicação da duração da fita colocada no fim de cada indicação.

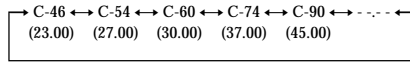

- 3 Carregue em ▷ para iniciar a reprodução.
No momento especificado, o volume do som de reprodução diminui e o leitor pára. O carácter “B” da indicação [◻B◻] aparece no visor.
- 4 Rebobine a cassette para o lado B e carregue em ▷ ou ■ no leitor para retomar a reprodução das faixas restantes.
Mais um vez, o volume de som diminui progressivamente no momento especificado.

Para cancelar o Fade temporizado
Carregue em EDIT/TIME FADE.

- ☀ Pode definir livremente o tempo de reprodução
Consulte “Pode especificar livremente a duração da cassette” na página 15.
- ☀ Pode trocar de CD durante a execução do Fade temporizado
Se a reprodução terminar antes da execução do “fade-out” temporizado (por exemplo, se gravar um single de CD numa cassette) troque o CD. O tempo de “fade-out” especificado só é contado durante a reprodução.
- ☀ Pode efectuar o “fade in” para retomar a reprodução no Passo 4
Depois de virar a cassette, carregue em FADER.

Nota

Se carregar em ◀◀ ou ▶▶ durante a reprodução do Fade temporizado, cancela esta função.

Regular o nível de gravação (Pesquisa de picos)

O leitor localiza o nível mais alto das faixas a gravar, permitindo-lhe regular o nível antes de iniciar a gravação.

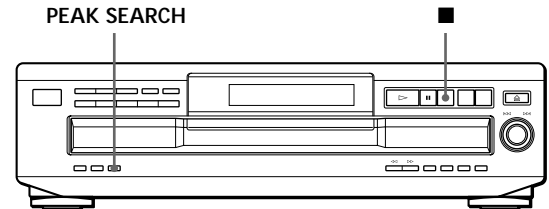

- 1 Antes de iniciar a reprodução, carregue em PEAK SEARCH.
A indicação “PEAK” pisca no visor e o leitor repete a parte com o nível mais alto.
Depois de varrer todas as faixas, o leitor repete a parte com o nível de pico mais alto.
- 2 Regule o nível de gravação no deck de cassetes.
- 3 Carregue em ■ no leitor para parar a pesquisa de picos.
A indicação “PEAK” desaparece do visor.

Notas

- A parte da fita com o nível mais alto pode não ser a mesma sempre que tentar efectuar a regulação no mesmo CD. No entanto, a diferença é tão pequena, que não terá qualquer problema em regular correctamente o nível de gravação.
- A pesquisa de picos não funciona quando se abre o compartimento do disco carregando em EX-CHANGE.

Precauções

Sobre a segurança

- Precaução — A utilização de instrumentos ópticos com este produto aumenta o perigo para a vista.
- Se algum objecto sólido ou líquido cair para dentro da caixa, desligue o leitor e mande-o verificar por pessoal qualificado antes de utilizá-lo novamente.

Sobre as fontes de alimentação

- Antes de utilizar o leitor, verifique se a tensão de funcionamento é igual à tensão da rede principal de alimentação. A tensão de funcionamento encontra-se indicada na parte posterior do leitor.
- Mesmo se o interruptor de alimentação estiver na posição OFF, o leitor só se encontra desligado da fonte de alimentação CA (rede de electricidade) depois de a ficha ser retirada da tomada de parede.
- Se não pretender utilizar o leitor durante um longo período de tempo, retire a ficha da tomada de parede. Para desligar o cabo de alimentação CA (rede principal de alimentação), puxe sempre pela ficha e nunca pelo cabo.
- O cabo de alimentação CA só deve ser substituído numa loja de assistência técnica autorizada.

Sobre a localização

- Coloque o leitor num local bem ventilado, de modo a evitar as situações de sobre-aquecimento.
- Não coloque o leitor em superfícies flexíveis, tal como um tapete, que possam bloquear os orifícios de ventilação existentes na base.
- Não coloque o leitor em locais próximos de fontes de calor nem expostos à incidência directa dos raios solares, pó excessivo ou vibrações mecânicas.

Sobre o funcionamento

- Se o leitor for transportado directamente de um local frio para um local quente ou for colocado numa sala muito húmida, pode ocorrer a condensação de humidade na lente do leitor. Se tal acontecer, o leitor pode deixar de funcionar correctamente. Neste caso, retire o CD e deixe o leitor ligado cerca de uma hora até que a humidade evapore.

Sobre a regulação do volume

- Não aumente o som durante a reprodução de uma parte do CD com níveis baixos de entrada ou sem sinais de áudio. Se o fizer, pode danificar os altifalantes durante a reprodução de uma parte da fita com um nível de pico.

Sobre a limpeza

- Limpe a caixa, o painel e os controlos com um pano macio humedecido num detergente não abrasivo. Não utilize qualquer tipo de esfregão, pó de limpeza ou dissolvente, como o álcool ou a benzina.

Se tiver dúvidas ou surgir algum problema, contacte o agente Sony mais próximo.

Notas sobre CD

Sobre o manuseamento do CD

- Para não sujar o CD, segure-o pelas extremidades. Não toque na superfície.
- Não cole papel ou fita cola na superfície do CD.

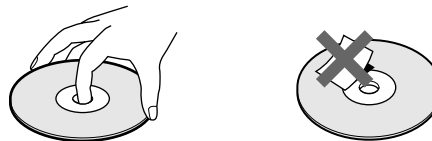

- Não exponha o CD à incidência directa dos raios solares ou de fontes de calor, tais como condutas de ar quente, nem deixe o CD dentro de um automóvel estacionado ao sol, pois pode ocorrer uma subida significativa da temperatura interior.
- Não utilize estabilizadores à venda no mercado. Se o fizer, o CD e o leitor podem ficar danificados.
- Terminada a reprodução, volte a guardar o CD dentro da caixa respectiva.

Sobre a limpeza

- Antes de iniciar a reprodução, limpe o CD com um pano de limpeza. Limpe o CD do centro para as extremidades.

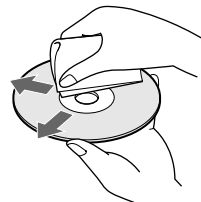

- Não utilize dissolventes, tais como benzina, diluentes, produtos de limpeza à venda no mercado ou spray anti-electricidade estática destinado aos discos de vinil.

Resolução de problemas

Se um dos problemas abaixo descritos ocorrer durante a utilização do leitor, utilize este manual de resolução de problemas para eliminar a avaria. Se o problema continuar a ocorrer, contacte o agente Sony mais próximo.

Não existe som de reprodução.

- ➔ Verifique se o leitor está ligado correctamente.
- ➔ Certifique-se de que o amplificador está a funcionar correctamente.
- ➔ Ajuste o nível de reprodução utilizando as teclas LINE OUT LEVEL +/- do telecomando (só para o modelo CDP-CE335).

O CD não efectua a reprodução.

- ➔ Não foi introduzido um CD no leitor (aparece a indicação "no DISC"). Introduza um CD.
- ➔ Coloque correctamente o CD com a etiqueta virada para cima no compartimento de CD.
- ➔ Limpe o CD (veja a página 17).
- ➔ Ocorreu a condensação de humidade dentro do leitor. Retire o CD e deixe o leitor ligado cerca de uma hora (veja a página 17).
- ➔ Coloque o CD na posição correcta no compartimento do disco.

O telecomando não funciona (só para o modelo CDP-CE335)

- ➔ Retire os obstáculos existentes entre o telecomando e o leitor.
- ➔ Aponte o telecomando para o sensor remoto  do leitor.
- ➔ Substitua todas as pilhas do telecomando, se estiverem gastas.

O leitor funciona incorrectamente.

- ➔ Os chips do microcomputador podem funcionar incorrectamente. Desligue o aparelho da corrente eléctrica e depois volte a ligá-lo para reinicializar o leitor.

Especificações

Leitor de CD

Laser Laser semi-condutor ($\lambda = 780 \text{ nm}$)
Duração da emissão: contínua

Saída de laser Máx 44,6 μW^*
* Esta saída é o valor medido a uma distância de 200 mm a partir da superfície da lente da objectiva no bloco de Captura óptica com uma abertura de 7 mm.

Resposta de frequência 2 Hz a 20 kHz $\pm 0,5 \text{ dB}$

Relação sinal/ruído Superior a 102 dB

Área dinâmica Superior a 98 dB

Distorção harmónica Inferior a 0,0045%

Saídas

	Tipo de jack	Nível máximo de saída	Impedância de carga
LINE OUT	Jack RCA	2 V (a 50 kilohms)	Superior a 10 kilohms
DIGITAL OUT (OPTICAL)	Dispositivo de ligação de saída óptica	-18 dBm	Comprimento de onda: 660 nm

Generalidades

Requisitos de alimentação 220 V - 230 V CA, 50/60 Hz

Consumo de energia 14 W

Dimensões (aprox.) (l/a/p) 430 x 120 x 385 mm incluindo peças salientes

Peso (aprox.) 5,4 kg

Acessórios fornecidos

Cabo de áudio (2 fichas RCA - 2 fichas RCA) (1)
Telecomando (remoto) (1) (só para o modelo CDP-CE335)
Pilhas R6 (tamanho AA) (2) (só para o modelo CDP-CE335)

Design e especificações sujeitos a alterações sem aviso prévio.

Índice

A, B, C

AMS 10

D

Desempacotamento 4

E

Edição. *Consultar* "Gravar"
Edição por adição 14

F

Fade temporizado 15
Fading 15
fade temporizado 15

G, H, I, J, K

Gravar 14
um programa 14
utilizando a montagem
temporizada 14

L

Leitura óptica. *Consultar*
"Leitura óptica de música"
Leitura óptica de música 10
Ligação do sistema 4
Ligações 4
introdução 4
Localizar
através da leitura óptica 10
através da observação do
visor 10
através do controlo 10
directamente 10
durante a verificação das
etiquetas 9
utilizando o AMS 10

M, N, O

Manuseamento de CD 17
Montagem temporizada 14

P, Q

Pesquisar. *Consultar* "Localizar"
Pesquisa de picos 16
Programar 12
alterar 13
para gravação 14
verificar 13

R

Repetir 11
Reprodução contínua 6
Reprodução shuffle 11
Reproduzir
reprodução contínua 6
reprodução programada 12
reprodução repetida 11
reprodução shuffle 11
Resolução de problemas 18

S

Selecione a reprodução
shuffle 11
Selector de tensão 5
Sensor de Música Automático.
Consultar "AMS"
Substituição de CD durante a
reprodução de um CD 9

T, U, V, W, X, Y, Z

Telecomando 4
Tempo restante 8
Tempo total de reprodução 8

Nomes dos controlos

Teclas

CHECK 13
CLEAR 13
CONTINUE 6
DISC 1 - 5 9
DISC CHECK 9
DISC SKIP 7
EDIT/TIME FADE 14, 15
EX-CHANGE 9
FADER 15
LINE OUT LEVEL +/- 5
MUSIC SCAN 10
Número 10
≡ OPEN/CLOSE 6
PEAK SEARCH 16
PROGRAM 12
REPEAT 11
SHUFFLE 11
TIME 8
▷ 7
|| 7
■ 7
◀◀/▶▶ 10
◀◀/▶▶| 10
>10 10

Interruptor

I/⏻ (Corrente) 6

Controlo

◀◀ AMS ▶▶ 7

Outros

Tabuleiro de CD 6
Visor 8
■ 4

