

Trinitron[®] Color Computer Display

Operating Instructions _____ **US**

Mode d'emploi _____ **FR**

Manual de instrucciones _____ **ES**

***HMD-A100
HMD-A200***

Owner's Record

The model and serial numbers are located at the rear of the unit. Record these numbers in the spaces provided below. Refer to them whenever you call upon your dealer regarding this product.

Model No. _____ Serial No. _____

WARNING

To prevent fire or shock hazard, do not expose the unit to rain or moisture.

Dangerously high voltages are present inside the unit. Do not open the cabinet. Refer servicing to qualified personnel only.

FCC Notice

This equipment has been tested and found to comply with the limits for a Class B digital device, pursuant to Part 15 of the FCC Rules. These limits are designed to provide reasonable protection against harmful interference in a residential installation. This equipment generates, uses, and can radiate radio frequency energy and, if not installed and used in accordance with the instructions, may cause harmful interference to radio communications. However, there is no guarantee that interference will not occur in a particular installation. If this equipment does cause harmful interference to radio or television reception, which can be determined by turning the equipment off and on, the user is encouraged to try to correct the interference by one or more of the following measures:

- Reorient or relocate the receiving antenna.
- Increase the separation between the equipment and receiver.
- Connect the equipment into an outlet on a circuit different from that to which the receiver is connected.
- Consult the dealer or an experienced radio/TV technician for help.

You are cautioned that any changes or modifications not expressly approved in this manual could void your authority to operate this equipment.

NOTICE

This notice is applicable for USA/Canada only. If shipped to USA/Canada, install only a UL LISTED/CSA LABELLED power supply cord meeting the following specifications:

SPECIFICATIONS

Plug Type	Nema-Plug 5-15p
Cord	Type SVT or SJT, minimum 3 × 18 AWG
Length	Maximum 15 feet
Rating	Minimum 7 A, 125 V

NOTICE

Cette notice s'applique aux Etats-Unis et au Canada uniquement.

Si cet appareil est export* aux Etats-Unis ou au Canada, utiliser le cordon d'alimentation portant la mention UL LISTED/CSA LABELLED et remplissant les conditions suivantes:

SPECIFICATIONS

Type de fiche	Fiche Nema 5-15 broches
Cordon	Type SVT ou SJT, minimum 3 × 18 AWG
Longueur	Maximum 15 pieds
Tension	Minimum 7 A, 125 V



If you have any questions about this product, you may call:

**Sony Customer Information Center
1-800-222-SONY (7669)**

or write to:

**Sony Customer Information Center
1 Sony Drive, Mail Drop #T1-11, Park Ridge, NJ 07656**

Declaration of Conformity

Trade Name: SONY
Model No.: HMD-A100, A200
Responsible Party: Sony Electronics Inc.
Address: 1 Sony Drive, Park Ridge, NJ 07656 USA
Telephone No.: 201-930-6972

This device complies with Part 15 of the FCC Rules. Operation is subject to the following two conditions: (1) This device may not cause harmful interference, and (2) this device must accept any interference received, including interference that may cause undesired operation.



As an ENERGY STAR Partner, Sony Corporation has determined that this product meets the ENERGY STAR guidelines for energy efficiency.

Table of Contents

Precautions	4
Identifying parts and controls	5
Setup	6
Step 1: Connect your monitor to your computer	6
Step 2: Connect the power cord	6
Step 3: Turn on the monitor and computer	6
Connecting Universal Serial Bus (USB) compliant peripherals	7
Selecting the on-screen menu language (LANGUAGE/INFORMATION)	8
Customizing Your Monitor	8
Navigating the menu	8
Adjusting the brightness and contrast (BRIGHTNESS/CONTRAST)	10
Adjusting the horizontal size or centering of the picture (H-SIZE/CENTER)	10
Adjusting the vertical size or centering of the picture (V-SIZE/CENTER)	10
Adjusting the curvature of the picture's sides (PIN/PIN BALANCE)	10
Adjusting the angle of the picture's sides (KEY/KEY BALANCE)	11
Adjusting the picture's rotation (ROTATION)	11
Enlarging or reducing the picture (ZOOM)	11
Adjusting the color of the picture (COLOR)	11
Additional settings (DEGAUSS/CANCEL MOIRE)	12
Resetting the adjustments (RESET)	12
Technical Features	13
Preset and user modes	13
Power saving function	13
Troubleshooting	13
If thin lines appear on your screen (damper wires)	13
On-screen messages	13
Trouble symptoms and remedies	14
Self-diagnosis function	16
Specifications	16
Appendix	i
Preset mode timing table	i

US

- Trinitron® is a registered trademark of Sony Corporation.
- Macintosh is a trademark licensed to Apple Computer, Inc., registered in the U.S.A. and other countries.
- Windows® and MS-DOS are registered trademarks of Microsoft Corporation in the United States and other countries.
- IBM PC/AT and VGA are registered trademarks of IBM Corporation of the U.S.A.
- VESA and DDC™ are trademarks of the Video Electronics Standard Association.
- ENERGY STAR is a U.S. registered mark.
- All other product names mentioned herein may be the trademarks or registered trademarks of their respective companies.
- Furthermore, "™" and "®" are not mentioned in each case in this manual.

Precautions

Warning on power connections

- Use the supplied power cord. If you use a different power cord, be sure that it is compatible with your local power supply.

For the customers in the U.S.A.

If you do not use the appropriate cord, this monitor will not conform to mandatory FCC standards.

Example of plug types

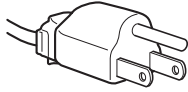

for 100 to 120 V AC

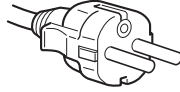

for 200 to 240 V AC

- Before disconnecting the power cord, wait at least 30 seconds after turning off the power to allow the static electricity on the screen's surface to discharge.
- After the power is turned on, the screen is demagnetized (degaussed) for about 5 seconds. This generates a strong magnetic field around the screen which may affect data stored on magnetic tapes and disks placed near the monitor. Be sure to keep magnetic recording equipment, tapes, and disks away from the monitor.

The equipment should be installed near an easily accessible outlet.

Installation

Do not install the monitor in the following places:

- on surfaces (rugs, blankets, etc.) or near materials (curtains, draperies, etc.) that may block the ventilation holes
- near heat sources such as radiators or air ducts, or in a place subject to direct sunlight
- in a place subject to severe temperature changes
- in a place subject to mechanical vibration or shock
- on an unstable surface
- near equipment which generates magnetism, such as a transformer or high voltage power lines
- near or on an electrically charged metal surface

Maintenance

- Clean the screen with a soft cloth. If you use a glass cleaning liquid, do not use any type of cleaner containing an anti-static solution or similar additive as this may scratch the screen's coating.
- Do not rub, touch, or tap the surface of the screen with sharp or abrasive items such as a ballpoint pen or screwdriver. This type of contact may result in a scratched picture tube.
- Clean the cabinet, panel and controls with a soft cloth lightly moistened with a mild detergent solution. Do not use any type of abrasive pad, scouring powder or solvent, such as alcohol or benzene.

Transportation

When you transport this monitor for repair or shipment, use the original carton and packing materials.

Use of the stand

Insert the supplied stand into the groove to adjust the angle of the monitor. You can use the stand in either the vertical or horizontal position.

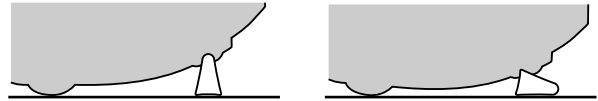
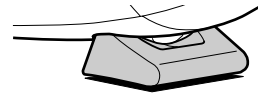
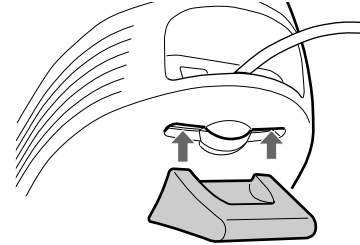

Use of the groove on top (HMD-A200 only)

You can put a photo frame or CD case in the groove.

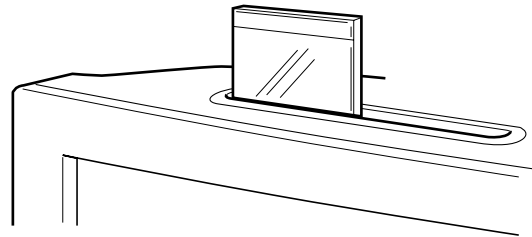

Note

Never use the slit for any other purpose.

Use of the headphones' hook (HMD-A100 only)

Insert the supplied hook into one of the holes (ten on both the left and right sides) on either the left or right side of the monitor.

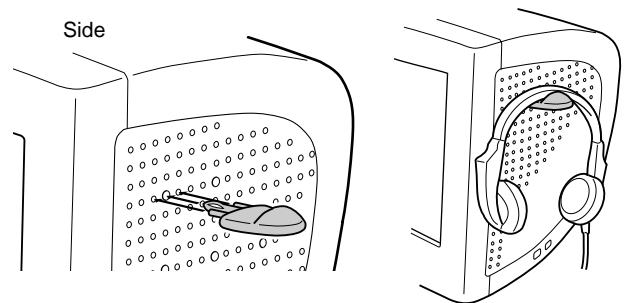

Note

Never hang heavy objects from the hook other than the headphones.

Identifying parts and controls

See the pages in parentheses for further details. (Model HMD-A200 is used for illustration purposes.)

Front

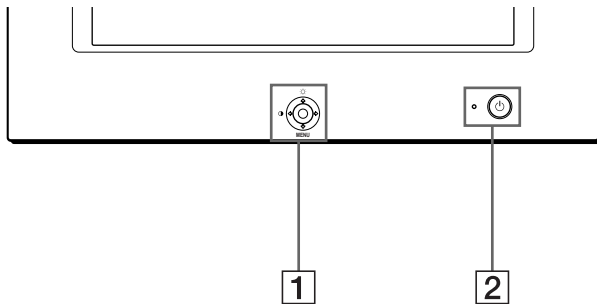

1 Control button (page 9)

The control button is used to display the menu and make adjustments to the monitor, including brightness and contrast adjustments.

2 (power) switch and indicator (pages 6, 13, 16)

This button turns the monitor on and off. The power indicator lights up in green when the monitor is turned on, and either flashes in green and orange, or lights up in orange when the monitor is in power saving mode.

3 AC IN connector (page 6)

This connector provides AC power to the monitor.

Rear

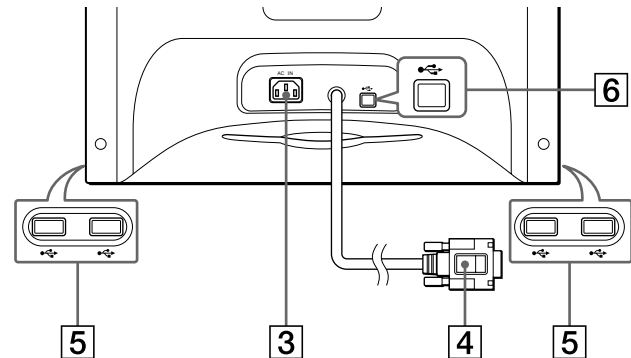

4 Video input connector (HD15) (page 6)

This connector inputs RGB video signals (0.700 Vp-p, positive) and sync signals.

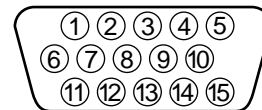

Pin No.	Signal
1	Red
2	Green
3	Blue
4	ID (Ground)
5	DDC Ground*
6	Red Ground
7	Green Ground
8	Blue Ground
9	DDC + 5V*
10	Ground
11	ID (Ground)
12	Bi-Directional Data (SDA)*
13	H. Sync
14	V. Sync
15	Data Clock (SCL)*

* DDC (Display Data Channel) is a standard of VESA.

5 USB (universal serial bus) downstream connectors (page 7)

Use these connectors to link USB peripheral devices to the monitor.

6 USB (universal serial bus) upstream connector (page 7)

Use this connector to link the monitor to a USB compliant computer.

US

Setup

Before using your monitor, check that the following accessories are included in your carton:

- Power cord (1)
- USB cable (1)
- Monitor stand (1)
- Hook (1) (HMD-A100 only)
- Warranty card (1)
- Notes on cleaning the screen's surface (1)
- This instruction manual (1)

Step 1: Connect your monitor to your computer

Turn off the monitor and computer before connecting.

■ Connecting to an IBM PC/AT or compatible computer

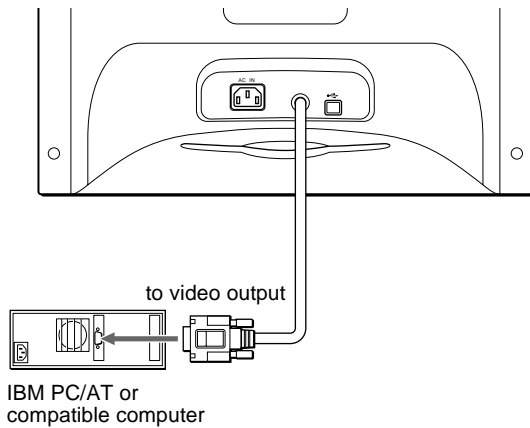

■ Connecting to a Macintosh or compatible computer

You will need a Macintosh adapter (not supplied).

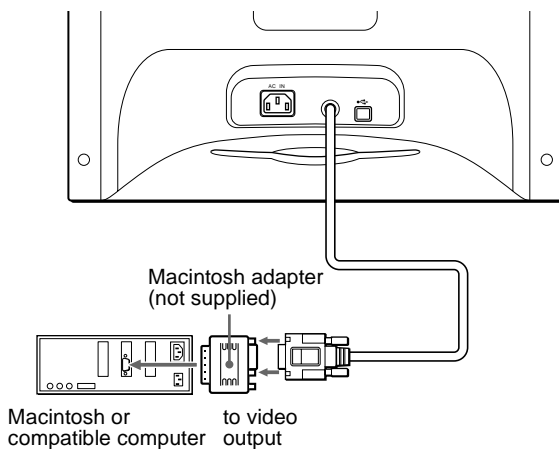

Step 2: Connect the power cord

With the monitor and computer switched off, first connect the power cord to the monitor, then connect it to a power outlet.

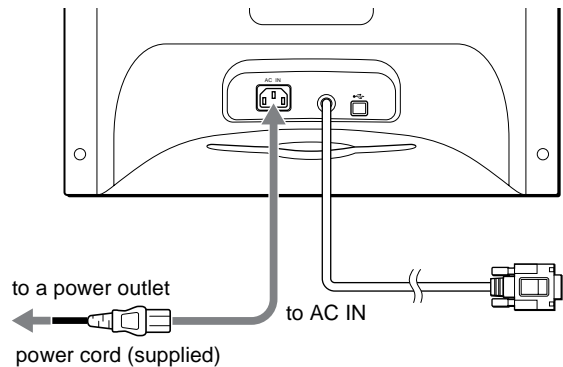

Step 3: Turn on the monitor and computer

First turn on the monitor, then turn on the computer.

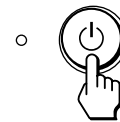

The installation of your monitor is complete.
If necessary, use the monitor's controls to adjust the picture.

If no picture appears on your screen

- Check that the monitor is correctly connected to the computer.
- If NO INPUT SIGNAL appears on the screen, confirm that your computer's graphic board is completely seated in the correct bus slot.
- If you are replacing an old monitor with this model and OUT OF SCAN RANGE appears on the screen, reconnect the old monitor. Then adjust the computer's graphic board so that the horizontal frequency is between 30 – 70 kHz, and the vertical frequency is between 48 – 120 Hz.

For more information about the on-screen messages, see "Trouble symptoms and remedies" on page 14.

Setup on various OS (Operating System)

This monitor complies with the "DDC" Plug & Play standard and automatically detects all the monitor's information. No specific driver needs to be installed to the computer.

If you connect the monitor to your PC, and then boot your PC for the first time, the setup Wizard may be displayed on the screen. Click on "Next" several times according to the instructions from the Wizard until the Plug & Play Monitor is automatically selected so that you can use this monitor.

For customers using Windows NT4.0

Monitor setup in Windows NT4.0 does not use the display driver. Refer to the Windows NT4.0 instruction manual for further details on adjusting the resolution, refresh rate, and number of colors.

Connecting Universal Serial Bus (USB) compliant peripherals

Your monitor has one upstream USB connector (on the rear panel) and four downstream USB connectors (two on both the left and right sides). They provide a fast and easy way to connect USB compliant peripheral devices (such as keyboards, mice, printers and scanners) to your computer using a standardized USB cable. To use your monitor as a hub for your peripheral devices, connect the USBs as illustrated below.

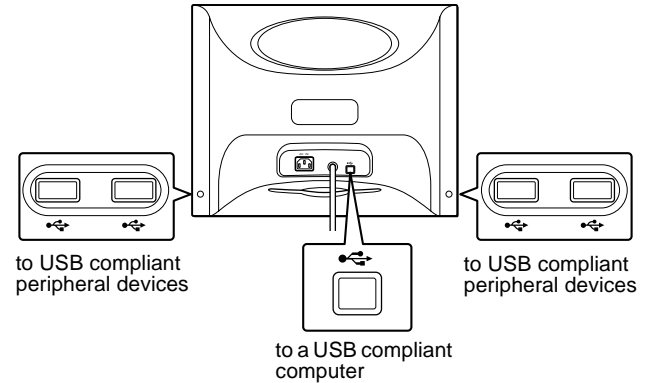

- 1 Turn on the monitor and computer.
- 2 Connect your computer to the square upstream  connector using the supplied USB cable.

For customers using Windows

If a message appears on your screen, follow the on-screen instructions and select Generic USB Hub as the default setting.

- 3 Connect your USB compliant peripheral devices to the rectangular downstream  USB connectors.

Notes

- Not all computers and/or operating systems support USB configurations. Check your computer's instruction manual to see if you can connect USB devices.
- In most cases, USB driver software needs to be installed on the host computer. Refer to the peripheral device's instruction manual for further details.
- The monitor functions as a USB hub as long as the monitor is either "on" or in power saving mode.
- If you connect a keyboard or mouse to the USB connectors and then boot your computer for the first time, the peripheral devices may not function. First connect the keyboard and mouse directly to the computer and set up the USB compliant devices. Then connect them to this monitor.
- Do not lean on the monitor when plugging in the USB cables. The monitor may suddenly shift and cause injury.

US

Selecting the on-screen menu language (LANGUAGE/INFORMATION)

English, French, German, Italian, Spanish, Russian, and Japanese versions of the on-screen menus are available. The default setting is English.

1 Press the center of the control button.

See page 9 for more information on using the control button.

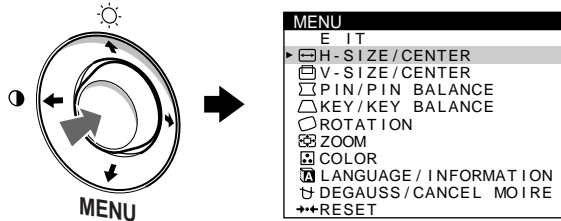

2 Move the control button to highlight LANGUAGE/INFORMATION and press the center of the control button again.

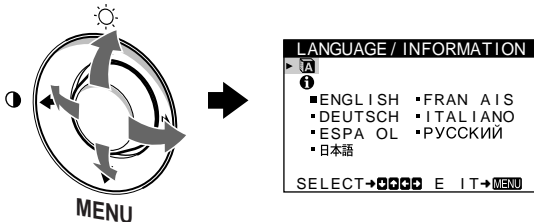

3 Move the control button ↓/↑ to select a language, and press the center of the control button. Then move the control button ↓/↑ to select a language.

- ENGLISH
- FRANÇAIS: French
- DEUTSCH: German
- ITALIANO: Italian
- ESPAÑOL: Spanish
- РУССКИЙ: Russian
- 日本語: Japanese

To close the menu

Press the center of the control button once to return to the main MENU, and twice to return to normal viewing. If no buttons are pressed, the menu closes automatically after about 30 seconds.

To reset to English

See “Resetting the adjustments (RESET)” on page 12.

Customizing Your Monitor

You can make numerous adjustments to your monitor using the on-screen menu.

Navigating the menu

Press the center of the control button to display the main MENU on your screen. See page 9 for more information on using the control button.

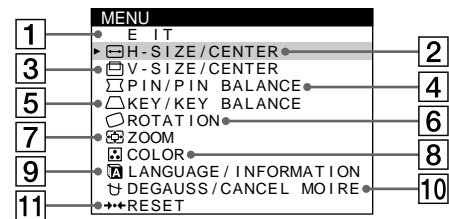
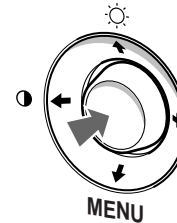

Use the control button to select one of the following menus.

1 EXIT

Select EXIT to close the menu.

2 H-SIZE/CENTER (page 10)

Select the H-SIZE/CENTER menu to adjust the picture's horizontal size and centering.

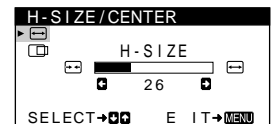

3 V-SIZE/CENTER (page 10)

Select the V-SIZE/CENTER menu to adjust the picture's vertical size and centering.

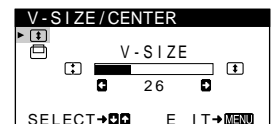

4 PIN/PIN BALANCE (page 10)

Select the PIN/PIN BALANCE menu to adjust the curvature picture's sides.

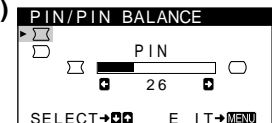

5 KEY/KEY BALANCE (page 11)

Select the KEY/KEY BALANCE menu to adjust the angle of the picture's sides.

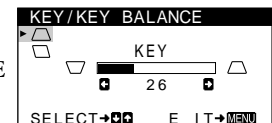

6 ROTATION (page 11)

Select the ROTATION menu to adjust the picture's rotation.

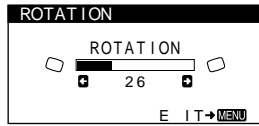

7 ZOOM (page 11)

Select the ZOOM menu to enlarge or reduce the picture.

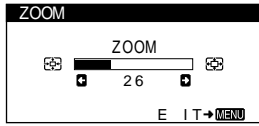

8 COLOR (page 11)

Select the COLOR menu to adjust the picture's color temperature. You can use this to match the monitor's colors to a printed picture's colors.

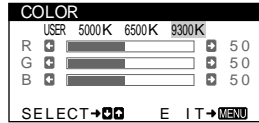

9 LANGUAGE/INFORMATION (page 8, 15)

Select the LANGUAGE/INFORMATION menu to choose the on-screen menu's language and display this monitor's information box.



10 DEGAUSS/CANCEL MOIRE (page 12)

Select the DEGAUSS/CANCEL MOIRE menu to degauss the screen and cancel the moire.

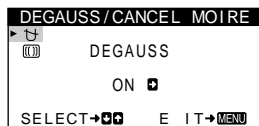

11 RESET (page 12)

Select the RESET menu to reset the adjustments.

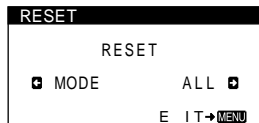

■ Displaying the current input signal

The horizontal and vertical frequencies of the current input signal are displayed in the BRIGHTNESS/CONTRAST menu. If the signal matches one of this monitor's factory preset modes, the resolution is also displayed.

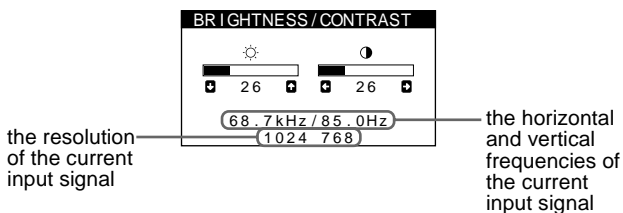

■ Using the control button

1 Display the main MENU.

Press the center of the control button to display the main MENU on your screen.

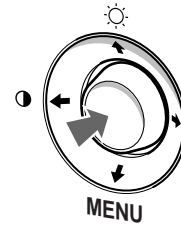

2 Select the menu you want to adjust.

Highlight the desired menu by moving the control button up (↑), down (↓), and left (←) or right (→) to move sideways.

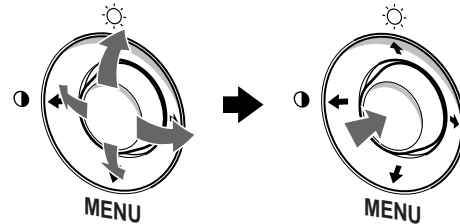

3 Adjust the menu.

Move the control button left (←) or right (→) to make the adjustment.

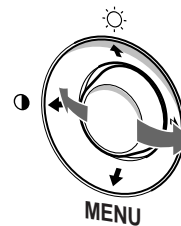

4 Close the menu.

Press the center of the control button once to return to the main MENU, and twice to return to normal viewing. If no buttons are pressed, the menu closes automatically after about 30 seconds.

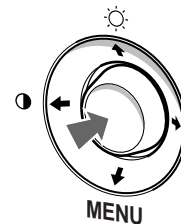

■ Resetting the adjustments

You can reset the adjustments using the RESET menu. See page 12 for more information on resetting the adjustments.

Adjusting the brightness and contrast (BRIGHTNESS/CONTRAST)

Brightness and contrast adjustments are made using a separate BRIGHTNESS/CONTRAST menu.

These settings are stored in memory for all input signals.

1 Move the control button in any direction.

The BRIGHTNESS/CONTRAST menu appears on the screen.

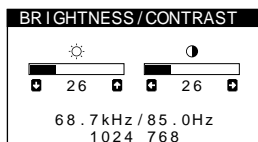

2 Move the control button ↓/↑ to adjust the brightness (☀), and ←/→ to adjust the contrast (●).

The menu automatically disappears after about 3 seconds.

Adjusting the horizontal size or centering of the picture (H-SIZE/CENTER)

These settings are stored in memory for the current input signal.

1 Press the center of the control button.

The main MENU appears on the screen.

2 Move the control button to highlight H-SIZE/CENTER, and press the center of the control button again.

The H-SIZE/CENTER menu appears on the screen.

3 First move the control button ↓/↑ to select the desired adjustment item. Then move the control button ←/→ to make the adjustment.

Select	To
H-SIZE	adjust the horizontal size
H-CENTER	adjust the horizontal centering

Adjusting the vertical size or centering of the picture (V-SIZE/CENTER)

These settings are stored in memory for the current input signal.

1 Press the center of the control button.

The main MENU appears on the screen.

2 Move the control button to highlight V-SIZE/CENTER, and press the center of the control button again.

The V-SIZE/CENTER menu appears on the screen.

3 First move the control button ↓/↑ to select the desired adjustment item. Then move the control button ←/→ to make the adjustment.

Select	To
V-SIZE	adjust the vertical size
V-CENTER	adjust the vertical centering

Adjusting the curvature of the picture's sides (PIN/PIN BALANCE)

These settings are stored in memory for the current input signal.

1 Press the center of the control button.

The main MENU appears on the screen.

2 Move the control button to highlight PIN/PIN BALANCE, and press the center of the control button again.

The PIN/PIN BALANCE menu appears on the screen.



3 First move the control button ↓/↑ to select the desired adjustment item. Then move the control button ←/→ to make the adjustment.

Select	To
PIN	expand or contract the picture sides
PIN BALANCE	shift the picture sides to the left or right

Adjusting the angle of the picture's sides (KEY/KEY BALANCE)

These settings are stored in memory for the current input signal.

- 1 Press the center of the control button.**
The main MENU appears on the screen.
- 2 Move the control button to highlight  KEY/KEY BALANCE, and press the center of the control button again.**
The KEY/KEY BALANCE menu appears on the screen.
- 3 First move the control button \downarrow/\uparrow to select the desired adjustment item. Then move the control button \leftarrow/\rightarrow to make the adjustment.**

Select	To
 KEY	adjust the picture width at the top of the screen
 KEY BALANCE	shift the picture to the left or right at the top of the screen

Adjusting the picture's rotation (ROTATION)

This setting is stored in memory for all input signals.

- 1 Press the center of the control button.**
The main MENU appears on the screen.
- 2 Move the control button to highlight  ROTATION, and press the center of the control button again.**
The ROTATION menu appears on the screen.
- 3 Move the control button \leftarrow/\rightarrow to rotate the picture.**

Enlarging or reducing the picture (ZOOM)

This setting is stored in memory for the current input signal.

- 1 Press the center of the control button.**
The main MENU appears on the screen.
- 2 Move the control button to highlight  ZOOM and press the center of the control button again.**
The ZOOM menu appears on the screen.
- 3 Move the control button \leftarrow/\rightarrow to enlarge or reduce the picture.**

Note

Adjustment stops when either the horizontal or vertical size reaches its maximum or minimum value.

Adjusting the color of the picture (COLOR)

The COLOR settings allow you to adjust the picture's color temperature by changing the color level of the white color field. Colors appear reddish if the temperature is low, and bluish if the temperature is high. This adjustment is useful for matching the monitor's colors to a printed picture's colors.

This setting is stored in memory for all input signals.

- 1 Press the center of the control button.**
The main MENU appears on the screen.
- 2 Move the control button to highlight  COLOR and press the center of the control button again.**
The COLOR menu appears on the screen.
- 3 Move the control button \leftarrow/\rightarrow to select a color temperature.**
The preset color temperatures are 5000K, 6500K, and 9300K. Since the default setting is 9300K, the whites will change from a bluish hue to a reddish hue as the temperature is lowered to 6500K and 5000K.
- 4 If necessary, fine tune the color temperature.**
First move the control button \leftarrow/\rightarrow to select USER. Then move the control button \downarrow/\uparrow button to select R (red), G (green), or B (blue) and move the control button \leftarrow/\rightarrow to make the adjustment.

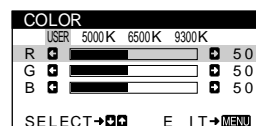

If you fine tune the color temperature, the new color settings are stored in memory and recalled whenever you select USER.

Additional settings (DEGAUSS/CANCEL MOIRE)

You can manually degauss (demagnetize) the screen, and cancel the moire.

- 1 Press the center of the control button.**
The main MENU appears on the screen.
- 2 Move the control button ↓/↑ to highlight  DEGAUSS/CANCEL MOIRE and press the center of the control button again.**
The DEGAUSS/CANCEL MOIRE menu appears on the screen.
- 3 Move the control button ↓/↑ to select the desired adjustment item.**
Adjust the selected item according to the following instructions.

Degaussing the screen

The monitor is automatically demagnetized when the power is turned on.

To manually degauss the monitor, first move the control button ↓/↑ to select  (DEGAUSS). Then move the control button →.

The screen is degaussed for about 5 seconds. If a second degauss cycle is needed, allow a minimum interval of 20 minutes for the best result.

Cancelling the moire*

If elliptical or wavy patterns appear on the screen, adjust the moire cancellation level.

To adjust the amount of moire cancellation, first move the control button ↓/↑ to select  (CANCEL MOIRE). Then move the control button ←/→ until the moire effect is at a minimum.

* Moire is a type of natural interference which produces soft, wavy lines on your screen. It may appear due to interference between the pattern of the picture on the screen and the phosphor pitch pattern of the monitor.

Example of moire

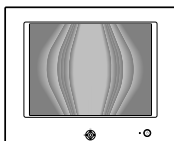

Resetting the adjustments (RESET)

This monitor has the following two reset methods. Use the RESET menu to reset the adjustments.

- 1 Press the center of the control button.**
The main MENU appears on the screen.
- 2 Move the control button ↓/↑ to highlight  RESET and press the center of the control button again.**
The RESET menu appears on the screen.
Reset the settings according to the following instructions.

Resetting all of the adjustment data for the current input signal (MODE)

Move the control button ←.

The MODE item is selected. All of the adjustment data for the current input signal is reset.

Note that the following items are not reset by this method.

- on-screen menu language (page 8)
- picture's rotation (page 11)

Resetting all of the adjustment data to factory preset levels (ALL)

Move the control button →.

The ALL item is selected. All of the adjustment data for the current input signal is reset. All of the adjustment data (except for the USER settings in the COLOR menu) is reset to the factory preset levels.

Note

The monitor's buttons will not operate for about 5 seconds when ALL is selected.

Technical Features

Preset and user modes

When the monitor receives an input signal, it automatically matches the signal to one of the factory preset modes stored in the monitor's memory to provide a high quality picture at the center of the screen. (See Appendix for a list of the factory preset modes.) For input signals that do not match one of the factory preset modes, the digital Multiscan technology of this monitor ensures that a clear picture appears on the screen for any timing in the monitor's frequency range (horizontal: 30 – 70 kHz, vertical: 48 – 120 Hz) . If the picture is adjusted, the adjustment data is stored as a user mode and automatically recalled whenever the same input signal is received.

Note for Windows users

For Windows users, check your video board manual or the utility program which comes with your graphic board and select the highest available refresh rate to maximize monitor performance.

Power saving function

This monitor meets the power-saving guidelines set by VESA, ENERGY STAR, and NUTEK. If no signal is received by the monitor from the connected computer, the monitor will automatically reduce power consumption as shown below.

Power mode	Power consumption*	⏻ (power) indicator
normal operation	≤ 115 W	green
active off**	≤ 5 W	orange***
power off	0 W	off

- * Figures reflect power consumption when no USB compatible peripherals are connected to the monitor.
- ** When your computer enters the "active off" mode, the input signal is cut and NO INPUT SIGNAL appears on the screen. After 20 seconds, the monitor enters the power saving mode.
- *** If the horizontal or vertical sync signal is received by the monitor, the power indicator may alternately blink green and orange.

Troubleshooting

Before contacting technical support, refer to this section.

If thin lines appear on your screen (damper wires)

The lines you are experiencing on your screen are normal for the Trinitron monitor and are not a malfunction. These are shadows from the damper wires used to stabilize the aperture grille and are most noticeable when the screen's background is light (usually white). The aperture grille is the essential element that makes a Trinitron picture tube unique by allowing more light to reach the screen, resulting in a brighter, more detailed picture.

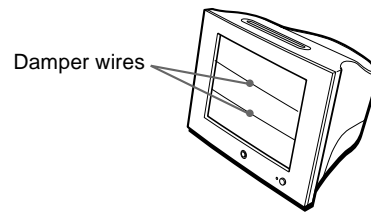

On-screen messages

US

If there is something wrong with the input signal, one of the following messages appears on the screen. To solve the problem, see "Trouble symptoms and remedies" on page 14.

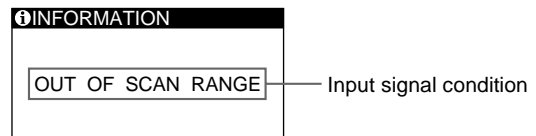

The input signal condition

OUT OF SCAN RANGE

indicates that the input signal is not supported by the monitor's specifications.

NO INPUT SIGNAL

indicates that no signal is being input to the monitor.

Trouble symptoms and remedies





If the problem is caused by the connected computer or other equipment, please refer to the connected equipment's instruction manual. Use the self-diagnosis function (page 16) if the following recommendations do not resolve the problem.

Symptom	Check these items
No picture	
If the ⏻ (power) indicator is not lit	<ul style="list-style-type: none">• Check that the power cord is properly connected.• Check that the ⏻ (power) switch is in the “on” position.
If the NO INPUT SIGNAL message appears on the screen, or if the ⏻ (power) indicator is either orange or alternating between green and orange	<ul style="list-style-type: none">• Check that the video signal cable is properly connected and all plugs are firmly seated in their sockets (page 6).• Check that the HD15 video input connector's pins are not bent or pushed in. <p>■ Problems caused by the connected computer or other equipment</p> <ul style="list-style-type: none">• The computer is in power saving mode. Try pressing any key on the computer keyboard.• Check that the computer's power is “on.”• Check that the graphic board is completely seated in the proper bus slot.
If the OUT OF SCAN RANGE message appears on the screen	<p>■ Problems caused by the connected computer or other equipment</p> <ul style="list-style-type: none">• Check that the video frequency range is within that specified for the monitor. If you replaced an old monitor with this monitor, reconnect the old monitor and adjust the frequency range to the following. Horizontal: 30 – 70 kHz Vertical: 48 – 120 Hz
If no message is displayed and the ⏻ (power) indicator is green or flashing orange	<ul style="list-style-type: none">• Use the Self-diagnosis function (page 16).
If using a Macintosh system	<ul style="list-style-type: none">• Check that the Macintosh adapter (not supplied) and the video signal cable are properly connected (page 6).
Picture flickers, bounces, oscillates, or is scrambled	
	<ul style="list-style-type: none">• Isolate and eliminate any potential sources of electric or magnetic fields such as other monitors, laser printers, electric fans, fluorescent lighting, or televisions.• Move the monitor away from power lines or place a magnetic shield near the monitor.• Try plugging the monitor into a different AC outlet, preferably on a different circuit.• Try turning the monitor 90° to the left or right. <p>■ Problems caused by the connected computer or other equipment</p> <ul style="list-style-type: none">• Check your graphics board manual for the proper monitor setting.• Confirm that the graphics mode (VESA, Macintosh 16" Color, etc.) and the frequency of the input signal are supported by this monitor (Appendix). Even if the frequency is within the proper range, some video boards may have a sync pulse that is too narrow for the monitor to sync correctly.• Adjust the computer's refresh rate (vertical frequency) to obtain the best possible picture.
Picture is fuzzy	
	<ul style="list-style-type: none">• Adjust the brightness and contrast (page 10).• Degauss the monitor* (page 12).• Decrease the moire cancellation effect (page 12).
Picture is ghosting	
	<ul style="list-style-type: none">• Eliminate the use of video cable extensions and/or video switch boxes.• Check that all plugs are firmly seated in their sockets.

Symptom	Check these items
Picture is not centered or sized properly	<ul style="list-style-type: none"> Adjust the size or centering (page 10). Note that some video modes do not fill the screen to the edges.
Edges of the image are curved	<ul style="list-style-type: none"> Adjust the shape of the picture (page 10).
Wavy or elliptical pattern (moire) is visible	<ul style="list-style-type: none"> Cancel the moire (page 12). <p>■ Problems caused by the connected computer or other equipment</p> <ul style="list-style-type: none"> Change your desktop pattern.
Color is not uniform	<ul style="list-style-type: none"> Degauss the monitor* (page 12). If you place equipment that generates a magnetic field, such as a speaker, near the monitor, or if you change the direction the monitor faces, color may lose uniformity.
White does not look white	<ul style="list-style-type: none"> Adjust the color temperature (page 11).
USB peripherals do not function	<ul style="list-style-type: none"> Check that the appropriate USB connectors are securely connected (page 7). Check that the ⏻ (power) switch is in the “on” position. <p>■ Problems caused by the connected computer or other equipment</p> <ul style="list-style-type: none"> Check that the power of any self-powered USB compliant peripheral devices is “on.” Install the latest version of the device driver on your computer. Contact your device’s manufacturer for information about the appropriate device driver. If your USB compliant keyboard or mouse does not function, connect them directly to your computer, reboot your computer, and make any necessary adjustments to the USB settings. Then reconnect the keyboard or mouse to the monitor. For customers using Windows 95 <ol style="list-style-type: none"> Right-click on My Computer and select Properties. Click on the Device Manager tab. Scroll down and select Universal Serial Bus Controller. <ul style="list-style-type: none"> ➔ If Universal Serial Bus Controller does not appear, you need to load a USB supplement disk. Contact your computer’s manufacturer for more information about obtaining a USB supplement disk. Select Generic USB Device from the USB controller list and click on Properties. If there is a check in the box next to “Disable in this hardware profile,” remove the check. Click on Refresh.
A hum is heard right after the power is turned on	<ul style="list-style-type: none"> This is the sound of the auto-degauss cycle. When the power is turned on, the monitor is automatically degaussed for 5 seconds.

* If a second degauss cycle is needed, allow a minimum interval of 20 minutes for the best result. A humming noise may be heard, but this is not a malfunction.

Displaying this monitor’s name, serial number, and date of manufacture (INFORMATION)

- 1 Press the center of the control button.**
The main MENU appears on the screen.
- 2 Move the control button to highlight  LANGUAGE/ INFORMATION and press the center of the control button.**
The LANGUAGE/INFORMATION menu appears on the screen.
- 3 Move the control button / to select  (INFORMATION) and press the center of the control button.**
This monitor’s information box appears on the screen.



If the problem persists, call your authorized Sony dealer and give the following information.

- Model name: HMD-A100, HMD-A200
- Serial number
- Name and specifications of your computer and graphics board.

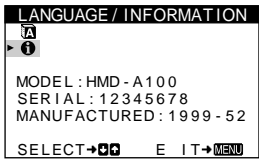
Example



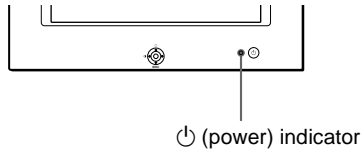

Self-diagnosis function

This monitor is equipped with a self-diagnosis function. If there is a problem with your monitor or computer, the screen will go blank and the  (power) indicator will either light up green or flash orange. If the  (power) indicator is lit in orange, the computer is in power saving mode. Try pressing any key on the keyboard.



If the (power) indicator is green

- 1 **Disconnect the video input cable, or turn off the connected computer.**
- 2 **Press the  (power) button to turn the monitor off and on.**
- 3 **Move the control button  for 2 seconds before the monitor enters power saving mode.**

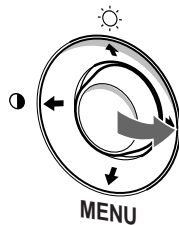



If all three color bars appear (red, green, blue), the monitor is working properly. Reconnect the video input cables and check the condition of your computer.

If the color bars do not appear, there is a potential monitor failure. Inform your authorized Sony dealer of the monitor's condition.

If the (power) indicator is flashing orange

Press the  (power) button to turn the monitor off and on.

If the  (power) indicator lights up green, the monitor is working properly.

If the  (power) indicator is still flashing, there is a potential monitor failure. Count the number of seconds between orange flashes of the  (power) indicator and inform your authorized Sony dealer of the monitor's condition. Be sure to note the model name and serial number of your monitor. Also note the make and model of your computer and video board.

Specifications

HMD-A100

CRT	0.25 mm aperture grille pitch 15 inches measured diagonally 90-degree deflection
Viewable image size	Approx. 285 × 215 mm (w/h) (11 ¹ / ₄ × 8 ¹ / ₂ inches) 14.0" viewing image
Resolution	Horizontal: Max. 1280 dots Vertical: Max. 1024 lines
Standard image area	Approx. 270 × 202 mm (w/h) (10 ³ / ₄ × 8 inches)
Deflection frequency*	Horizontal: 30 to 70 kHz Vertical: 48 to 120 Hz
AC input voltage/current	100 to 120 V, 50 – 60 Hz, 1.9 A
Power consumption	Max. 95 W (with no USB devices connected)
Dimensions	Approx. 373 × 372 × 425 mm (w/h/d) (14 ³ / ₄ × 14 ³ / ₄ × 16 ³ / ₄ inches)
Mass	Approx. 15 kg (33 lb 11 oz)
Plug and Play	DDC1/DDC2B
Supplied accessories	See page 6

* Recommended horizontal and vertical timing condition

- Horizontal sync width should be more than 1.0 μsec.
- Horizontal blanking width should be more than 3.6 μsec.
- Vertical blanking width should be more than 500 μsec.

HMD-A200

CRT	0.25 mm aperture grille pitch 17 inches measured diagonally 90-degree deflection
Viewable image size	Approx. 327 × 243 mm (w/h) (12 ⁷ / ₈ × 9 ⁵ / ₈ inches) 16.0" viewing image
Resolution	Horizontal: Max. 1280 dots Vertical: Max. 1024 lines
Standard image area	Approx. 312 × 234 mm (w/h) (12 ³ / ₈ × 9 ¹ / ₄ inches)
Deflection frequency*	Horizontal: 30 to 70 kHz Vertical: 48 to 120 Hz
AC input voltage/current	100 to 120 V, 50 – 60 Hz, 2.0 A
Power consumption	Max. 115 W (with no USB devices connected)
Dimensions	Approx. 460 × 378 × 441 mm (w/h/d) (18 ¹ / ₈ × 15 × 17 ³ / ₈ inches)
Mass	Approx. 19 kg (41 lb 14 oz)
Plug and Play	DDC1/DDC2B
Supplied accessories	See page 6

* Recommended horizontal and vertical timing condition

- Horizontal sync width should be more than 1.0 μsec.
- Horizontal blanking width should be more than 3.0 μsec.
- Vertical blanking width should be more than 500 μsec.

Design and specifications are subject to change without notice.

Table des Matières

Précautions	4
Identification des composants et des commandes	5

Installation 6

1re étape: Raccordez le moniteur à l'ordinateur	6
2e étape: Branchez le cordon d'alimentation	6
3e étape: Mettez le moniteur et l'ordinateur sous tension	6
Raccordement de périphériques compatibles USB (Universal Serial Bus)	7
Sélection de la langue d'affichage des menus (LANGUE/INFORMATION)	8

Personnalisation de votre moniteur. 8

Pilotage par menus	8
Réglage de la luminosité et du contraste (LUMINOSITÉ/CONTRASTE)	10
Réglage de la taille horizontale ou du centrage de l'image (TAILLE H/POSITION)	10
Réglage de la taille verticale ou du centrage de l'image (TAILLE V/POSITION)	10
Réglage de l'incurvation des côtés de l'image (COUSSIN/PIN BALANCE)	10
Réglage de l'angle des côtés de l'image (TRAPÉZOÏD/PARALLÉL)	11
Réglage de la rotation de l'image (ROTATION)	11
Agrandissement ou réduction de l'image (ZOOM)	11
Réglage des couleurs de l'image (COULEUR)	11
Réglages supplémentaires (DÉMAGNÉTISÉ/MOIRÉ)	12
Réinitialisation des réglages (RAPPEL)	12

FR

- Trinitron® est une marque commerciale déposée de Sony Corporation.
- Macintosh est une marque commerciale sous licence d'Apple Computer, Inc., déposée aux Etats-Unis et dans d'autres pays.
- Windows® et MS-DOS sont des marques déposées de Microsoft Corporation aux Etats-Unis et dans d'autres pays.
- IBM PC/AT et VGA sont des marques commerciales déposées d'IBM Corporation aux Etats-Unis.
- VESA et DDC™ sont des marques commerciales de Video Electronics Standard Association.
- ENERGY STAR est une marque déposée aux Etats-Unis.
- Tous les autres noms de produits mentionnés dans le présent mode d'emploi peuvent être des marques commerciales ou des marques commerciales déposées de leurs sociétés respectives.
- Les symboles "™" et "®" ne sont pas mentionnés systématiquement dans le présent mode d'emploi.

Caractéristiques techniques. 13

Modes présélectionné et utilisateur	13
Fonction d'économie d'énergie	13

Dépannage 13

Si de fines lignes apparaissent à l'écran (fils d'amortissement)	13
Messages affichés à l'écran	13
Symptômes et remèdes	14
Fonction d'autodiagnostic	16

Spécifications. 16

Appendix. i

Preset mode timing table	i
------------------------------------	---

Précautions

Avertissement sur le raccordement à la source d'alimentation

- Utilisez le cordon d'alimentation fourni. Si vous utilisez un cordon d'alimentation différent, assurez-vous qu'il est compatible avec votre tension d'alimentation secteur locale.

Pour les clients aux Etats-Unis

Si vous n'utilisez pas le cordon d'alimentation approprié, ce moniteur ne sera pas conforme aux normes FCC en vigueur.

Exemple de types de fiches

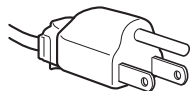

pour 100 à 120 V CA

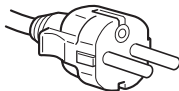

pour 200 à 240 V CA

- Avant de débrancher le cordon d'alimentation, attendez au moins 30 secondes après avoir mis l'appareil hors tension de manière à permettre la décharge de l'électricité statique à la surface de l'écran.
- Après que le courant a été branché, l'écran est démagnétisé pendant environ 5 secondes. Cela génère un puissant champ magnétique autour de l'écran qui peut affecter les données mémorisées sur une bande magnétique ou des disquettes situées à proximité. Placez ces systèmes d'enregistrement magnétique et ces bandes, et disquettes à l'écart du moniteur.

L'appareil doit être installé à proximité d'une prise murale aisément accessible.

Installation

N'installez pas le moniteur dans les endroits suivants:

- sur des surfaces molles (moquette, nappe, etc.) ou à proximité de tissus (rideaux, tentures, etc.) qui risquent d'obstruer les orifices de ventilation;
- à proximité de sources de chaleur comme des radiateurs ou des conduits d'air, ni dans un endroit directement exposé au rayonnement solaire;
- sujet à de fortes variations de température;
- soumis à des vibrations ou à des chocs mécaniques;
- sur une surface instable;
- à proximité d'appareils générant un champ magnétique comme un transformateur ou des lignes à haute tension;
- à proximité ou sur une surface métallique chargée électriquement.

Entretien

- Nettoyez l'écran à l'aide d'un chiffon doux. Si vous utilisez un produit nettoyant pour vitres, n'utilisez aucun type de produit contenant une solution antistatique ou des additifs similaires parce que vous risquez sinon de rayer le revêtement de l'écran.
- Ne frottez pas, ne touchez pas et ne tapotez pas la surface de l'écran avec des objets abrasifs ou aux arêtes vives comme un stylo à bille ou un tournevis. Ce type de contact risque en effet de rayer le tube image.
- Nettoyez le châssis, le panneau et les commandes à l'aide d'un chiffon doux légèrement imprégné d'une solution détergente neutre. N'utilisez jamais de tampons abrasifs, de poudre à récurer ou de solvants tels que de l'alcool ou de la benzine.

Transport

Pour transporter ce moniteur en vue de réparations ou de son expédition, utilisez le carton d'emballage et les matériaux de conditionnement d'origine.

Utilisation du support

Insérez le support fourni dans la rainure pour ajuster l'angle du moniteur. Vous pouvez utiliser le support en position verticale ou horizontale.

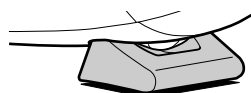
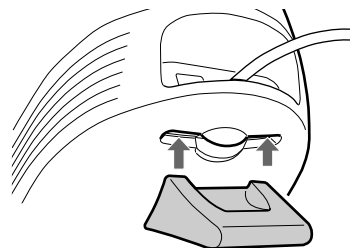

Utilisez la rainure sur le dessus (HMD-A200 uniquement)

Vous pouvez placer un cadre avec une photo ou un CD dans la rainure.

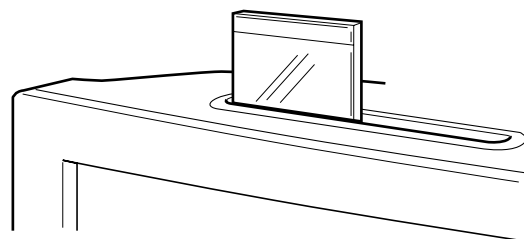

Remarque

N'utilisez en aucune circonstance la fente à d'autres fins.

Utilisation du crochet pour casque d'écoute (HMD-A100 uniquement)

Montez le crochet fourni dans l'un des orifices (dix sur les côtés gauche et droit) à gauche ou à droite du moniteur.

Côté

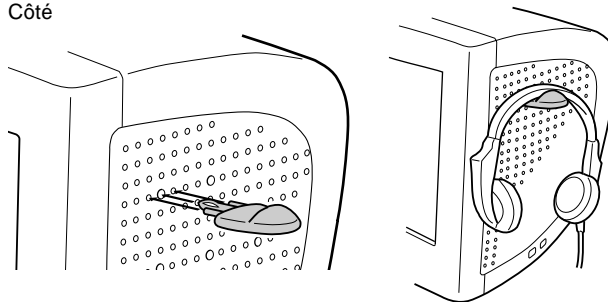

Remarque

Ne suspendez pas au crochet d'objets lourds autres que le casque d'écoute.

Identification des composants et des commandes

Pour plus de détails, reportez-vous aux pages indiquées entre parenthèses. (C'est le modèle HMD-A200 qui est représenté dans les illustrations.)

Avant

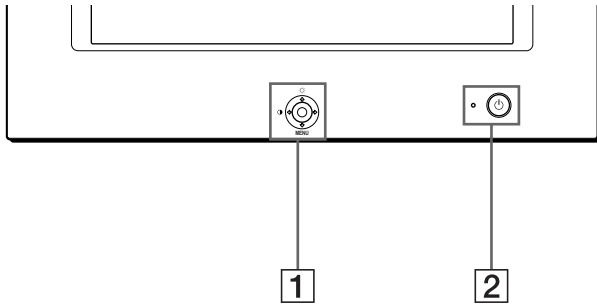

1 Manette de commande (page 9)

La manette de commande sert à afficher le menu et à ajuster les paramètres de réglage du moniteur, y compris la luminosité et le contraste.

2 Commutateur et indicateur (alimentation) (pages 6, 13, 16)

Cette touche met le moniteur sous et hors tension. L'indicateur d'alimentation s'allume en vert lorsque le moniteur est sous tension et clignote en vert et en orange ou s'allume en orange lorsque le moniteur se trouve en mode d'économie d'énergie.

3 Connecteur AC IN (page 6)

Ce connecteur assure l'alimentation du moniteur.

Arrière

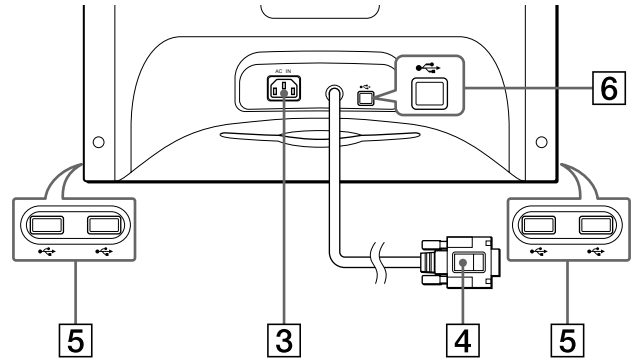

4 Connecteur d'entrée vidéo (HD15) (page 6)

Ce connecteur assure l'entrée des signaux vidéo RVB (0,700 Vp-p, positifs) et des signaux de synchronisation.

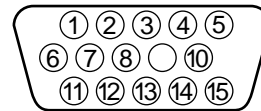

Broche n°	Signal
1	Rouge
2	Vert
3	Bleu
4	ID (masse)
5	Masse DDC*
6	Masse rouge
7	Masse vert
8	Masse bleu
9	DDC + 5V*
10	Masse
11	ID (masse)
12	Données bidirectionnelles (SDA)*
13	Synchro H
14	Synchro V
15	Données d'horloge (SCL)*

* DDC (Display Data Channel) est une norme de VESA.

5 Connecteurs d'aval USB (bus sériel universel) (page 7)

Utilisez ces connecteurs pour relier des appareils périphériques USB au moniteur.

6 Connecteur d'amont USB (bus sériel universel) (page 7)

Utilisez ce connecteur pour relier le moniteur à un ordinateur compatible USB.

Installation

Avant de mettre ce moniteur en service, vérifiez si tous les accessoires suivants se trouvent bien dans le carton:

- Cordon d'alimentation (1)
- Câble USB (1)
- Support du moniteur (1)
- Crochet (1) (HMD-A100 uniquement)
- Carte de garantie (1)
- Remarques sur l'entretien de la surface de l'écran (1)
- Ce mode d'emploi (1)

1re étape: Raccordez le moniteur à l'ordinateur

Mettez le moniteur et l'ordinateur hors tension avant de procéder au raccordement.

■ Raccordement à un PC/AT IBM ou à un ordinateur compatible

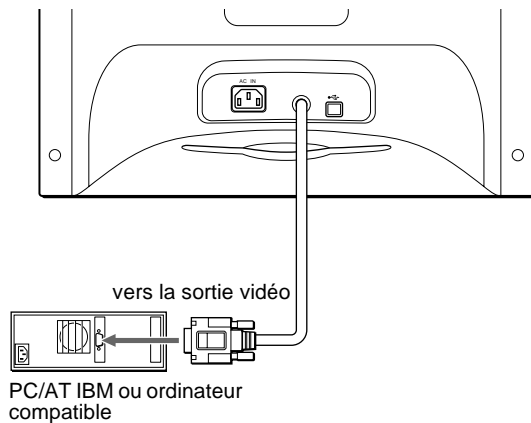

■ Raccordement à un ordinateur Macintosh ou compatible

Vous avez besoin d'un adaptateur Macintosh (non fourni).

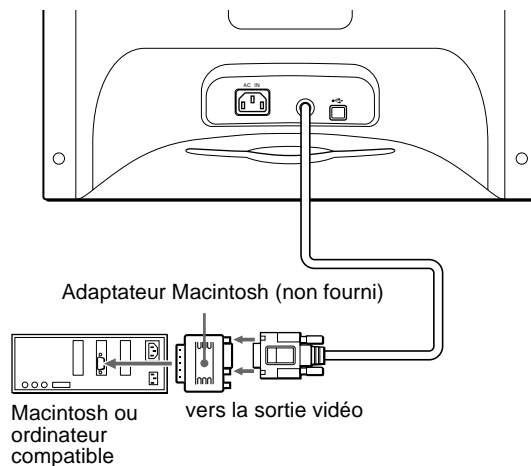

2e étape: Branchez le cordon d'alimentation

Le moniteur et l'ordinateur étant hors tension, branchez d'abord le cordon d'alimentation sur le moniteur et ensuite sur une prise murale.

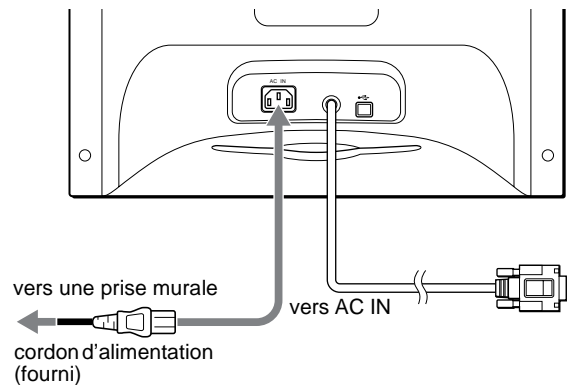

3e étape: Mettez le moniteur et l'ordinateur sous tension

Mettez d'abord le moniteur sous tension et puis l'ordinateur.

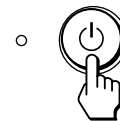

L'installation de votre moniteur est à présent terminée. Si nécessaire, utilisez les commandes du moniteur pour régler l'image.

Si aucune image n'apparaît à l'écran

- Vérifiez si le moniteur est correctement raccordé à l'ordinateur.
- Si l'indication PAS ENTREE VIDEO apparaît à l'écran, vérifiez si la carte graphique de votre ordinateur est complètement introduite dans la fente de bus correcte.
- Si vous remplacez un ancien moniteur par ce modèle et si l'indication HORS PLAGE DE BALAYAGE apparaît à l'écran, rebranchez l'ancien moniteur. Ajustez ensuite la carte graphique de l'ordinateur de façon à ce que la fréquence horizontale soit comprise entre 30 et 70 kHz, et la fréquence verticale entre 48 et 120 Hz.

Pour plus d'informations sur les messages affichés à l'écran, reportez-vous à la section "Symptômes et remèdes" à la page 14.

Installation sous différents systèmes d'exploitation

Ce moniteur est conforme à la norme Plug & Play "DCC" permettant la détection automatique de l'ensemble des informations relatives au moniteur. Aucun pilote spécifique ne doit être installé sur l'ordinateur. Si vous raccordez le moniteur à votre PC et si vous démarrez votre PC pour la première fois, il se peut que l'assistant d'installation s'affiche à l'écran. Cliquez plusieurs fois de suite sur "Next" suivant les instructions de l'assistant jusqu'à ce que le moniteur Plug & Play soit automatiquement sélectionné de façon à ce que vous puissiez utiliser ce moniteur.

Pour les clients utilisant Windows NT4.0

L'installation du moniteur sous Windows NT4.0 ne fait pas appel au pilote d'affichage. Reportez-vous au mode d'emploi de Windows NT4.0 pour des informations plus détaillées sur la résolution, le taux de régénération et le nombre de couleurs.

Raccordement de périphériques compatibles USB (Universal Serial Bus)

Votre moniteur est doté d'un connecteur USB d'amont (sur le panneau arrière) et de quatre connecteurs USB d'aval (deux sur les côtés gauche et droit). Ces connecteurs offrent un moyen simple et rapide de raccorder des périphériques compatibles USB (comme des claviers, une souris, des imprimantes et des scanners) à votre ordinateur au moyen d'un câble USB standardisé.

Pour pouvoir utiliser votre moniteur comme une plate-forme pour vos périphériques, raccordez les USB comme illustré ci-dessous.

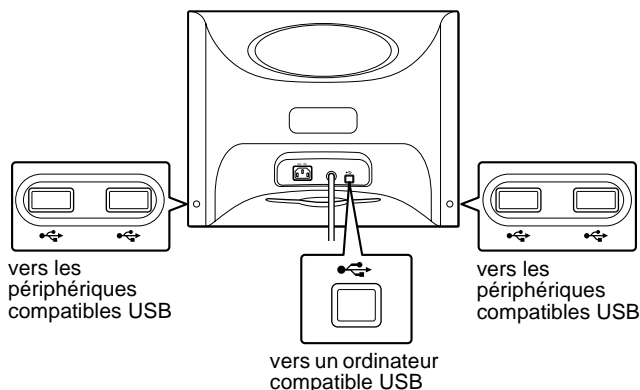

1 Mettez le moniteur et l'ordinateur sous tension.

2 Raccordez votre ordinateur au connecteur d'amont rectangulaire au moyen du câble USB fourni.

Pour les clients utilisant Windows

Si un message apparaît à l'écran, suivez les instructions affichées et sélectionnez Generic USB Hub comme réglage par défaut.

3 Raccordez vos périphériques aux connecteurs USB d'aval rectangulaires.

Remarques

- Tous les ordinateurs et/ou systèmes d'exploitation supportent les configurations USB. Vérifiez dans le mode d'emploi de votre ordinateur si vous pouvez raccorder des systèmes USB.
- Dans la plupart des cas, le logiciel de pilotage USB doit être installé sur l'ordinateur hôte. Pour plus de détails, reportez-vous au mode d'emploi du périphérique.
- Le moniteur fonctionne comme une plate-forme USB tant que le moniteur est sous tension ("on") ou en mode d'économie d'énergie.
- Si vous raccordez un clavier ou une souris aux connecteurs USB et si vous démarrez ensuite votre ordinateur pour la première fois, il se peut que les périphériques ne fonctionnent pas. Raccordez d'abord le clavier et la souris directement à l'ordinateur et installez les appareils compatibles USB. Raccordez-les ensuite à ce moniteur.
- Ne vous appuyez pas sur le moniteur lorsque vous branchez les câbles USB. Le moniteur risque de pivoter et de vous blesser.

Sélection de la langue d'affichage des menus (LANGUE/INFORMATION)

Les écrans de menu peuvent être affichés en français, anglais, allemand, italien, espagnol, russe et japonais. La langue sélectionnée par défaut est l'anglais.

- 1 Appuyez au centre de la manette de commande. Voir page 9 pour plus d'informations sur l'utilisation de la manette de commande.

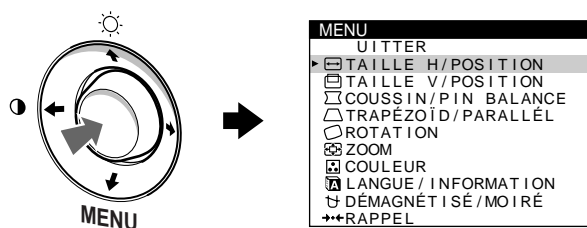

- 2 Déplacez la manette de commande de façon à mettre en évidence **LANGUE/INFORMATION** et appuyez ensuite de nouveau sur le centre de la manette de commande.

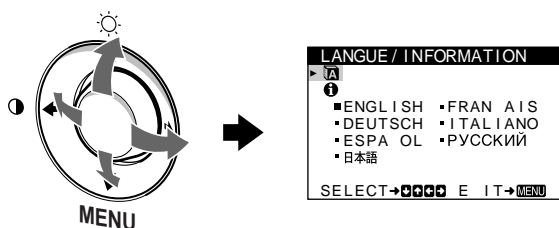

- 3 Déplacez la manette de commande **↓/↑** pour sélectionner **LANGUE** et appuyez ensuite au centre de la manette de commande. Déplacez ensuite la manette de commande **↓/↑** pour sélectionner la langue de votre choix.

- ENGLISH: anglais
- FRANÇAIS
- DEUTSCH: allemand
- ITALIANO: italien
- ESPAÑOL: espagnol
- РУССКИЙ: russe
- 日本語: japonais

Pour quitter le menu

Appuyez une fois au centre de la manette de commande pour revenir au MENU principal et deux fois pour revenir à la visualisation normale. Si aucune touche n'est actionnée, le menu se referme automatiquement au bout d'environ 30 secondes.

Pour restaurer l'anglais

Voir "Réinitialisation des réglages (RAPPEL)" à la page 12.

Personnalisation de votre moniteur

Vous pouvez effectuer de multiples réglages sur votre moniteur à l'aide des écrans de menu.

Pilotage par menus

Appuyez au centre de la manette de commande pour afficher le MENU principal à l'écran. Voir page 9 pour plus d'informations sur l'utilisation de la manette de commande.

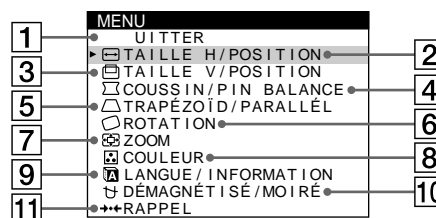
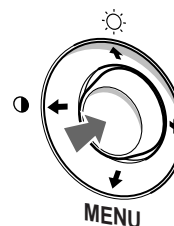

Utilisez la manette de commande pour sélectionner l'un des menus suivants.

1 QUITTER

Sélectionnez QUITTER pour quitter le menu.

2 TAILLE H/POSITION (page 10)

Sélectionnez le menu TAILLE H/POSITION pour régler la taille horizontale et le centrage de l'image.

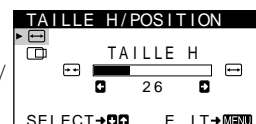

3 TAILLE V/POSITION (page 10)

Sélectionnez le menu TAILLE V/POSITION pour régler la taille verticale et le centrage de l'image.

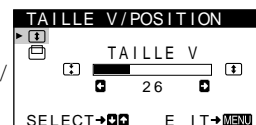

4 COUSSIN/PIN BALANCE (page 10)

Sélectionnez le menu COUSSIN/PIN BALANCE pour régler l'incurvation des côtés de l'image.

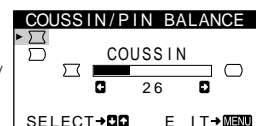

5 TRAPÉZOÏD/PARALLÉL (page 11)

Sélectionnez le menu TRAPÉZOÏD/PARALLÉL pour régler l'angle des côtés de l'image.



6 ROTATION (page 11)

Sélectionnez le menu ROTATION pour régler la rotation de l'image.

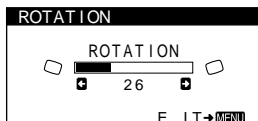

7 ZOOM (page 11)

Sélectionnez le menu ZOOM pour agrandir ou pour réduire l'image.

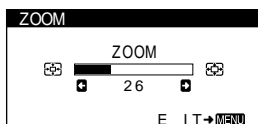

8 COULEUR (page 11)

Sélectionnez le menu COULEUR pour régler la température des couleurs de l'image. Vous pouvez utiliser ce menu pour faire correspondre les couleurs du moniteur aux couleurs d'une image imprimée.

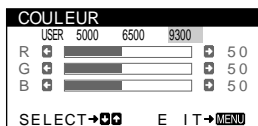

9 LANGUE/INFORMATION (pages 8, 15)

Sélectionnez le menu LANGUE/INFORMATION pour sélectionner la langue d'affichage des menus et afficher la fenêtre d'information de ce moniteur.



10 DÉMAGNÉTISÉ/MOIRÉ (page 12)

Sélectionnez le menu DÉMAGNÉTISÉ/MOIRÉ pour démagnétiser l'écran et supprimer le moiré.

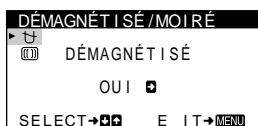

11 RAPPEL (page 12)

Sélectionnez le menu RAPPEL pour réinitialiser les réglages.

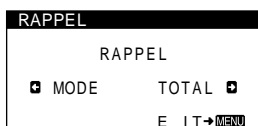

Affichage du signal d'entrée en cours

Les fréquences horizontales et verticales du signal d'entrée en cours sont affichées dans le menu LUMINOSITÉ/CONTRASTE. Si le signal correspond à l'un des modes présélectionnés par défaut de ce moniteur, la résolution s'affiche également.

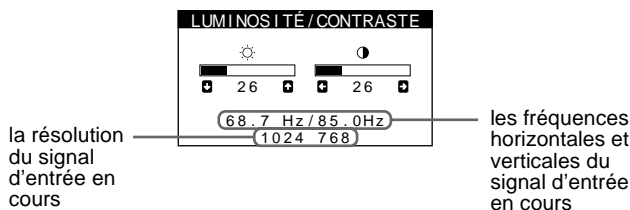

Utilisation de la manette de commande

1 Affichez le MENU principal.

Appuyez au centre de la manette de commande pour afficher le MENU principal sur l'écran.

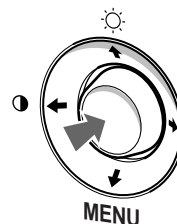

2 Sélectionnez le menu que vous voulez régler.

Mettez en évidence le menu de votre choix en déplaçant la manette de commande vers le haut (↑) ou le bas (↓), et vers la gauche (←) ou la droite (→) pour les déplacements latéraux.

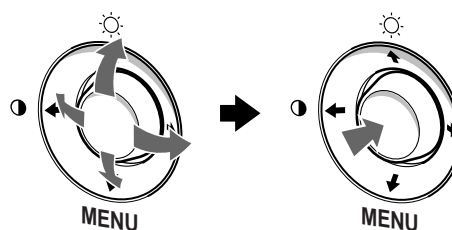

3 Réglez le menu.

Déplacez la manette de commande vers la gauche (←) ou la droite (→) pour effectuer le réglage.

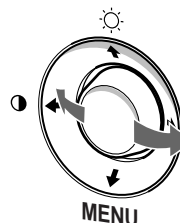

4 Quittez le menu.

Appuyez une fois au centre de la manette de commande pour revenir au MENU principal et deux fois pour revenir à la visualisation normale. Si vous n'actionnez aucune touche, le menu se ferme automatiquement au bout de 30 secondes environ.

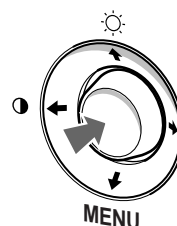

Réinitialisation des réglages

Vous pouvez réinitialiser les réglages à l'aide du menu RAPPEL. Voir page 12 pour plus d'informations sur la réinitialisation des réglages.

Réglage de la luminosité et du contraste (LUMINOSITÉ/CONTRASTE)

Les réglages de la luminosité et du contraste sont effectués au moyen d'un menu LUMINOSITÉ/CONTRASTE séparé. Ces réglages sont enregistrés dans la mémoire pour tous les signaux d'entrée.

- 1 Déplacez la manette de commande dans n'importe quel sens.

Le menu LUMINOSITÉ/CONTRASTE apparaît à l'écran.

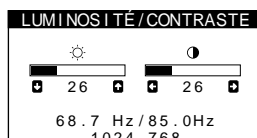



- 2 Déplacez la manette de commande vers le haut ou le bas ↓/↑ pour régler la luminosité (☀), et vers la gauche ou la droite ←/→ pour régler le contraste (●).

Le menu disparaît automatiquement au bout d'environ 3 secondes.

Réglage de la taille horizontale ou du centrage de l'image (TAILLE H/POSITION)

Ces réglages sont enregistrés dans la mémoire pour le signal d'entrée en cours.



- 1 Appuyez au centre de la manette de commande. Le MENU principal apparaît à l'écran.
- 2 Déplacez la manette de commande pour mettre  TAILLE H/POSITION en évidence et appuyez à nouveau au centre de la manette de commande. Le menu TAILLE H/POSITION apparaît à l'écran.
- 3 Déplacez d'abord la manette de commande vers le haut ou le bas ↓/↑ pour sélectionner le paramètre de réglage voulu. Déplacez ensuite la manette de commande vers la gauche ou la droite ←/→ pour exécuter le réglage.

Sélectionnez	Pour
 TAILLE H	réglage de la taille horizontale
 POSITION H	réglage du centrage horizontal

Réglage de la taille verticale ou du centrage de l'image (TAILLE V/POSITION)

Ces réglages sont enregistrés dans la mémoire pour le signal d'entrée en cours.



- 1 Appuyez au centre de la manette de commande. Le MENU principal apparaît à l'écran.
- 2 Déplacez la manette de commande pour mettre  TAILLE V/POSITION en évidence et appuyez à nouveau au centre de la manette de commande. Le menu TAILLE V/POSITION apparaît à l'écran.
- 3 Déplacez d'abord la manette de commande vers le haut ou le bas ↓/↑ pour sélectionner le paramètre de réglage voulu. Déplacez ensuite la manette de commande vers la gauche ou la droite ←/→ pour exécuter le réglage.

Sélectionnez	Pour
 TAILLE V	réglage de la taille verticale
 POSITION V	réglage du centrage vertical

Réglage de l'incurvation des côtés de l'image (COUSSIN/PIN BALANCE)

Ces réglages sont enregistrés dans la mémoire pour le signal d'entrée en cours.



- 1 Appuyez au centre de la manette de commande. Le MENU principal apparaît à l'écran.
- 2 Déplacez la manette de commande pour mettre  COUSSIN/PIN BALANCE en évidence et appuyez à nouveau au centre de la manette de commande. Le menu COUSSIN/PIN BALANCE apparaît à l'écran.
- 3 Déplacez d'abord la manette de commande vers le haut ou le bas ↓/↑ pour sélectionner le paramètre de réglage voulu. Déplacez ensuite la manette de commande vers la gauche ou la droite ←/→ pour exécuter le réglage.

Sélectionnez	Pour
 COUSSIN	élargir ou rétrécir les côtés de l'image
 PIN BALANCE	décaler les côtés de l'image vers la gauche ou la droite

Réglage de l'angle des côtés de l'image (TRAPÉZOÏD/PARALLÉL)

Ces réglages sont enregistrés dans la mémoire pour le signal d'entrée en cours.

- 1 Appuyez au centre de la manette de commande.**
Le MENU principal apparaît à l'écran.
- 2 Déplacez la manette de commande pour mettre  TRAPÉZOÏD/PARALLÉL en évidence et appuyez à nouveau au centre de la manette de commande.**
Le menu TRAPÉZOÏD/PARALLÉL apparaît à l'écran.
- 3 Déplacez d'abord la manette de commande vers le haut ou le bas ↓/↑ pour sélectionner le paramètre de réglage voulu. Déplacez ensuite la manette de commande vers la gauche ou la droite ←/→ pour exécuter le réglage.**

Sélectionnez	Pour
 TRAPÉZOÏD	réglage la largeur de l'image dans le haut de l'écran
 PARALLÉL	décaler l'image vers la gauche ou la droite dans le haut de l'écran

Réglage de la rotation de l'image (ROTATION)

Ce réglage est enregistré dans la mémoire pour tous les signaux d'entrée.

- 1 Appuyez au centre de la manette de commande.**
Le MENU principal apparaît à l'écran.
- 2 Déplacez la manette de commande pour mettre  ROTATION en évidence et appuyez à nouveau au centre de la manette de commande.**
Le menu ROTATION apparaît à l'écran.
- 3 Déplacez la manette de commande vers la gauche ou la droite ←/→ pour faire pivoter l'image.**

Agrandissement ou réduction de l'image (ZOOM)

Ce réglage est enregistré dans la mémoire pour le signal d'entrée en cours.

- 1 Appuyez au centre de la manette de commande.**
Le MENU principal apparaît à l'écran.
- 2 Déplacez la manette de commande pour mettre  ZOOM en évidence et appuyez à nouveau au centre de la manette de commande.**
Le menu ZOOM apparaît à l'écran.
- 3 Déplacez la manette de commande vers la gauche ou la droite ←/→ pour agrandir ou réduire l'image.**

Remarque

Le réglage s'arrête lorsque la plage de réglage horizontal ou vertical atteint sa valeur limite maximum ou minimum.

Réglage des couleurs de l'image (COULEUR)

Les réglages COULEUR vous permettent de régler la température des couleurs de l'image en changeant le niveau de couleur du champ de couleur blanche. Les couleurs semblent rougeâtres si la température est basse ou bleuâtres si la température est élevée. Ce réglage s'avère très pratique pour faire correspondre les couleurs du moniteur aux couleurs d'une image imprimée.

Ce réglage est enregistré dans la mémoire pour tous les signaux d'entrée.

- 1 Appuyez au centre de la manette de commande.**
Le MENU principal apparaît à l'écran.
- 2 Déplacez la manette de commande pour mettre  COULEUR en évidence et appuyez à nouveau au centre de la manette de commande.**
Le menu COULEUR apparaît à l'écran.
- 3 Déplacez la manette de commande vers la gauche ou la droite ←/→ pour sélectionner une température de couleur.**
Les températures de couleur présélectionnées sont 5000K, 6500K et 9300K. Comme le réglage par défaut est 9300K, les blancs passent d'une nuance bleuâtre à une nuance rougeâtre lorsque la température est abaissée de 6500K à 5000K.
- 4 Si nécessaire, ajustez avec précision la température des couleurs.**
Déplacez d'abord sur la manette de commande vers la gauche ou la droite ←/→ pour sélectionner USER. Déplacez ensuite sur la manette de commande vers le haut ou le bas ↓/↑ pour sélectionner R (rouge), G (vert) ou B (bleu) et déplacez ensuite sur la manette de commande vers la gauche ou la droite ←/→ pour exécuter le réglage.

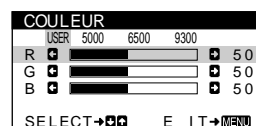

Si vous procédez au réglage précis de la température des couleurs, le nouveau réglage des couleurs est mémorisé et rappelé chaque fois que vous sélectionnez USER.

Réglages supplémentaires (DÉMAGNÉTISÉ/MOIRÉ)

Vous pouvez dégausser (démagnétiser) l'écran manuellement et supprimer le moiré.

- 1 Appuyez au centre de la manette de commande.**
Le MENU principal apparaît à l'écran.
- 2 Déplacez la manette de commande vers le haut ou le bas ↓/↑ de façon à mettre en évidence**
↳ **DÉMAGNÉTISÉ/MOIRÉ** et appuyez ensuite de nouveau sur le centre de la manette de commande.
Le menu DÉMAGNÉTISÉ/MOIRÉ apparaît à l'écran.
- 3 Déplacez la manette de commande vers le haut ou le bas ↓/↑ pour sélectionner le paramètre de réglage voulu.**
Ajustez le paramètre sélectionné selon les instructions suivantes.

Démagnétisation de l'écran

Le moniteur est automatiquement démagnétisé lors de la mise sous tension.

Pour démagnétiser manuellement l'écran, déplacez d'abord la manette de commande vers le haut ou le bas ↓/↑ afin de sélectionner ↳ (DÉMAGNÉTISÉ).
Déplacez ensuite la manette de commande vers la droite ➡.

L'écran est démagnétisé pendant environ 5 secondes. Si un second cycle de démagnétisation s'avère nécessaire, laissez s'écouler un intervalle d'au moins 20 minutes de manière à obtenir les meilleurs résultats.

Suppression du moiré*

Si des motifs elliptiques ou ondulatoires apparaissent à l'écran, ajustez le niveau de suppression du moiré.

Pour régler le niveau de suppression du moiré, déplacez d'abord la manette de commande vers le haut ou le bas ↓/↑ afin de sélectionner (ADAPTE MOIRÉ). **Déplacez ensuite la manette de commande vers la gauche ou la droite ←/➡ jusqu'à ce que l'effet de moiré soit minimal.**

* La moire est un genre d'interférence naturelle qui produit de douces lignes ondulatoires sur l'écran. Ce phénomène peut se produire à la suite d'interférences entre le motif de l'image à l'écran et le motif des luminophores du moniteur.

Exemple de moire

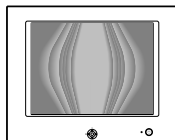

Réinitialisation des réglages (RAPPEL)

Ce moniteur est doté des deux modes de réinitialisation suivants. Utilisez le menu RAPPEL pour réinitialiser les réglages.

- 1 Appuyez au centre de la manette de commande.**
Le MENU principal apparaît à l'écran.
- 2 Déplacez la manette de commande vers le haut ou le bas ↓/↑ de façon à mettre en évidence**
➡➡➡ **RAPPEL** et appuyez ensuite de nouveau sur le centre de la manette de commande.
Le menu RAPPEL apparaît à l'écran.
Réinitialisez les réglages selon les instructions suivantes.

Réinitialisation de toutes les données de réglage pour le signal d'entrée en cours (MODE)

Déplacez la manette de commande vers la gauche ←.

Le paramètre MODE est sélectionné. Toutes les données de réglage pour le signal d'entrée en cours sont réinitialisées.

Attention que les paramètres suivants ne peuvent être réinitialisés suivant cette méthode.

- langue d'affichage des menus (page 8)
- rotation de l'image (page 11)

Réinitialisation de toutes les données de réglage aux valeurs par défaut (TOTAL)

Déplacez la manette de commande vers la droite ➡.

Le paramètre TOTAL est sélectionné. Toutes les données de réglage pour le signal d'entrée en cours sont réinitialisées. Toutes les données de réglage (excepté pour les réglages USER dans le menu COULEUR) sont réinitialisées aux valeurs par défaut.

Remarque

Les touches du moniteur sont inopérantes pendant environ 5 secondes lorsque TOTAL est sélectionné.

Caractéristiques techniques

Modes présélectionnés et utilisateur

Lorsque le moniteur reçoit un signal d'entrée, il le fait automatiquement correspondre à l'un des modes présélectionnés par défaut enregistrés dans la mémoire du moniteur de manière à produire une image de haute qualité au centre de l'écran. (Voir la liste des modes présélectionnés par défaut en Appendix.)

Pour les signaux d'entrée qui ne correspondent pas à l'un des modes présélectionnés, la technologie Multiscan numérique intégrée dans ce moniteur fait en sorte qu'une image claire apparaisse à l'écran pour toutes les synchronisations dans la plage de fréquence du moniteur (horizontale: 30 à 70 kHz, verticale: 48 à 120 Hz). Lorsque l'image est réglée, les données de réglage sont mémorisées comme un mode utilisateur et sont rappelées automatiquement chaque fois que le même signal d'entrée est reçu.

Remarque à l'intention des utilisateurs de Windows

Vérifiez le mode d'emploi de votre carte vidéo ou le programme utilitaire fourni avec la carte graphique et sélectionnez le taux de régénération le plus élevé de manière à maximiser les performances du moniteur.

Fonction d'économie d'énergie

Ce moniteur est conforme aux spécifications VESA, ENERGY STAR et NUTEK relatives aux économies d'énergie. Si aucun signal n'est reçu par le moniteur en provenance de l'ordinateur raccordé, le moniteur réduira automatiquement sa consommation d'énergie comme illustré ci-dessous.

Mode d'alimentation	Consommation d'énergie*	Indicateur (alimentation)
fonctionnement normal	≤ 115 W	vert
inactif**	≤ 5 W	orange***
hors tension	0 W	désactivé

* Les chiffres indiquent la consommation d'énergie lorsqu'aucun périphérique compatible USB n'est raccordé au moniteur.

** Lorsque votre ordinateur passe en mode "inactif", le signal d'entrée est coupé et l'indication PAS ENTREE VIDEO apparaît à l'écran. Au bout de 20 secondes, le moniteur passe en mode d'économie d'énergie.

*** Si le signal de synchronisation horizontal ou vertical est reçu par le moniteur, il est possible que le voyant de mise sous tension clignote tour à tour en vert ou en orange.

Dépannage

Consultez cette section avant de faire appel au service d'assistance technique.

Si de fines lignes apparaissent à l'écran (fils d'amortissement)

Les lignes que vous apercevez sur votre écran sont une caractéristique normale des moniteurs Trinitron et ne constituent donc pas un dysfonctionnement. Il s'agit de l'ombre des fils d'amortissement employés pour stabiliser la grille d'ouverture qui sont le plus facilement visibles lorsque l'arrière-plan de l'écran est clair (généralement blanc). La grille d'ouverture est l'élément essentiel qui rend les tubes image Trinitron uniques en permettant le passage d'une plus grande quantité de lumière vers l'écran, ce qui garantit une image plus lumineuse et plus finement détaillée.

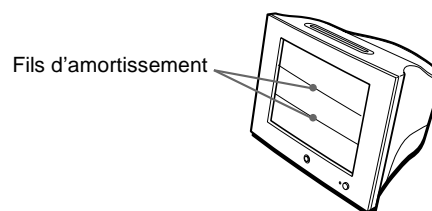

Messages affichés à l'écran

Lorsqu'une anomalie du signal d'entrée est détectée, l'un des messages suivants apparaît à l'écran. Pour remédier au problème survenu, voir "Symptômes et remèdes" à la page 14.



Condition du signal d'entrée

La condition du signal d'entrée HORS PLAGE DE BALAYAGE





indique que le signal d'entrée n'est pas supporté par les spécifications du moniteur.

PAS ENTREE VIDEO

indique qu'aucun signal n'est entré sur le moniteur.

Symptômes et remèdes



Si le problème est provoqué par l'ordinateur ou tout autre appareil raccordé, veuillez vous référer au mode d'emploi de l'appareil raccordé. Utilisez la fonction d'autodiagnostic (page 16) si les recommandations suivantes ne vous permettent pas de résoudre le problème survenu.

Symptôme	Vérifiez
Pas d'image	
Si l'indicateur  (alimentation) n'est pas allumé.	<ul style="list-style-type: none">• Vérifiez si le cordon d'alimentation est correctement branché.• Vérifiez si le commutateur  (alimentation) est réglé sur la position "on".
Si le message PAS ENTREE VIDEO apparaît à l'écran, ou si l'indicateur  (alimentation) est allumé en orange ou clignote alternativement en vert et en orange	<ul style="list-style-type: none">• Vérifiez si le câble de signal vidéo est correctement branché et si les fiches sont fermement enfoncées dans leurs prises respectives. (page 6).• Vérifiez si les broches du connecteur d'entrée vidéo HD15 ne sont pas faussées ou enfoncées. <p>■ Problèmes causés par l'ordinateur ou tout autre appareil raccordé</p> <ul style="list-style-type: none">• L'ordinateur se trouve en mode d'économie d'énergie. Appuyez sur une touche quelconque du clavier de l'ordinateur.• Vérifiez si le commutateur d'alimentation de l'ordinateur est sur "on".• Vérifiez si la carte graphique est complètement enfoncée dans la fente de bus appropriée.
Si le message HORS PLAGES DE BALAYAGE apparaît à l'écran	<p>■ Problèmes causés par l'ordinateur ou tout autre appareil raccordé</p> <ul style="list-style-type: none">• Vérifiez si la plage de fréquence vidéo correspond aux spécifications du moniteur. Si vous remplacez un ancien moniteur par ce moniteur, reconnectez l'ancien moniteur et ajustez la plage de fréquence comme suit: Horizontale: 30 – 70 kHz Verticale: 48 – 120 Hz
Si aucun message ne s'affiche et si l'indicateur  (alimentation) est vert ou clignote en orange	<ul style="list-style-type: none">• Activez la fonction d'autodiagnostic (page 16).
Si vous utilisez un système Macintosh	<ul style="list-style-type: none">• Vérifiez si l'adaptateur Macintosh (non fourni) et le câble de signal vidéo sont correctement raccordés (page 6).
L'image scintille, sautille, oscille ou est brouillée	<ul style="list-style-type: none">• Isolez et éliminez les sources potentielles de champs électriques ou magnétiques tels que d'autres moniteurs, des imprimantes laser, des ventilateurs électriques, des lampes fluorescentes ou des téléviseurs.• Eloignez le moniteur des lignes à haute tension ou placez un blindage magnétique à proximité du moniteur.• Branchez le moniteur sur une autre prise secteur, de préférence raccordée à un autre circuit.• Faites pivoter le moniteur de 90° vers la gauche ou la droite. <p>■ Problèmes causés par l'ordinateur ou tout autre appareil raccordé</p> <ul style="list-style-type: none">• Vérifiez le réglage adéquat pour le moniteur dans le mode d'emploi de votre carte graphique.• Assurez-vous que le mode graphique (VESA, Macintosh 16" Color, etc.) et la fréquence du signal d'entrée sont supportés par ce moniteur (Appendix). Même si la fréquence est comprise dans la plage adéquate, il arrive que certaines cartes vidéo présentent une impulsion de synchronisation trop étroite pour que le moniteur puisse se synchroniser correctement.• Ajustez le taux de régénération de l'ordinateur (fréquence verticale) de façon à obtenir la meilleure image possible.
L'image est floue	<ul style="list-style-type: none">• Ajustez la luminosité et le contraste (page 10).• Démagnétisez le moniteur* (page 12).• Réduisez le niveau de suppression du moiré (page 12).
Des images fantômes apparaissent	<ul style="list-style-type: none">• N'utilisez pas de prolongateurs de câble vidéo et/ou de boîtiers de commutation vidéo.• Vérifiez si toutes les fiches sont fermement connectées dans leurs prises respectives.
L'image n'est pas centrée ou de taille incorrecte	<ul style="list-style-type: none">• Ajustez la taille ou le centrage de l'image (page 10). Attention que certains modes vidéo ne remplissent pas l'écran jusqu'aux bords.

Symptôme	Vérifiez
Les bords de l'image sont incurvés	<ul style="list-style-type: none"> • Ajustez la forme de l'image (page 10).
Un motif ondulateur ou elliptique (moire) est visible	<ul style="list-style-type: none"> • Supprimez la moire (page 12). <p>■ Problèmes causés par l'ordinateur ou tout autre appareil raccordé</p> <ul style="list-style-type: none"> • Changez le motif de votre bureau.
Les couleurs ne sont pas uniformes	<ul style="list-style-type: none"> • Démagnétisez le moniteur* (page 12). Si vous placez à côté du moniteur un appareil qui génère un champ magnétique, comme un haut-parleur, ou si vous changez l'orientation du moniteur, il se peut que les couleurs perdent leur uniformité.
Le blanc n'est pas blanc	<ul style="list-style-type: none"> • Ajustez la température de couleur (page 11).
Les périphériques USB ne fonctionnent pas	<ul style="list-style-type: none"> • Vérifiez si les connecteurs USB appropriés sont correctement raccordés (page 7). • Vérifiez si le commutateur  (alimentation) est réglé sur la position "on". <p>■ Problèmes causés par l'ordinateur ou tout autre appareil raccordé</p> <ul style="list-style-type: none"> • Vérifiez si l'un des périphériques auto-alimentés compatibles USB est sous tension ("on"). • Installez la dernière version du gestionnaire de périphérique sur votre ordinateur. Consultez le fabricant de votre appareil pour déterminer le gestionnaire de périphérique approprié. • Si votre clavier ou votre souris compatible USB ne fonctionne pas, raccordez-le directement à votre ordinateur, redémarrez l'ordinateur et effectuez les ajustements nécessaires aux réglages USB. Rebranchez ensuite le clavier ou la souris sur le moniteur. • Pour les clients utilisant Windows 95 <ol style="list-style-type: none"> 1. Cliquez à l'aide de la touche droite sur "My Computer" et sélectionnez "Properties". 2. Cliquez sur l'onglet "Device Manager". Faites défiler vers le bas et sélectionnez "Universal Serial Bus Controller". <ul style="list-style-type: none"> ➔ Si "Universal Serial Bus Controller" n'apparaît pas, vous devez charger une disquette USB supplémentaire. Consultez le fabricant de votre ordinateur pour plus d'informations sur l'obtention d'une disquette USB supplémentaire. 3. Sélectionnez "Generic USB Device" dans la liste de systèmes de commande USB et cliquez sur "Properties". 4. Si la case en regard de "Disable in this hardware profile" est cochée, désactivez-la. 5. Cliquez sur "Refresh".
Un souffle est audible juste après la mise sous tension	<ul style="list-style-type: none"> • C'est le son provoqué par le cycle de démagnétisation automatique. Lorsque le moniteur est mis sous tension, il est automatiquement démagnétisé pendant 5 secondes.

* Si un second cycle de démagnétisation s'avère nécessaire, laissez s'écouler un intervalle de 20 minutes pour obtenir de meilleurs résultats. Un bruit de souffle peut se faire entendre, mais il ne s'agit pas d'un dysfonctionnement.

Affichage de la désignation, du numéro de série et de la date de fabrication du moniteur (INFORMATION)

- 1 Appuyez au centre de la manette de commande.**
Le MENU principal apparaît à l'écran.
- 2 Déplacez la manette de commande pour mettre  LANGUE/INFORMATION en évidence et appuyez au centre de la manette de commande.**
Le menu LANGUE/INFORMATION apparaît à l'écran.
- 3 Déplacez la manette de commande ↓/↑ pour sélectionner  (INFORMATION) et appuyez ensuite sur le centre de la manette de commande.**
Cette fenêtre d'information sur le moniteur apparaît à l'écran.



Si le problème persiste, appelez votre revendeur Sony agréé et fournissez-lui les informations suivantes:

- Désignation du modèle: HMD-A100, HMD-A200
- Numéro de série
- Marque et spécifications de votre ordinateur et de votre carte graphique.

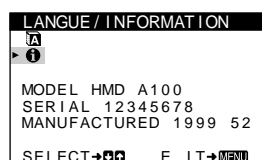
Exemple



Fonction d'autodiagnostic

Ce moniteur est doté d'une fonction d'autodiagnostic. S'il y a un problème avec votre moniteur ou votre ordinateur, l'écran devient blanc et l'indicateur  (alimentation) s'allume en vert ou clignote en orange. Si l'indicateur  (alimentation) est allumé en orange, c'est que l'ordinateur se trouve en mode d'économie d'énergie. Appuyez sur une touche quelconque du clavier.

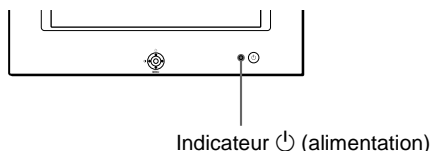

Si l'indicateur (alimentation) est allumé en vert

- 1 **Débranchez le câble d'entrée vidéo ou mettez l'ordinateur connecté hors tension.**
- 2 **Appuyez sur la touche  (alimentation) pour mettre le moniteur sous et hors tension.**
- 3 **Déplacez la manette de commande vers la droite → pendant 2 secondes avant que le moniteur passe en mode d'économie d'énergie.**

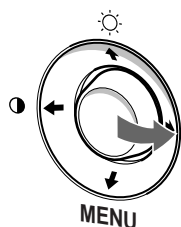



Si les trois barres de couleur apparaissent (rouge, vert, bleu), c'est que le moniteur fonctionne correctement. Rebranchez les câbles d'entrée vidéo et vérifiez le statut de votre ordinateur.

Si les barres de couleur n'apparaissent pas, c'est probablement parce qu'une anomalie s'est produite au niveau du moniteur. Informez votre revendeur Sony agréé de l'état du moniteur.

Si l'indicateur (alimentation) clignote en orange

Appuyez sur le commutateur  (alimentation) pour mettre le moniteur hors et puis sous tension.

Si l'indicateur  (alimentation) s'allume en vert, c'est que le moniteur fonctionne correctement.

Si l'indicateur  (alimentation) clignote toujours, c'est probablement parce qu'il y a une anomalie au niveau du moniteur. Comptez le nombre de secondes entre les clignotements oranges de l'indicateur  (alimentation) et informez votre revendeur Sony agréé de l'état du moniteur. Notez également la désignation du modèle et le numéro de série de votre moniteur. Notez également la marque et le modèle de votre ordinateur et de votre carte vidéo.

Spécifications

HMD-A100

Tube cathodique	Pas d'ouverture de grille de 0,25 mm 15 pouces mesurés en diagonale Déflexion de 90 degrés
Taille de l'image affichée	Approx. 285 × 215 mm (l/h) Zone de visualisation de 14,0"
Résolution	Horizontale: Max. 1280 points Verticale: Max. 1024 lignes
Zone d'image standard	Approx. 270 × 202 mm (l/h)
Fréquence de déflexion*	Horizontale: 30 à 70 kHz Verticale: 48 à 120 Hz
Tension/courant d'entrée	100 à 120 V CA, 50 – 60 Hz, 1,9 A
Consommation électrique	Max. 95 W (sans périphérique USB raccordé)
Dimensions	Approx. 373 × 372 × 425 mm (l/h/p)
Masse	Approx. 15 kg
Plug & Play	DDC1/DDC2B
Accessoires fournis	Voir page 6

* Condition de synchronisation horizontale et verticale

- La largeur de synchronisation horizontale doit être supérieure à 1,0 µs.
- La largeur de suppression horizontale doit être supérieure à 3,6 µs.
- La largeur de suppression verticale doit être supérieure à 500 µs.

HMD-A200

Tube cathodique	Pas d'ouverture de grille de 0,25 mm 17 pouces mesurés en diagonale Déflexion de 90 degrés
Taille de l'image affichée	Approx. 327 × 243 mm (l/h) Zone de visualisation de 16,0"
Résolution	Horizontale: Max. 1280 points Verticale: Max. 1024 lignes
Zone d'image standard	Approx. 312 × 234 mm (l/h)
Fréquence de déflexion*	Horizontale: 30 à 70 kHz Verticale: 48 à 120 Hz
Tension/courant d'entrée	100 à 120 V CA, 50 – 60 Hz, 2,0 A
Consommation électrique	Max. 115 W (sans périphérique USB raccordé)
Dimensions	Approx. 460 × 378 × 441 mm (l/h/p)
Masse	Approx. 19 kg
Plug & Play	DDC1/DDC2B
Accessoires fournis	Voir page 6

* Condition de synchronisation horizontale et verticale

- La largeur de synchronisation horizontale doit être supérieure à 1,0 µs.
- La largeur de suppression horizontale doit être supérieure à 3,0 µs.
- La largeur de suppression verticale doit être supérieure à 500 µs.

La conception et les spécifications sont sujettes à modifications sans préavis.

Precauciones	4
Identificación de los componentes y los controles	5
Instalación	6
Paso 1: Conexión del monitor al ordenador	6
Paso 2: Conexión del cable de alimentación	6
Paso 3: Encendido del monitor y del ordenador	6
Conexión de periféricos conformes con USB (Bus serie universal)	7
Selección del idioma de los menús en pantalla (LENGUAJE/INFORMACIÓN)	8
Personalización del monitor	8
Navegación por el menú	8
Ajuste del brillo y del contraste (BRILLO/CONTRASTE)	10
Ajuste del tamaño o centrado horizontal de la imagen (TAMAÑO H/POSICIÓN)	10
Ajuste del tamaño o centrado vertical de la imagen (TAMAÑO V/POSICIÓN)	10
Ajuste de la curvatura de los lados de la imagen (COJÍN/BAL COJÍN)	10
Ajuste del ángulo de los lados de la imagen (TRAPECIO/PARALELO)	11
Ajuste de la rotación de la imagen (ROTACIÓN)	11
Aumento o disminución de la imagen (ZOOM)	11
Ajuste del color de la imagen (COLOR)	11
Ajustes adicionales (DESMAGNETIZAR/MUARE)	12
Restauración de los ajustes (RECUPERAR)	12
Características técnicas	13
Modos predefinidos y de usuario	13
Función de ahorro de energía	13
Solución de problemas	13
Si aparecen líneas finas en la pantalla (hilos de amortiguación)	13
Mensajes en pantalla	13
Problemas y soluciones	14
Función de autodiagnóstico	16
Especificaciones	16
Appendix.	i
Preset mode timing table	i

- Trinitron[®] es una marca comercial registrada de Sony Corporation.
- Macintosh es una marca comercial de Apple Computer, Inc., registrada en EE.UU. y otros países.
- Windows[®] y MS-DOS son marcas comerciales registradas de Microsoft Corporation en Estados Unidos y otros países.
- IBM PC/AT y VGA son marcas comerciales registradas de IBM Corporation de EE.UU.
- VESA y DDC[™] son marcas comerciales de Video Electronics Standard Association.
- ENERGY STAR es una marca registrada de EE.UU.
- El resto de los nombres de productos mencionados en este manual pueden ser marcas comerciales o marcas comerciales registradas de sus respectivas compañías.
- Además, “™” y “®” no se mencionan en cada caso en este manual.

Precauciones

Aviso sobre las conexiones de alimentación

- Utilice el cable de alimentación suministrado. Si utiliza un cable diferente, asegúrese de que sea compatible con el suministro de alimentación local.

Para los usuarios en EE.UU.

Si no utiliza el cable apropiado, este monitor no cumplirá con las normas obligatorias de la FCC.

Ejemplo de tipos de enchufes

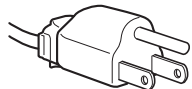

para 100 a 120 V CA



para 200 a 240 V CA

- Antes de desconectar el cable de alimentación, espere al menos 30 segundos después de desactivar la alimentación para permitir la descarga de la electricidad estática de la superficie de la pantalla.
- Después de activar la alimentación, la pantalla se desmagnetiza durante unos 5 segundos. Esto genera un intenso campo magnético alrededor de la pantalla que puede afectar a los datos almacenados en discos o cintas magnéticas situados cerca del monitor. Asegúrese de mantener las cintas, discos, y equipos de grabación magnéticos alejados del monitor.

El equipo debe instalarse cerca de una toma de corriente de fácil acceso.

Instalación

No instale el monitor en los siguientes lugares:

- sobre superficies (mantas, colchas, etc.) o cerca de materiales (cortinas, tapices, etc.) que puedan bloquear los orificios de ventilación
- cerca de fuentes de calor, como radiadores o conductos de aire caliente, ni en lugares expuestos a la luz solar directa
- en lugares expuestos a cambios bruscos de temperatura
- en lugares expuestos a vibraciones mecánicas o golpes
- sobre superficies inestables
- cerca de equipos que generen magnetismo, como transformadores o líneas eléctricas de alta tensión
- cerca o sobre superficies metálicas con carga eléctrica

Mantenimiento

- Limpie la pantalla con un paño suave. Si utiliza algún líquido de limpieza de cristales, no emplee ningún tipo de producto de limpieza que contenga soluciones antiestáticas ni aditivos similares, ya que puede rayar la capa de la superficie de la pantalla.
- No frote, toque ni manipule la superficie de la pantalla con objetos afilados o abrasivos, como un bolígrafo o un destornillador. Este tipo de contacto puede rayar el tubo de imagen.
- Limpie el exterior, el panel y los controles con un paño suave ligeramente humedecido con una solución detergente poco concentrada. No utilice estropajos abrasivos, detergente en polvo ni disolventes, como alcohol o bencina.

Transporte

Cuando transporte este monitor para su reparación o traslado, utilice los materiales y la caja de embalaje originales.

Uso del soporte

Inserte el soporte suministrado en la ranura para ajustar el ángulo del monitor. Es posible emplear el soporte en posición vertical u horizontal.

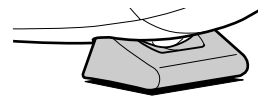
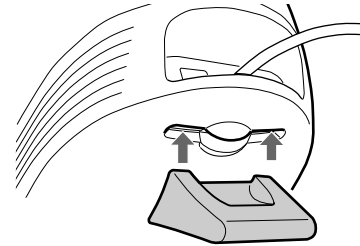

Uso de la ranura de la parte superior (sólo HMD-A200)

Es posible colocar un marco para fotografías o una caja de CD en la ranura.

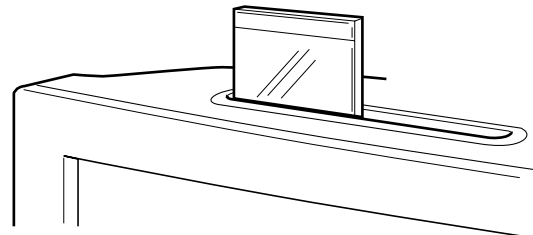

Nota

No utilice la ranura para otra finalidad.

Uso del gancho para auriculares (sólo HMD-A100)

Inserte el gancho suministrado en uno de los orificios (diez en ambos lados izquierdo y derecho) del lateral izquierdo o derecho del monitor.

Lateral

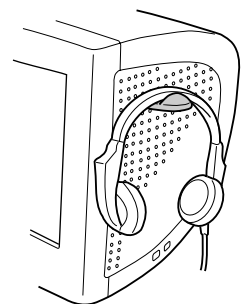
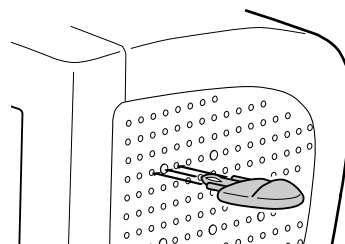

Nota

No cuelgue nunca objetos pesados en el gancho; cuelgue sólo los auriculares.

Identificación de los componentes y los controles

Consulte las páginas entre paréntesis para obtener más información. (El modelo HMD-A200 es el utilizado en las ilustraciones.)

Parte frontal

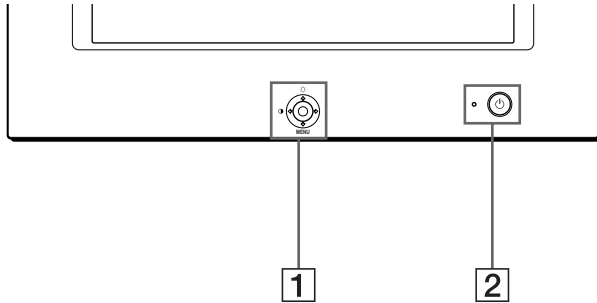

1 Botón de control (página 9)

El botón de control se utiliza para mostrar el menú y realizar ajustes del monitor, incluidos los de brillo y contraste.

2 Interruptor e indicador (alimentación) (páginas 6, 13, 16)

Este botón enciende y apaga el monitor. El indicador de alimentación se ilumina en verde cuando se enciende el monitor, y parpadea en verde y naranja o se ilumina en naranja cuando dicho monitor se encuentra en el modo de ahorro de energía.

3 Conector AC IN (página 6)

Este conector proporciona alimentación de CA al monitor.

Parte posterior

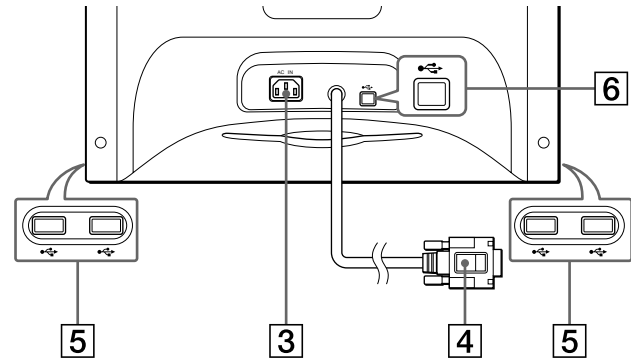

4 Conector de entrada de vídeo (HD15) (página 6)

Este conector introduce las señales de vídeo RVA (0,700 Vp-p, positivo) y de sincronización.

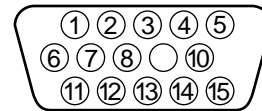

Terminal nº	Señal
1	Roja
2	Verde
3	Azul
4	Identificación (masa)
5	Masa DDC *
6	Masa roja
7	Masa verde
8	Masa azul
9	DDC + 5V*
10	Masa
11	Identificación (masa)
12	Datos bidireccionales (SDA)*
13	Sincronización H.
14	Sincronización V.
15	Reloj de datos (SCL)*

* DDC (Display Data Channel) es un estándar de VESA.

5 Conectores de flujo de entrada USB (bus serie universal) (página 7)

Utilice estos conectores para conectar los dispositivos periféricos USB al monitor.

6 Conector de flujo de salida USB (bus serie universal) (página 7)

Emplee este conector para conectar el monitor a un ordenador conforme con USB.

ES

Instalación

Antes de utilizar el monitor, compruebe que ha recibido los siguientes accesorios:

- Cable de alimentación (1)
- Cable USB (1)
- Soporte para monitor (1)
- Gancho (1) (sólo HMD-A100)
- Tarjeta de garantía (1)
- Notas sobre la limpieza de la superficie de la pantalla (1)
- Este manual de instrucciones (1)

Paso 1: Conexión del monitor al ordenador

Apague el monitor y el ordenador antes de realizar la conexión.

■ Conexión a un ordenador IBM PC/AT o compatible

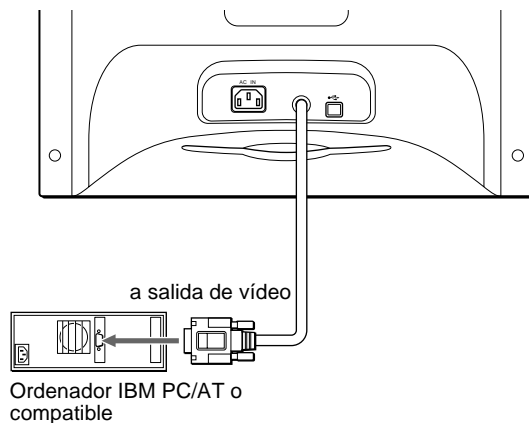

■ Conexión a un ordenador Macintosh o compatible

Es necesario un adaptador Macintosh (no suministrado).

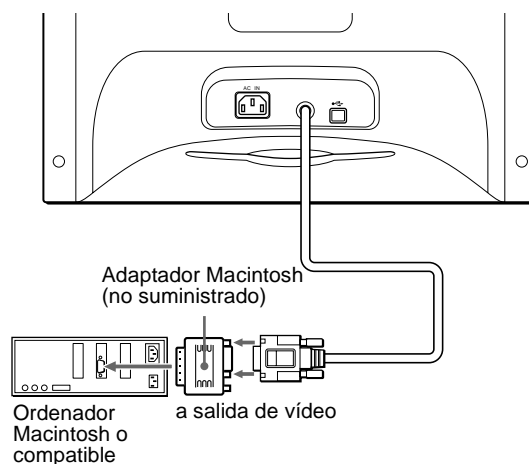

Paso 2: Conexión del cable de alimentación

Con el monitor y el ordenador apagados, conecte primero el cable de alimentación al monitor y, a continuación, a una toma de corriente.

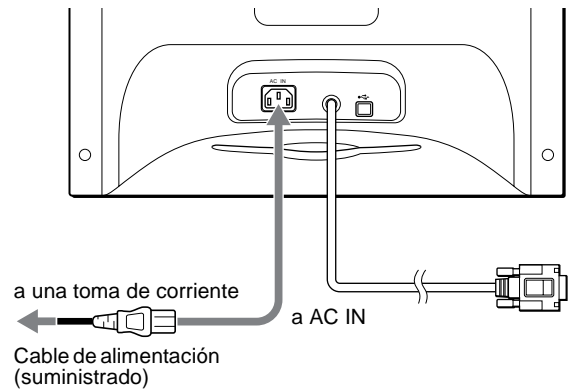

Paso 3: Encendido del monitor y del ordenador

Encienda primero el monitor y, a continuación, el ordenador.



La instalación del monitor se ha completado. Si es necesario, utilice los controles del monitor para ajustar la imagen.

Si no aparece ninguna imagen en la pantalla

- Compruebe que el monitor esté correctamente conectado al ordenador.
- Si NO SEÑAL aparece en pantalla, compruebe que la tarjeta gráfica del ordenador esté completamente insertada en la ranura de bus correcta.
- Si sustituye un monitor antiguo por este modelo y FUERA DE RANGO EXPLORACION aparece en la pantalla, vuelva a conectar el monitor antiguo. A continuación, ajuste la tarjeta gráfica del ordenador de forma que la frecuencia horizontal se encuentre entre 30 y 70 kHz, y la vertical entre 48 y 120 Hz.

Para obtener más información sobre los mensajes en pantalla, consulte "Problemas y soluciones" en la página 14.

Instalación en distintos sistemas operativos (OS)

Este monitor cumple con el estándar Plug & Play "DDC" y detecta automáticamente toda la información de dicho monitor. No es preciso instalar ningún controlador específico en el ordenador.

Si conecta el monitor al PC y, a continuación, inicia éste por primera vez, es posible que el asistente de instalación aparezca en pantalla. Haga clic en "Next" varias veces, según las instrucciones del asistente, hasta que el monitor Plug & Play se seleccione automáticamente para que pueda utilizar este monitor.

Para los usuarios que utilicen Windows NT4.0

En la instalación del monitor en Windows NT4.0 no se utiliza el controlador de pantalla. Consulte el manual de instrucciones de Windows NT4.0 para obtener información detallada sobre el ajuste de la resolución, frecuencia de barrido y número de colores.

Conexión de periféricos conformes con USB (Bus serie universal)

El monitor dispone de un conector USB de flujo de salida (en el panel posterior) y de cuatro conectores USB de flujo de entrada (dos en el lado izquierdo y dos en el derecho). Éstos permiten conectar rápida y fácilmente dispositivos periféricos conformes con USB (como teclados, ratones, impresoras y escáneres) al ordenador con un cable USB estandarizado.

Para emplear el monitor como hub para los dispositivos periféricos, conecte los USB como se ilustra a continuación.

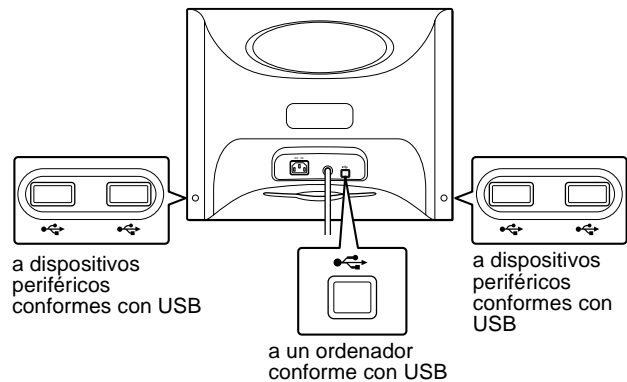

1 Encienda el monitor y el ordenador.

2 Conecte el ordenador al conector de flujo de salida cuadrado con el cable USB suministrado.

Para los usuarios que utilicen Windows

Si aparece un mensaje, siga las instrucciones en pantalla y seleccione Generic USB Hub como ajuste por defecto.

3 Conecte los dispositivos periféricos conformes con USB a los conectores USB de flujo de entrada rectangulares.

Notas

- No todos los ordenadores y/o sistemas operativos admiten las configuraciones USB. Consulte el manual de instrucciones del ordenador para averiguar si puede conectar dispositivos USB.
- En la mayoría de los casos, es preciso instalar software de controlador USB en el ordenador central. Consulte el manual de instrucciones del dispositivo periférico para más información.
- El monitor funciona como un hub USB siempre que se encuentra encendido o en modo de ahorro de energía.
- Si conecta un teclado o un ratón a los conectores USB y después arranca el ordenador por primera vez, los dispositivos periféricos pueden no funcionar. Primero conecte el teclado y el ratón directamente al ordenador e instale los dispositivos conformes con USB. Después, conéctelos a este monitor.
- No se apoye en el monitor cuando enchufe los cables USB, ya que puede moverse repentinamente y causar daños.

Selección del idioma de los menús en pantalla (LENGUAJE/INFORMACIÓN)

Puede seleccionar inglés, francés, alemán, italiano, español, ruso o japonés como idioma de los menús en pantalla. El ajuste de fábrica es inglés.

1 Pulse el centro del botón de control.

Consulta la página 9 para obtener más información sobre el uso del botón de control.

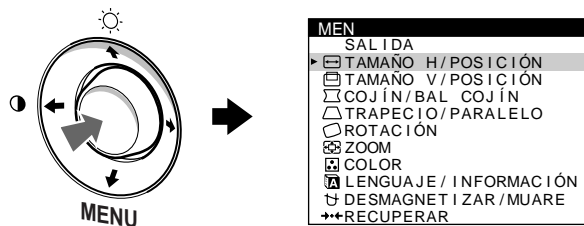

2 Desplace el botón de control para resaltar **L** LENGUAJE/INFORMACIÓN y pulse de nuevo el centro del botón de control.

Consulte la página 9 para obtener más información sobre el uso del botón de control.

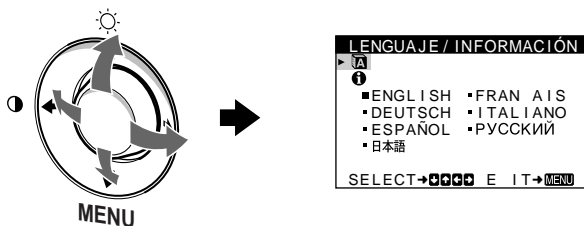

3 Desplace el botón de control ↓/↑ para seleccionar **L** (LENGUAJE) y pulse el centro del botón de control. A continuación, desplace el botón de control ↓/↑ para seleccionar un idioma.

Consulte la página 9 para obtener más información sobre el uso del botón de control.

- ENGLISH: inglés
- FRANÇAIS: francés
- DEUTSCH: alemán
- ITALIANO: italiano
- ESPAÑOL
- РУССКИЙ: Ruso
- 日本語: Japonés

Para cerrar el menú

Pulse el centro del botón de control una vez para volver al MENU principal, y dos veces para volver a la visualización normal. Si no pulsa ningún botón, el menú se cerrará automáticamente transcurridos unos 30 segundos.

Para recuperar el idioma inglés

Consulte "Restauración de los ajustes (RECUPERAR)" en la página 12.

Personalización del monitor

Es posible realizar diversos ajustes en el monitor mediante el menú en pantalla.

Navegación por el menú

Pulse el centro del botón de control para que aparezca el MENU principal en pantalla. Consulte la página 9 para obtener más información sobre el empleo del botón de control.

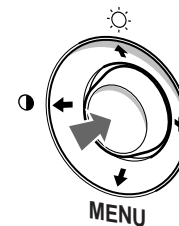

Utilice el botón de control para seleccionar uno de los siguientes menús.

1 SALIDA

Seleccione SALIDA para cerrar el menú.

2 TAMAÑO H/POSICIÓN (página 10)

Seleccione el menú TAMAÑO H/POSICIÓN para ajustar el tamaño y centrado horizontal de la imagen.

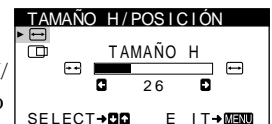

3 TAMAÑO V/POSICIÓN (página 10)

Seleccione el menú TAMAÑO V/POSICIÓN para ajustar el tamaño y centrado vertical de la imagen.

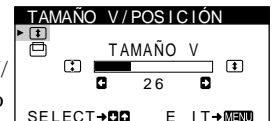

4 COJÍN/BAL COJÍN (página 10)

Seleccione el menú COJÍN/BAL COJÍN para ajustar la curvatura de los lados de la imagen.

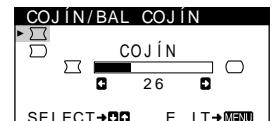

5 TRAPECIO/PARALELO (página 11)

Seleccione el menú TRAPECIO/PARALELO para ajustar el ángulo de los lados de la imagen.

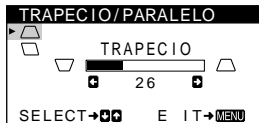

6 ROTACIÓN (página 11)

Seleccione el menú ROTACIÓN para ajustar la rotación de la imagen.

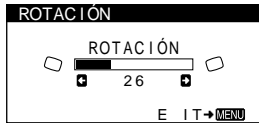

7 ZOOM (página 11)

Seleccione el menú ZOOM para aumentar o reducir la imagen.

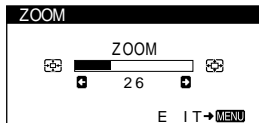

8 COLOR (página 11)

Seleccione el menú COLOR para ajustar la temperatura del color de la imagen. Puede utilizar esta función para hacer que los colores del monitor coincidan con los de una imagen impresa.

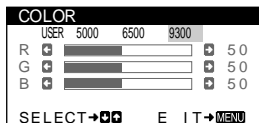

9 LENGUAJE/INFORMACIÓN (páginas 8, 15)

Seleccione el menú LENGUAJE/INFORMACIÓN para seleccionar el idioma de los menús en pantalla y visualizar el cuadro de información sobre este monitor.



10 DESMAGNETIZAR/MUARE (página 12)

Seleccione el menú DESMAGNETIZAR/MUARE para desmagnetizar la pantalla y cancelar el muaré.



11 RECUPERAR (página 12)

Seleccione el menú RECUPERAR para restaurar los ajustes.

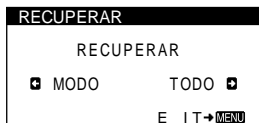

Visualización de la señal de entrada actual

Las frecuencias horizontal y vertical de la señal de entrada actual aparecen en el menú BRILLO/CONTRASTE. Si la señal se corresponde con alguno de los modos predefinidos de fábrica de este monitor, también aparecerá la resolución.

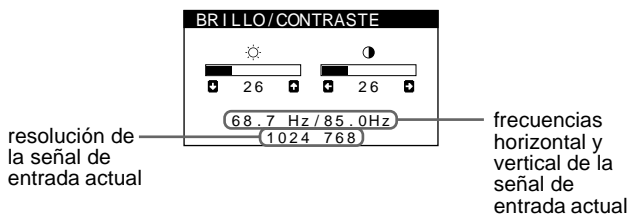

Uso del botón de control

1 Acceda al MENU principal.

Pulse el centro del botón de control para que el MENU principal aparezca en pantalla.

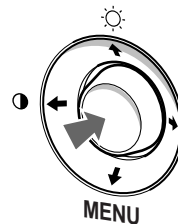

2 Seleccione el menú que desee ajustar.

Resalte el menú deseado desplazando el botón de control arriba (↑), abajo (↓) y a izquierda (←) o derecha (→) para desplazarse hacia los lados.

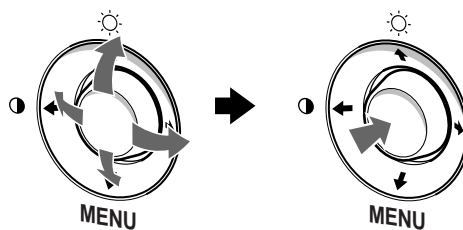

3 Ajuste el menú.

Desplace el botón de control hacia la izquierda (←) o la derecha (→) para realizar el ajuste.

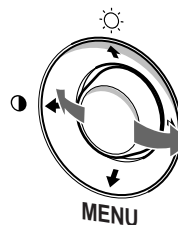

4 Cierre el menú.

Pulse el centro del botón de control una vez para volver al MENU principal, y dos veces para volver a la visualización normal. Si no pulsa ningún botón, el menú se cerrará automáticamente transcurridos unos 30 segundos.

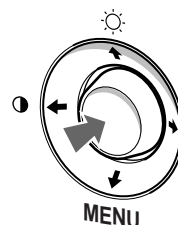

Restauración de los ajustes

Puede restaurar los ajustes mediante el menú RECUPERAR. Consulte la página 12 para obtener más información sobre la restauración de los ajustes.

Ajuste del brillo y del contraste (BRILLO/CONTRASTE)

Los ajustes de brillo y contraste se realizan mediante un menú BRILLO/CONTRASTE independiente.

Estos ajustes se almacenan en memoria para todas las señales de entrada.

- 1 **Desplace el botón de control en cualquier dirección.**
El menú BRILLO/CONTRASTE aparece en pantalla.

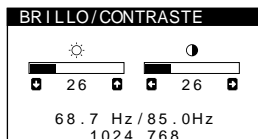



- 2 **Desplace el botón de control ↓/↑ para ajustar el brillo (☀), y ←/→ para ajustar el contraste (⊖).**
El menú desaparece automáticamente transcurridos unos 3 segundos.

Ajuste del tamaño o centrado horizontal de la imagen (TAMAÑO H/POSICIÓN)

Estos ajustes se almacenan en memoria para la señal de entrada actual.



- 1 **Pulse el centro del botón de control.**
El MENÚ principal aparece en pantalla.
- 2 **Desplace el botón de control para resaltar**  **TAMAÑO H/POSICIÓN** y vuelva a pulsar el centro de dicho botón.
El menú TAMAÑO H/POSICIÓN aparece en pantalla.
- 3 **Primero, desplace el botón de control ↓/↑ para seleccionar la opción de ajuste que desee. A continuación, desplace el botón ←/→ para realizar el ajuste.**

Seleccione	Para
 TAMAÑO H	ajustar el tamaño horizontal
 POSICIÓN H	ajustar el centrado horizontal

Ajuste del tamaño o centrado vertical de la imagen (TAMAÑO V/POSICIÓN)

Estos ajustes se almacenan en memoria para la señal de entrada actual.



- 1 **Pulse el centro del botón de control.**
El MENÚ principal aparece en pantalla.
- 2 **Desplace el botón de control para resaltar**  **TAMAÑO V/POSICIÓN** y vuelva a pulsar el centro de dicho botón.
El menú TAMAÑO V/POSICIÓN aparece en pantalla.
- 3 **Primero, desplace el botón de control ↓/↑ para seleccionar la opción de ajuste que desee. A continuación, desplace el botón ←/→ para realizar el ajuste.**

Seleccione	Para
 TAMAÑO V	ajustar el tamaño vertical
 POSICIÓN V	ajustar el centrado vertical

Ajuste de la curvatura de los lados de la imagen (COJÍN/BAL COJÍN)

Estos ajustes se almacenan en memoria para la señal de entrada actual.



- 1 **Pulse el centro del botón de control.**
El MENÚ principal aparece en pantalla.
- 2 **Desplace el botón de control para resaltar**  **COJÍN/BAL COJÍN** y vuelva a pulsar el centro de dicho botón.
El menú COJÍN/BAL COJÍN aparece en pantalla.
- 3 **Primero, desplace el botón de control ↓/↑ para seleccionar la opción de ajuste que desee. A continuación, desplace el botón ←/→ para realizar el ajuste.**

Seleccione	Para
 COJÍN	expandir o contraer los lados de la imagen
 BAL COJÍN	desplazar los lados de la imagen hacia la izquierda o la derecha

Ajuste del ángulo de los lados de la imagen (TRAPECIO/PARALELO)

Estos ajustes se almacenan en memoria para la señal de entrada actual.

- Pulse el centro del botón de control.**
El MENÚ principal aparece en pantalla.
- Desplace el botón de control para resaltar  TRAPECIO/PARALELO y vuelva a pulsar el centro de dicho botón.**
El menú TRAPECIO/PARALELO aparece en pantalla.
- Primero, desplace el botón de control \downarrow/\uparrow para seleccionar la opción de ajuste que desee. A continuación, desplace el botón \leftarrow/\rightarrow para realizar el ajuste.**

Seleccione	Para
 TRAPECIO	ajustar la anchura de la imagen en la parte superior de la pantalla
 PARALELO	desplazar la imagen hacia la izquierda o la derecha en la parte superior de la pantalla

Ajuste de la rotación de la imagen (ROTACIÓN)

Este ajuste se almacena en memoria para todas las señales de entrada.

- Pulse el centro del botón de control.**
El MENÚ principal aparece en pantalla.
- Desplace el botón de control para resaltar  ROTACIÓN y vuelva a pulsar el centro de dicho botón.**
El menú ROTACIÓN aparece en pantalla.
- Desplace el botón de control \leftarrow/\rightarrow para girar la imagen.**

Aumento o disminución de la imagen (ZOOM)

Este ajuste se almacena en memoria para la señal de entrada actual.

- Pulse el centro del botón de control.**
El MENÚ principal aparece en pantalla.
- Desplace el botón de control para resaltar  ZOOM y vuelva a pulsar el centro de dicho botón.**
El menú ZOOM aparece en pantalla.
- Desplace el botón de control \leftarrow/\rightarrow para aumentar o reducir la imagen.**

Nota

El ajuste se detiene cuando el tamaño horizontal o vertical alcanza su valor máximo o mínimo.

Ajuste del color de la imagen (COLOR)

Los ajustes de COLOR permiten definir la temperatura del color de la imagen mediante el cambio del nivel de color del campo blanco. Los colores aparecen rojizos cuando la temperatura es baja, y azulados cuando es alta. Este ajuste resulta útil para hacer coincidir los colores del monitor con los de las imágenes impresas.

Este ajuste se almacena en memoria para todas las señales de entrada.

- Pulse el centro del botón de control.**
El MENÚ principal aparece en pantalla.
- Desplace el botón de control para resaltar  COLOR y vuelva a pulsar el centro de dicho botón.**
El menú COLOR aparece en pantalla.
- Desplace el botón de control \leftarrow/\rightarrow para seleccionar una temperatura del color.**
Las temperaturas predefinidas son 5000K, 6500K y 9300K. Puesto que el valor ajustado en fábrica es de 9300K, la tonalidad del color blanco cambiará de azulada a rojiza al disminuir la temperatura hasta 6500K y 5000K.
- Si es necesario, sintonice la temperatura del color con precisión.**
Primero desplace el botón de control \leftarrow/\rightarrow para seleccionar USER. Después desplace el botón de control \downarrow/\uparrow para seleccionar R (rojo), V (verde) o A (azul), y desplace el botón de control \leftarrow/\rightarrow para realizar el ajuste.

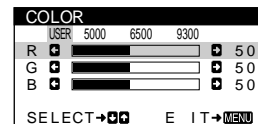

Si sintoniza la temperatura con precisión, los valores del color nuevos se almacenan en memoria y se recuperan siempre que seleccione USER.

Ajustes adicionales (DESMAGNETIZAR/MUARE)

Es posible desmagnetizar manualmente la pantalla y cancelar el muaré.

- 1 Pulse el centro del botón de control.**
El MENÚ principal aparece en pantalla.
- 2 Desplace el botón de control ↓/↑ para resaltar**
⇧ **DESMAGNETIZAR/MUARE** y pulse de nuevo el centro del botón de control.
El menú DESMAGNETIZAR/MUARE aparece en pantalla.
- 3 Desplace el botón de control ↓/↑ para seleccionar la opción de ajuste que desee.**
Ajuste la opción seleccionada según las siguientes instrucciones.

Desmagnetización de la pantalla

El monitor se desmagnetiza automáticamente al activar la alimentación.

Para desmagnetizarlo manualmente, primero desplace el botón de control ↓/↑ para seleccionar
⇧ **(DESMAGNETIZAR)**. A continuación, desplace el botón ➡.

La pantalla se desmagnetiza durante unos 5 segundos. Si es necesario aplicar un segundo ciclo de desmagnetización, deje que transcurra un intervalo mínimo de 20 minutos para obtener el mejor resultado posible.

Cancelación del muaré*

Si aparecen en pantalla patrones elípticos u ondulados, ajuste el nivel de cancelación de muaré.

Para ajustar la cantidad de cancelación de muaré, primero desplace el botón de control ↓/↑ para seleccionar [] **(CANCELAR MUARE)**. A continuación, desplace el botón ←/→ hasta que el efecto de muaré sea mínimo.

* El muaré es un tipo de interferencia natural que produce líneas suaves y onduladas en la pantalla. Puede aparecer debido a interferencias entre el patrón de la imagen en pantalla y el de paso de fósforo del monitor.

Ejemplo de muaré

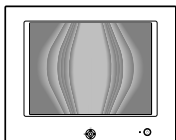

Restauración de los ajustes (RECUPERAR)

Este monitor dispone de los siguientes métodos de restauración. Utilice el menú RECUPERAR para restaurar los ajustes.

- 1 Pulse el centro del botón de control.**
El MENÚ principal aparece en pantalla.
- 2 Desplace el botón de control ↓/↑ para resaltar**
➡ **RECUPERAR** y pulse de nuevo el centro del botón de control.
El menú RECUPERAR aparece en pantalla.
Restablezca los valores según las siguientes instrucciones.

Restauración de todos los datos de ajuste para la señal de entrada actual (MODO)

Desplace el botón de control ←.

MODO se selecciona la opción y se restauran todos los datos de ajuste para la señal de entrada actual.

Tenga en cuenta que las siguientes opciones no se restauran mediante este método:

- idioma del menú en pantalla (página 8)
- rotación de la imagen (página 11)

Restauración de todos los datos de ajuste a los niveles predefinidos de fábrica (TODO)

Desplace el botón de control ➡.

Se selecciona la opción TODO y se restauran todos los datos de ajuste para la señal de entrada actual. Todos los datos de ajuste (excepto los ajustes de USER del menú COLOR) recuperan los niveles predefinidos de fábrica.

Nota

Si TODO se encuentra seleccionado, los botones del monitor no funcionarán durante unos 5 segundos.

Características técnicas

Modos predefinidos y de usuario

Cuando el monitor recibe una señal de entrada, hace coincidir automáticamente la señal con alguno de los modos predefinidos de fábrica almacenados en la memoria del monitor, con el fin de mostrar imágenes de alta calidad en el centro de la pantalla. (Consulte la lista de los modos predefinidos de fábrica en la sección Appendix.) Con respecto a las señales de entrada que no se correspondan con ninguno de los modos predefinidos de fábrica, la tecnología digital Multiscan de este monitor garantiza la presentación en pantalla de imágenes nítidas para cualquier sincronización dentro del margen de frecuencias del monitor (horizontal: 30 – 70 kHz, vertical: 48 – 120 Hz). Si la imagen se ajusta, los datos de ajuste se almacenan como modo de usuario y se recuperan automáticamente al recibirse la misma señal de entrada.

Nota para los usuarios de Windows

Consulte el manual de la tarjeta de vídeo o el programa de utilidades suministrado con la tarjeta gráfica y seleccione el índice de barrido más alto disponible para maximizar el rendimiento del monitor.

Die Energiesparfunktion

Dieser Monitor erfüllt die Energiesparrichtlinien der VESA, des ENERGY STAR-Programms und des NUTEK-Standards. Wenn am Monitor kein Signal vom angeschlossenen Computer eingeht, wird der Stromverbrauch des Monitors automatisch wie unten erläutert reduziert.

Betriebsmodus	Leistungsaufnahme*	Netzanzeige ⏻
Normalbetrieb	≤ 115 W	grün
Deaktiviert**	≤ 5 W	orange***
Ausgeschaltet	0 W	aus

- * Die Zahlen geben den Stromverbrauch an, wenn keine USB-kompatiblen Peripheriegeräte an den Monitor angeschlossen sind.
- ** Wenn der Computer in den Modus „Deaktiviert“ wechselt, geht kein Eingangssignal mehr ein, und KEIN EINGANGSSIGNAL erscheint auf dem Bildschirm. Nach 20 Sekunden schaltet der Monitor in den Energiesparmodus.
- *** Wenn am Monitor ein horizontales oder vertikales Synchronisationssignal eingeht, blinkt die Netzanzeige unter Umständen abwechselnd grün und orange.

Solución de problemas

Antes de ponerse en contacto con el servicio técnico, consulte esta sección.

Si aparecen líneas finas en la pantalla (hilos de amortiguación)

Las líneas que se aprecian en la pantalla son normales en el monitor Trinitron y no son ningún fallo de funcionamiento. Son las sombras de los hilos de amortiguación utilizados para estabilizar la rejilla de apertura y se aprecian en mayor medida cuando el fondo de la pantalla es luminoso (normalmente blanco). La rejilla de apertura es el elemento esencial por el que el tubo de imagen Trinitron es único, ya que permite que la pantalla reciba más iluminación, por lo que las imágenes aparecen con más brillo y más detalle.

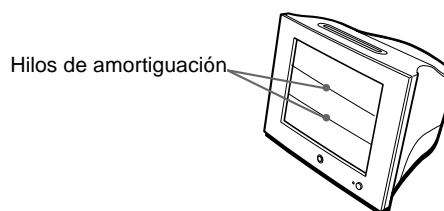

Mensajes en pantalla

Si la señal de entrada presenta algún problema, la pantalla mostrará uno de los siguientes mensajes. Para solucionar el problema, consulte “Problemas y soluciones” en la página 14.

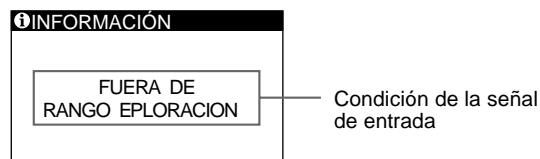

Condición de la señal de entrada

FUERA DE RANGO EXPLORACION

indica que las especificaciones del monitor no aceptan la señal de entrada.





NO SEÑAL

indica que el monitor no recibe ninguna señal.

ES

Problemas y soluciones

Si el problema lo causa el ordenador u otro equipo conectado, consulte el manual de instrucciones del equipo conectado.
Si lo expuesto a continuación no resuelve el problema utilice la función de autodiagnóstico (página 16).





Problema	Compruebe lo siguiente
Ausencia de imagen	
Si el indicador  (alimentación) no está iluminado	<ul style="list-style-type: none">• Compruebe que el cable de alimentación esté correctamente conectado.• Compruebe que el interruptor  (alimentación) se encuentre en la posición de activado.
Si el mensaje NO SEÑAL aparece en pantalla, o si el indicador  (alimentación) está iluminado en naranja o alternando entre verde y naranja	<ul style="list-style-type: none">• Compruebe que el cable de señal de vídeo esté correctamente conectado y que todos los enchufes estén firmemente insertados en las tomas (página 6).• Compruebe que los terminales del conector de entrada de vídeo HD15 no estén doblados ni arrancados. <p>■ Problemas causados por el ordenador u otro equipo conectado</p> <ul style="list-style-type: none">• El ordenador se encuentra en el modo de ahorro de energía. Pulse cualquier tecla del teclado del ordenador.• Compruebe que el ordenador esté encendido.• Compruebe que la tarjeta gráfica esté completamente insertada en la ranura bus adecuada.
Si el mensaje FUERA DE RANGO EXPLORACION aparece en pantalla	<p>■ Problemas causados por el ordenador u otro equipo conectado</p> <ul style="list-style-type: none">• Compruebe que el margen de frecuencia de vídeo se encuentre dentro de lo especificado para el monitor. Si ha sustituido un monitor antiguo por éste, vuelva a conectar el antiguo y ajuste el margen de frecuencia de la siguiente forma: Horizontal: 30 – 70 kHz Vertical: 48 – 120 Hz
Si no aparece ningún mensaje y el indicador  (alimentación) está iluminado en verde o parpadea en naranja	<ul style="list-style-type: none">• Utilice la función de autodiagnóstico (página 16).
Si utiliza un sistema Macintosh	<ul style="list-style-type: none">• Compruebe que el adaptador Macintosh (no suministrado) y el cable de señal de vídeo estén correctamente conectados (página 6).
La imagen parpadea, se ondula, oscila o aparece codificada	
	<ul style="list-style-type: none">• Aísle y elimine las fuentes potenciales de campos eléctricos o magnéticos, como otros monitores, impresoras láser, ventiladores eléctricos, lámparas fluorescentes o televisores.• Aleje el monitor de líneas eléctricas o coloque una protección magnética cerca de dicho monitor.• Enchufe el monitor en una toma de CA diferente, preferiblemente de otro circuito.• Gire el monitor 90° a la izquierda o la derecha. <p>■ Problemas causados por el ordenador u otro equipo conectado</p> <ul style="list-style-type: none">• Consulte el manual de la tarjeta gráfica para obtener información sobre el ajuste adecuado del monitor.• Asegúrese de que este monitor acepta el modo gráfico (VESA, Macintosh 16" Color, etc.) y la frecuencia de la señal de entrada (Appendix). Aunque la frecuencia se encuentre dentro del margen adecuado, ciertas tarjetas de vídeo pueden tener un impulso de sincronización demasiado estrecho para que el monitor se sincronice correctamente.• Ajuste el índice de barrido del ordenador (frecuencia vertical) para obtener imágenes de la mejor calidad posible.
La imagen es borrosa	
	<ul style="list-style-type: none">• Ajuste el brillo y el contraste (página 10).• Desmagnetice el monitor* (página 12).• Disminuya el efecto de cancelación de muaré (página 12).
Aparecen imágenes fantasma	
	<ul style="list-style-type: none">• No utilice cables prolongadores de vídeo y/o cajas de conmutación de vídeo.• Compruebe que todos los enchufes estén firmemente insertados en sus tomas.
La imagen no está centrada o el tamaño es incorrecto	
	<ul style="list-style-type: none">• Ajuste el tamaño o el centrado (página 10). Tenga en cuenta que ciertos modos de vídeo no llenan la pantalla hasta los bordes.
Los bordes de la imagen son curvos	
	<ul style="list-style-type: none">• Ajuste la forma de la imagen (página 10).
Aparece un patrón ondulado o elíptico (muaré)	
	<ul style="list-style-type: none">• Cancele el muaré (página 12). <p>■ Problemas causados por el ordenador u otro equipo conectado</p> <ul style="list-style-type: none">• Cambie el patrón del escritorio.

Problema	Compruebe lo siguiente
El color no es uniforme	<ul style="list-style-type: none"> Desmagnetice el monitor* (página 12). Si sitúa un equipo que genere campos magnéticos, como un altavoz, cerca del monitor, o cambia la orientación de éste, el color puede perder uniformidad.
El blanco no parece blanco	<ul style="list-style-type: none"> Ajuste la temperatura del color (página 11).
Los periféricos USB no funcionan	<ul style="list-style-type: none"> Compruebe que los conectores USB apropiados estén firmemente conectados (página 7). Compruebe que el interruptor  (alimentación) se encuentre en la posición de activación. <p>■ Problemas causados por el ordenador u otro equipo conectado</p> <ul style="list-style-type: none"> Compruebe que se hayan encendido los dispositivos periféricos USB que tengan fuentes de alimentación independientes. Instale la última versión del controlador de dispositivo en el ordenador. Póngase en contacto con el fabricante del dispositivo para obtener más información sobre el controlador de dispositivo apropiado. Si el teclado o el ratón conforme con USB no funciona, conéctelos directamente al ordenador, reinicie éste y realice los cambios necesarios en los ajustes USB. A continuación vuelva a conectar el teclado o el ratón al monitor. Para los usuarios que utilicen Windows 95 <ol style="list-style-type: none"> Haga clic con el botón derecho en My Computer y seleccione Properties. Haga clic en la ficha Device Manager. Desplácese hacia abajo y seleccione Universal Serial Bus Controller. <ul style="list-style-type: none"> ➔ Si no aparece Universal Serial Bus Controller, es necesario cargar un disco USB complementario. Póngase en contacto con el fabricante del ordenador para obtener más información sobre cómo obtener un disco USB complementario. Seleccione Generic USB Device en la lista de controladores USB y haga clic en Properties. Si aparece una marca de verificación en la casilla junto a “Disable in this hardware profile”, elimine dicha marca. Haga clic en Refresh.
Se oye un zumbido inmediatamente después de activar la alimentación	<ul style="list-style-type: none"> Este es el sonido del ciclo de desmagnetización automática. Al activar la alimentación, el monitor se desmagnetiza automáticamente durante 5 segundos.

ES

* Si es necesario aplicar un segundo ciclo de desmagnetización, deje que transcurran al menos 20 minutos antes de volver a aplicarlo para obtener el mejor resultado posible. Es posible que se oiga un zumbido, pero no es un fallo de funcionamiento.

Visualización del nombre, número de serie y fecha de fabricación de este monitor (INFORMACIÓN)

- 1 Pulse el centro del botón de control.**
El MENÚ principal aparece en pantalla.
- 2 Desplace el botón de control para resaltar  LENGUAJE/INFORMACIÓN y pulse el centro de dicho botón.**
El menú LENGUAJE/INFORMACIÓN aparece en pantalla.
- 3 Desplace el botón de control   para seleccionar  (INFORMACIÓN) y pulse el centro del botón de control.**
Aparece en pantalla el cuadro de información de este monitor.



Si el problema no se soluciona, póngase en contacto con un proveedor Sony autorizado y proporciónese la siguiente información:

- Nombre del modelo: HMD-A100, HMD-A200
- Número de serie
- Nombre y especificaciones del ordenador y de la tarjeta gráfica

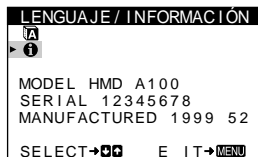
Ejemplo



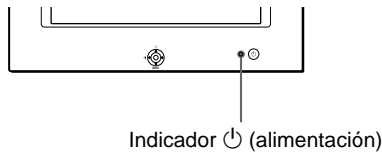

Función de autodiagnóstico

Este monitor dispone de una función de autodiagnóstico. Si existe algún problema con el monitor o con el ordenador, la pantalla se mostrará en blanco y el indicador  (alimentación) se iluminará en verde o parpadeará en naranja. Si el indicador  (alimentación) se ilumina en naranja, significa que el ordenador se encuentra en el modo de ahorro de energía. Pulse cualquier tecla del teclado.



Si el indicador  (alimentación) está iluminado en verde

- 1 Desconecte el cable de entrada de vídeo o apague el ordenador conectado.**
- 2 Pulse el botón  (alimentación) para apagar y encender el monitor.**
- 3 Mantenga desplazado el botón de control  durante 2 segundos antes de que el monitor entre en el modo de ahorro de energía.**

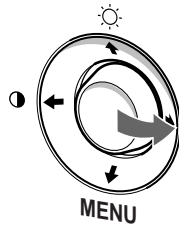



Si aparecen las tres barras de color (rojo, verde, azul), significa que el monitor funciona correctamente. Vuelva a conectar los cables de entrada de vídeo y compruebe el estado del ordenador.

Si las barras de color no aparecen, significa que hay un fallo potencial del monitor. Informe al proveedor Sony autorizado del estado del monitor.

Si el indicador  (alimentación) parpadea en naranja

Pulse el botón  (alimentación) para apagar y encender el monitor.

Si el indicador  (alimentación) se ilumina en verde, significa que el monitor funciona correctamente.

Si el indicador  (alimentación) sigue parpadeando, significa que hay un fallo potencial del monitor. Cuente el número de segundos entre los parpadeos en naranja del indicador  (alimentación) e informe al proveedor Sony autorizado sobre el estado del monitor. Asegúrese de anotar el nombre del modelo y el número de serie de dicho monitor. Tome nota también del fabricante y del modelo del ordenador y de la tarjeta de vídeo.

Especificaciones

HMD-A100

TRC	Paso de la rejilla de apertura de 0,25 mm 15 pulgadas, medida diagonal 90 grados de deflexión
Tamaño de imagen visualizable	Aprox. 285 × 215 mm (an/al) Imagen de visualización de 14,0 pulgadas
Resolución	Horizontal: Máx. 1280 puntos Vertical: Máx. 1024 líneas
Área de imagen estándar	Aprox. 270 × 202 mm (an/al)
Frecuencia de deflexión*	Horizontal: 30 a 70 kHz Vertical: 48 a 120 Hz
Corriente/tensión de entrada de CA	100 a 120 V, 50 – 60 Hz, 1,9 A
Consumo de energía	Máx. 95 W (sin dispositivos USB conectados)
Dimensiones	Aprox. 373 × 372 × 425 mm (an/al/prf)
Peso	Aprox. 15 kg
Característica Plug and play	DDC1/DDC2B
Accesorios suministrados	Consulte la página 6

* Parámetros de sincronización horizontal y vertical recomendados

- La anchura de sincronización horizontal debe ser superior a 1,0 µseg.
- La anchura de supresión horizontal debe ser superior a 3,6 µseg.
- La anchura de supresión vertical debe ser superior a 500 µseg.

HMD-A200

TRC	Paso de la rejilla de apertura de 0,25 mm 17 pulgadas, medida diagonal 90 grados de deflexión
Tamaño de imagen visualizable	Aprox. 327 × 243 mm (an/al) Imagen de visualización de 16,0 pulgadas
Resolución	Horizontal: Máx. 1280 puntos Vertical: Máx. 1024 líneas
Área de imagen estándar	Aprox. 312 × 234 mm (an/al)
Frecuencia de deflexión*	Horizontal: 30 a 70 kHz Vertical: 48 a 120 Hz
Corriente/tensión de entrada de CA	100 a 120 V, 50 – 60 Hz, 2,0 A
Consumo de energía	Máx. 115 W (sin dispositivos USB conectados)
Dimensiones	Aprox. 460 × 378 × 441 mm (an/al/prf)
Peso	Aprox. 19 kg
Característica Plug and play	DDC1/DDC2B
Accesorios suministrados	Consulte la página 6

* Parámetros de sincronización horizontal y vertical recomendados

- La anchura de sincronización horizontal debe ser superior a 1,0 µseg.
- La anchura de supresión horizontal debe ser superior a 3,0 µseg.
- La anchura de supresión vertical debe ser superior a 500 µseg.

Diseño y especificaciones sujetos a cambios sin previo aviso.

Appendix

Preset mode timing table

No.	Resolution (dots × lines)	Horizontal Frequency	Vertical Frequency	Graphics Mode
1	640 × 480	31.5 kHz	60 Hz	VGA-G
2	640 × 480	43.3 kHz	85 Hz	VESA
3	720 × 400	31.5 kHz	70 Hz	VGA-Text
4	800 × 600	46.9 kHz	75 Hz	VESA
5	800 × 600	53.7 kHz	85 Hz	VESA
6	832 × 624	49.7 kHz	75 Hz	Macintosh 16" Color
7	1024 × 768	60.0 kHz	75 Hz	VESA
8	1024 × 768	68.7 kHz	85 Hz	VESA
9	1280 × 1024	64.0 kHz	60 Hz	VESA

