

CD Radio Cassette-Corder



Käyttöohjeet FI

CFD-RG880CP

©2009 Sony Corporation Printed in China

http://www.sony.net/

VAROITUS

Tulipalo- ja sähköiskuvaran välttämiseksi älä jätä laitetta alttiiksi sateelle tai kosteudelle.

Älä avaa laitteen koteloä, jotta et altista sähköiskulle.

Laitteen saa huolta vain ammattitaitoinen huoltoliike.

Tulipalovaaran välttämiseksi älä peitä laitteen tuuletusaukkoja esimerkiksi sanomalehdellä, pyykinliinalla tai verhoilla. Älä myöskään aseta palavia kynttilöitä laitteen päälle.

Tulipalo- ja sähköiskuvaran välttämiseksi älä altista tätä laitetta tippu- tai roiskevedelle äläkä aseta laitteen päälle mälkäkoita tai muita nestellä täytettyjä esineitä.

Koska laitteen virta katkaistaan irrottamalla pääpistoke pistorasiasta, kytkte laite helposti saatavilla olevaan pistorasiaan. Jos huomaat laitteessa jotakin tavallisesta poikkeavaa, irrota pääpistoke heti pistorasiasta.

Älä sijoita laitetta suljettuun tilaan, kuten kirjakäappiin tai muuhun kaappiin.

Älä jätä paristoja (akku tai paristo asennettuna) pitkäksi ajaksi alttiiksi kuumuudelle, kuten auringonpaisteelle tai tullelle.

Liiallinen kuuloekkeiden kautta tuleva äänenpaine voi vaurioittaa kuuloa.

Tärkeät turvallisuusohjeita sisältäviä nimikilpi sijaitsee laitteen pohjassa.



Käytöstä poistettujen sähkö- ja elektronikkalaitteiden hävittäminen (koskee Euroopan yhteisön ja muiden Euroopan maiden jätehuoltoa)

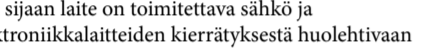

Tämä laitteeseen tai sen pakkaukseen merkitty symboli tarkoittaa, että laitetta ei saa käsitellä kotitalousjätteinä. Sen sijaan laite on toimitettava sähkö- ja elektronikkalaitteiden kierrätyksestä huolehdittavan keräys- ja kierrätyslaitteeseen. Varmistamalla, että tämä laite hävitetään asianmukaisesti, voit auttaa estämään mahdollisia ympäristö- ja terveyshaittoja, joita muuten voi aiheutua laitteen epäasianmukaisesta käsittelystä. Materiaalien kierrätys säästää luonnonvaroja. Lisätietoja laitteiden käsittelystä, talteenotosta ja kierrätyksestä on saatavilla paikallisilta ympäristöviranomaisilta, jätehuoltokeskuksesta tai liikkeestä, josta laite on ostettu. Kierrätettävät lisävarusteet: Kaukoosäädin

Tämä laitteeseen tai sen pakkaukseen merkitty symboli tarkoittaa, että laitetta ei saa käsitellä kotitalousjätteinä. Sen sijaan laite on toimitettava sähkö- ja elektronikkalaitteiden kierrätyksestä huolehdittavan keräys- ja kierrätyslaitteeseen. Varmistamalla, että tämä laite hävitetään asianmukaisesti, voit auttaa estämään mahdollisia ympäristö- ja terveyshaittoja, joita muuten voi aiheutua laitteen epäasianmukaisesta käsittelystä. Materiaalien kierrätys säästää luonnonvaroja. Lisätietoja laitteiden käsittelystä, talteenotosta ja kierrätyksestä on saatavilla paikallisilta ympäristöviranomaisilta, jätehuoltokeskuksesta tai liikkeestä, josta laite on ostettu. Kierrätettävät lisävarusteet: Kaukoosäädin

Tämä laitteeseen tai sen pakkaukseen merkitty symboli tarkoittaa, että laitetta ei saa käsitellä kotitalousjätteinä. Sen sijaan laite on toimitettava sähkö- ja elektronikkalaitteiden kierrätyksestä huolehdittavan keräys- ja kierrätyslaitteeseen. Varmistamalla, että tämä laite hävitetään asianmukaisesti, voit auttaa estämään mahdollisia ympäristö- ja terveyshaittoja, joita muuten voi aiheutua laitteen epäasianmukaisesta käsittelystä. Materiaalien kierrätys säästää luonnonvaroja. Lisätietoja laitteiden käsittelystä, talteenotosta ja kierrätyksestä on saatavilla paikallisilta ympäristöviranomaisilta, jätehuoltokeskuksesta tai liikkeestä, josta laite on ostettu. Kierrätettävät lisävarusteet: Kaukoosäädin

Tämä tuote on tarkoitettu Compact Disc (CD) -standardin mukaisten levyjen soittamiseen. Viime aikoina jotkin levy-yhtiöt ovat tuoneet markkinoille levyjä, jotka on kodattu tekijänoikeuksis suojaavalla tekniikalla. Huomaa, että jotkin näistä levyistä eivät ole CD-standardin mukaisia, eikä niitä voi välttämättä soittaa tällä tuotteella.

Fraunhofer IIS ja Thomson ovat lisensioineet MPEG Layer-3 äänenkoodaustekniikan ja patentit.

Tämä tuote sisältää tekniikkää, joka kuuluu Microsoftin immateriaalioikeuksien alaisuuteen. Tämän tekniikan käyttö tai jakaminen tämän tuotteen ulkopuolella on kielletty ilman Microsoftin asianmukaisia lisenssejä.

Windows Media on Microsoft Corporationin rekisteröity tavaramerkki tai tavaramerkki Yhdyksvalloissa ja/tai muissa maissa.

Tämä tuote sisältää tekniikkää, joka kuuluu Microsoftin immateriaalioikeuksien alaisuuteen. Tämän tekniikan käyttö tai jakaminen tämän tuotteen ulkopuolella on kielletty ilman Microsoftin asianmukaisia lisenssejä.

Windows Media on Microsoft Corporationin rekisteröity tavaramerkki tai tavaramerkki Yhdyksvalloissa ja/tai muissa maissa.

Virtalähteet

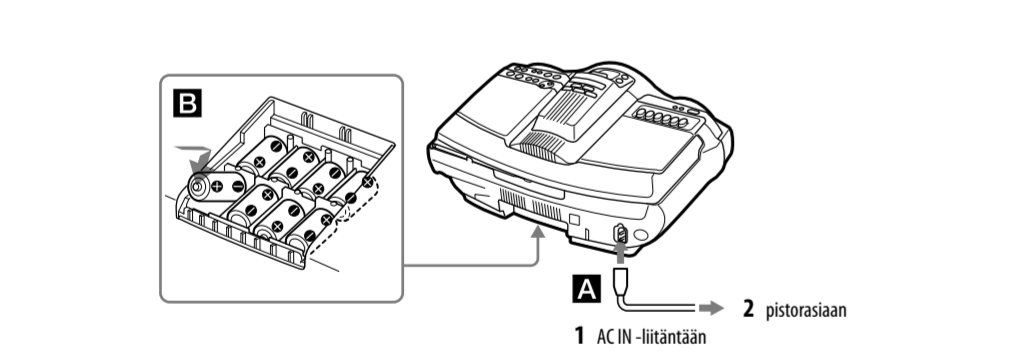

Liitä verkkovirtajohto **A** tai aseta paristolokeroon kahdeksan R20 (koko D) -paristoa (eiivät sisälly vakiovarusteisiin) **B**.

Huomautuksia

• Vaikda paristot, kun OPR/BATT-ilmaisim **[**2**]** on himmeä tai laite lakkaa toimimasta.

• Vaikda kaikki paristot uusiin. Ennen kuin vaihdat paristot, huolehdi siitä, että CD-levy on poistettu levylokeroasta ja että USB-laite on irrotettu laitteesta.

• Jos haluat käyttää laitetta paristoilla, irrota verkkovirtajohto laitteesta.

• Jos käytät laitetta paristoilla, et voi kytkä se siihen virtaa kaukoosäätimen avulla.

Kaukoosäätimen valmistelu

Aseta kaukoosäätimen kaksi R6 (koko AA) -paristoa (eivät sisälly vakiovarusteisiin).

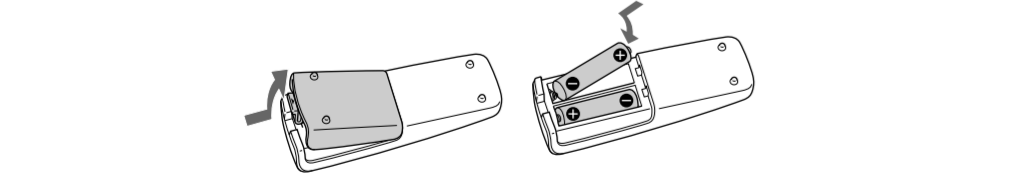

Pariston vaihtaminen

Normaalissa käytössä paristojen pitäisi kestää noin kuusi kuukautta. Kun kaukoosäätimellä ei voi enää ohjata laitetta, vaihda kaikki paristot uusiin.

Virranhallintatoiminnon käyttäminen

Jos mitään toimintoa ei suoriteta 20 minuutin kuluessa CD-, USB- ja TAPE-tilassa ja kun laite on ollut AUDIO IN -tilassa 2 tunnin ajan, se siirty automaattisesti valmiutilaan. Kytkte valmiutila päälle/pois painamalla samanaikaistei DSP/ENT **[**2**]** ja ENTER **[**6**]**. Näytöllä olevat tiedot vilkkuvat 2 minuuttia ennen valmiutilaan siirtymistä. Kun verkkajohto on liitettynä, näytöllä näytetään valmiutilassa "STANDBY".

Tekniset tiedot

CD-soittiosa

Laserdioinen CD-äänijärjestelmä

Laserdioinen enimmäisteho

Säilyty: jatkua

Laserinohje: Allé 44,6 µW

(Tämä lähtöteho on mitattu noin 200 mm:n etäisyydellä optisen lakapäälaitteen objektiivinlinsen pinnalta 7 mm:n aukolla.)

Keskiarvo määrä

Taajuusaste

20-20 000 Hz +1/-2 dB

Huujunta ja värinä

Allé mitataanajan

Radio-osio

FM, 87,5–108 MHz

AM, 531–1 602 kHz

Antenni

FM-Telekoopiantenni

AM-Sisäinrakennettu ferrititäänava-antenni

Kasettinauhuruosa

Äänijärjestelmä

4 raitaa, 2 kanavaa, stereo

Pitkävetoisuus

Noin 150 sekuntia Sony'n C-60-kasetilla

Taajuusaste

Normaalimuuhu (TYPE I): 70-13 000 Hz

USB-osio

Tuettii bitinopeus

MP3 (MPEG 1 Audio Layer-3):

32-320 kbps, VBR

WMA:

16-320 kbps, VBR

Normaalimuuhu

MP3 (MPEG 1 Audio Layer-3):

32/44,1/48 kHz

WMA:

32/44,1/48 kHz

≠ USB-porssi

≠ USB-A (hysi nopeus)

Yleisiä

Kulutin

Koko äänenlaiteen kulutin halk. 10 cm, 3,2 Q, kartio (2)

Bassokulutin: halk. 13 cm, 4,2 Q, kartio (1)

Diskantit: halk. 2 cm (2)

Valmistaja pidättää itsellään oikeuden muuttaa laitteen muotoilua ja teknisiä ominaisuuksia ilman erillistä ilmoitusta.

Lisävarusteet

Sony MDR -kuulokkeet

Tulo

Sääntökennettu audiolokaapeli, jossa stereoinniliitäntä: Minimitulotaso

245 mV AUD/IN (liittämät stereoinniliittäminen) Minimitulotaso 245 mV

≠USB porssi: Typy'A, Äänivirta: 500 mA

Lähdöt

Kuuloekkeiliitäntä (stereoinniliittäminen)

impedanssina 16-68 Q kuulokkeille

Lähtöteho:

4 W + 4 W (3,2 Q, harmoninen särö 10 %)

Bassokulutin:

12 W + 12 W (harmoninen särö 10 %)

230 V AC, 50 Hz

12 V DC, 8 R20 -paristot (koko D)

Kuuloekkeiden:

3 V DC, 2 R6 -paristot (koko AA)

Virtalokero:

AC 28 W

Pariitojen käyttöikä

CD-soitin/radiokasettinauhuri:

FM-ajan säilyty

Sony R20P: noin 6 h

Sony alkali LR20: noin 18 h

Kasettien toisto

Sony R20P: noin 1,5 h

Sony alkali LR20: noin 6 h

CD-levyjen toisto

Sony R20P: noin 1 h

Sony alkali LR20: noin 5 h

Mitat

Noin 551 x 263 x 380 mm (luku/ä) (sulkevat osat mukaan lukien)

Paino

Noin 8,5 kg (paristot mukaan lukien)

Vakavarausteet

AC-virtajohto (1)

Kuuloekkeiden (1)

Valmistaja pidättää itsellään oikeuden muuttaa laitteen muotoilua ja teknisiä ominaisuuksia ilman erillistä ilmoitusta.

Lisävarusteet

Sony MDR -kuulokkeet

Valmistaja pidättää itsellään oikeuden muuttaa laitteen muotoilua ja teknisiä ominaisuuksia ilman erillistä ilmoitusta.

Lisävarusteet

Sony MDR -kuulokkeet

Valmistaja pidättää itsellään oikeuden muuttaa laitteen muotoilua ja teknisiä ominaisuuksia ilman erillistä ilmoitusta.

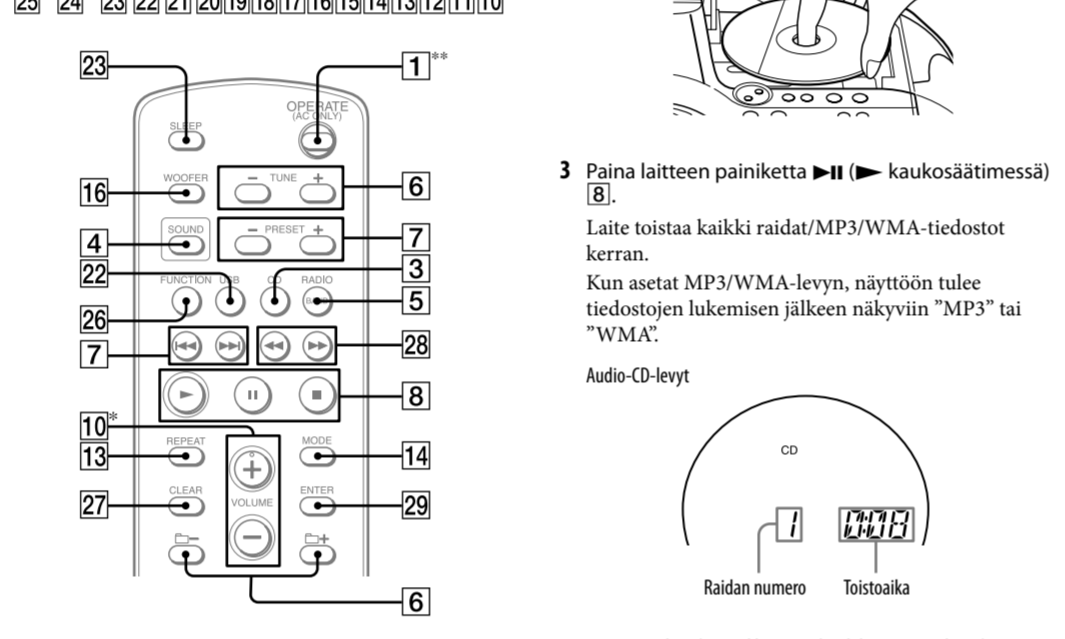

* Painikkeissa VOL + (VOLUME + kaukoosäätimessä) **[**0**]** ►►► **[**8**]** ja ►►► **[**2**]** (laitteessa) on kohopiiste.

** Joissakin maissa/joillakin alueilla tämä painike on merkitty "POWER"-virtapainikkeeksi.

Ennen laitteen käyttöä

Tietoa käyttöjännitteestä
Laitteen käyttöjännite on merkitty laitteen pohjaan. Katso laitteen käyttöjännitteen AM-virtitysaskleiden, radion taajuusalueen ja verkkovirtatoiminnon vaihtamista varten.

Virran kytkeminen päälle tai pois päältä
Paina OPERATE (POWER) **[**1**]**.

Äänenvoimakkuuden säätäminen
Paina VOL +, – (VOLUME +, – kaukoosäätimessä) **[**0**]**.

Kuunteleminen kuulokkeilla
Liitä kuulokkeet ◻ (kuulokkeet)-liitäntään **[**2**]**.

Äänen luonteen valitseminen
Valitse haluamasi äänipainotus painamalla ROCK, DANCE, SALSA, REGGAETON tai FLAT **[**4**]**. (Kaukoosäätimessä: Paina SOUND **[**4**]** toistuvasti.)

Näytön tasomittari näyttää äänisignaalin vahvuuden.

Äänenvoimakkuuden säätäminen
Paina VOL +, – (VOLUME +, – kaukoosäätimessä) **[**0**]**.

Kuunteleminen kuulokkeilla
Liitä kuulokkeet ◻ (kuulokkeet)-liitäntään **[**2**]**.

Äänen luonteen valitseminen
Valitse haluamasi äänipainotus painamalla ROCK, DANCE, SALSA, REGGAETON tai FLAT **[**4**]**. (Kaukoosäätimessä: Paina SOUND **[**4**]** toistuvasti.)

Näytön tasomittari näyttää äänisignaalin vahvuuden.

Matalien äänen voimistaminen

Paina POWER DRIVE WOOFER (WOOFER kaukoosäätimessä) **[**6**]**. WOOFER-toiminnon tehokkuutta voidaan vaihtaa seuraavasti:

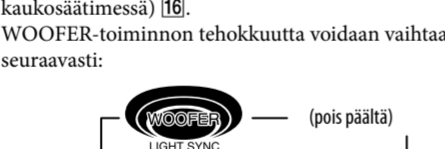

Kun LIGHT SYNC -toiminto on päällä, bassokulutinten (woofert) ympärillä oleva rengas palaa äänisignaalin vahvuuden mukaisesti.
Pala normaaliääninen painamalla painiketta toistuvasti, kunnes ilmaisim katoaa näyttöästä.

Huomautuksia

- Kun aniajanst on päällä, rengas ei vala, vaikka WOOFER-toimintoa käytettäisiin.
- Kun käytät kuuloketta, WOOFER-toiminto ei toimi.

Demotilan kytkeminen pois päältä
Kun liität virtajohdon seinäpistorasiaan, demotila käynnistyy automaattisesti. Kytkte demotila pois päältä painamalla OPERATE (POWER) **[**1**]**.

Jos et halua kytkäe laitteen virtaa päälle, kytkte se pois päältä seuraavasti:

- 1 Pidä painettuna DSP/L/ENT **[**2**]** ja paina samalla **[**8**]**.

Huomautus

Kun käytät laitetta paristoilla, demotila ei ole aktiivinen.

Perustoiminnot

Esimerkki kansiorakenteesta ja toistojärjestyksestä

Kansioiden ja tiedostojen toistojärjesty on seuraava:

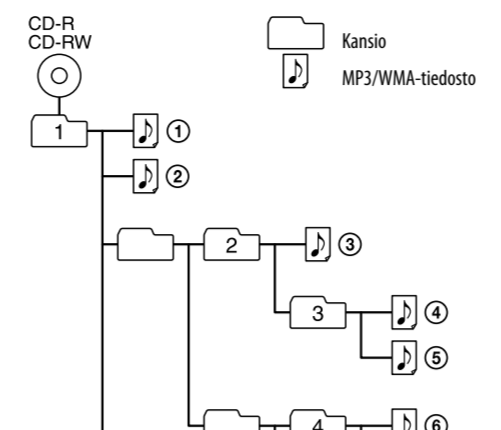

Toiminto

Äänityksen kytkeminen taukoitaan

Äänityksen pysäyttminen

Vihjeitä

- Äänenvoimakkuuden tai äänen esiluokituksen säätämisen et vaikuta äänisyvoimakkuuteen.
- Jos AM-ohjelmassa kuuluu vihellyksiä äänen kasettipesän painikkeita **[**2**]** valheessa 3, valitse laitteen painiketta MODE **[**6**]** painamalla se ISS (Interference Suppress Switch) -häiriöpoistatus asetus, jossa häiriöt on poistettu.
- Parhaan tuloksen saamiseksi äänityksen aikana laitetta kannattaa käyttää verkkovirralla.
- Jos haluat pyyhkiä äänityksen, toimi näin:
 - 1 Aseta virran pysäyttäminen kasettipesään.
 - 2 Varmista, että näytössä näkyy sana "TAPE"; paina laitteen painiketta ►►► **[**2**]** tai kaukoosäätimen painiketta FUNCTION **[**26**]**, kunnes se näkyy näytössä.
 - 3 Paina laitteen painiketta **[**0**]**.

Huomautuksia MP3/WMA-levyistä

Kun soittimen asetetaan levy, soitin lake kaikki levyllä olevat tiedot.

- Tämä alkua näytössä näkyy sana "READING". Jos levyllä on useita kansioita tai muita kuin MP3/WMA-tiedostoja, levyä tai seuraavan MP3/WMA-tiedoston toiston alkamiseen voi kestää kaanan.
- Siksi ei kannata tallentaa tarpeettomia kansioita tai muita kuin MP3/WMA-tiedostoja levyille, jota on tarkoitus käyttää MP3/WMA-tiedosten kuunteeluun.
- Soitin ohitaa ne kansiot, joiisa ei ole MP3/WMA-tiedostoja.
- Tiedoston enimmäismäärä: 511
- Kansioiden enimmäismäärä: 511 (jurkansio mukaan lukien)
- Hakemistotasojen enimmäismäärä: 8
- Kansion tai tiedoston nimessä voi olla enintään 32 merkkiä laisnaumerkit mukaan lukien.

• Tämän laitteen näytössä näkyvät merkit A-Z, 0-9 ja "... Muut merkit näkyvät muodossa "...".

- Tämä laite on ID3 tag -merkintämuodon versioiden 1.0, 1.1, 2.2, 2.3 ja 2.4 mukainen. Jos tiedosto sisältää ID3 tag -tiedot, laite voi näyttää kappaleen nimen, esittäjän nimen ja albumin nimen. Jos tiedostossa ei ole ID3 tag -tietoä, näyttöön tulee kappaleen nimen sijaan "NO TITLE" -teksti, esittäjän nimen sijaan "NO ARTIST" -teksti ja albumin nimen sijaan "NO ALBUM" -teksti. ID3 tag -tiedoissa voi näkyä enintään 32 merkkiä.
- Kun annat tiedotilalle nimen, muista antaa tiedostonimelle "mp3" tai "wma" -tunniste.
- Jos annat "mp3" -tai "wma" -tunnisteen muulle kuin MP3/WMA-tiedostolle, laite ei tunnista tiedostoa oikein. Tällöin laite toistaa satunnavaarasta häiriöä, mikä voi vahingoittaa kauntimää.
- Tiedoston nimi ei ole sama kuin ID3 tag -tieto.

Radion kuunteleminen

1 Paina laitteen painiketta RADIO/BAND+AUTO PRESET **[**5**]** (RADIO/BAND **[**5**]** kaukoosäätimessä) toistuvasti.

Joka kerran, kun painat painiketta, ilmaisim muuttuu seuraavasti:

"FM" → "AM"

2 Pidä painiketta ◻ TUNE + tai – **[**6**]** painettuna, kunnes taukoituu äänenkappaleen alkuun.

Kun asetat MP3/WMA-levyn, näyttöön tulee tiedoston lukemisen jälkeen näkyviin "MP3" tai "WMA".

3 Paina laiteaanottama FM-sterеоlähetystä, näytössä näkyy "ST"-ilmaisim.

Vihje
Jos FM-lähetyskessä on kohinaa, paina MODE **[**6**]**, kunnes näyttöön tulee sana "Mono" ja radiotäännotto muuttuu monoääniseksi.

Kasetin toisto

Käytä laitteen painikkeita.

1 Paina laitteen painiketta **[**2**]** ja aseta kasettipesään kasetti niin, että toistettava puoli on yöläpään. Käytä vain normaalinauhaa (TYPE I) sisältäviä kasetteja. Sulje kasettipesä.

Varmista nauhan tai laitteen vahingoittumisen estämiseksi, ettei nauha ole löysällä.

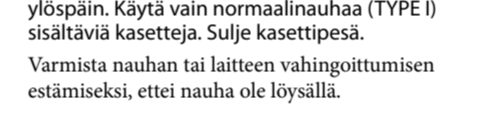

* Jos toistoika on pidempi kuin 100 minuuttia, se näkyy muodossa "---:--".

Toiminto

Toiston kytkeminen taukoitaan

Toiston pysäyttäminen

Kelaus eteen- tai taaksepäin

Kasetin poistaminen

Muut toiminnot

Näytön käyttäminen

Voit tarkistaa CD-levyn tiedot näytöstä.

Audio-CD-levyn tietojen tarkistaminen

CD-levyn raitojen määrän ja toistoajan tarkistaminen

Paina ■ **[8]**, kun CD-levyn toisto on pysäytettyä, niin tiedot tulevat näyttyöön.

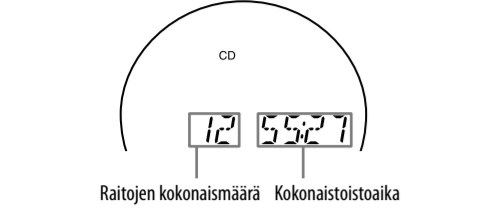

MP3/WMA-levyn tietojen tarkistaminen

CD-levyn kansioden ja tiedostojen kokonaismäärän tarkistaminen

Paina ■ **[8]**, kun CD-levyn toisto on pysäytettyä, niin tiedot tulevat näyttyöön.

MP3/WMA-levy (Esimerkki: asetet levylokeroon MP3-levyn)

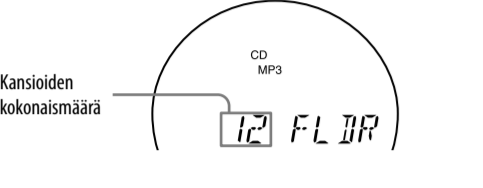

Tiedostojen tietojen tarkistaminen

Paina laipen painiketta DSP/L/ENT [24], kun laite toistaa MP3/WMA-levyä. Näyttö muuttuu seuraavasti:

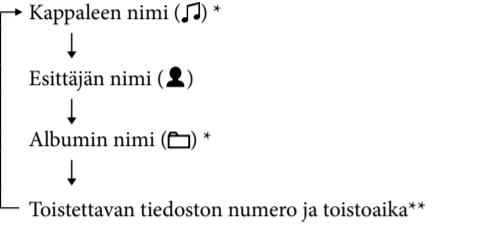

- * Jos tiedostossa ei ole ID3-tietoja, näyttöön tulee näkyviin tiedoston tai kansion nimi.
- ** Esittäjän tai albumin nimi muuttuu tähän muuttamassa sekunnissa.

Raitojen/MP3/WMA-tiedostojen jatkuva toisto (uudelleentoisto)

Raitoja/MP3/WMA-tiedostoja voi toistaa jatkuvasti normaalin toiston, satunnaistoiston tai ohjelmoidun toiston tilassa.

- Paina CD [3].

”CD” tulee näyttyöön.

- Jatka seuraavasti.

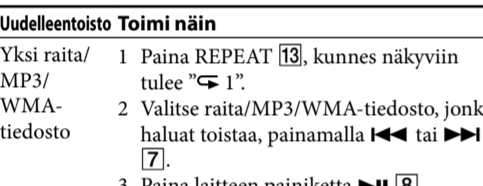

Yksi raita/MP3/WMA-tiedosto	1	Paina REPEAT [13] , kunnes näkyviin tulee ” 1 ”.
haluat toistaa, painamalla ◄ tai ▶ [7] .	2	Valitse raita/MP3/WMA-tiedosto, jonka haluat toistaa, painamalla ◄ tai ▶ [7] .
	3	Paina laitteen painiketta ▶ [8] .

CD-levyn kaikki raidat/MP3/WMA-tiedostot	1	Paina MODE [14] , kunnes näkyviin tulee kانسio (vain MP3/WMA-levy)
	2	Valitse kansio painamalla □ + tai □ - [6] .
	3	Paina laitteen painiketta ▶ [8] .

Raidat/MP3/WMA-tiedostot	1	Valitse satunnaistoisto (katso ”Raitojen/MP3/WMA-tiedostojen toisto satunnaisessa järjestyksessä”).
satunnaisessa järjestyksässä	2	Paina REPEAT [13] , kunnes näkyviin tulevat ”SHUF” ja ☺ .
	3	Paina laitteen painiketta ▶ [8] .

Valitut kansiot/MP3/WMA-tiedostot (katso kansion satunnaisessa järjestyksessä”)	1	Valitse kansioden satunnaistoisto (katso ”Raitojen/MP3/WMA-tiedostojen toisto satunnaisessa järjestyksessä”).
	2	Paina laitteen painiketta REPEAT [13] , kunnes näkyviin tulevat ☺ ja ”SHUF” ja järjestyksässä (vain MP3/WMA-levy)
	3	Paina laitteen painiketta ▶ [8] .

Ohjelmoidut tiedostot (katso ”Oman ohjelman luominen”)	1	Ohjelmoidut raidat/MP3/WMA-raidat/MP3/WMA-tiedostot
	2	Paina REPEAT [13] , kunnes näkyviin tulevat ☺ ja ”PGM”.
	3	Paina laitteen painiketta ▶ [8] .

Ohjelmoidut tiedostot (katso ”Oman ohjelman luominen”)	1	Ohjelmoidut tiedostot (katso ”Oman ohjelman luominen”)
	2	Paina REPEAT [13] , kunnes näkyviin tulevat ☺ ja ”PGM”.
	3	Paina laitteen painiketta ▶ [8] .

Kaukosäätimellä Käytä painiketta ▶ [8] painikkeen ▶ [8] sijaan.
Uudelleentoiston peruuttaminen Paina REPEAT [13] , kunnes ☺ katoaa näytöstä.

Raitojen/MP3/WMA-tiedostojen toisto satunnaisessa järjestyksessä (satunnaistoisto)

Raidat/MP3/WMA-tiedostot voi toistaa satunnanvaraisessa järjestyksessä. MP3/WMA-levyä toistettaessa myös valitun kansion MP3/WMA-tiedostot voi toistaa satunnanvaraisessa järjestyksessä (kansion satunnaistoisto).

- Paina CD [3].

”CD” tulee näyttyöön.

- Paina MODE [14], kunnes näkyviin tulee ”SHUF”. Jos haluat valita kansioden satunnaistoiston (vain MP3/WMA-levy), paina laitteen painiketta MODE [14], kunnes näkyviin tulevat ☺ ja ”SHUF”. Valitse haluamasi kansio painamalla laitteen painiketta □ TUNE + tai - **[6]**.
- Aloita satunnaistoisto painamalla laitteen painiketta ▶**||** **[8]**.

- Kaukosäätimellä** Käytä painiketta ▶**[8]** painikkeen ▶**||** **[8]** sijaan.
- Satunnaistoiston peruuttaminen** Pysäytä ensin toisto. Paina sitten MODE [14], kunnes ”SHUF” katoaa näytöstä.

- Vihje**
 - Satunnaistoiston aikana et voi valita edellisiä raidat/MP3/WMA-tiedostoja painamalla ◄ tai ▶ **[7]**.
 - Toistonjatkamistoiminto ei toimi satunnaistoiston aikana.

Oman ohjelman luominen

(ohjelmoitu toisto)

Voit ohjelmoida CD-levyltä enintään 25 raitaa/MP3/WMA-tiedostoa haluamaasi toistojärjestykseen.

- Paina CD [3].
 - ”CD” tulee näyttyöön.
- Paina MODE [14], kunnes näkyviin tulee ”PGM”.
- Paina laitteesta painiketta ◄ tai ▶ **[7]** ja paina sitten laitteesta painiketta DSP/L/ENT [24] (ENTER [23] kaukosäätimessä) niiden raitojen/MP3/WMA-tiedostojen osalta, jotka haluat ohjelmoida haluamaasi järjestykseen. Paina MP3/WMA-tiedostolle ensin □TUNE + tai - **[6]** ja paina sitten ◄ tai ▶ **[7]** ja [7] ja DSP/L/ENT [24] (ENTER [23] kaukosäätimestä).

Ensimmäisen raidan ohjelnoimnin jälkeen näkyviin tulee ”STEP 1”, ja sitten valittu raita/MP3/WMA-tiedosto. Joka kerran, kun lisäät raidan/MP3/WMA-tiedoston, lisäään askelnumero.

CD-levyn ohjelmoidun toiston kokonaisaika näytetään ”99:59” saakka (jos kokonaisaika ylittää 99:59, näytöllä näkyy ”:-:--:--”). MP3/WMA-tiedostojen osalta näkyy aina ”:-:--:--”).

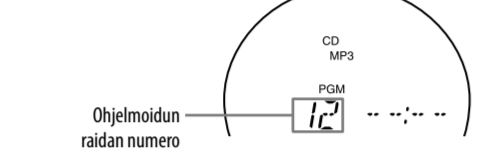
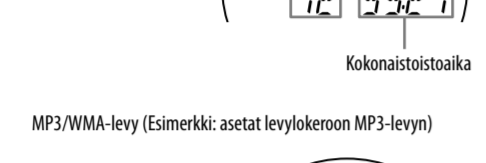
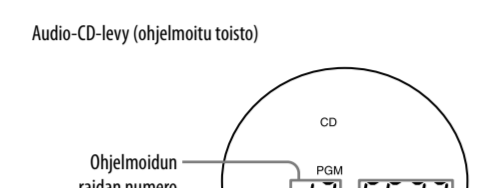

- Aloita ohjelmoitu toisto painamalla laitteen painiketta ▶**||** **[8]**.

- Kaukosäätimellä** Käytä painiketta ▶**[8]** painikkeen ▶**||** **[8]** sijaan.
- Ohjelmoidun toiston peruuttaminen** Pysäytä ensin toisto. Paina sitten MODE [14], kunnes ”PGM” katoaa näytöstä.

Ohjelman viimeisen raidan tai tiedoston poistaminen

Paina kaukosäätimen painiketta CLEAR [27] CD-levyn toiston ollessa pysäytettyä.

Nykyisen ohjelman poistaminen Paina OPERATE (POWER) [1] kaksi kertaa. Nykyinen ohjelma poistetaan myös, kun painat CD -levylokeroon kannesta OPEN/CLOSE [9] lokeron avamiseksi. Luo sitten uusi ohjelma ohjelmointiohjeiden mukaan.

Ohjelmoidun toiston peruuttaminen

Pysäytä ensin toisto. Paina sitten MODE [14], kunnes ”PGM” katoaa näytöstä.

Radioasemien esivirittäminen

Suurin osa radioasemista ei ole kuvassa näkyvillä.

Laitteen muistiin voi tallentaa radioasemia. Voit tallentaa muistiin enintään 30 radioasemaa, eli 20 FM-asemaa ja 10 AM-asemaa, missä tahansa järjestyksessä.

- Valitse taajuusalue painamalla laitteen painiketta RADIO/BAND=AUTO PRESET [5].
- Paina laitteen painiketta RADIO/BAND=AUTO PRESET [5] 2 sekuntia, kunnes ”AUTO” vilkkuu näytössä.

- Paina laitteen painiketta DSP/L/ENT [24]. Asemat tallentuvat muistiin järjestyksessä matalasta taajuuksista korkeisiin taajuuksiin.

Jos jokin asema ei esivirity automaattisesti
Heikot asemat on esiviritettävä manuaalisesti.

- Valitse taajuusalue painamalla laitteen painiketta RADIO/BAND=AUTO PRESET [5].

- Virtä haluamasi asema.
- Paina laitteen painiketta DSP/L/ENT [24] 2 sekuntia, kunnes pikavalintanumero vilkkuu näytössä.

- Paina laitteen painiketta PRESET + tai - [7], kunnes pikavalintanumero, jonka haluat asemalle, vilkkuu näytössä.

- Paina ENTER [29].

- Paina ENTER [29]. Uusi asema korvaa entisen.

- Kaukosäätimellä** 1 Paina RADIO/BAND [5], kunnes haluamasi taajuusalue näkyy näytössä.
- Virtä haluamasi asema.
- Paina ENTER [29] 2 sekuntia, kunnes pikavalintanumero vilkkuu näytössä.
- Paina PRESET + tai - [7], kunnes pikavalintanumero, jonka haluat asemalle, vilkkuu näytössä.
- Paina ENTER [29].

Vihje
Esviritetyt radioasemat säilyvät muistissa, vaikka irrotatit verkkovirtajohtoon tai poistaisit paristot.

Esiviritettyjen radioasemien kuunteleminen

- Valitse taajuusalue painamalla laitteen painiketta RADIO/BAND=AUTO PRESET [5].

- Virtä muistiin tallennettu asema painamalla laitteen painiketta PRESET + tai - [7].

- Kaukosäätimellä** 1 Paina RADIO/BAND [5].
- Virtä muistiin tallennettu asema painamalla PRESET + tai - [7].

Nukahtaminen musiikkiin

- Aloita haluamasi musiikkilähteen toisto.
- Paina painiketta SLEEP [23] sanan ”SLEEP” näyttämiseksi näytössä.
- Valitse laitteen painiketta SLEEP [23] painamalla minuuttimäärä, jonka kulluttua laitteen virta katkeaa automaattisesti. Joka kerran, kun painat painiketta, ilmaisin muuttuu seuraavasti: ”AUTO” → ”60MIN” → ”30MIN” → ”20MIN” → ”10MIN” → ”OFF”.

* Kun ”AUTO” on valittuna, CD-levyn, USB-laitteen tai kasetin toisto pysähtyy viimeistään 90 minuutin kuluttua ja laitteesta katkeaa automaattisesti virta. Jos kuuntelet radiota, radio sammuu 90 minuutin kuluttua.

Kun laitteen painikkeen SLEEP [23] painamisesta on kulunut 4 sekuntia, näytössä näkyy minuuttimäärä tallentua muistiin.

Kun asetus tulee voimaan, nestekidenäytön taustavalo himmenee ja bassokaiuttimen LED-merkkivalo sammuu.
Kun esiasetettu aika on kulunut, laitteesta katkeaa virta automaattisesti.

Uniajastintoinnnon peruuttaminen
Sammuta laitteen virta painamalla OPERATE (POWER) [1].

Huomautus
Kun toistat kasettia tämän toiminnon ollessa käytössä: Jos kasetin yhden puolen pituus on suurempi kuin asetettu aika, virta katkeaa lähtenään vasta, kun kasetin toisto päättyy.

Toistavat/äänittävät USB-laitteet

Tässä laiteessa voi käyttää seuraavia Sonyn USB-laitteita. Muita USB-laitteita ei voi toistaa/äänittää tällä laitteella.

Vahvistetut Sonyn digitaaliset musiikkisoittimet (syyskuu 2008)

Tuotenimi	Mallinimi	Sarjanumero
Walkman®	NWD-	B100/B110E/ E020F
	NWZ-	A810/A820K/ B130F/E430F/ S510/S610E/ S630F/S710F/ S730F
Walkman® Phone	W880i/W850i/W710i/W660i/W580	
	W910	

Suurin osa radioasemista ei ole kuvassa näkyvillä.

Katso alla olevilta verkkosivuilta uusimmat tiedot yhteensopivista laitteista. Asiakkak Euroopassa: <http://support.sony-europe.com/> Asiakkak Latinalaisessa Amerikassa: <http://www.sony-latin.com/pa/info> Asiakkak Aasiassa ja Oseaniassa: <http://www.sony-asia.com/section/support>

- Huomautuksia**
 - *Kun formatot yllä luettelulla mallilla, huolehdi siitä, että formatot käytetään mallia itseään tai kyseiselle mallille tarkoitettua formaatioohjelmistoa.
 - *Älä käytä mitään muuta kuin näitä USB-laitteita. Muiden kuin tässä luettelujen mallien toimitusta ei voida taata.
 - *Toimitusta ei aina voida varmistaa näitäkään USB-laitteita käytettäessä.
 - *Jotakin näistä USB-laitteista ei välttämättä ole saatavilla tietyillä alueilla.
 - *Tekijänoikeussuojauksella varustettujen WMA/AAC-tiedostojen toisto ei ole tuettua.
 - *Musiiikkitaustasivunvalinta ladattuja tiedostoja ei välttämättä pystytä toistamaan.
 - *Liittäni keskittimen kautta ei ole tuettu.

Lisälaitteiden liittäminen

Voit nauuttaa lisälaitteen, esimerkiksi kannettavan digitaalisen musiikkisoittimen, tarjoamassa äänestä laitteen kuuttimen kautta.

- Paina laitteen painiketta AUDIO IN [15], jolloin näkyyviin tulee ”AUDIO IN”.

Huolehdi siitä, että kunkin laitteen virta on kytketty pois päältä ennen kuin teet liittäniä.

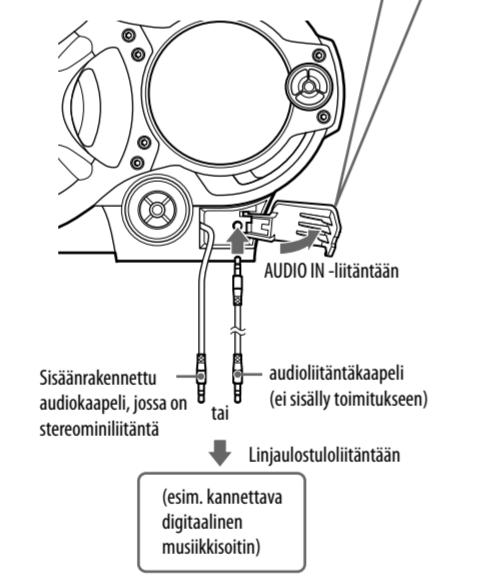
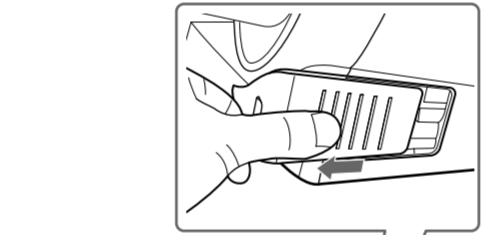

- Liitä laitteen sisäänrakennettu audiokaapeli, jossa on stereominiiliäntä, [12] kannettavan digitaalisen musiikkisoittimen tai muun lisälaitteen linjaluostuloliitäntään*.

- Kytke laitteen ja liitetyn lisälaitteen virta päälle.
- Paina laitteen painiketta AUDIO IN [15] ja aloita äänentoisto liitetystä laitteesta. Liitetyn lisälaitteen ääni tulee ulos kaiuttimista.

^[*] Jos haluat liittää laitteen television tai VCR:ään, käytä jatkosojhoa (ei sisälly toimitukseen), jonka toisessa päässä on stereominiiliäntä (sisäänrakennettu audiokaapelin lisäantenna) ja toisessa päässä kaksi phono-liittäniä

- Liitetyn lisälaitteen äänen äänittäminen**
 - Aseta kasettipesään tyhjä kasetti.
 - Paina laitteen painiketta AUDIO IN [15], jolloin näkyyviin tulee ”AUDIO IN”.
 - Paina laitteen painiketta ● **[2]**. Äänitys alkaa.
 - Aloita laitteeseen liitetyn lisälaitteen toisto.

- Vihje**
 - Jos sisäänrakennettu audiokaapeli [12] vaurioituu, voit liittää lisälaitteen laitteeseen AUDIO IN [15] liitäntään. Käytä audiolinälitänkäpeliä (ei sisälly toimitukseen), jonka toisessa päässä on stereominiiliäntä (AUDIO IN -liitäntään [11]). Varmista, että kaapelin toisessa päässä oleva linnu sovitin liitäntään; esimerkiksi stereominiiliäntä kannettavalle digitaalishelle musiikkisoittimelle tai kaksi phono-liittäniä televisiolle tai VCR:lle.
- Huomautuksia**
 - *Älä vedä sisäänrakennettua audiokaapelia [12] väkisin. Jos kaapelia vedetään väkisin, linnu saattaa repeytyä irti.
 - *Liitä sisäänrakennettu audiokaapeli [12] tai audiolinälitänkäpeli (ei sisälly toimitukseen) tukasti toimintahäiriöiden estämiseksi.
 - *Kahla liitettyä lisälaitetta ei voi kuunnella samana aikana audiolinälitänkäapelillä [12] eikä AUDIO IN -liitäntällä [15] (ylimääräistä audiolinälitänkäpeliä käytäen). Liitä vain yksi lisälaitte kerrallaan.

Varoimet

Levyt, joita tällä laitteella VOI toistaa

- Audio-CD-levy
- CD-R/CD-RW (CD-DA*/MP3/WMA-tiedostot)
- CD-DA on lyhenne sanoista Compact Disc Digital Audio. Se on audio-CD-levyn tallennusnormi.

Levyt, joita tällä laitteella EI VOI toistaa

- Muut kuin musiikki-CD-muotoon tai ISO9660 taso 1/ taso 2 -standardin tai Joliet-lajennuksen mukaisena MP3-muotoon tallennetut CD-R-/CD-RW-levyt
- Tallennuslaadultaan huonot, naaruntuunnet, liikauntuen tai epäyhenteensopivalta tallennuslaiteella tallennetut CD-R-/CD-RW-levyt
- Väärin viimeistelty CD-R-/CD-RW-levyt

Huomautuksia levyistä

- Puhdistu CD-levy puhdistuspyyhkeellä ennen levyn toistoa. Pyyhi CD-levy keskisistä ulospäin. Jos CD-levyssä on naarmu, likaa tai sormenjälkiä, levyn toistossa voi olla häiriöitä.



- Älä käytä puhdistamiseen bensiiniä, tinneriä tai muita liuottimia äläkä LP-vinyylilevyjen hoitamiseen tarkoitettuja puhdistusainetta tai antistatistaisia suihkeitta.
- Älä jätä CD-levyjä alttiiksi auringonvalolle tai muulle kuumuudelle äläkä jätä niitä auringonvaloon pysäköityyn autoon, sillä auton matkustamon lämpötila voi nousta huomattavasti.
- Älä liimaa CD-levyn pintaan paperia tai tarraa äläkä naarmuta CD-levyä.
- Sijoita CD-levy omaan kotelonsa toiston jälkeen.

Turvallisuus

• CD-soittinon sisäisiä oleva lasersäde vahingoittaa silmiä. Älä yritä avata koteloa. Tuotteen saa huoltaa vain ammattitaitoinen huoltolike.

• Jos jokin esine tai nestettä joutuu laitteen sisään, irrota laite pistorasiasta ja vie laite huoltoon tarkastettavaksi, ennen kuin käytät laitetta uudelleen.

• Tällä soittimella ei saa toistaa muodoltaan epätavallisia (esimerkiksi sydämen, neidon tai tähden muotoisia) CD-levyjä. Tällaiset levyt voivat viovittaa laitetta. Älä siis käytä kyseisenlaisia levyjä.

- Virtalähteet**
 - Jos aiot käyttää laitetta verkkovirralla, käytä vain sen mukana toimitettua virtajohtoa; älä käytä muuallaisia virtajohtoja.
 - Laitte on kytkettynä verkkovirtaan aina, kun verkkovirtajohto on liitettyä pistorasiaan, vaikka virta olisi katkaistu laitteen virtakytkimellä.
 - Irrota laite pistorasiasta, jos laitetta ei aiota käyttää pitkään aikaan.
 - Jos et aio käyttää paristoja, poista ne laitteesta, jotta mahdolliset paristovuodot tai korrosio eivät aiheuta vahinkoja.

- Laitteen sijoittaminen**
 - Älä sijoita laitetta paikkaan, jossa se altistuu kuumuudelle, auringonvalolle, pölylle tai iskulle.
 - Älä sijoita laitetta kaltevalle tai epävakaaile alustalle.
 - Jätä laitteen sivulle vähintään 10 mm vapaata tilaa. Tuuletusaukkoja ei saa peittää, jotta laite toimii oikein ja sen osien käyttöikä säilyy pitkään.
 - Koska kaluttimissa on voimakas magneetti, pidä magneettikoodatut luottokortit ja jousella toimivat kellot etäällä laitteesta välttääksesi magneetin aiheuttamat häiriöt.
 - Jos et aio käyttää paristoja, poista ne laitteesta, jotta mahdolliset paristovuodot tai korrosio eivät aiheuta vahinkoja.

- Laitteen käyttäminen**
 - Jos siirrät laitteen käynnistä ympäröivistä lämpimästä tai sijoitat sen hyvin kosteaan tilaan, CD-soittinon sisällä olevaan linssiin voi tiivistyä kosteutta. Jos näin käy, laite ei toimi oikein. Poista tällöin CD-levy ja anna kosteuden haihtua noin tunnin ajan.
 - Jos laitetta ei ole käytetty pitkään aikaan, aseta laite toistotilaan ja anna sen lämmetä muutama minuutti, ennen kuin asetat siihen kasetin.

Huomautuksia kaseteista

- Poista kasetin A- tai B-puolen suojakielekke tahattoman äänen vaimennin estämiseksi. Jos haluat myöhemmin äänittää kasetille uudelleen, peitä suojakielekkeen paljastama kolo teipillä.



- Yli 90 minuutin pituisten kasettien käyttö ei ole suositeltavaa, paitsi jos haluat mahdollisuuden poikkeuksellisen pitkään jatkuvaan toistoon tai äänitykseen.

Kotelon puhdistaminen

- Puhdista kotelo, paneeli, painikkeet ja säätimet mietoan pesuaineluokseen kostutetulla pehmeällä liinalla. Älä käytä puhdistukseen hankausaineyjiä, hankausjauhetta tai liuottimia, kuten alkoholia tai bensiiniä.

Jos sinulla on laitteeseen liittyviä kysymyksiä tai ongelmia, ota yhteyttä lähimpään Sony-jälleenmyyjään.

Vianmääritys

Y