

SONY[®]

4-140-464-71(2)

Active Speaker System

Οδηγίες Λειτουργίας _____ **GR**

Kullanma Talimatları _____ **TR**

SRS-DB500

©2009 Sony Corporation

ΠΡΟΕΙΔΟΠΟΙΗΣΗ

Προκειμένου να αποφευχθεί ο κίνδυνος πυρκαγιάς ή ηλεκτροπληξίας, η συσκευή αυτή δεν πρέπει να εκτίθεται σε βροχή ή υγρασία.

Προκειμένου να αποφευχθεί ο κίνδυνος ηλεκτροπληξίας, μην ανοίγετε το περίβλημα. Αναθέστε το σέρβις μόνο σε εξειδικευμένο προσωπικό.

Μην τοποθετείτε τη συσκευή σε περιορισμένο χώρο, όπως βιβλιοθήκη ή εντοιχισμένο ντουλάπι.

Προκειμένου να αποφευχθεί ο κίνδυνος πυρκαγιάς, μην καλύπτετε το άνοιγμα εξερισμού της συσκευής με εφημερίδες, τραπεζομάντηλα, κουρτίνες, κλπ. Μην τοποθετείτε αντικείμενα με ακάλυπτη φλόγα, όπως αναμμένα κεριά, επάνω στη συσκευή.

Προκειμένου να αποφευχθεί ο κίνδυνος πυρκαγιάς ή ηλεκτροπληξίας, η συσκευή αυτή δεν πρέπει να εκτίθεται σε σημεία που στάζουν ή υπάρχουν νερά. Επίσης, μην τοποθετείτε επάνω στη συσκευή αντικείμενα γεμάτα με υγρά, όπως βάζα.

Καθώς το φινις χρησιμοποιείται για την αποσύνδεση του συστήματος από την παροχή ρεύματος, συνδέστε το σύστημα σε μία εύκολα προσβάσιμη έξοδο εναλλασσόμενου ρεύματος (AC). Εάν παρατηρήσετε κάποια ανωμαλία στο σύστημα, αποσυνδέστε αμέσως το φινις από την έξοδο AC.

Το σύστημα δεν αποσυνδέεται από την παροχή ρεύματος όσο είναι συνδεδεμένο με την πρίζα AC, ακόμη και αν το ίδιο το σύστημα είναι απενεργοποιημένο.

Η υπερβολική ηχητική πίεση από τα ακουστικά ενδέχεται να προκαλέσει απώλεια ακοής.

Μην εκθέτετε τις μπαταρίες ή τη συσκευή με τοποθετημένες τις μπαταρίες σε υπερβολική θερμοότητα, όπως στον ήλιο, σε φωτιά κλπ.

Για πελάτες στην Ευρώπη



Αποκομιδή Παλαιού Ηλεκτρικού & Ηλεκτρονικού Εξοπλισμού (Ισχύει στην Ευρωπαϊκή Ένωση και άλλες Ευρωπαϊκές χώρες με ξεχωριστά συστήματα συλλογής)

Το σύμβολο αυτό επάνω στο προϊόν ή στη συσκευασία του σημαίνει ότι το προϊόν δεν πρέπει να πεταχτεί μαζί με τα οικιακά απορρίμματα αλλά πρέπει να παραδοθεί σε ένα κατάλληλο σημείο συλλογής ηλεκτρολογικού και ηλεκτρονικού υλικού προς ανακύκλωση. Με το να βεβαιωθείτε ότι το προϊόν πετάχτηκε σωστά, βοηθάτε στην πρόληψη πιθανών αρνητικών επιπτώσεων στο περιβάλλον και την υγεία. Η ανακύκλωση των υλικών θα βοηθήσει στην εξοικονόμηση φυσικών πόρων. Για περισσότερες πληροφορίες σχετικά με την ανακύκλωση αυτού του προϊόντος, παρακαλούμε επικοινωνήστε με τις υπηρεσίες καθαριότητας του δήμου σας ή το κατάστημα όπου αγοράσατε το προϊόν.

Για πελάτες στην Ευρώπη



Εναλλακτική διαχείριση φορητών ηλεκτρικών στηλών και συσσωρευτών (Ισχύει στην Ευρωπαϊκή Ένωση και άλλες Ευρωπαϊκές χώρες με ξεχωριστά συστήματα συλλογής)

Το σύμβολο αυτό επάνω στη μπαταρία ή στη συσκευασία δείχνει ότι η μπαταρία που παρέχεται με αυτό το προϊόν δεν πρέπει να αντιμετωπίζεται όπως τα οικιακά απορρίμματα.

Σε ορισμένες μπαταρίες το σύμβολο αυτό μπορεί να χρησιμοποιηθεί σε συνδυασμό με ένα χημικό σύμβολο. Τα χημικά σύμβολα για τον υδράργυρο (Hg) ή τον μόλυβδο (Pb) προστίθενται αν η μπαταρία περιέχει περισσότερο από 0,0005% υδραργύρου ή 0,004% μόλυβδου.

Με το να βεβαιωθείτε ότι οι συγκεκριμένες μπαταρίες συλλέχτηκαν σωστά, βοηθάτε στην πρόληψη πιθανών αρνητικών επιπτώσεων στο περιβάλλον και την υγεία. Η ανακύκλωση των υλικών θα βοηθήσει στην εξοικονόμηση φυσικών πόρων.

Στην περίπτωση προϊόντων που για λόγους ασφαλείας, επιδόσεων, η ακεραιότητας δεδομένων απαιτούν τη μόνιμη σύνδεση με μια ενσωματωμένη μπαταρία, αυτή η μπαταρία θα πρέπει να αντικαθίσταται μόνο από εξουσιοδοτημένο τεχνικό προσωπικό.

Για να εξασφαλίσετε την σωστή μεταχείριση της μπαταρίας, παραδώστε το προϊόν στο τέλος της διάρκειας ζωής του στο κατάλληλο σημείο συλλογής ηλεκτρικού και ηλεκτρονικού εξοπλισμού για ανακύκλωση.

Στην περίπτωση όλων των άλλων μπαταριών, παρακαλούμε δείτε το τμήμα που περιγράφει πώς να αφαιρέσετε με ασφάλεια τη μπαταρία από το προϊόν. Παραδώστε την μπαταρία στο κατάλληλο σημείο συλλογής των χρησιμοποιημένων μπαταριών για ανακύκλωση. Για περισσότερες πληροφορίες σχετικά με την ανακύκλωση αυτού του προϊόντος ή της μπαταρίας, παρακαλούμε επικοινωνήστε με τον αρμόδιο φορέα ανακύκλωσης ή το κατάστημα όπου αγοράσατε το προϊόν.

Σημείωση για τους πελάτες: Οι ακόλουθες πληροφορίες ισχύουν μόνο για τις συσκευές που πωλούνται σε χώρες όπου εφαρμόζονται οι κατευθυντήριες οδηγίες της ΕΕ.

Ο κατασκευαστής αυτού του προϊόντος είναι η Sony corporation, 1-7-1 Konan Minato-ku Τόκυο, 108-0075 Ιαπωνία. Ο εξουσιοδοτημένος αντιπρόσωπος για το EMC και την ασφάλεια των προϊόντων είναι η Sony Deutschland GmbH, Hedelfinger Strasse 61, 70327 Στουτγκάρδη, Γερμανία. Για οποιαδήποτε θέμα υπηρεσίας ή εγγύησης, παρακαλώ ανατρέξτε στις διευθύνσεις που δίνονται στα χωριστά έγγραφα υπηρεσιών ή εγγύησης.

Πίνακας Περιεχομένων

Άνοιγμα της Συσκευασίας.....	5
Οδηγός Εξαρτημάτων και Πλήκτρων Χειρισμού	6

Ξεκινώντας

Σύνδεση του Συστήματος	9
Τοποθέτηση των Ηχείων	12

Βασικές Λειτουργίες

Ακούγοντας τον Ήχο	13
Ρύθμιση του Ήχου	14
Αλλαγή της οθόνης.....	15

Πρόσθετες Πληροφορίες

Αντιμετώπιση Προβλημάτων	16
Προφυλάξεις	18
Προδιαγραφές.....	19

Άνοιγμα της Συσκευασίας

Βεβαιωθείτε ότι στη συσκευασία περιλαμβάνονται τα εξής:

- Subwoofer (1)
- Τηλεχειριστήριο (1)
- Καλώδιο ήχου (1)
- Οδηγίες Λειτουργίας (1)

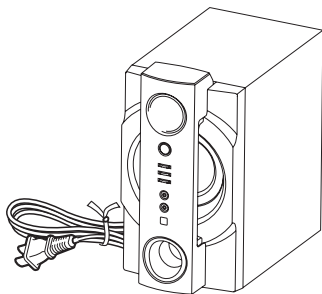

- Ηχεία-δορυφόροι (2)

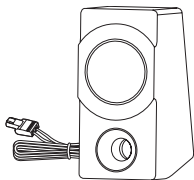

Οδηγός Εξαρτημάτων και Πλήκτρων Χειρισμού

Subwoofer

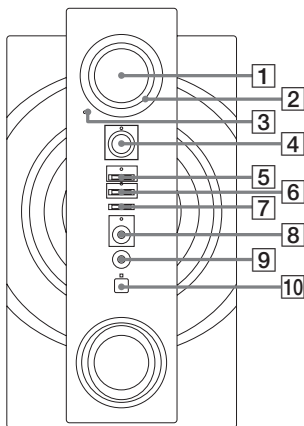

1 JOG

Περιστρέψτε το για να ρυθμίσετε την ένταση του ήχου, τα μπάσα και τα πρίμα.

2 Φωτισμός

Ανάβει όταν ενεργοποιηθεί το σύστημα.

3 Ένδειξη MUTING

Ανάβει όταν έχει ενεργοποιηθεί η λειτουργία σίγασης.

4 Πλήκτρο I/⏻ (ενεργοποίηση/ αναμονή) (σελίδες 10, 13, 16, 17)

Πατήστε το για να ενεργοποιήσετε και να απενεργοποιήσετε το σύστημα. Η ένδειξη I/⏻ ανάβει όταν απενεργοποιηθεί το σύστημα.

5 Πλήκτρο TREBLE

Πατήστε το για είσοδο ή έξοδο από τη λειτουργία ρύθμισης των πρίμων.

Ένδειξη TREBLE

Αναβοσβήνει στη λειτουργία ρύθμισης των πρίμων. Ανάβει όταν η ρύθμιση των πρίμων πραγματοποιείται από το τηλεχειριστήριο.

6 Πλήκτρο BASS

Πατήστε το για είσοδο ή έξοδο από τη λειτουργία ρύθμισης των μπάσων.

Ένδειξη BASS

Αναβοσβήνει στη λειτουργία ρύθμισης των μπάσων. Ανάβει όταν η ρύθμιση των μπάσων πραγματοποιείται από το τηλεχειριστήριο.

- 7** Πλήκτρο INPUT
Πατήστε για να επιλέξετε την πηγή εισόδου.
- 8** Υποδοχή INPUT 2 (σελίδες 11, 13, 19)
Συνδέετε την υποδοχή ακουστικών φορητής συσκευής ήχου, κλπ.
Ένδειξη INPUT 2
Ανάβει όταν έχει επιλεγεί η πηγή INPUT 2.
- 9** Ω υποδοχή (ακουστικών) (σελίδες 13, 19)
Συνδέετε τα ακουστικά.
- 10** Αισθητήρας τηλεχειριστηρίου
Δέχεται σήματα από το τηλεχειριστήριο.

Τηλεχειριστήριο RM-AS31

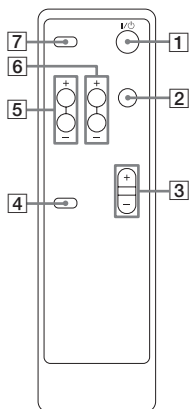

1 I/O (ενεργοποίηση/αναμονή)

Πατήστε το για να ενεργοποιήσετε και να απενεργοποιήσετε το σύστημα.

2 DISPLAY

Πατήστε το για να αλλάξετε το μοτίβο του φωτισμού γύρω από το JOG.

3 VOLUME +/-*

Πατήστε το για να ρυθμίσετε την ένταση του ήχου.

* Το πλήκτρο VOLUME + έχει μια απτική κουκίδα. Χρησιμοποιήστε την απτική κουκίδα ως αναφορά κατά τη λειτουργία του συστήματος.

4 MUTING

Πατήστε το για απενεργοποίηση του ήχου.

Πατήστε ξανά αυτό το κουμπί για επαναφορά του ήχου.

5 BASS +/-

Πατήστε το για να αλλάξετε τα μπάσα.

6 TREBLE +/-

Πατήστε το για να αλλάξετε τα πρίμα.

7 INPUT

Πατήστε για να επιλέξετε την πηγή εισόδου.

Σύνδεση του Συστήματος

Subwoofer

– Πίσω πλαίσιο

– Μπροστινό πλαίσιο

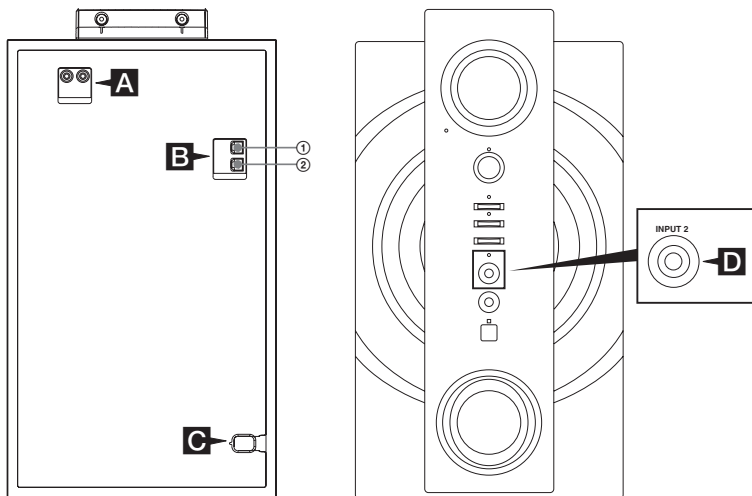

① Προς ηχείο-δορυφόρο (αριστερό)

② Προς ηχείο-δορυφόρο (δεξί)

Συνεχίζεται 

A Υποδοχή INPUT 1 L/R

Χρησιμοποιήστε ένα καλώδιο ήχου (παρέχεται) για να συνδέσετε την υποδοχή INPUT 1 στο LINE OUT ή στην υποδοχή ακουστικών φορητής συσκευής ήχου, υπολογιστή, κλπ.

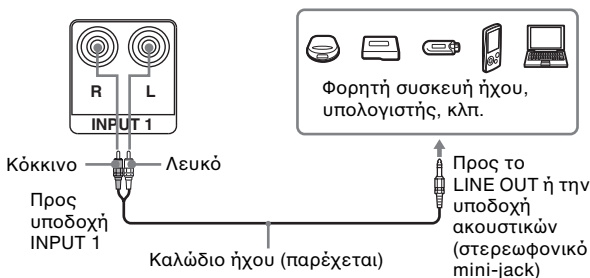

B Ηχεία-δορυφόροι

Βεβαιωθείτε πως έχετε εισάγει το βύσμα απευθείας στους ακροδέκτες.

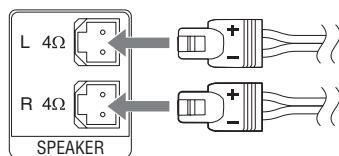

C Τροφοδοσία

Μόλις τακτοποιήσετε όλες τις συνδέσεις, συνδέστε το καλώδιο ρεύματος σε μία πρίζα τοίχου. Είναι αναμμένη η ένδειξη I/⏻. Μόλις πατήσετε το I/⏻, το σύστημα ενεργοποιείται και η ένδειξη I/⏻ σβήνει.

D Υποδοχή INPUT 2

Χρησιμοποιήστε ένα καλώδιο σύνδεσης (δεν παρέχεται) για να συνδέσετε την υποδοχή INPUT 2 στο LINE OUT ή στην υποδοχή ακουστικών φορητής συσκευής ήχου, κλπ.

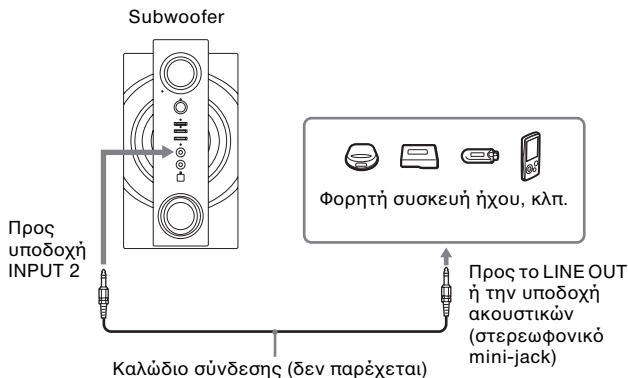

Σημείωση

Όταν το σύστημα είναι συνδεδεμένο με μία μονοφωνική υποδοχή συσκευής πηγής, ο ήχος ενδεχομένως να μην έρχεται από το δεξιό ηχείο-δορυφόρο. Σε αυτήν την περίπτωση, χρησιμοποιήστε τον προαιρετικό προσαρμογέα βύσματος PC-236MS ή PC-234S.

Χρήση του τηλεχειριστήριου

Μετακινήστε και αφαιρέστε το καπάκι της θήκης μπαταριών και τοποθετήστε δύο μπαταρίες R03 (τύπου AAA) (δεν παρέχονται), με πρώτη την πλευρά , ακολουθώντας τις πολικότητες που απεικονίζονται παρακάτω.

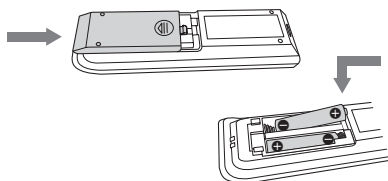

Σημειώσεις

- Εάν δεν πρόκειται να χρησιμοποιήσετε το τηλεχειριστήριο για μεγάλο χρονικό διάστημα, αφαιρέστε τις μπαταρίες για να αποτρέψετε τη ζημιά ή τραυματισμό από πιθανή διαρροή και διάβρωση των μπαταριών.
- Όταν το τηλεχειριστήριο δεν μπορεί πλέον να λειτουργήσει το σύστημα, αντικαταστήστε και τις δύο μπαταρίες με καινούριες.
- Οι συσκευές στις οποίες έχουν τοποθετηθεί μπαταρίες δεν πρέπει να εκθέτονται σε υπερβολική θερμοκρασία, όπως στον ήλιο, σε φωτιά κλπ.

Τοποθέτηση των Ηχείων

Μπορείτε να τοποθετήσετε τα ηχεία όπως υποδεικνύεται παρακάτω.

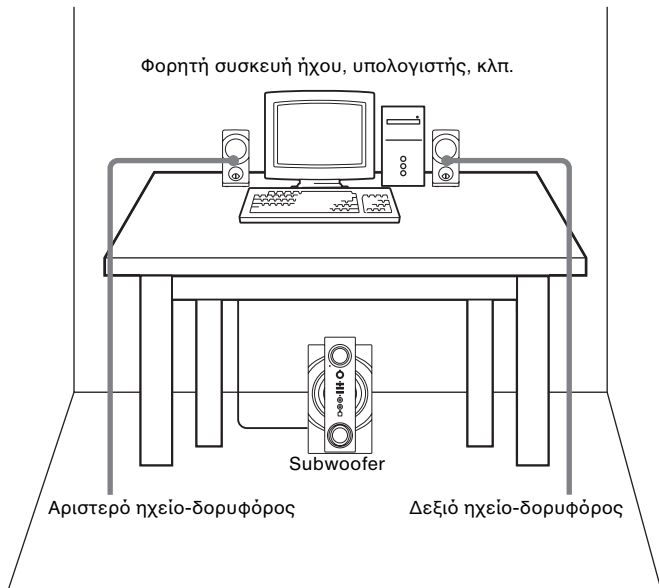

Βασικές Λειτουργίες

Ακούγοντας τον Ήχο

1 Πατήστε το I/⏻ για να ενεργοποιήσετε το σύστημα.

Η ένδειξη I/⏻ σβήνει όταν ενεργοποιηθεί το σύστημα.

2 Πατήστε παρατεταμένα το INPUT.

Με κάθε πάτημα αλλάζει ως εξής:

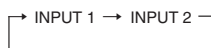

Σημειώσεις

- Επιλέξτε το INPUT 1 για αναπαραγωγή από μία συσκευή που είναι συνδεδεμένη στην υποδοχή INPUT 1.
- Επιλέξτε το INPUT 2 για αναπαραγωγή από μία συσκευή που είναι συνδεδεμένη στην υποδοχή INPUT 2.

3 Έναρξη αναπαραγωγής από τη συνδεδεμένη συσκευή.

4 Περιστρέψτε το JOG (ή πιέστε το VOLUME +/- στο τηλεχειριστήριο) για να αλλάξετε την ένταση ήχου.

Συμβουλές

- Ανάλογα με τη συνδεδεμένη συσκευή, ίσως είναι απαραίτητο να ρυθμίσετε την ένταση του ήχου και στη συνδεδεμένη συσκευή.
- Η ένταση του ήχου στο σύστημα ενδέχεται να διαφέρει ανάλογα με τη συνδεδεμένη συσκευή.

5 Πιέστε το πλήκτρο I/⏻ για να απενεργοποιήσετε το σύστημα μετά τη χρήση.

Η ένδειξη I/⏻ ανάβει όταν απενεργοποιηθεί το σύστημα.

Χρήση των ακουστικών

Συνδέστε τα ακουστικά στην υποδοχή ⏻ (ακουστικά) στο subwoofer.

Σημειώσεις

- Εάν η συνδεδεμένη συσκευή έχει λειτουργία BASS BOOST, απενεργοποιήστε την καθώς μπορεί να προκαλέσει παραμόρφωση του ήχου.
- Εάν συνδέετε το ηχείο σε μια συσκευή με ενσωματωμένο ραδιοφώνο ή δέκτη, ενδέχεται να μην είναι δυνατή η ραδιοφωνική λήψη ή να μειωθεί σημαντικά η ευαισθησία της.

Για ενεργοποίηση της λειτουργίας σίγασης

Πατήστε το MUTING στο τηλεχειριστήριο.

Η λειτουργία σίγασης θα ακυρωθεί με τις ακόλουθες ενέργειες.

- Πατήστε ξανά το MUTING.
- Περιστρέψτε το JOG για να αυξήσετε την ένταση. Πατήστε το VOLUME + στο τηλεχειριστήριο.
- Απενεργοποιήστε το μηχάνημα.

Ρύθμιση του Ήχου

Προσθήκη ενός ηχητικού εφέ

— BASS

- 1 Πατήστε το **BASS** για είσοδο στη λειτουργία ρύθμισης των μπάσων.
- 2 Περιστρέψτε το **JOG** για να ρυθμίσετε το εφέ των μπάσων.

Μπορείτε να το ρυθμίσετε από -8 dB έως $+8$ dB με βήματα των 2 dB.

Περιστρέψτε το **JOG** προς τα δεξιά για να αυξήσετε τα μπάσα.

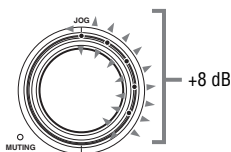

Περιστρέψτε το **JOG** προς τα αριστερά για να μειώσετε τα μπάσα.

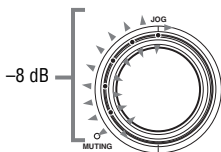

Η αρχική ρύθμιση είναι $+2$ dB.

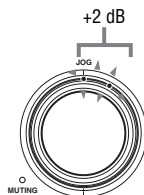

- 3 Πατήστε το **BASS** για έξοδο από τη λειτουργία ρύθμισης των μπάσων.

— TREBLE

- 1 Πατήστε το **TREBLE** για είσοδο στη λειτουργία ρύθμισης των πρίμων.
- 2 Περιστρέψτε το **JOG** για να ρυθμίσετε το εφέ των πρίμων.

Μπορείτε να το ρυθμίσετε από -8 dB έως $+8$ dB με βήματα των 2 dB.

Περιστρέψτε το **JOG** προς τα δεξιά για να αυξήσετε τα πρίμα.

Περιστρέψτε το **JOG** προς τα αριστερά για να μειώσετε τα πρίμα. Η αρχική ρύθμιση είναι 0 dB.

- 3 Πατήστε το **TREBLE** για έξοδο από τη λειτουργία ρύθμισης των πρίμων.

Για να ρυθμίσετε τη λειτουργία **BASS/TREBLE** χρησιμοποιώντας το **τηλεχειριστήριο**

Πατήστε το **BASS/TREBLE +/-** για να αλλάξετε τα μπάσα/πρίμα.

Σημειώσεις

- Η λειτουργία ρύθμισης των μπάσων/πρίμων κλείνει αυτόματα μετά από μερικά δευτερόλεπτα.
- Η λειτουργία ρύθμισης των μπάσων/πρίμων κλείνει αυτόματα όταν πατήσετε κάποιο πλήκτρο.

Αλλαγή της οθόνης

Αλλαγή του φωτισμού

Μπορείτε να επιλέξετε το φωτισμό που θέλετε.

Όταν είναι ενεργοποιημένο το σύστημα, πατήστε επανειλημμένα το DISPLAY στο τηλεχειριστήριο για να επιλέξετε το φωτισμό που θέλετε.

Κάθε φορά που πατάτε το πλήκτρο, ο φωτισμός της τροφοδοσίας αλλάζει κυκλικά ως εξής:

Λειτουργία φωτισμού ντεκόρ¹⁾ →
Λειτουργία έντασης ήχου²⁾ →
Λειτουργία μετρητή ισχύος³⁾ →
Απενεργοποίηση

¹⁾ Αυτή είναι η προεπιλεγμένη λειτουργία.

Ο φωτισμός αναβοσβήνει με τυχαία σειρά.

²⁾ Ο φωτισμός δείχνει την ένταση του ήχου.

³⁾ Ο φωτισμός ανάβει με βάση το επίπεδο της πηγής εισόδου.

Σημειώσεις

- Όταν περιστρέψετε το JOG +/- (ή πατήσετε το VOLUME +/- στο τηλεχειριστήριο), ο φωτισμός δείχνει την τρέχουσα ένταση του ήχου.
- Όταν ρυθμίζετε το επίπεδο των μπάσων/πρίμων, ο φωτισμός δείχνει το τρέχον επίπεδο των μπάσων/πρίμων.

Πρόσθετες Πληροφορίες

Αντιμετώπιση Προβλημάτων

Στην περίπτωση που αντιμετωπίσετε ένα πρόβλημα με το σύστημα ηχείων, ελέγξτε την ακόλουθη λίστα και πραγματοποιήστε τις υποδεικνυόμενες ενέργειες. Εάν το πρόβλημα παραμένει, συμβουλευτείτε τον πλησιέστερο αντιπρόσωπο της Sony.

Όταν αναβοσβήνει η ένδειξη I/⏻

Αμέσως βγάλτε από την πρίζα το καλώδιο ρεύματος και ελέγξτε τα ακόλουθα:

- Χρησιμοποιείτε μόνο τα ηχεία που παρέχονται;
- Έχουν βραχυκυκλωθεί τα καλώδια ηχείων + και -;
- Έχουν αποφραχθεί οι οπές αερισμού στο πίσω μέρος του subwoofer;

Αφού ελέγξετε τα παραπάνω και διορθώσετε τυχόν προβλήματα, περιμένετε 5 λεπτά πριν να ξαναβάλετε το καλώδιο ρεύματος στην πρίζα και να ενεργοποιήσετε το σύστημα. Εάν εξακολουθεί να αναβοσβήνει η ένδειξη I/⏻ ή εάν είναι αδύνατο να εντοπιστεί η αιτία του προβλήματος, αφού ελέγξετε τα παραπάνω, επικοινωνήστε με το πλησιέστερο κατάστημα Sony.

Γενικά

Δεν υπάρχει ήχος.

- Περιστρέψτε το JOG προς τα δεξιά (ή πιέστε το VOLUME + στο τηλεχειριστήριο).
- Δυναμώστε την ένταση του ήχου στη συνδεδεμένη συσκευή.
- Βεβαιωθείτε ότι τα ακουστικά δεν είναι συνδεδεμένα.
- Ελέγξτε τις συνδέσεις των ηχείων.
- Βεβαιωθείτε πως είναι απενεργοποιημένη η λειτουργία σίγασης.
- Ελέγξτε ότι έχετε επιλέξει τη σωστή συσκευή με το πλήκτρο INPUT.

Ο ήχος είναι παραμορφωμένος.

- Περιστρέψτε το JOG αριστερόστροφα.
- Χαμηλώστε την ένταση του ήχου στη συνδεδεμένη συσκευή. Ή εάν η συνδεδεμένη συσκευή έχει τη λειτουργία BASS BOOST, απενεργοποιήστε την.

Ακούγεται ένα βουητό ή θόρυβος στην έξοδο του ηχείου.

- Βεβαιωθείτε ότι όλες οι συνδέσεις έχουν πραγματοποιηθεί σωστά.
- Βεβαιωθείτε ότι η συνδεδεμένη συσκευή δε βρίσκεται πολύ κοντά στην τηλεόραση.

Ο ήχος σταμάτησε ξαφνικά.

- Βεβαιωθείτε ότι όλες οι συνδέσεις έχουν πραγματοποιηθεί σωστά.
- Βεβαιωθείτε πως είναι απενεργοποιημένη η λειτουργία σίγασης.

Δε βγαίνει ήχος από τα ακουστικά.

- Ελέγξτε τη σύνδεση των ακουστικών.
- Ελέγξτε ότι η πηγή ήχου στο επιλεγμένο κανάλι αναπαράγεται.
- Βεβαιωθείτε πως είναι απενεργοποιημένη η λειτουργία σίγασης.

Δε λειτουργεί το τηλεχειριστήριο.

- Αφαιρέστε τα εμπόδια ανάμεσα στο τηλεχειριστήριο και τη συσκευή.
- Μετακινήστε το τηλεχειριστήριο πιο κοντά στη συσκευή.
- Στρέψτε το τηλεχειριστήριο προς τον αισθητήρα που βρίσκεται στη συσκευή.
- Αντικαταστήστε τις μπαταρίες.
- Μετακινήστε τη συσκευή μακριά από το φωτισμό φθορισμού.

Ηχεία**Δε βγαίνει ήχος από το σύστημα ηχείων.**

- Βεβαιωθείτε ότι όλες οι συνδέσεις έχουν πραγματοποιηθεί σωστά.
- Βεβαιωθείτε ότι η ένταση του ήχου στο ηχείο-δορυφόρο και στη συνδεδεμένη συσκευή έχει ενεργοποιηθεί σωστά.
- Συνδέστε μόνο τα ηχεία που παρέχονται.
- Ελέγξτε εάν τα ακουστικά είναι συνδεδεμένα. Εάν είναι, αποσυνδέστε τα.

Επαναρύθμιση του συστήματος στις εργοστασιακές ρυθμίσεις

Εάν το σύστημα ακόμη δε λειτουργεί σωστά μετά τη διεξαγωγή των παραπάνω ενεργειών ή αντιμετωπίσετε κάποιο πρόβλημα που δεν περιγράφεται παραπάνω, επαναρυθμίστε το σύστημα ως εξής:

- 1 Βγάλτε από την πρίζα το καλώδιο ρεύματος.
- 2 Περιμένετε 5 λεπτά πριν να βάλετε ξανά στην πρίζα το καλώδιο ρεύματος.
- 3 Πατήστε το **I/O** για να ενεργοποιήσετε το σύστημα.
- 4 Κρατήστε πατημένα ταυτόχρονα το INPUT και το **I/O** επί 3 δευτερόλεπτα.

Το σύστημα επαναρυθμίζεται στις εργοστασιακές ρυθμίσεις. Θα χρειαστεί να αλλάξετε όλες τις ρυθμίσεις που έχετε κάνει, όπως την ένταση ήχου, τα μπάσα, τα πρίμα και την πηγή εισόδου.

Προφυλάξεις

Σχετικές με την ασφάλεια

- Η ετικέτα με τις προδιαγραφές, όπου αναφέρεται η τάση λειτουργίας, η κατανάλωση ρεύματος, κλπ., βρίσκεται στην πίσω πλευρά, στην εξωτερική επιφάνεια.
- Πριν ενεργοποιήσετε το σύστημα, βεβαιωθείτε ότι η τάση λειτουργίας του είναι πανομοιότυπη με αυτήν του τοπικού δικτύου ρεύματος.
- Βγάλτε το σύστημα από την πρίζα τοίχου, εάν δεν πρόκειται να το χρησιμοποιήσετε για μεγάλο χρονικό διάστημα. Για να βγάλετε το καλώδιο από την πρίζα, τραβήξτε το καλώδιο πιάνοντάς το από το φιν. Μην τραβάτε ποτέ το ίδιο το καλώδιο.
- Σε περίπτωση που κάποιο στερεό αντικείμενο ή υγρό εισέλθει μέσα στο σύστημα, βγάλτε το καλώδιο τροφοδοσίας του και αναθέστε τον έλεγχο του σε εξειδικευμένο προσωπικό, πριν το ξαναενεργοποιήσετε.
- Για την αποτελεσματική διάχυση της θερμότητας, βεβαιωθείτε ότι υπάρχει αρκετός χώρος στο πίσω μέρος του subwoofer. Επίσης, αποφεύγεται να τοποθετείτε αντικείμενα επάνω στη μονάδα.
- Μη βάζετε τα χέρια σας ή διάφορα αντικείμενα μέσα στην οπή του subwoofer και του ηχείου-δορυφόρου.

Σχετικές με την τροφοδοσία

Εάν το φιν του συστήματος απουσνδεθεί από την πρίζα του ρεύματος όσο το σύστημα βρίσκεται σε αναμονή, η ένδειξη I/⊕ θα παραμείνει αναμμένη για περίπου 2 λεπτά, ανάλογα με το χρόνο που θα χρειαστεί η πλήρης αποφόρτιση του, υψηλής αποδοτικότητας, με λειτουργία διακοπτή, εσωτερικού τροφοδοτικού ποιότητας ήχου.

Σχετικά με τη λειτουργία

- Μη λειτουργείτε τα ηχεία σε συνεχή υψηλή ένταση που υπερβαίνει το όριο έντασης του συστήματος.
- Πριν τη σύνδεση, απενεργοποιήστε το σύστημα ηχείων, το PC και τη συσκευή ήχου για να μην προκληθεί ζημιά στο σύστημα ηχείων.
- Η ένταση του ήχου δεν πρέπει να αυξάνεται σε σημείο ώστε αλλοιώνεται ο ήχος.
- Παρόλο που το σύστημα αυτό είναι μαγνητικά θωρακισμένο, δεν πρέπει να αφήνετε εγγεγραμμένες ταινίες, ρολόγια, πιστωτικές κάρτες ή δισκέτες με μαγνητική κωδικοποίηση μπροστά από το σύστημα για μεγάλο χρονικό διάστημα.

Εάν η εικόνα της τηλεόρασης ή της οθόνης παραμορφώνεται λόγω μαγνητικού πεδίου

Παρόλο που το σύστημα αυτό είναι μαγνητικά θωρακισμένο, ενδέχεται να εμφανιστούν περιπτώσεις παραμόρφωσης της εικόνας σε ορισμένες τηλεοράσεις ή σε οθόνες υπολογιστών, λόγω μαγνητικού πεδίου. Σε αυτήν την περίπτωση, απενεργοποιήστε την τηλεόραση ή τον υπολογιστή και ενεργοποιήστε την/τον μετά από 15-30 λεπτά. Στην περίπτωση του προσωπικού υπολογιστή, λάβετε τα κατάλληλα μέτρα, όπως αποθήκευση δεδομένων, πριν τον απενεργοποιήσετε.

Εάν δε φαίνεται να υπάρχει βελτίωση, απομακρύνετε το σύστημα από την τηλεόραση ή τον υπολογιστή. Επιπλέον, φροντίστε να μην τοποθετείτε αντικείμενα στα οποία υπάρχουν προσαρτημένοι μαγνήτες κοντά στην τηλεόραση ή στον υπολογιστή, όπως ηχοσυστήματα, βάσεις τηλεόρασης, παιχνίδια, κλπ., καθώς ενδέχεται να προκληθεί αλληλεπίδραση των μαγνητικών πεδίων και παραμόρφωση της εικόνας.

Σχετικά με την τοποθέτηση

- Μην τοποθετείτε τα ηχεία σε επικλινή θέση.
- Μην τοποθετείτε το σύστημα κοντά σε πηγές θερμότητας ή σε μέρη που εκτίθενται στις ακτίνες του ήλιου, σε περιβάλλον με πολλή σκόνη, υγρασία ή μηχανικές καταπονήσεις.

Σχετικά με τον καθαρισμό

Μη χρησιμοποιείτε οινόπνευμα, βενζίνη ή διαλύτη για να καθαρίσετε το περίβλημα.

Εάν έχετε οποιοδήποτε απορίες ή προβλήματα σχετικά με το σύστημα ηχείων, απευθυνθείτε στο πλησιέστερο εξουσιοδοτημένο κατάστημα της Sony.

Προδιαγραφές

Τμήμα ηχείου

Ηχείο-δορυφόρος

Σύστημα ηχείων
Πλήρους φάσματος με μαγνητική θωράκιση
Μονάδες ηχείου
6,5 cm, τύπος κώνου
Τύπος περιβλήματος
Bass reflex
Εμπέδηση
4 Ω
Μήκος καλωδίου
1,5 m

Subwoofer

Σύστημα ηχείων
Woofers
Μονάδες ηχείου
16 cm, τύπος κώνου
Τύπος περιβλήματος
Bass reflex
Εμπέδηση
2 Ω

Τμήμα ενισχυτή

Ονομαστική έξοδος
75 W + 75 W (10% T.H.D., 1 kHz,
4 Ω) (Ηχείο-δορυφόρος)
150 W (10% T.H.D., 100 Hz, 2 Ω)
(Subwoofer)

Είσοδος

Υποδοχή RCA × 1 (INPUT 1)
Τάση: 1 V
Εμπέδηση: 10 kilohms

Στερεοφωνικό mini jack × 1
(INPUT 2)
Τάση: 500 mV
Εμπέδηση: 4,7 kilohms

Έξοδος

Στερεοφωνικό mini jack × 1
(Ω (ακουστική))

Συνεχίζεται 

Γενικά

Διαστάσεις (π/υ/μ)

Περίπου 94 × 196 × 135 mm

(Ηχείο-δορυφόρος)

Περίπου 221 × 403 × 411 mm

(Subwoofer)

Μάζα

Περίπου 0,7 kg

(Ηχείο-δορυφόρος)

Περίπου 8,5 kg

(Subwoofer)

Απαιτήσεις ηλεκτρικής ενέργειας

Μοντέλα Ευρώπης, Ωκεανίας,

Κίνας, Αργεντινής,

Νοτιοανατολικής Ασίας, Ινδίας,

Μπαγκλαντές και Σρι Λάνκας:

AC 220 - 240 V, 50 Hz

Μοντέλα Μεξικού, Βραζιλίας,

Κολομβίας και Βενεζουέλας:

AC 120 V, 60 Hz

Μοντέλα Ταϊβάν: AC 110 V, 60 Hz

Κατανάλωση ενέργειας

65 W

Κατανάλωση ενέργειας (σε αναμονή)

0,5 W

Προαιρετικό εξάρτημα

Καλώδιο σύνδεσης

RK-G136, RK-G138

Προσαρμογέας βύσματος

PC-236MS, PC-234S

Η σχεδίαση και οι προδιαγραφές

υπόκεινται σε μεταβολή χωρίς

ειδοποίηση.

UYARI

Yangın veya elektrik çarpması riskini azaltmak için bu cihazı yağmur veya neme maruz bırakmayın.

Elektrik çarpması riskini azaltmak için bölmeyi açmayın. Yalnızca yetkili personele bakım yaptırın.

Cihazı, kitaplık veya gömme dolap gibi kapalı bir alana kurmayın.

Yangın riskini azaltmak için, cihazın havalandırma çıkışı gazeteye, masa örtüsü, perde vb. gibi nesnelere kapatmayın.

Yanan mum gibi çıplak alev kaynaklarını aletlerin üzerine yerleştirmeyin.

Yangın ya da elektrik çarpması riskini azaltmak için, bu cihazı damlama veya sıçramalara maruz bırakmayın ve vazo gibi sıvı dolu nesnelere cihazın üzerine yerleştirmeyin.

Sistemi kapatmak için ana fişi elektrik prizinden çıkarmak gerektiğinden, sistemi kolay erişilebilen bir AC prize bağlayın. Sistemde bir anormallik görürseniz, derhal ana fişi AC güç prizinden ayırın.

Sistemin fişi takılı olduğu sürece, kapatılmış olsa dahi ana elektrik hattından ayrılmaz.

Kulaklıklardan gelen aşırı ses basıncı işitme kaybına neden olabilir.

Pilleri veya üzerinde pil takılı olan cihazı güneş ışığı, ateş veya benzeri aşırı ısı kaynaklarına maruz bırakmayın.

Avrupa'daki müşteriler için



Eski Elektrikli & Elektronik Ekipmanların Atılması (Avrupa Birliği'nde ve ayrı toplama sistemlerine sahip diğer Avrupa ülkelerinde uygulanır)

Ürünün veya ambalajın üzerinde bulunan bu sembol, bu ürünün bir ev atığı olarak muamele görmemesi gerektiğini gösterir. Bunun yerine, elektrikli ve elektronik ekipmanların geri dönüşümü için mevcut olan uygun toplama noktasına teslim edilmelidir. Bu ürünün doğru şekilde atılmasını sağlayarak, bu ürüne yanlış müdahale edilmesi sonucunda ortaya çıkabilecek ve çevre ile insan sağlığı üzerinde olumsuz etkide bulunabilecek durumların önlenmesine yardımcı olursunuz. Malzemelerin geri dönüşümü, doğal kaynakları korumamıza yardımcı olacaktır. Bu ürünün geri dönüşümüyle ilgili daha fazla bilgi için, lütfen şehrinizde bulunan yerel ofisle, evsel atıklar toplama servisinizle veya bu ürünü satın aldığınız mağazayla temasa geçin.

Avrupa'daki müşteriler için



Atık pillerin bertaraf edilmesi (Avrupa Birliği'nde ve ayrı toplama sistemleri bulunan diğer Avrupa ülkelerinde uygulanan)

Pil veya ambalajın üzerindeki bu sembol, bu ürünle birlikte teslim edilen pilin evsel atık olarak değerlendirilmemesi gerektiğini belirtmektedir.

Bazı bateriler için bu sembol, kimyasal bir sembolle birleştirilerek kullanılmış olabilir. Eğer bateriler 0,0005% civa veya 0,004% kursun'dan fazla içerikteyseler, o zaman bu kimyasal semboller civa (Hg) veya kursun (Pb) için eklenir.

Bu pillerin doğru şekilde bertaraf edilmesini sağlamakla, pillerin uygunsuz şekilde bertaraf edilmesi neticesinde çevre ve insan sağlığında meydana gelebilecek olan potansiyel zararların engellenmesine de katkıda bulunmuş olacaksınız. Materyallerin geri dönüştürülmesi doğal kaynakların korunmasına yardımcı olacaktır.

Ürünlerin güvenlik, performans veya veri entegrasyon gibi sebeplerden dolayı beraberlerindeki pille sürekli bir bağlantı gerektirdikleri durumlarda pilin yalnızca kalifiye servis personeli tarafından değiştirilmesi zorunludur.

Pilin uygun bir şekilde değerlendirilmesini sağlamak amacıyla ürünü, kullanım süresinin sonunda elektrikli ve elektronik ekipmanların geri dönüştürülmesine ilişkin yürürlükte olan toplama noktasına teslim ediniz.

Diğer tüm piller için lütfen pillerin üründen güvenli bir şekilde çıkarılmasına ilişkin bölümü inceleyiniz. Pili, atık pillerin geri dönüştürülmesine yönelik yürürlükteki toplama noktasına teslim ediniz.

Bu ürünün veya pilin geri dönüştürülmesine ilişkin daha ayrıntılı bilgi için lütfen yerel Yetkili Dairenizle, evsel atık bertaraf servisinizle veya ürünü satın aldığınız mağazayla irtibat kurunuz.

Müşteriler için bildirim: aşağıdaki bilgiler, yalnız AB direktiflerinin uygulandığı ülkelerde satılan cihazlar için geçerlidir

Bu ürünün üreticisi Sony Corporation, 1-7-1 Konan Minato-ku Tokyo, 108-0075 Japonya'dır. EMC ve ürün güvenliğinin Yetkili Temsilcisi Sony Deutschland GmbH, Hedelfinger Strasse 61, 70327 Stuttgart, Almanya'dır. Servis veya garantiyle ilgili her konuda ayrı servis veya garanti belgelerinde verilen adreslere başvurun.

İçindekiler

Ambalajı açma	5
Parça ve kontroller için kılavuz	6

Başlarken

Sistemin takılması	8
Hoparlörlerin konumlandırılması	11

Temel İşlemler

Ses dinleme	12
Sesi ayarlama	13
Ekranı değiştirme	14

Ek Bilgiler

Sorun Giderme	15
Önlemler	16
Özellikler	17

Ambalajı açma

Aşağıdaki öğelerin bulunduğunu denetleyin:

- Subwoofer (1)

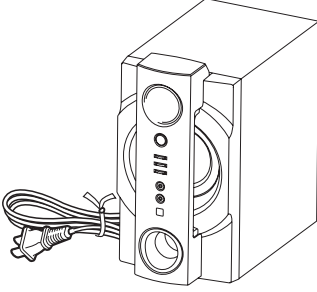

- Uzaktan Kumanda (1)
- Ses kablosu (1)
- Kullanma Talimatları (1)

- Uydu hoparlörler (2)

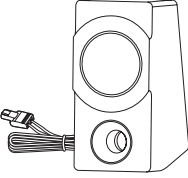

Parça ve kontroller için kılavuz

Subwoofer

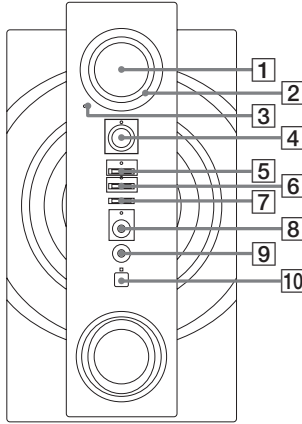

- 1** JOG
Ses, bas ve tiz seviyesini ayarlamak için çevirin.
- 2** Aydınlatıcı
Sistem açıldığında yanar.
- 3** MUTE göstergesi
Sessize alma fonksiyonu etkinleştirildiğinde yanar.
- 4** I/O (açık/hazırda bekleme) düğmesi (sayfa 9, 12, 15, 16)
Sistemi açmak veya kapatmak için basın.
Sistem kapatıldığında I/O göstergesi yanar.
- 5** TREBLE düğmesi
Tiz seviyesi ayar moduna girmek veya çıkmak için basın.
TREBLE göstergesi
Tiz seviyesi ayar modu sırasında yanıp söner.
Tiz seviyesi ayarı uzaktan yapıldığında yanar.
- 6** BASS düğmesi
Bas seviyesi ayar moduna girmek veya çıkmak için basın.
BASS göstergesi
Bas seviyesi ayar modu sırasında yanıp söner.
Bas seviyesi ayarı uzaktan yapıldığında yanar.
- 7** INPUT düğmesi
Giriş kaynağını seçmek için basın.
- 8** INPUT 2 jakı (sayfa 10, 12, 17)
Taşınabilir bir ses cihazının vb. kulaklık jakına bağlayın.
INPUT 2 göstergesi
INPUT 2 kaynağı seçildiğinde yanar.
- 9** (kulaklık) jakı (sayfa 12, 17)
Kulaklıkları bağlayın.
- 10** Uzaktan kumanda sensörü
Uzaktan kumanda sinyallerini alır.

Uzaktan Kumanda RM-AS31

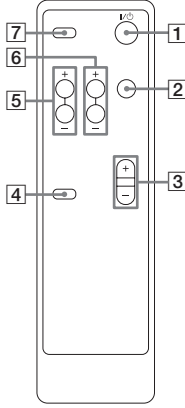

- 1** I/O (açık/hazırda bekleme)
Sistemi açmak veya kapatmak için basın.
- 2** DISPLAY
JOG çevresindeki aydınlatıcı şeklini değiştirmek için basın.
- 3** VOLUME +/-*
Ses düzeyini ayarlamak için basın.
- * VOLUME + düğmesinde bir donunma noktası mevcuttur. Sistemi çalıştırırken dokunma noktasını referans olarak kullanın.
- 4** MUTING
Sesi kapatmak için basın.
Sesi eski düzeyine getirmek için tekrar basın.
- 5** BASS +/-
Bas seviyesini değiştirmek için basın.
- 6** TREBLE +/-
Tiz seviyesini değiştirmek için basın.
- 7** INPUT
Giriş kaynağını seçmek için basın.

Sistemin takılması

Subwoofer

– Arka panel

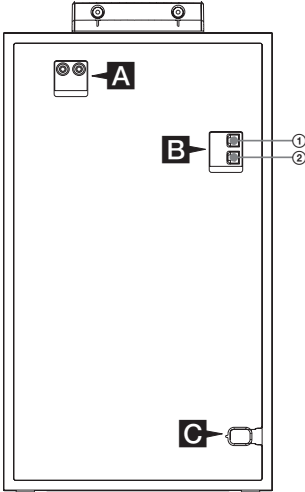

– Ön panel

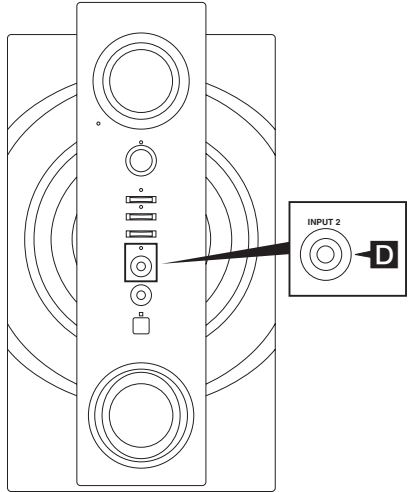

- ① Uydu hoparlöre (sol)
- ② Uydu hoparlöre (sağ)

A INPUT 1 L/R jakları

INPUT 1 jakını LINE OUT veya taşınabilir ses cihazının, bilgisayarın vb. kulaklık jakına bağlamak için bir ses kablosu (ürünle birlikte verilir) kullanın.

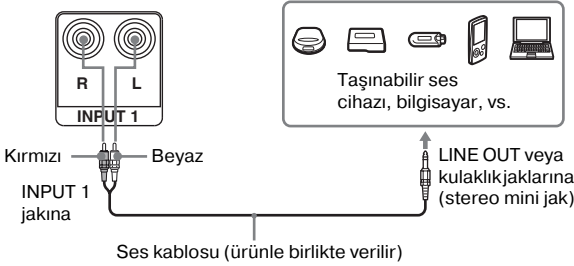
**B Uydu hoparlörler**

Konnektörü doğrudan terminallere taktığınızdan emin olun.

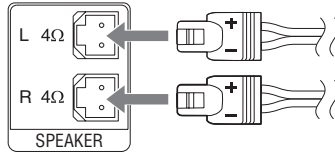
**C Güç**

Tüm bağlantıları yaptıktan sonra, güç kablosunu duvar prizine bağlayın. I/O göstergesi yanar. I/O düğmesine bastığınızda, sistem açılır ve I/O göstergesi söner.

D INPUT 2 jakı

INPUT 2 jakını LINE OUT veya taşınabilir ses cihazının, vb. kulaklık jakına bağlamak için bir bağlantı kablosu (ürünle birlikte verilmez) kullanın.

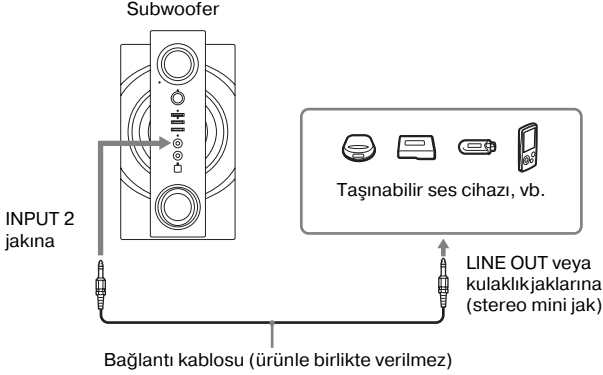

Not

Sistem kaynak cihazın monaural jakına bağlandığında, ses sağ uydü hoparlörden gelmeyebilir. Bu durumda, isteğe bağlı fiş adaptörü PC-236MS veya PC-234S kullanın.

Uzaktan kumandanın kullanımı

Pil yuvası kapağını kaydırarak çıkarın ve iki adet R03 (AAA boy) (ürünle birlikte verilmez) pil takın. Aşağıdaki resimde gösterildiği gibi kutup uçlarına dikkat ederek önce \ominus ucu takın.

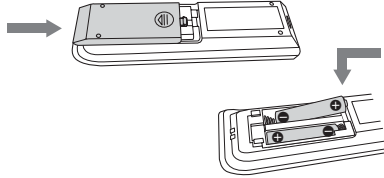

Notlar

- Uzaktan kumandayı uzun bir süre kullanmayacaksanız, pil sızıntısı ve korozyon nedeniyle olabilecek zararları önlemek için pilleri çıkarın.
- Uzaktan kumanda sistemi çalıştırmıyorsa, her iki pili de yenisiyle değiştirin.
- Üzerinde pil takılı olan cihazlar güneş ışığı, ateş veya benzeri aşırı ısı kaynaklarına maruz bırakılmamalıdır.

Hoparlörlerin konumlandırılması

Hoparlörlerinizi aşağıda gösterildiği gibi yerleştirebilirsiniz.

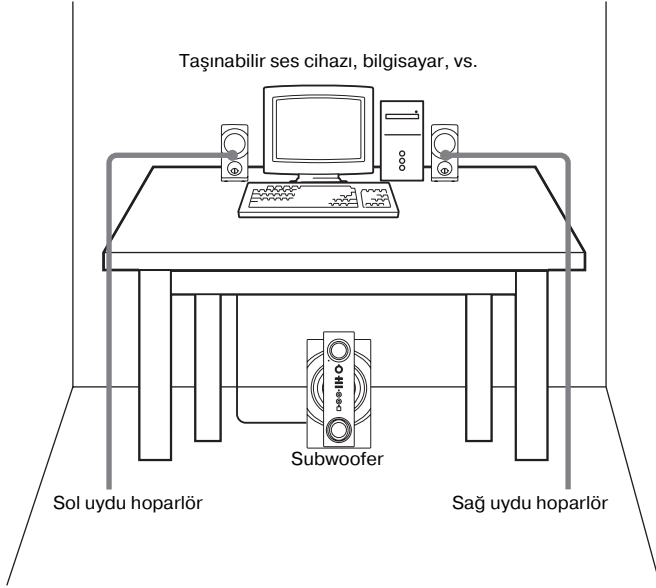

Temel İşlemler

Ses dinleme

1 Sistemi açmak için I/⏻ düğmesine basın.

Sistem açıldığında I/⏻ göstergesi söner.

2 Tekrar tekrar INPUT düğmesine basın.

Giriş her basışınızda aşağıdaki gibi değişir:

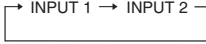

Notlar

- INPUT 1 jakına bağlı cihazı dinlemek için INPUT 1 ögesini seçin.
- INPUT 2 jakına bağlı cihazı dinlemek için INPUT 2 ögesini seçin.

3 Bağlı aygıtta oynatmaya başlayın.

4 Ses ayarını yapmak için JOG düğmesini çevirin (veya uzaktan kumanda üzerindeki VOLUME +/- düğmesine basın).

Öneriler

- Takılı aygıtta bağlı olarak, bu aygıtın ses düzeyini ayarlamak da gerekebilir.
- Sistemdeki ses düzeyi takılı aygıtta göre değişebilir.

5 Kullandıktan sonra sistemi kapatmak için I/⏻ tuşuna basın.

Sistem kapatıldığında I/⏻ göstergesi yanar.

Kulaklıkların kullanılması

Kulaklıkları, subwoofer üzerindeki Ω (kulaklık) jakına bağlayın.

Notlar

- Bağlı cihazın BASS BOOST fonksiyonu varsa, ses bozulmalarına neden olabileceğinden bu fonksiyonu kapatın.
- Hoparlör yerleşik radyo veya tuner'e sahip bir cihaza bağlanıyorsa, radyo sinyalleri alınamayabilir veya hassasiyet önemli derecede azalabilir.

Sessize alma fonksiyonunu etkinleştirmek için

Uzaktan kumanda üzerindeki MUTING düğmesine basın.

Aşağıdaki işlemlerden birini yaptığınızda sessize alma fonksiyonu iptal edilir.

- MUTING düğmesine tekrar basın.
- Sesi artırmak için JOG düğmesini çevirin. Uzaktan kumanda üzerindeki VOLUME + düğmesine basın.
- Sistemi kapatın.

Sesi ayarlama

Bir ses efekti ekleme

– BASS

1 Bas seviyesi ayar moduna girmek için **BASS** düğmesine basın.

2 Bas efektini ayarlamak için **JOG** düğmesini çevirin.

–8 dB ila +8 dB arasında 2 dB adımla ayar yapabilirsiniz.

Bas seviyesini artırmak için **JOG** düğmesini saat yönünde çevirin.

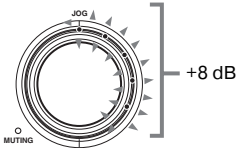

Bas seviyesini azaltmak için **JOG** düğmesini saat yönü tersi yönde çevirin.

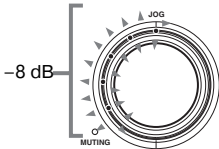

Başlangıç ayarı +2 dB

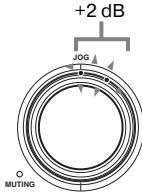

3 Bas seviyesi ayar modundan çıkmak için **BASS** düğmesine basın.

– TREBLE

1 Tiz seviyesi ayar moduna girmek için **TREBLE** düğmesine basın.

2 Tiz efektini ayarlamak için **JOG** düğmesini çevirin.

–8 dB ila +8 dB arasında 2 dB adımla ayar yapabilirsiniz. Tiz seviyesini artırmak için **JOG** düğmesini saat yönünde çevirin. Tiz seviyesini azaltmak için **JOG** düğmesini saat yönü tersi yönde çevirin.

Başlangıç ayarı 0 dB

3 Tiz seviyesi ayar modundan çıkmak için **TREBLE** düğmesine basın.

Uzaktan kumandayı kullanarak **BASS/TREBLE** fonksiyonunu ayarlamak için

Bas/tiz seviyesini değiştirmek için **BASS/TREBLE +/-** düğmesine basın.

Notlar

- Bir kaç saniye sonra bas/tiz ayar modundan otomatik olarak çıkarılır.
- Herhangi bir tuşa bastığınızda bas/tiz ayar modundan otomatik olarak çıkarılır.

Ekranı deęiřtirme

Aydınlatıcıyı deęiřtirme

İstedięiniz aydınlatıcıyı seęebilirsiniz.

Sistem aıldıđında istedięiniz aydınlatıcıyı seęmek için uzaktan kumanda üzerindeki DISPLAY dđğmesine basın.

Dđğmeye her bastıđınızda, g aydınlatıcısı ařađıdaki řekilde dđngsel olarak deęiřir:

Deco ışık modu¹⁾ → Ses modu²⁾ →
G ler modu³⁾ → Kapalı

¹⁾Bu mod varsayılan moddur. Aydınlatıcı rasgele yanıp sner.

²⁾Aydınlatıcı ses seviyesini gsterir.

³⁾Aydınlatıcı, giriř kaynađı seviyesine gre yanar.

Notlar

- JOG +/- dđğmesini evirdięinizde (veya uzaktan kumanda üzerindeki VOLUME +/- dđğmesine bastıđınızda), aydınlatıcı geerli ses seviyesini gsterir.
- Bas/tiz seviyesini ayarladıđınızda, aydınlatıcı geerli bas/tiz seviyesini gsterir.

Ek Bilgiler

Sorun Giderme

Hoparlör sisteminizde bir sorunla karşılaşırsanız, aşağıdaki listeyi kontrol edin ve belirtilen önlemleri alın. Sorun devam ederse, en yakın Sony satıcısına başvurun.

I/⏻ göstergesi yanıp söndüğünde

Hemen güç kablosunu fişinden çekin ve aşağıdaki hususları kontrol edin.

- Sadece ürünle birlikte verilen hoparlörleri mi kullanıyorsunuz?
- + ve – hoparlör kabloları kısa devre mi?
- Subwoofer ünitesinin arkasındaki havalandırma deliklerini tıkayan bir şey var mı?

Yukarıdaki hususları kontrol ettikten ve sorunları giderdikten sonra, 5 dakika bekleyerek güç kablosunu tekrar takın ve sistemin gücünü açın. I/⏻ göstergesi halen yanıp sönüyorsa veya yukarıdaki hususların tümünü kontrol ettikten sonra sorunun nedeni bulunamıyorsa, size en yakın Sony bayisine danışın.

Genel

Ses yok.

- JOG düğmesini saat yönünde çevirin (veya uzaktan kumanda üzerindeki VOLUME + düğmesine basın).
- Bağlı cihazın sesini açın.
- Kulaklıkların bağlı olmadığını kontrol edin.
- Hoparlör bağlantılarını kontrol edin.

- Sessize alma fonksiyonunun kapalı olduğundan emin olun.
- INPUT düğmesi ile doğru aygıtı seçtiğinizi kontrol edin.

Ses bozuk.

- JOG düğmesini saat yönü tersi yönde çevirin.
- Bağlı aygıtdan ses düzeyini azaltın. Veya bağlı cihazın BASS BOOST fonksiyonu varsa kapatın.

Hoparlör çıkışında uğultu veya parazit var.

- Tüm bağlantıların doğru yapıldığından emin olun.
- Bağlı cihazın TV seti veya monitöre çok yakın yerleştirilmediğinden emin olun.

Ses aniden durdu.

- Tüm bağlantıların doğru yapıldığından emin olun.
- Sessize alma fonksiyonunun kapalı olduğundan emin olun.

Kulaklıktan ses çıkışı yok.

- Kulaklık bağlantısını kontrol edin.
- Seçili kanaldaki ses kaynağının geri çalıştığından emin olun.
- Sessize alma fonksiyonunun kapalı olduğundan emin olun.

Uzaktan kumanda çalışmıyor.

- Uzaktan kumanda ve ünite arasındaki engellemeleri kaldırın.
- Uzaktan kumandayı üniteye yaklaştırın.
- Uzaktan kumandayı ünite'nin sensörüne doğru yöneltin.
- Pilleri değiştirin.
- Üniteyi floresan ışığından uzak tutun.

Devam 

Hoparlörler

Hoparlör sisteminden ses gelmiyor.

- Tüm bağlantıların doğru yapıldığından emin olun.
- Uydu hoparlör ve bağlı cihazın ses düzeyinin gerektiği biçimde açıldığından emin olun.
- Sadece ürünle birlikte verilen hoparlörleri bağlayın.
- Kulaklıkların takılı olup olmadığını denetleyin. Varsa, kulaklıkları çıkarın.

Sistemi fabrika ayarlarına sıfırlamak için

Yukarıdaki önlemler uygulandıktan sonra sistem halen düzgün çalışmazsa veya yukarıda belirtilen diğer sorunlar oluşursa, sistemi aşağıdaki gibi sıfırlayın:

- 1 Güç kablosunu çıkarın.
- 2 Güç kablosunu tekrar takmadan önce 5 dakika bekleyin.
- 3 Sistemi açmak için I/⏻ düğmesine basın.
- 4 INPUT ve I/⏻ düğmelerine aynı anda basın ve 3 saniye basılı tutun.

Sistem fabrika ayarlarına sıfırlanmıştır. Ses, bas seviyesi, tiz seviyesi ve giriş kaynağı gibi yaptığınız tüm ayarları yeniden ayarlamanız gerekmektedir.

Önlemler

Güvenlik

- Çalışma voltajı, güç tüketimi vs. belirten plaka arka dış kısımda bulunur.
- Sistemi çalıştırmadan önce, sistemin çalışma voltajının yerel güç kaynağınızla aynı olduğundan emin olun.
- Uzun süre kullanılmayacaksa, sistemi prizden çıkarın. Kabloyu çıkarmak için, fişten tutarak prizden çekip çıkarın. Asla kablonun kendisini çekmeyin.
- Sisteme sıvı veya katı nesnelere girerse, sistem'in güç kablosunu çıkarın ve çalıştırmadan önce yetkili bir personele kontrol ettirin.
- Isıyı etkin bir şekilde dağıtmak için, subwoofer'in arkasında yeterli boşluk bulunmasını sağlayın. Aynı zamanda ünitenin üzerine eşya yerleştirmeyin.
- Elinizi veya nesnelere subwoofer ve uydu hoparlörün deliğine yerleştirmeyin.

Güç kaynağı

Sistem hazırda bekleme modundayken sistemin ana fişi çıkarılırsa, dahili yüksek verimli anahtarlama mod güç kaynağının tam olarak deşarj edilmesi için geçen süreye bağlı olarak I/⏻ göstergesi yaklaşık 2 dakika yanmaya devam eder.

Çalışırken

- Hoparlörü, sistemin maksimum giriş gücünü aşan sürekli bir watt gücüyle çalıştırmayın.
- Hoparlör sisteminin zarar görmesini önlemek için, bağlamadan önce hoparlör sistemini, PC'yi ve ses aygıtını kapatın.
- Ses düzeyi bozulma noktasına kadar açılmamalıdır.

- Bu sistem manyetik olarak korunsa da, manyetik kod içeren kaydedilmiş kasetleri, saatleri, kişisel kredi kartlarını veya disketleri uzun süre sistemin önünde bırakmayın.

TV resmi veya monitör görüntüsü manyetik olarak bozulursa

Bu sistem manyetik olarak korunsa da, bazı TV/kişisel bilgisayarlardaki resimlerin manyetik olarak bozulduğu durumlar görülebilir. Bu gibi durumlarda TV/kişisel bilgisayarın gücünü kapatın ve 15 ila 30 dakika sonra tekrar açın. Kişisel bilgisayarlar söz konusu olduğunda, bilgisayarı kapatmadan önce veri depolama gibi uygun önlemleri alın. Gelişme görülmediği durumlarda, sistemi TV/kişisel bilgisayardan daha uzak bir noktaya yerleştirin. Ayrıca, TV/kişisel bilgisayarınızın yanına CD rafı, TV sehpa, oyuncak, vs. gibi mıknatıslı nesnelere yerleştirmeden emin olun. Bunlar sistemle olan etkileşimleri nedeniyle resimde manyetik bozulmalara neden olabilir.

Yerleştirme sırasında

- Hoparlörleri eğimli bir şekilde yerleştirmeyin.
- Sistemi ısı kaynaklarının yakınına veya doğrudan güneş ışığı, aşırı toz, nem, yağmur veya mekanik şok bulunan yerlere bırakmayın.

Temizleme sırasında

Kasayı temizlemek için alkol, benzen veya inceltici kullanmayın.

Hoparlör sisteminizle ilgili sorularınız veya sorunlarınız olursa, lütfen en yakın Sony satıcınızla bağlantı kurun.

Özellikler

Hoparlör bölümü

Uydu hoparlör

Hoparlör sistemi

Tam emirli, manyetik korumalı

Hoparlör birimleri

6,5 cm, konik

Kapak türü

Bas refleksi

Empedans

4 Ω

Kablo uzunluğu

1,5 m

Subwoofer

Hoparlör sistemi

Woofer

Hoparlör birimleri

16 cm, konik

Kapak türü

Bas refleksi

Empedans

2 Ω

Amfi bölümü

Nominal güç

75 W + 75 W (%10 T.H.D., 1 kHz, 4 Ω) (Uydu hoparlör)

150 W (%10 T.H.D., 100 Hz, 2 Ω) (Subwoofer)

Giriş

RCA jakı × 1 (INPUT 1)

Voltaj: 1 V

empedans: 10 kiloohm

Stereo mini jak × 1 (INPUT 2)

Voltaj: 500 mV

empedans: 4,7 kiloohm

Çıkış

Stereo mini jak × 1 (⌚ (kulaklıklar))

Devam 

Genel

Boyutlar (g/y/d)

Yakl. 94 × 196 × 135 mm

(Uydu hoparlör)

Yakl. 221 × 403 × 411 mm

(Subwoofer)

Toplu

Yakl. 0,7 kg (Uydu hoparlör)

Yakl. 8,5 kg (Subwoofer)

Güç gereksinimleri

Avrupa, Okyanusya, Çin, Arjantin,

Güney Doğu Asya, Hindistan,

Bangladeş ve Sri Lanka modeli:

AC 220 - 240 V, 50 Hz

Meksika, Brezilya, Kolombiya ve

Venezuela modeli: AC 120 V, 60 Hz

Tayvan modeli: AC 110 V, 60 Hz

Güç tüketimi

65 W

Güç tüketimi (hazırda bekleme modu sırasında)

0,5 W

İsteğe bağlı aksesuar

Bağlantı kablosu

RK-G136, RK-G138

Fiş adaptörü

PC-236MS, PC-234S

Tasarım ve özellikler bildirilmeksizin değiştirilebilir.

<http://www.sony.net/>

Printed in Malaysia



* 4 1 4 0 4 6 4 7 1 * (2)