

## Quick Setup Guide/Guide d'installation rapide BDV-E500W

©2009 Sony Corporation Printed in Malaysia

### 1 Connect the speakers/Raccordez les enceintes

Connect the speaker cords to match the color of the SPEAKER jacks of the unit.  
Raccordez les cordons d'enceinte aux prises SPEAKER de couleur correspondante sur l'appareil.

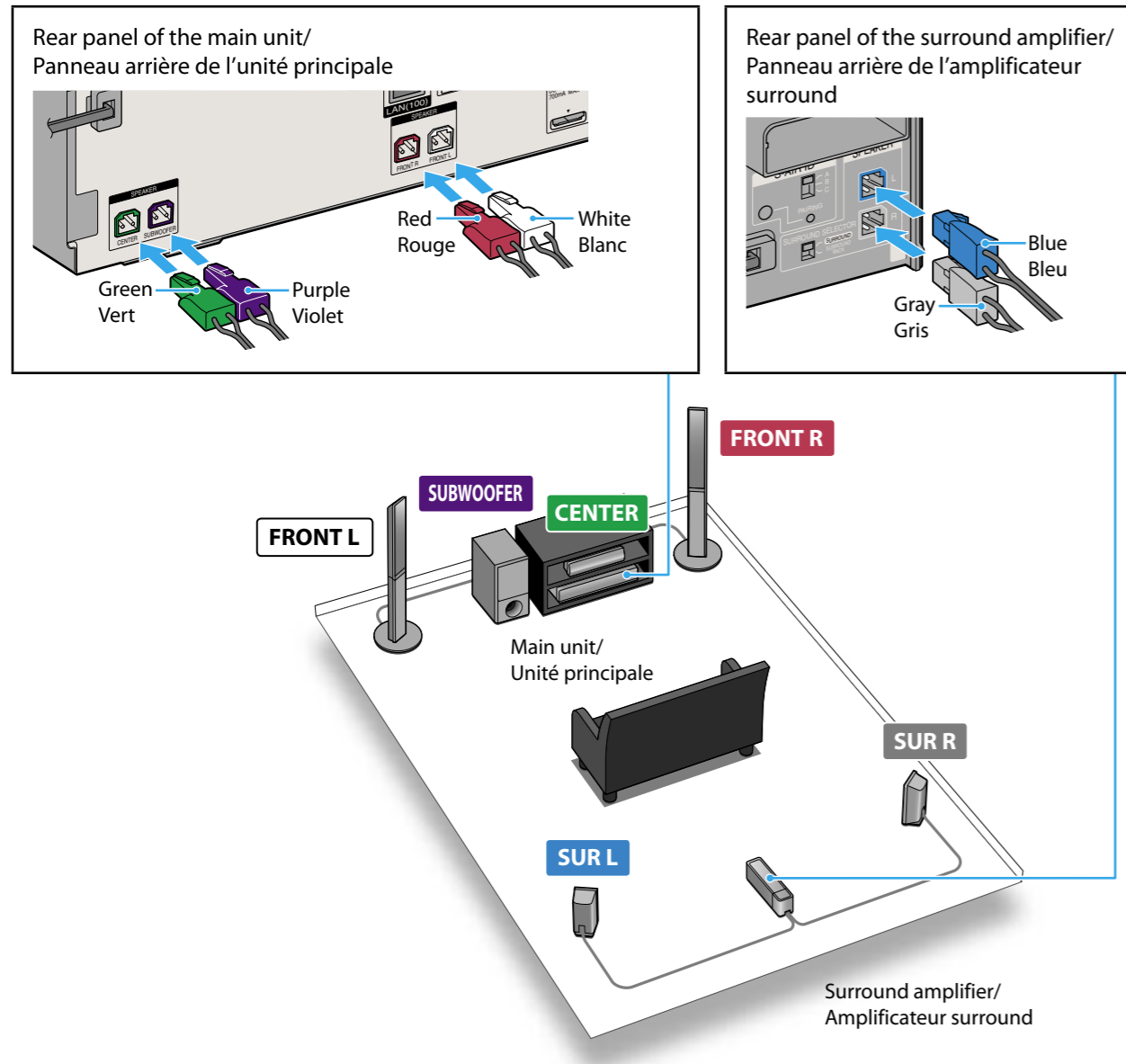

To connect speaker cords to the speaker/Raccordement des cordons d'enceinte à l'enceinte

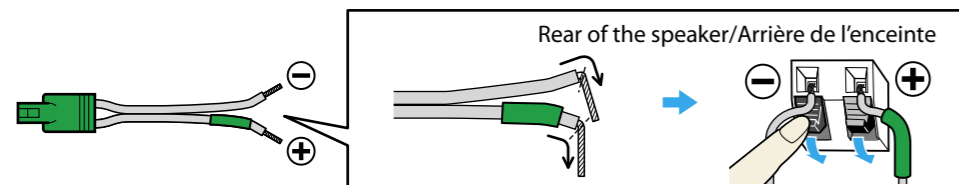

You can confirm that the System and TV are connected correctly using the Setup Disc.

Vous pouvez vérifier que le système et le téléviseur sont correctement raccordés en utilisant le Disque d'installation.

For details, refer to the Operating Instructions.

Pour plus d'informations, reportez-vous au Mode d'emploi.

### 2 Connect your TV/Raccordez le téléviseur

Depending on the jacks on your TV, select the video and audio connection method.  
Selon les prises disponibles sur votre téléviseur, sélectionnez la méthode de connexion vidéo et audio.

#### Video connection method/Méthode de connexion vidéo

##### Method 1/Méthode 1

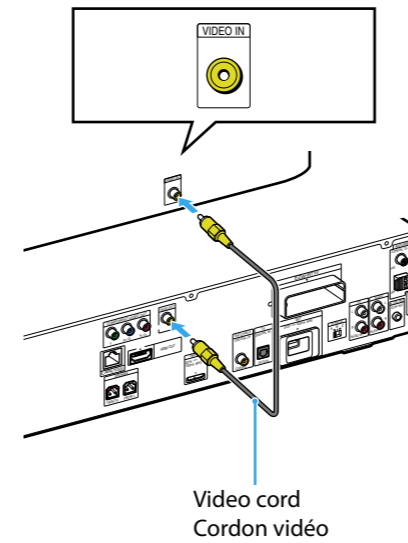

##### Method 2/Méthode 2

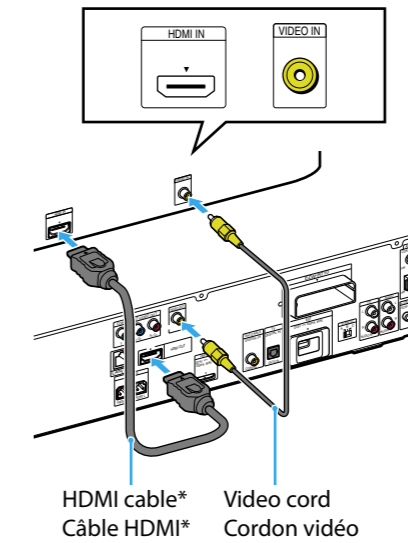

##### Method 3/Méthode 3

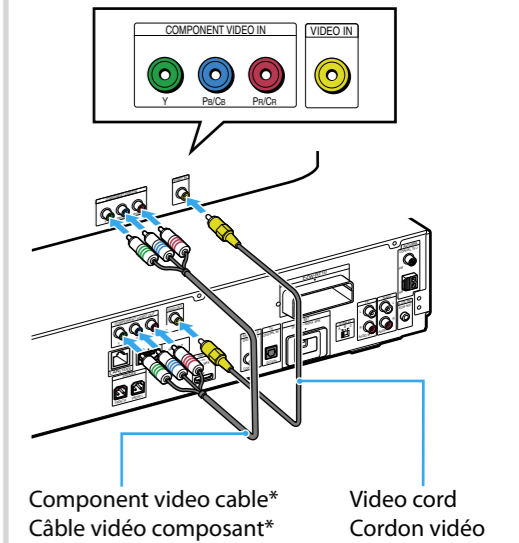

\*Not supplied/Non fourni

#### Audio connection method/Méthode de connexion audio

##### Method 1/Méthode 1

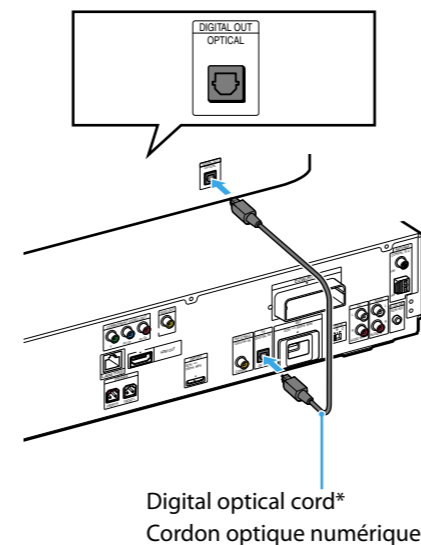

##### Method 2/Méthode 2

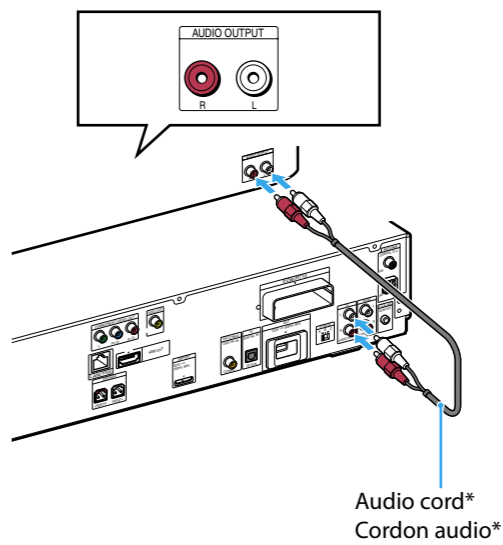

\*Not supplied/Non fourni

### 3 Enable wireless transmission/ Activez la transmission sans fil

#### 1. Insert the wireless transceivers into both the main unit and surround amplifier.

Insérez les émetteurs-récepteurs sans fil dans l'unité principale et dans l'amplificateur surround.

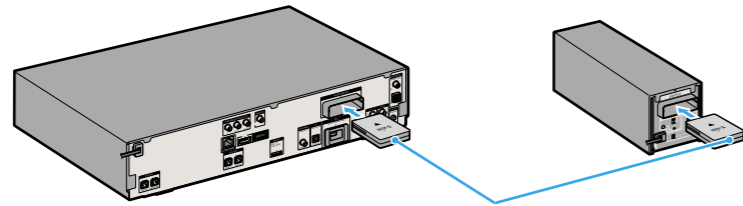

Insert securely until they click.  
Insérez-les à fond jusqu'à ce que vous entendiez un déclic.

#### 2. Set the S-AIR ID switches to "A."

Réglez les interrupteurs S-AIR ID sur « A ».

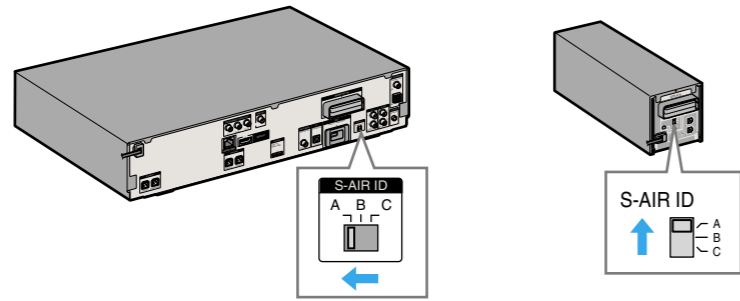

The S-AIR IDs on the main unit and surround amplifier are set to "A" at the factory.

Les interrupteurs S-AIR ID de l'unité principale et de l'amplificateur surround sont réglés sur « A » au départ de l'usine.

#### 3. Connect the AC power cords (①), and turn on the power (②).

Raccordez les cordons d'alimentation (①), puis mettez sous tension (②).

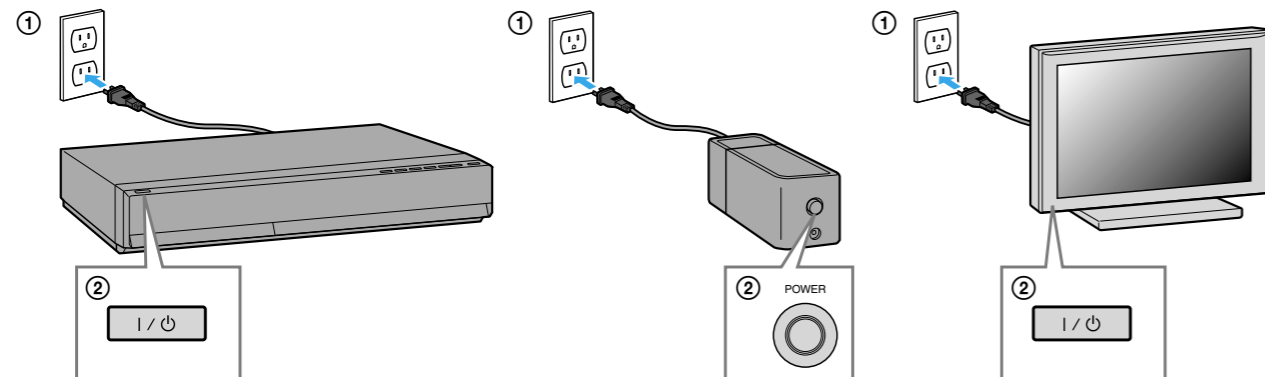

### 4 Perform "Easy Setup"/ Exécutez « Régl. facile »

Do not insert a disc before performing the "Easy Setup".

N'insérez pas de disque avant l'exécution de « Régl. facile ».

#### 1. Insert batteries into the remote.

Insérez les piles dans la télécommande.

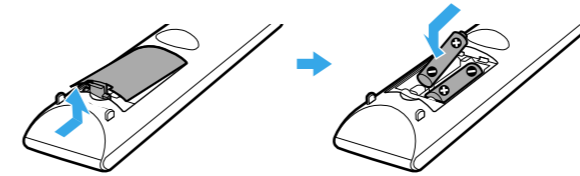

#### 2. Switch the input selector on your TV so that system screens like the ones below appear on the TV screen.

Commutez le sélecteur d'entrée du téléviseur afin que des écrans du système similaires à ceux ci-dessous apparaissent sur l'écran du téléviseur.

Starting up/  
Mise en route



"Easy Setup" screen/  
Ecran « Régl. facile »

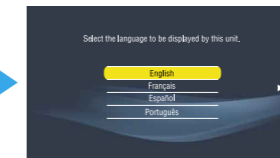

#### 3. Perform basic settings by following the on-screen instructions in "Easy Setup" using ←/↑/↓/→ and +.

Définissez les paramètres de base en vous conformant aux instructions affichées dans « Régl. facile » à l'aide de ←/↑/↓/→ et +.

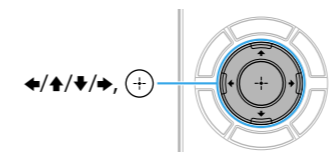

[Easy Setup is now complete.] appears when "Easy Setup" is complete.

Le message [Le Réglage facile est maintenant terminé.] s'affiche une fois l'opération « Régl. facile » terminée.

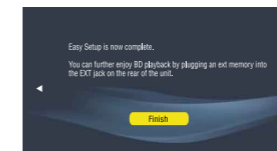

### 5 Play a disc/ Lisez un disque

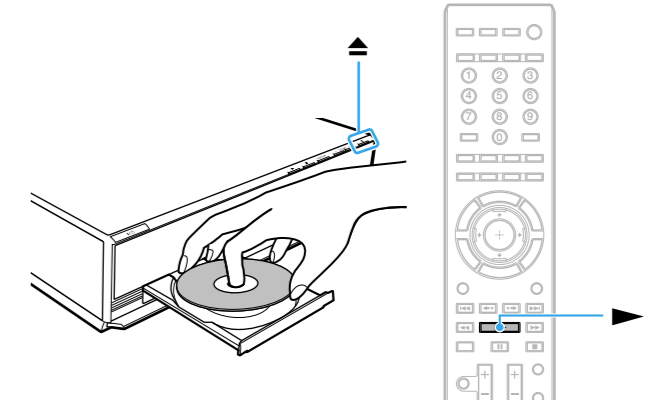

#### 1. Press ▲, and place a disc on the tray.

Appuyez sur ▲ et posez un disque sur le plateau.

#### 2. Press ▲ to close the disc tray.

Playback starts. When playback does not start, press ▶.

Appuyez sur ▲ pour fermer le plateau de lecture.

La lecture démarre. Si la lecture ne démarre pas, appuyez sur ▶.

#### Enjoying more BD functions

Refer to "Enjoying BonusView/BD-Live" in the Operating Instructions.

#### Utilisation d'autres fonctions BD

Reportez-vous à la section « Utilisation de BonusView/BD-Live » du Mode d'emploi.