

FM/AM Compact Disc Player

Operating Instructions _____ **US**Mode d'emploi _____ **FR**

Owner's Record

The model and serial numbers are located on the bottom of the unit.

Record these numbers in the spaces provided below.

Refer to these numbers whenever you call upon your Sony dealer regarding this product.

Model No. _____ Serial No. _____

To cancel the demonstration (DEMO) display, see page 4.

Pour annuler l'affichage de démonstration (DEMO), reportez-vous à la page 4.

CDX-GT340

CDX-GT240



Be sure to install this unit in the dashboard of the car for safety. For installation and connections, see the supplied installation/connections manual.

Warning

This equipment has been tested and found to comply with the limits for a Class B digital device, pursuant to Part 15 of the FCC Rules. These limits are designed to provide reasonable protection against harmful interference in a residential installation. This equipment generates, uses, and can radiate radio frequency energy and, if not installed and used in accordance with the instructions, may cause harmful interference to radio communications. However, there is no guarantee that interference will not occur in a particular installation. If this equipment does cause harmful interference to radio or television reception, which can be determined by turning the equipment off and on, the user is encouraged to try to correct the interference by one or more of the following measures:

- Reorient or relocate the receiving antenna.
- Increase the separation between the equipment and receiver.
- Connect the equipment into an outlet on a circuit different from that to which the receiver is connected.
- Consult the dealer or an experienced radio/TV technician for help.

You are cautioned that any changes or modifications not expressly approved in this manual could void your authority to operate this equipment.

CAUTION

The use of optical instruments with this product will increase eye hazard.

For the state of california, USA only

Perchlorate Material – special handling may apply, See www.dtsc.ca.gov/hazardouswaste/perchlorate
Perchlorate Material: Lithium battery contains perchlorate

CDX-GT340 only



The “HD Radio Ready” logo indicates that this product will control a Sony HD Radio™ tuner (sold separately).

For HD Radio™ tuner operation, please refer to the HD Radio™ tuner Operating Instructions.

HD Radio™ and the HD Radio Ready logo are proprietary trademarks of iBiquity Digital Corp.

CDX-GT340 only



The “SAT Radio Ready” logo indicates that this product will control a satellite radio tuner module (sold separately). Please see your nearest authorized Sony dealer for details on the satellite radio tuner module.

“SAT Radio,” “SAT Radio Ready,” the SAT Radio and SAT Radio Ready logos and all related marks are trademarks of Sirius XM Radio Inc. and XM Satellite Radio Inc.



Windows Media and the Windows logo are trademarks or registered trademarks of Microsoft Corporation in the United States and/or other countries.

MPEG Layer-3 audio coding technology and patents licensed from Fraunhofer IIS and Thomson.

This product is protected by certain intellectual property rights of Microsoft Corporation. Use or distribution of such technology outside of this product is prohibited without a license from Microsoft or an authorized Microsoft subsidiary.

Warning if your car's ignition has no ACC position

Be sure to set the Auto Off function (page 10). The unit will shut off completely and automatically in the set time after the unit is turned off, which prevents battery drain. If you do not set the Auto Off function, press and hold (SOURCE/OFF) until the display disappears each time you turn the ignition off.

Table of Contents

Getting Started

Playable discs on this unit	4
Resetting the unit (CDX-GT340 only)	4
Canceling the DEMO mode	4
Preparing the card remote commander (CDX-GT340 only)	4
Setting the clock	4
Detaching the front panel	5
Attaching the front panel	5

Location of controls and basic operations

Main unit	6
Card remote commander RM-X151 (CDX-GT340 only)	6

Radio

Storing and receiving stations	8
Storing automatically — BTM	8
Storing manually	8
Receiving the stored stations	8
Tuning automatically	8
RDS	8
Overview	8
Selecting PTY	8
Setting CT	9

CD

Display items	9
Repeat and shuffle play	9

Other functions

Changing the sound settings	10
Adjusting the sound characteristics — BAL/FAD/SUB	10
Customizing the equalizer curve — EQ3	10
Adjusting setup items — SET	10
Using optional equipment	11
Auxiliary audio equipment	11
Card remote commander RM-X114 (for CDX-GT240)	12







Additional Information

Precautions	12
Notes on discs	12
Playback order of MP3/WMA files	13
About MP3 files	13
About WMA files	13
Maintenance	13
Removing the unit	14
Specifications	15
Troubleshooting	16
Error displays/Messages	17

Getting Started

Playable discs on this unit

This unit can play CD-DA (also containing CD TEXT) and CD-R/CD-RW (MP3/WMA files (page 13)).

Type of discs	Label on the disc	
CD-DA		
MP3 WMA		
		

Resetting the unit (CDX-GT340 only)

Before operating the unit for the first time, or after replacing the car battery or changing the connections, you must reset the unit. Detach the front panel (page 5) and press the RESET button (page 6) with a pointed object, such as a ball-point pen.

Note

Pressing the RESET button will erase the clock setting and some stored contents.

Canceling the DEMO mode

You can cancel the demonstration display which appears during turning off.

- 1 Press and hold the select button.**
The setup display appears.
- 2 Press the select button repeatedly until “DEMO” appears.**
- 3 Rotate the control dial to select “DEMO-OFF.”**
- 4 Press and hold the select button.**
The setup is complete and the display returns to normal reception/play mode.

Preparing the card remote commander (CDX-GT340 only)

Remove the insulation film.

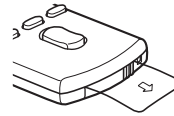

Tip

For how to replace the battery, see page 13.

Setting the clock

The clock uses a 12-hour digital indication.

- 1 Press and hold the select button.**
The setup display appears.
- 2 Press the select button repeatedly until “CLOCK-ADJ” appears.**
- 3 Press (SEEK) +.**
The hour indication flashes.
- 4 Rotate the control dial to set the hour and minute.**
To move the digital indication, press (SEEK) -/+.
- 5 After setting the minute, press the select button.**
The setup is complete and the clock starts.

To display the clock, press (DSPL/SCRL). Press (DSPL/SCRL) again to return to the previous display.

Tip

You can set the clock automatically with the RDS feature (page 9).

Detaching the front panel

You can detach the front panel of this unit to prevent theft.

Caution alarm

If you turn the ignition switch to the OFF position without detaching the front panel, the caution alarm will sound for a few seconds. The alarm will only sound if the built-in amplifier is used.

1 Press and hold .

The unit is turned off.

2 Press , then pull it off towards you.

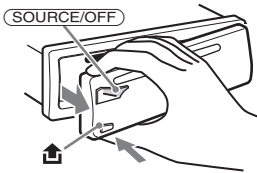

Notes

- Do not drop or put excessive pressure on the front panel and display window.
- Do not subject the front panel to heat/high temperature or moisture. Avoid leaving it in a parked car or on a dashboard/rear tray.

Attaching the front panel

Engage part **(A)** of the front panel with part **(B)** of the unit, as illustrated, and push the left side into position until it clicks.

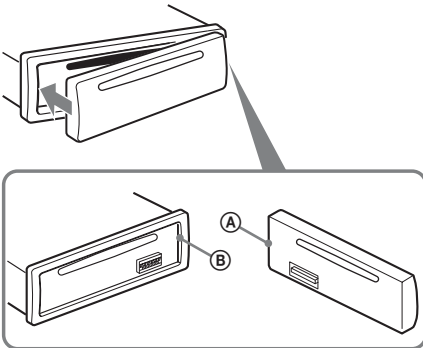

Note

Do not put anything on the inner surface of the front panel.

Location of controls and basic operations

Main unit

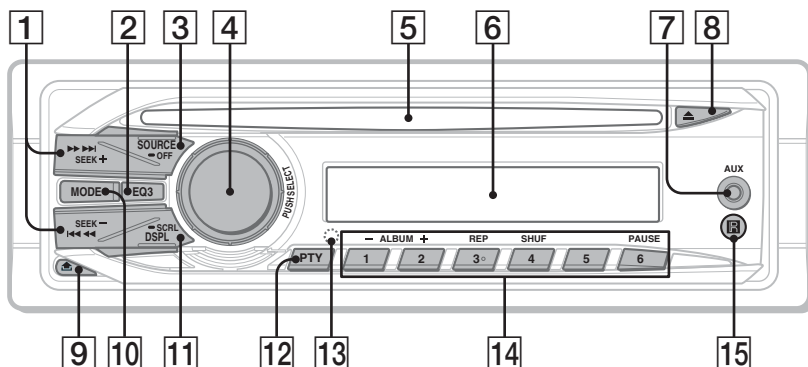

Card remote commander RM-X151 (CDX-GT340 only)

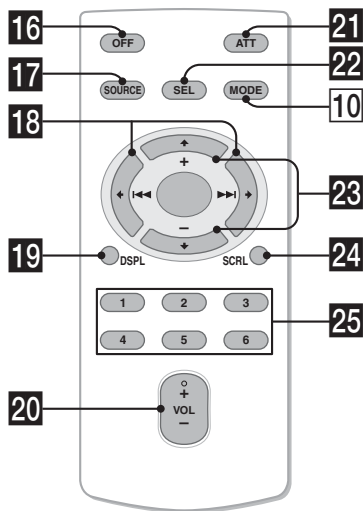

This section contains instructions on the location of controls and basic operations.

For details, see the respective pages.

The corresponding buttons on the card remote commander control the same functions as those on the unit.

1 SEEK +/- buttons

CD:

To skip tracks (press); skip tracks continuously (press, then press again within about 1 second and hold); reverse/fast-forward a track (press and hold).

Radio:

To tune in stations automatically (press); find a station manually (press and hold).

2 EQ3 (equalizer) button page 10

To select an equalizer type (XPLOD, VOCAL, EDGE, CRUISE, SPACE, GRAVITY, CUSTOM or OFF).

3 SOURCE/OFF button*1

Press to turn on the power/change the source (Radio/CD/AUX).

Press for 1 second to turn off the power.

Press for more than 2 seconds to turn off the power and the display disappears.

4 Control dial/select button page 10

To adjust volume (rotate); select setup items (press and rotate).

5 Disc slot

Insert the disc (label side up), playback starts.

6 Display window

- 7** **AUX input jack** page 11
To connect a portable audio device.
- 8** **▲ (eject) button**
To eject the disc.
- 9** **🔒 (front panel release) button** page 5
- 10** **MODE button***1 page 8
To select the radio band (FM/AM).
- 11** **DSPL (display)/SCRL (scroll) button**
page 8, 9
To change display items (press); scroll the display item (press and hold).
- 12** **PTY/CAT***2 **button (CDX-GT340)**
page 8
To select PTY in RDS.
PTY button (CDX-GT240) page 8
To select PTY in RDS.
- 13** **RESET button** (located behind the front panel) **(CDX-GT340 only)** page 4
- 14** **Number buttons**
CD:
①/②: **ALBUM -/+** (during MP3/WMA playback)
To skip albums (press); skip albums continuously (press and hold).
③: **REP***3 page 9
④: **SHUF** page 9
⑥: **PAUSE**
To pause playback. To cancel, press again.
- Radio:**
To receive stored stations (press); store stations (press and hold).
- 15** **Receptor for the card remote commander**

The following buttons on the card remote commander have also different buttons/functions from the unit. Remove the insulation film before use (page 4).

- 16** **OFF button**
To turn off; stop the source.
- 17** **SOURCE button***1
To turn on; change the source (Radio/CD/AUX).
- 18** **◀ (◀◀)/▶ (▶▶) buttons**
To control radio/CD, the same as **(SEEK)** -/+ on the unit.
Setup, sound setting, etc., can be operated by **◀ →**.
- 19** **DSPL (display) button**
To change display items.
- 20** **VOL (volume) +*3/- button**
To adjust volume.
- 21** **ATT (attenuate) button**
To attenuate the sound. To cancel, press again.
- 22** **SEL (select) button**
The same as the select button on the unit.
- 23** **↑ (+)/↓ (-) buttons**
To control CD, the same as ①/② (ALBUM -/+) on the unit.
Setup, sound setting, etc., can be operated by **↑ ↓**.
- 24** **SCRL (scroll) button**
To scroll the display item.
- 25** **Number buttons**
To receive stored stations (press); store stations (press and hold).

*1 If an HD Radio tuner or SAT tuner is connected: when **(SOURCE/OFF)** is pressed, the connected device ("HD," "XM" or "SR") will appear in the display. Furthermore, if **(MODE)** is pressed, you can switch the HD Radio tuner band or SAT tuner band (CDX-GT340 only).

*2 When the SAT tuner is connected.

*3 This button has a tactile dot.

Note

If the unit is turned off and the display disappears, it cannot be operated with the card remote commander unless **(SOURCE/OFF)** on the unit is pressed, or a disc is inserted to activate the unit first.

Radio

Storing and receiving stations

Caution

When tuning in stations while driving, use Best Tuning Memory (BTM) to prevent an accident.

Storing automatically — BTM

- 1 Press **(SOURCE/OFF)** repeatedly until “TUNER” appears.

To change the band, press **(MODE)** repeatedly. You can select from FM1, FM2, FM3, AM1 or AM2.

- 2 Press and hold the select button.

The setup display appears.

- 3 Press the select button repeatedly until “BTM” appears.

- 4 Press **(SEEK) +**.

The unit stores stations in order of frequency on the number buttons.

A beep sounds when the setting is stored.

Storing manually

- 1 While receiving the station that you want to store, press and hold a number button (**(1)** to **(6)**) until “MEM” or “MEMORY” appears.

Note

If you try to store another station on the same number button, the previously stored station will be replaced.

Receiving the stored stations

- 1 Select the band, then press a number button (**(1)** to **(6)**).

Tuning automatically

- 1 Select the band, then press **(SEEK) +/-** to search for the station.

Scanning stops when the unit receives a station. Repeat this procedure until the desired station is received.

Tip

If you know the frequency of the station you want to listen to, press and hold **(SEEK) +/-** to locate the approximate frequency, then press **(SEEK) +/-** repeatedly to fine adjust to the desired frequency (manual tuning).

RDS

Overview

FM stations with Radio Data System (RDS) service send inaudible digital information along with the regular radio program signal.

Display items

Example: CDX-GT340

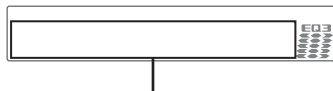

Program service name, Clock, Frequency*, Preset number

* While receiving the RDS station, “*” is displayed on the left of the frequency indication.

To change display items, press **(DSPL/SCRL)**.

RDS services

This unit automatically provides RDS services as follows:

PTY (Program Types)

Displays the currently received program type. Also searches your selected program type.

CT (Clock Time)

The CT data from the RDS transmission sets the clock.

Notes

- Depending on the country/region, not all RDS functions may be available.
- RDS will not work if the signal strength is too weak, or if the station you are tuned to is not transmitting RDS data.

Selecting PTY

- 1 Press **(PTY)** during FM reception.

Example: CDX-GT340

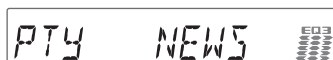

The current program type name appears if the station is transmitting PTY data.

- 2 Press **(PTY)** repeatedly until the desired program type appears.

- 3 Press **(SEEK) +/-**.

The unit starts to search for a station broadcasting the selected program type.

Type of programs

NEWS (News), **INFORM** (Information), **SPORTS** (Sports), **TALK** (Talk), **ROCK** (Rock), **CLS ROCK** (Classic Rock), **ADLT HIT** (Adult Hits), **SOFT RCK** (Soft Rock), **TOP 40** (Top 40), **COUNTRY** (Country), **OLDIES** (Oldies), **SOFT** (Soft), **NOSTALGA** (Nostalgia), **JAZZ** (Jazz), **CLASSICL** (Classical), **R AND B** (Rhythm and Blues), **SOFT R B** (Soft Rhythm and Blues), **LANGUAGE** (Foreign Language), **REL MUSC** (Religious Music), **REL TALK** (Religious Talk), **PERSNLTY** (Personality), **PUBLIC** (Public), **COLLEGE** (College), **WEATHER** (Weather)

Notes

- You cannot use this function in countries/regions where no PTY data is available.
- You may receive a different radio program from the one you select.

Setting CT

1 Set “CT-ON” in setup (page 10).

Notes

- The CT function may not work even though an RDS station is being received.
- There might be a difference between the time set by the CT function and the actual time.

CD

Display items

Example: CDX-GT340

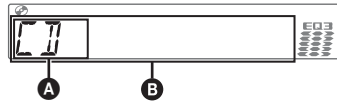

- A** Source (CDX-GT340 only)
- B** Track name*¹, Disc/artist name*¹, Artist name*¹, Album number*², Album name*¹, Track number/Elapsed playing time, Clock

*¹ The information of a CD TEXT, MP3/WMA is displayed.

*² Album number is displayed only when the album is changed.

To change display items **B**, press (DSPL/SCRL).

Tip

Displayed items may differ depending on model, disc type, recording format and settings. For details on MP3/WMA, see page 13.

Repeat and shuffle play

1 During playback, press **3** (REP) or **4** (SHUF) repeatedly until the desired setting appears.

Select	To play
TRACK	track repeatedly.
ALBUM*	album repeatedly.
SHUF ALBUM*	album in random order.
SHUF DISC	disc in random order.

* When an MP3/WMA is played.

To return to normal play mode, select “**OFF**” or “**SHUF OFF**.”

Other functions

Changing the sound settings

Adjusting the sound characteristics — BAL/FAD/SUB

You can adjust the balance, fader, and subwoofer volume.

1 Press the select button repeatedly until “BAL,” “FAD” or “SUB” appears.

The item changes as follows:

LOW*1 → MID*1 → HI*1 →

BAL (left-right) → FAD (front-rear) →

SUB (subwoofer volume)*2 → AUX*3

*1 When EQ3 is activated (page 10).

*2 When the audio output is set to “SUB-OUT” (page 10).

“ATT” is displayed at the lowest setting, and can be adjusted up to 21 steps.

*3 When AUX source is activated (page 11).

2 Rotate the control dial to adjust the selected item.

After 5 seconds, the setting is complete and the display returns to normal reception/play mode.

Customizing the equalizer curve — EQ3

“CUSTOM” of EQ3 allows you to make your own equalizer settings.

1 Select a source, then press  repeatedly to select “CUSTOM.”

2 Press the select button repeatedly until “LOW,” “MID” or “HI” appears.

3 Rotate the control dial to adjust the selected item.

The volume level is adjustable in 1 dB steps, from -10 dB to +10 dB.

Example: CDX-GT340



Repeat steps 2 and 3 to adjust the equalizer curve.

To restore the factory-set equalizer curve, press and hold the select button before the setting is complete.

After 5 seconds, the setting is complete and the display returns to normal reception/play mode.

Tip

Other equalizer types are also adjustable.

Adjusting setup items — SET

1 Press and hold the select button.

The setup display appears.

2 Press the select button repeatedly until the desired item appears.

3 Rotate the control dial to select the setting (example “ON” or “OFF”).

4 Press and hold the select button.

The setup is complete and the display returns to normal reception/play mode.

Note

Displayed items will differ, depending on the source and setting.

The following items can be set (follow the page reference for details):

CLOCK-ADJ (Clock Adjust) (page 4)

CT (Clock Time)

Activates the CT function: “ON,” “OFF” (page 8, 9).

BEEP

Activates the beep sound: “ON,” “OFF.”

AUX-A*1 (AUX Audio)

Activates the AUX source display: “ON,” “OFF” (page 11).

A.OFF (Auto Off)

Shuts off automatically after a desired time when the unit is turned off: “NO,” “30S (Seconds),” “30M (Minutes),” “60M (Minutes).”

SUB/REAR*1

Switches the audio output: “SUB-OUT” (subwoofer), “REAR-OUT” (power amplifier).

DEMO (Demonstration)

Activates the demonstration: “ON,” “OFF.”

DIM (Dimmer)

Changes the display brightness: “ON,” “OFF.”

M.DSPL (Motion Display)

CDX-GT340

– “SA”: to show moving patterns and spectrum analyzer.

– “OFF”: to deactivate the Motion Display.

CDX-GT240

– “ON”: to show moving patterns.

– “OFF”: to deactivate the Motion Display.

A.SCRL (Auto Scroll)

Scrolls long items automatically: “ON,” “OFF.”

LOCAL (Local Seek Mode)

– “ON”: to only tune into stations with stronger signals.

– “OFF”: to tune normal reception.

MONO*2 (Monaural Mode)

Selects monaural reception mode to improve poor FM reception: “ON,” “OFF.”

LPF*3 (Low Pass Filter)

Selects the subwoofer cut-off frequency: "OFF," "80Hz," "100Hz," "120Hz," "140Hz," "160Hz."

LPF NORM/REV*3 (Low Pass Filter Normal/Reverse)

Selects the subwoofer phase: "NORM," "REV."

HPF (High Pass Filter)

Selects the front/rear speaker cut-off frequency: "OFF," "80Hz," "100Hz," "120Hz," "140Hz," "160Hz."

LOUD (Loudness)

Reinforces bass and treble for clear sound at low volume levels: "ON," "OFF."

BTM (page 8)

*1 When the unit is turned off.

*2 When FM is received.

*3 When the audio output is set to "SUB-OUT."

Using optional equipment

Auxiliary audio equipment

By connecting an optional portable audio device to the AUX input jack (stereo mini jack) on the unit and then simply selecting the source, you can listen on your car speakers. The volume level is adjustable for any difference between the unit and the portable audio device. Follow the procedure below:

Connecting the portable audio device

- 1 Turn off the portable audio device.
- 2 Turn down the volume on the unit.
- 3 Connect to the unit.

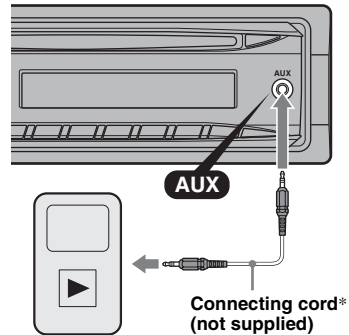

* Be sure to use a straight type plug.

Adjust the volume level

Be sure to adjust the volume for each connected audio device before playback.

- 1 Turn down the volume on the unit.
- 2 Press **(SOURCE/OFF)** repeatedly until "AUX" appears.
"FRONT IN" or "AUX FRONT IN" appears.
- 3 Start playback of the portable audio device at a moderate volume.
- 4 Set your usual listening volume on the unit.
- 5 Press the select button repeatedly until "AUX" appears, and rotate the control dial to adjust the input level (-8 dB to +18 dB).

Card remote commander RM-X114 (for CDX-GT240)

The corresponding buttons on the card remote commander control the same functions as those on this unit.

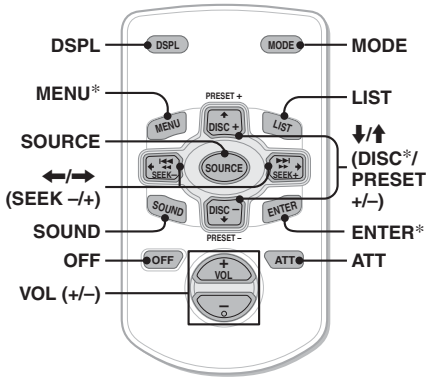

The following buttons on the card remote commander have also different buttons/functions from the unit.

- **DSPL (display) button**
To change display items.
- **SOURCE button**
To turn on; change the source (Radio/CD/AUX).
- **←/→ (SEEK -/+) buttons**
To control radio/CD, the same as **SEEK** -/+ on the unit.
- **SOUND button**
The same as the select button on the unit.
- **OFF button**
To turn off; stop the source.
- **LIST button**
To select PTY in RDS.
- **↑/↓ (DISC*/PRESET +/-) buttons**
To control CD, the same as **1/2** (ALBUM -/+) buttons on the unit.
- **ATT (attenuate) button**
To attenuate the sound. To cancel, press again.

* Not available for this unit.

Note

If the unit is turned off and the display disappears, it cannot be operated with the card remote commander unless **SOURCE/OFF** on the unit is pressed, or a disc is inserted to activate the unit first.

Additional Information

Precautions

- Cool off the unit beforehand if your car has been parked in direct sunlight.
- Power antenna (aerial) extends automatically.

Moisture condensation

Should moisture condensation occur inside the unit, remove the disc and wait for about an hour for it to dry out; otherwise the unit will not operate properly.

To maintain high sound quality

Do not splash liquid onto the unit or discs.

Notes on discs

- Do not expose discs to direct sunlight or heat sources such as hot air ducts, nor leave it in a car parked in direct sunlight.
- Before playing, wipe the discs with a cleaning cloth from the center out. Do not use solvents such as benzine, thinner, commercially available cleaners.
- This unit is designed to playback discs that conform to the Compact Disc (CD) standard. DualDiscs and some of the music discs encoded with copyright protection technologies do not conform to the Compact Disc (CD) standard, therefore, these discs may not be playable by this unit.
- **Discs that this unit CANNOT play**
 - Discs with labels, stickers, or sticky tape or paper attached. Doing so may cause a malfunction, or may ruin the disc.
 - Discs with non-standard shapes (e.g., heart, square, star). Attempting to do so may damage the unit.
 - 8 cm (3 1/4 in) discs.



Notes on CD-R/CD-RW discs

- The maximum number of: (CD-R/CD-RW only)
 - folders (albums): 150 (including root folder)
 - files (tracks) and folders: 300 (may less than 300 if folder/file names contain many characters)
 - displayable characters for a folder/file name: 32 (Joliet)/64 (Romeo)
- If the multi-session disc begins with a CD-DA session, it is recognized as a CD-DA disc, and other sessions are not played back.
- **Discs that this unit CANNOT play**
 - CD-R/CD-RW of poor recording quality.
 - CD-R/CD-RW recorded with an incompatible recording device.
 - CD-R/CD-RW which is finalized incorrectly.

- CD-R/CD-RW other than those recorded in music CD format or MP3 format conforming to ISO9660 Level 1/Level 2, Joliet/Romeo or multi-session.

Playback order of MP3/WMA files

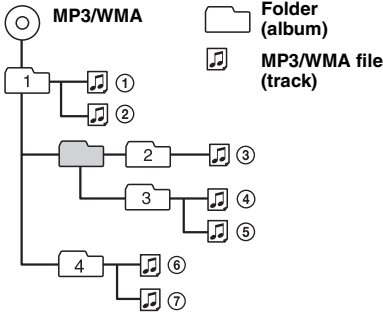

About MP3 files

- MP3, which stands for MPEG-1 Audio Layer-3, is a music file compression format standard. It compresses audio CD data to approximately 1/10 of its original size.
- ID3 tag versions 1.0, 1.1, 2.2, 2.3 and 2.4 apply to MP3 only. ID3 tag is 15/30 characters (1.0 and 1.1), or 63/126 characters (2.2, 2.3 and 2.4).
- When naming an MP3 file, be sure to add the file extension “.mp3” to the file name.
- During playback or fast-forward/reverse of a VBR (Variable Bit Rate) MP3 file, elapsed playing time may not display accurately.

Note

If you play a high-bit-rate MP3, such as 320 kbps, sound may be intermittent.

About WMA files

- WMA, which stands for Windows Media Audio, is a music file compression format standard. It compresses audio CD data to approximately 1/22* of its original size.
- WMA tag is 63 characters.
- When naming a WMA file, be sure to add the file extension “.wma” to the file name.
- During playback or fast-forward/reverse of a VBR (Variable Bit Rate) WMA file, elapsed playing time may not display accurately.

* only for 64 kbps

Note

Playback of the following WMA files is not supported.

- lossless compression
- copyright-protected

If you have any questions or problems concerning your unit that are not covered in this manual, consult your nearest Sony dealer.

Maintenance

Replacing the lithium battery of the card remote commander

Under normal conditions, the battery will last approximately 1 year. (The service life may be shorter, depending on the conditions of use.) When the battery becomes weak, the range of the card remote commander becomes shorter. Replace the battery with a new CR2025 lithium battery. Use of any other battery may present a risk of fire or explosion.

RM-X151 (CDX-GT340 only)

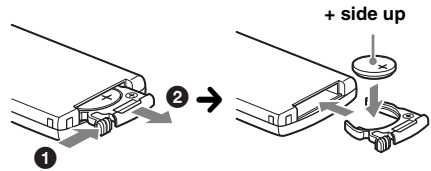

RM-X114 (for CDX-GT240)

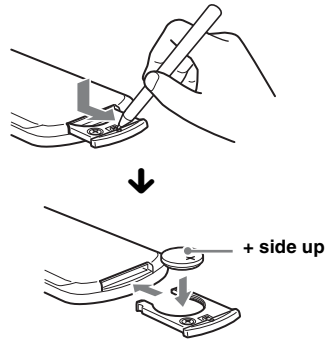

Notes on the lithium battery

- Keep the lithium battery out of the reach of children. Should the battery be swallowed, immediately consult a doctor.
- Wipe the battery with a dry cloth to assure a good contact.
- Be sure to observe the correct polarity when installing the battery.
- Do not hold the battery with metallic tweezers, otherwise a short-circuit may occur.

WARNING

Battery may explode if mistreated. Do not recharge, disassemble, or dispose of in fire.

continue to next page →

Fuse replacement

When replacing the fuse, be sure to use one matching the amperage rating stated on the original fuse. If the fuse blows, check the power connection and replace the fuse. If the fuse blows again after replacement, there may be an internal malfunction. In such a case, consult your nearest Sony dealer.

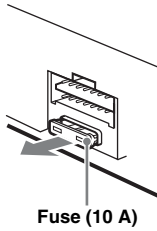

Cleaning the connectors

The unit may not function properly if the connectors between the unit and the front panel are not clean. In order to prevent this, detach the front panel (page 5) and clean the connectors with a cotton swab. Do not apply too much force. Otherwise, the connectors may be damaged.

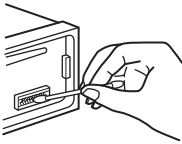

Main unit

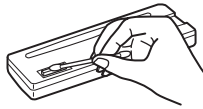

Back of the front panel

Notes

- For safety, turn off the ignition before cleaning the connectors, and remove the key from the ignition switch.
- Never touch the connectors directly with your fingers or with any metal device.

Removing the unit

1 Remove the protection collar.

- 1 Detach the front panel (page 5).
- 2 Pinch both edges of the protection collar, then pull it out.

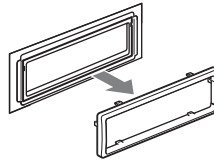
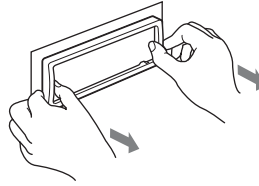

2 Remove the unit.

- 1 Insert both release keys simultaneously until they click.

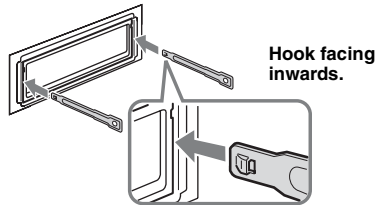

- 2 Pull the release keys to unseat the unit.

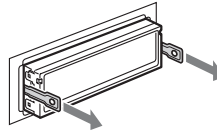

- 3 Slide the unit out of the mounting.

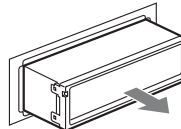

Specifications

AUDIO POWER SPECIFICATIONS



CEA2006 Standard
Power Output: 17 Watts RMS \times 4 at
4 Ohms $<$ 1% THD+N
SN Ratio: 82 dBA
(reference: 1 Watt into 4 Ohms)

Tuner section

FM

Tuning range: 87.5 – 107.9 MHz

Antenna (aerial) terminal:

External antenna (aerial) connector

Intermediate frequency: 150 kHz

Usable sensitivity: 10 dBf

Selectivity: 75 dB at 400 kHz

Signal-to-noise ratio: 70 dB (mono)

Separation: 40 dB at 1 kHz

Frequency response: 20 – 15,000 Hz

AM

Tuning range: 530 – 1,710 kHz

Antenna (aerial) terminal:

External antenna (aerial) connector

Intermediate frequency: 25 kHz

Sensitivity: 26 μ V

CD Player section

Signal-to-noise ratio: 120 dB

Frequency response: 10 – 20,000 Hz

Wow and flutter: Below measurable limit

Power amplifier section

Output: Speaker outputs (sure seal connectors)

Speaker impedance: 4 – 8 ohms

Maximum power output: 52 W \times 4 (at 4 ohms)

General

Outputs:

Audio outputs terminal

Front (CDX-GT340 only)

Sub/Rear switchable

Power antenna (aerial) relay control terminal

Power amplifier control terminal

Inputs:

BUS control input terminal

(CDX-GT340 only)

BUS audio input terminal

(CDX-GT340 only)

Antenna (aerial) input terminal

AUX input jack (stereo mini jack)

Tone controls:

Low: \pm 10 dB at 60 Hz (XPLOD)

Mid: \pm 10 dB at 1 kHz (XPLOD)

High: \pm 10 dB at 10 kHz (XPLOD)

Power requirements: 12 V DC car battery

(negative ground (earth))

Dimensions: Approx. 178 \times 50 \times 179 mm

(7 $\frac{1}{8}$ \times 2 \times 7 $\frac{1}{8}$ in) (w/h/d)

Mounting dimensions: Approx. 182 \times 53 \times 162 mm

(7 $\frac{1}{4}$ \times 2 $\frac{1}{8}$ \times 6 $\frac{1}{2}$ in) (w/h/d)

Mass: Approx. 1.2 kg (2 lb 11 oz)

Supplied accessories:

Card remote commander: RM-X151

(CDX-GT340 only)

Parts for installation and connections (1 set)

Optional accessories/equipment:

for CDX-GT340

BUS cable (supplied with an RCA pin cord):

RC-61 (1 m), RC-62 (2 m)

Source selector: XA-C40

AUX-IN selector: XA-300

Interface adaptor for iPod: XA-120IP

HD Radio™ tuner: XT-100HD

for CDX-GT240

Card remote commander: RM-X114

Your dealer may not handle some of the above listed accessories. Please ask the dealer for detailed information.

Design and specifications are subject to change without notice.

- Halogenated flame retardants are not used in the certain printed wiring boards.
- Halogenated flame retardants are not used in cabinets.
- Packaging cushions are made from paper.

Troubleshooting

The following checklist will help you remedy problems you may encounter with your unit. Before going through the checklist below, check the connection and operating procedures.

General

No power is being supplied to the unit.

- Check the connection or fuse.
- If the unit is turned off and the display disappears, it cannot be operated with the remote commander.
 - Turn on the unit.

The power antenna (aerial) does not extend.

The power antenna (aerial) does not have a relay box.

No sound.

- The ATT function is activated.
- The position of the fader control "FAD" is not set for a 2-speaker system.

No beep sound.

- The beep sound is canceled (page 10).
- An optional power amplifier is connected and you are not using the built-in amplifier.

The contents of the memory have been erased.

- The RESET button has been pressed.*1
 - Store again into the memory.
- The power supply lead or battery has been disconnected or it is not connected properly.

Stored stations and correct time are erased.

The fuse has blown.

Makes noise when the position of the ignition is switched.

The leads are not matched correctly with the car's accessory power connector.

During playback or reception, demonstration mode starts.

If no operation is performed for 5 minutes with "DEMO-ON" set, demonstration mode starts.
→ Set "DEMO-OFF" (page 10).

The display disappears from/does not appear in the display window.

- The dimmer is set "DIM-ON" (page 10).
- The display disappears if you press and hold **(SOURCE/OFF)**.
 - Press **(SOURCE/OFF)** on the unit until the display appears.
- The connectors are dirty (page 14).

The Auto Off function does not operate.

The unit is turned on. The Auto Off function activates after turning off the unit.
→ Turn off the unit.

Radio reception

The stations cannot be received.

The sound is hampered by noises.

- The connection is not correct.
 - Connect a power antenna (aerial) control lead (blue) or accessory power supply lead (red) to the power supply lead of a car's antenna (aerial) booster (only when your car has built-in FM/AM antenna (aerial) in the rear/side glass).
 - Check the connection of the car antenna (aerial).
 - If the auto antenna (aerial) will not go up, check the connection of the power antenna (aerial) control lead.

Preset tuning is not possible.

- Store the correct frequency in the memory.
- The broadcast signal is too weak.

Automatic tuning is not possible.

- Setting of the local seek mode is not correct.
 - Tuning stops too frequently:
 - Set "LOCAL-ON" (page 10).
 - Tuning does not stop at a station:
 - Set "LOCAL-OFF" (page 10).
- The broadcast signal is too weak.
 - Perform manual tuning.

During FM reception, the "ST" indication flashes.

- Tune in the frequency accurately.
- The broadcast signal is too weak.
 - Set "MONO-ON" (page 10).

An FM program broadcast in stereo is heard in monaural.

The unit is in monaural reception mode.
→ Set "MONO-OFF" (page 10).

RDS

PTY displays "- - - - -."

- The current station is not an RDS station.
- RDS data has not been received.
- The station does not specify the program type.

CD playback

The disc cannot be loaded.

- Another disc is already loaded.
- The disc has been forcibly inserted upside down or in the wrong way.

The disc does not playback.

- Defective or dirty disc.
- The CD-Rs/CD-RWs are not for audio use (page 12).

MP3/WMA files cannot be played back.

The disc is incompatible with the MP3/WMA format and version (page 13).

MP3/WMA files take longer to play back than others.

- The following discs take a longer time to start playback.
- a disc recorded with a complicated tree structure.
 - a disc recorded in Multi Session.
 - a disc to which data can be added.

The display items do not scroll.

- For discs with very many characters, those may not scroll.
- “A.SCRL” is set to “OFF.”
 - Set “A.SCRL-ON” (page 10).
 - Press and hold (DSPL/SCRL).

The sound skips.

- Installation is not correct.
 - Install the unit at an angle of less than 45° in a sturdy part of the car.
- Defective or dirty disc.

The operation buttons do not function.*1**The disc will not eject.**

- Press the RESET button (page 4).*1
Press  (eject) (page 6).*2

*1 CDX-GT340 only

*2 CDX-GT240 only

Error displays/Messages

ERROR

- The disc is dirty or inserted upside down.
 - Clean or insert the disc correctly.
- A blank disc has been inserted.
- The disc cannot play due to a problem.
 - Insert another disc.
- Press  to remove the disc.

FAILURE (Illuminates until any button is pressed.)

The connection of speakers/amplifiers is incorrect.
→ See the installation/connections manual of this model to check the connection.

FAILURE (Illuminates for about 1 second.) (CDX-GT340 only)

When the SAT tuner is connected, storing an SAT radio channel into a preset failed.
→ Be sure to receive the channel that you want to store, then try it again.

L. SEEK +/-

The local seek mode is on during automatic tuning.

NO MUSIC

The disc does not contain a music file.
→ Insert a music CD in this unit.

NO NAME

A disc/album/artist/track name is not written in the track.

OFFSET

There may be an internal malfunction.
→ Check the connection. If the error indication remains on in the display, consult your nearest Sony dealer.

PUSH EJT (CDX-GT240 only)

The disc cannot be ejected.
→ Press  (eject) (page 6).

READ

The unit is reading all track and album information on the disc.
→ Wait until reading is complete and playback starts automatically. Depending on the disc structure, it may take more than a minute.

RESET (CDX-GT340 only)

This unit cannot be operated due to a problem.
→ Press the RESET button (page 4).

“LLLL” or “rrrr”

During reverse or fast-forward, you have reached the beginning or the end of the disc and you cannot go any further.

“—”

The character cannot be displayed with the unit.

If these solutions do not help improve the situation, consult your nearest Sony dealer.

If you take the unit to be repaired because of CD playback trouble, bring the disc that was used at the time the problem began.

Pour plus de sécurité, installez cet appareil dans le tableau de bord de votre véhicule. Pour de plus amples informations sur l'installation et les raccordements, reportez-vous au manuel d'installation et de raccordement fourni.

ATTENTION

L'utilisation d'instruments optiques avec ce produit augmente les risques pour les yeux.

CDX-GT340 uniquement



Le logo « HD Radio Ready » indique que ce produit commande un récepteur HD Radio™ Sony (vendu séparément).

Pour obtenir plus d'informations sur le fonctionnement du récepteur HD Radio™, veuillez vous reporter au mode d'emploi du récepteur HD Radio™.

HD Radio™ et le logo HD Radio Ready sont des marques propriétaires d'iBiquity Digital Corp.

CDX-GT340 uniquement



Le logo « SAT Radio Ready » indique que ce produit commande un module récepteur radio satellite

(vendu séparément). Consultez votre détaillant agréé Sony le plus proche pour en savoir plus sur le fonctionnement du module récepteur radio satellite.

« SAT Radio », « SAT Radio Ready », les logos SAT Radio et SAT Radio Ready, ainsi que toutes les marques associées sont des marques de commerce de Sirius XM Radio Inc. et de XM Satellite Radio Inc.



Windows Media et le logo Windows sont des marques de commerce ou des marques déposées de Microsoft

Corporation aux États-Unis et/ou dans d'autres pays.

Licence de la technologie de codage audio MPEG Layer-3 et des brevets obtenue de Fraunhofer IIS et Thomson.

Ce produit est protégé par des droits de propriété intellectuelle de Microsoft Corporation. Toute utilisation ou diffusion de la technologie décrite sortant du cadre de l'utilisation de ce produit est interdite sans licence accordée par Microsoft ou une filiale autorisée de Microsoft.

Avertissement si le contact de votre véhicule ne comporte pas de position ACC

Veillez à régler la fonction arrêt automatique (page 10).

L'appareil s'éteint complètement et automatiquement après le laps de temps choisi une fois l'appareil mis hors tension afin d'éviter que la batterie ne se décharge.

Si vous ne réglez pas la fonction arrêt automatique, appuyez sur **(SOURCE/OFF)** et maintenez la pression jusqu'à ce que l'affichage disparaisse chaque fois que vous coupez le contact.

Préparation

Disques pouvant être lus sur cet appareil	4
Réinitialisation de l'appareil (CDX-GT340 uniquement)	4
Annulation du mode DEMO	4
Préparation de la mini-télécommande (CDX-GT340 uniquement)	4
Réglage de l'horloge	4
Retrait de la façade	5
Installation de la façade	5

Emplacement des commandes et opérations de base

Appareil principal	6
Mini-télécommande RM-X151 (CDX-GT340 uniquement)	6

Radio

Mémorisation et réception des stations	8
Mémorisation automatique — BTM	8
Mémorisation manuelle	8
Réception des stations mémorisées	8
Syntonisation automatique	8
RDS	8
Survol	8
Sélection de PTY	9
Réglage de CT	9

CD

Rubriques d'affichage	9
Lecture répétée et lecture aléatoire	9

Autres fonctions

Changement des réglages du son	10
Réglage des caractéristiques du son — BAL/FAD/SUB	10
Personnalisation de la courbe de l'égaliseur — EQ3	10
Réglage des paramètres de configuration — SET	10
Utilisation d'un appareil en option	11
Appareil audio auxiliaire	11
Mini-télécommande RM-X114 (pour CDX-GT240)	12







Informations complémentaires

Précautions	12
Remarques sur les disques	12
Ordre de lecture des fichiers MP3/WMA	13
À propos des fichiers MP3	13
À propos des fichiers WMA	13
Entretien	13
Démontage de l'appareil	15
Caractéristiques techniques	15
Dépannage	16
Affichage des erreurs et messages	18

Préparation

Disques pouvant être lus sur cet appareil

Cet appareil peut lire des CD-DA (y compris ceux qui contiennent des informations CD TEXT) et des CD-R/CD-RW (fichiers MP3/WMA (page 13)).

Type de disques	Symbole indiqué sur le disque	
CD-DA		
MP3 WMA	 	 

Réinitialisation de l'appareil (CDX-GT340 uniquement)

Avant la première mise en service de l'appareil, après avoir remplacé la batterie du véhicule ou modifié les raccordements, vous devez réinitialiser l'appareil.

Retirez la façade (page 5), puis appuyez sur la touche RESET (page 6) avec un objet pointu comme un stylo à bille.

Remarque

Une pression sur la touche RESET remet l'heure à zéro et efface certaines informations mémorisées.

Annulation du mode DEMO

Vous pouvez annuler l'affichage de démonstration qui est activé lors de la mise hors tension de l'appareil.

- 1 Appuyez sur la touche de sélection et maintenez-la enfoncée.**
L'écran de configuration apparaît.
- 2 Appuyez plusieurs fois sur la touche de sélection jusqu'à ce que l'indication « DEMO » apparaisse.**
- 3 Tournez la molette de réglage pour sélectionner « DEMO-OFF ».**

- 4 Appuyez sur la touche de sélection et maintenez-la enfoncée.**

Le réglage est terminé, la fenêtre d'affichage revient au mode de réception/lecture normal.

Préparation de la mini-télécommande (CDX-GT340 uniquement)

Retirez la feuille de protection.

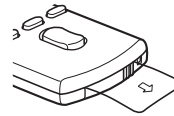

Conseil

Pour obtenir de l'information sur la façon de remplacer la pile, reportez-vous à la page 13.

Réglage de l'horloge

L'horloge numérique fonctionne suivant un cycle de 12 heures.

- 1 Appuyez sur la touche de sélection et maintenez-la enfoncée.**
L'écran de configuration apparaît.
- 2 Appuyez plusieurs fois sur la touche de sélection jusqu'à ce que « CLOCK-ADJ » apparaisse.**
- 3 Appuyez sur (SEEK) +.**
L'indication des heures clignote.
- 4 Tournez la molette de réglage pour régler l'heure et les minutes.**
Appuyez sur (SEEK) +/- pour déplacer l'indication numérique.
- 5 Appuyez sur la touche de sélection après avoir réglé les minutes.**
Le réglage est terminé et l'horloge démarre.

Pour afficher l'horloge, appuyez sur (DSPL/SCRL). Appuyez de nouveau sur (DSPL/SCRL) pour revenir à l'écran précédent.

Conseil

Vous pouvez régler l'horloge automatiquement à l'aide de la fonction RDS (page 9).

Retrait de la façade

Vous pouvez retirer la façade de cet appareil pour le protéger du vol.

Alarme d'avertissement

Si vous mettez la clé de contact en position OFF sans ôter la façade, l'alarme d'avertissement retentit pendant quelques secondes. L'alarme est émise uniquement lorsque l'amplificateur intégré est utilisé.

1 Appuyez sur la touche (SOURCE/OFF) et maintenez-la enfoncée.

L'appareil est mis hors tension.

2 Appuyez sur , puis sortez la façade en tirant vers vous.

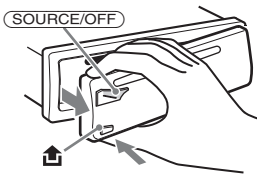

Remarques

- N'exercez pas de pression excessive sur la façade et la fenêtre d'affichage et ne la laissez pas tomber.
- N'exposez pas la façade à une température ou à un taux d'humidité élevé. Évitez de la laisser dans un véhicule en stationnement ou sur le tableau de bord ou la plage arrière.

Installation de la façade

Insérez la partie (A) de la façade dans la partie (B) de l'appareil, tel qu'illustré, puis poussez sur le côté gauche jusqu'au déclic de mise en place.

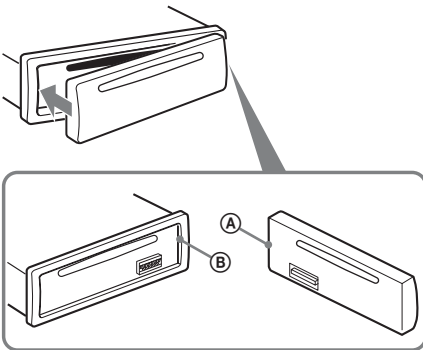

Remarque

Ne posez rien sur la face interne de la façade.

Emplacement des commandes et opérations de base

Appareil principal

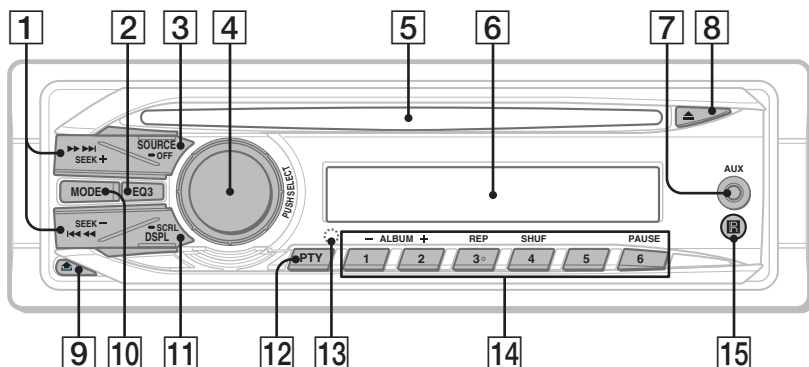

Mini-télécommande RM-X151 (CDX-GT340 uniquement)

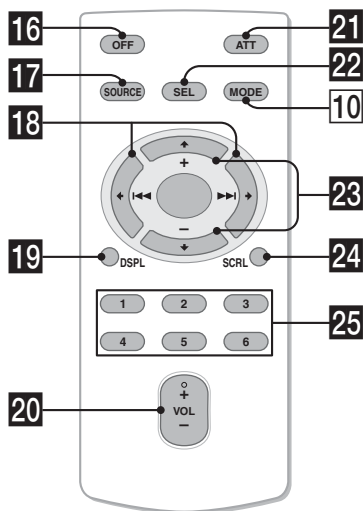

Cette section contient les instructions relatives à l'emplacement des commandes et aux opérations de base.

Pour plus de détails, reportez-vous aux numéros de pages correspondants.

Les touches correspondantes de la mini-télécommande commandent les mêmes fonctions que celles de l'appareil.

1 Touches SEEK +/-

CD :

Permettent de sauter des pages (appuyez) ; de sauter des pages en continu (appuyez, puis appuyez de nouveau dans un délai d'environ 1 seconde et maintenez la touche enfoncée) ; d'effectuer un retour/une avance rapide dans une page (appuyez sur la touche et maintenez-la enfoncée).

Radio :

Permettent de régler automatiquement les stations (appuyez) ; de rechercher manuellement une station (appuyez sur la touche et maintenez-la enfoncée).

2 Touche EQ3 (égaliseur) page 10

Permet de sélectionner un type d'égaliseur (XPLOD, VOCAL, EDGE, CRUISE, SPACE, GRAVITY, CUSTOM ou OFF).

3 Touche SOURCE/OFF*1

Appuyez pour mettre l'appareil sous tension ; changer la source (Radio/CD/AUX).

Appuyez pendant 1 seconde pour mettre l'appareil hors tension.

Appuyez pendant plus de 2 secondes pour mettre l'appareil hors tension et l'écran disparaît.



4 Molette de réglage/touche de sélection page 10

Permet de régler le niveau de volume (tournez) ; de sélectionner des paramètres de configuration (appuyez et tournez).

5 Fente d'insertion des disques



Insérez le disque (côté imprimé vers le haut) ; la lecture démarre.

6 Fenêtre d'affichage

- 7 Prise d'entrée AUX** page 11
Permet de raccorder un appareil audio portable.
- 8 Touche  (éjecter)**
Permet d'éjecter le disque.
- 9 Touche  (déverrouillage de la façade)** page 5
- 10 Touche MODE*1** page 8
Permet de sélectionner la bande radio (FM/AM).
- 11 Touche DSPL (affichage)/SCRL (défilement)** page 8, 9
Permet de modifier les rubriques d'affichage (appuyez) ; de faire défiler une rubrique d'affichage (appuyez sur la touche et maintenez-la enfoncée).
- 12 Touche PTY/CAT*2 (CDX-GT340)** page 9
Permet de sélectionner PTY dans RDS.
Touche PTY (CDX-GT240) page 9
Permet de sélectionner PTY dans RDS.
- 13 Touche RESET** (située derrière la façade) (CDX-GT340 uniquement) page 4
- 14 Touches numériques**
CD :
①/② : ALBUM -/+ (pendant la lecture de fichiers MP3/WMA)
Permettent de sauter des albums (appuyez) ; de sauter des albums en continu (appuyez sur la touche et maintenez-la enfoncée).
③ : REP*3 page 9
④ : SHUF page 9
⑥ : PAUSE
Permet d'interrompre la lecture.
Appuyez de nouveau sur cette touche pour annuler.
- Radio :**
Permet de recevoir des stations enregistrées (appuyez) ; de mémoriser des stations (appuyez sur la touche et maintenez-la enfoncée).
- 15 Récepteur de la mini-télécommande**

Les touches suivantes de la mini-télécommande correspondent également à des touches/fonctions différentes de celles de l'appareil. Retirez le film isolant avant l'utilisation (page 4).

- 16 Touche OFF**
Permet de mettre l'appareil hors tension ; d'arrêter la source.

- 17 Touche SOURCE*1**
Permet de mettre l'appareil sous tension ; de changer la source (Radio/CD/AUX).
- 18 Touches  (◀◀)/▶▶ (▶▶)**
Permettent de commander le CD/la radio, identiques aux touches **(SEEK)** -/+ de l'appareil.
La configuration, le réglage du son, etc., peuvent être effectués à l'aide des touches **◀ ▶**.
- 19 Touche DSPL (affichage)**
Permet de changer les rubriques d'affichage.
- 20 Touche VOL (volume) +*3/-**
Réglage du niveau du volume.
- 21 Touche ATT (atténuation du son)**
Permet d'atténuer le son. Appuyez de nouveau sur cette touche pour annuler.
- 22 Touche SEL (sélection)**
Identique à la touche de sélection de l'appareil.
- 23 Touches  (+)/ (-)**
Permettent de commander le CD, identiques aux touches **①/②** (ALBUM -/+) de l'appareil.
La configuration, le réglage du son, etc., peuvent être effectués à l'aide des touches **↑ ↓**.
- 24 Touche SCRL (défilement)**
Permet de faire défiler l'élément affiché.
- 25 Touches numériques**
Permet de recevoir des stations enregistrées (appuyez) ; de mémoriser des stations (appuyez sur la touche et maintenez-la enfoncée).

*1 Si un récepteur HD Radio ou un récepteur SAT est raccordé, lorsque vous appuyez sur **(SOURCE/OFF)**, le type d'appareil raccordé (« HD », « XM » ou « SR ») apparaît dans l'affichage. En outre, si vous appuyez sur la touche **(MODE)**, vous pouvez commuter le changeur, la bande du récepteur HD Radio ou la bande du récepteur SAT (CDX-GT340 uniquement).

*2 Lorsqu'un récepteur SAT est raccordé.

*3 Cette touche est dotée d'un point tactile.

Remarque

Si vous éteignez l'appareil et que l'affichage disparaît, son fonctionnement ne peut pas être commandé avec la mini-télécommande, sauf si vous appuyez d'abord sur la touche **(SOURCE/OFF)** de l'appareil ou si vous insérez d'abord un disque dans le lecteur pour l'activer.

Radio

Mémorisation et réception des stations

Attention

Pour syntoniser des stations pendant que vous conduisez, utilisez la fonction de mémorisation des meilleurs accords (BTM) afin d'éviter tout accident.

Mémorisation automatique — BTM

- 1 Appuyez plusieurs fois sur (SOURCE/OFF) jusqu'à ce que l'indication « TUNER » apparaisse.**
Pour changer de mode, appuyez plusieurs fois sur (MODE). Vous pouvez sélectionner FM1, FM2, FM3, AM1 ou AM2.
- 2 Appuyez sur la touche de sélection et maintenez-la enfoncée.**
L'écran de configuration apparaît.
- 3 Appuyez plusieurs fois sur la touche de sélection jusqu'à ce que « BTM » apparaisse.**
- 4 Appuyez sur (SEEK) +.**
L'appareil enregistre les stations sur les touches numériques dans l'ordre des fréquences.
Un bip retentit lorsque le réglage est mémorisé.

Mémorisation manuelle

- 1 Lorsque vous recevez la station que vous souhaitez mémoriser, appuyez sur une touche numérique (1 à 6), puis maintenez-la enfoncée jusqu'à ce que l'indication « MEM » ou « MEMORY » apparaisse.**

Remarque

Si vous essayez de mémoriser une autre station sur la même touche numérique, la station mémorisée précédemment est effacée.

Réception des stations mémorisées

- 1 Sélectionnez la bande, puis appuyez sur une touche numérique (1 à 6).**

Syntonisation automatique

- 1 Sélectionnez la bande, puis appuyez sur (SEEK) +/- pour rechercher la station.**

Le balayage s'interrompt lorsque l'appareil capte une station. Répétez cette procédure jusqu'à ce que vous captiez la station souhaitée.

Conseil

Si vous connaissez la fréquence de la station que vous souhaitez écouter, maintenez la touche (SEEK) +/- enfoncée pour localiser la fréquence approximativement, puis appuyez plusieurs fois sur (SEEK) +/- pour la régler avec précision (syntonisation manuelle).

RDS

Survolt

Les stations FM dotés du service RDS (Système de radiocommunication de données) envoient des données numériques inaudibles avec le signal de l'émission radio régulière.

Rubriques d'affichage

Exemple : CDX-GT340



Nom du service de l'émission, Horloge, Fréquence*, Numéro de présélection

* Lorsque vous recevez la station RDS, « * » est affiché à la gauche de l'indication de la fréquence.

Appuyez sur (DSPL/SCRL) pour modifier les rubriques d'affichage.

Services RDS

Cet appareil fournit automatiquement les services RDS comme suit :

PTY (Type d'émission)

Affiche le type d'émission présentement reçu. Recherche également votre type d'émission sélectionné.

CT (Heure)

Les données CT provenant de la transmission RDS règlent l'horloge.

Remarques

- Selon le pays ou la région, les fonctions RDS peuvent ne pas être toutes disponibles.
- RDS ne fonctionnera pas si la force du signal est trop faible, ou si la station que vous syntonisez ne transmet pas les données RDS.

Sélection de PTY

1 Appuyez sur **(PTY)** durant la réception du FM.

Exemple : CDX-GT340



Le nom du type d'émission courant s'affiche si la station transmet les données PTY.

2 Appuyez plusieurs fois sur **(PTY)** jusqu'à ce que le type d'émission souhaité apparaisse.

3 Appuyez sur **(SEEK) +/-**.

L'appareil commence à chercher une station diffusant le type d'émission sélectionné.

Type d'émission

NEWS (Nouvelles), **INFORM** (Informations), **SPORTS** (Sports), **TALK** (Radio parlée), **ROCK** (Rock), **CLS ROCK** (Rock classique), **ADLT HIT** (Succès contemporains), **SOFT RCK** (Soft Rock), **TOP 40** (Top 40), **COUNTRY** (Country), **OLDIES** (Musique d'autrefois), **SOFT** (Soft), **NOSTALGA** (Nostalgie), **JAZZ** (Jazz), **CLASSICL** (Musique classique), **R AND B** (Rhythm and Blues), **SOFT R B** (Soft Rhythm and Blues), **LANGUAGE** (Langue étrangère), **REL MUSC** (Musique religieuse), **REL TALK** (Radio parlée religieuse), **PERSNLTY** (Personnalité), **PUBLIC** (Public), **COLLEGE** (Universités), **WEATHER** (Météo)

Remarques

- Vous ne pouvez pas utiliser cette fonction dans des pays ou des régions où aucune donnée PTY n'est disponible.
- Vous pourriez recevoir une émission de radio différente de celle que vous avez sélectionnée.

Réglage de CT

1 Réglez l'appareil à « CT-ON » dans le menu de configuration (page 10).

Remarques

- La fonction CT peut ne pas fonctionner même si une station RDS est en réception.
- Il peut y avoir une différence entre l'heure réglée par la fonction CT et l'heure réelle.

CD

Rubriques d'affichage

Exemple : CDX-GT340

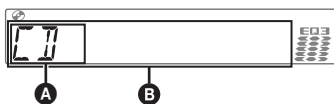

- A** Source (CDX-GT340 uniquement)
B Nom de plage*¹, nom du disque/de l'artiste*¹, nom de l'artiste*¹, numéro d'album*², nom d'album*¹, numéro de plage/temps de lecture écoulé, horloge

*¹ Les informations d'un CD TEXT, MP3/WMA sont affichées.

*² Le numéro d'album s'affiche uniquement lorsque vous changez d'album.

Appuyez sur **(DSPL/SCRL)** pour modifier les rubriques d'affichage **B**.

Conseil

Les rubriques d'affichage diffèrent selon le modèle, le type de disque, le format d'enregistrement et les réglages. Pour plus de détails sur les fichiers MP3/WMA, reportez-vous à la page 13.

Lecture répétée et lecture aléatoire

1 En cours de lecture, appuyez plusieurs fois sur **(3)** (REP) ou sur **(4)** (SHUF) jusqu'à ce que le réglage souhaité apparaisse.

Sélectionnez	Pour lire
(↶) TRACK	une plage en boucle.
(↶) ALBUM*	un album en boucle.
SHUF ALBUM*	un album dans un ordre aléatoire.
SHUF DISC	un disque dans un ordre aléatoire.

* Lors de la lecture d'un fichier MP3/WMA.

Pour revenir en mode de lecture normal, sélectionnez « **(↶) OFF** » ou « **SHUF OFF** ».

Autres fonctions

Changement des réglages du son

Réglage des caractéristiques du son — BAL/FAD/SUB

Vous pouvez régler la balance gauche/droite, l'équilibre avant/arrière, ainsi que le volume du caisson de graves.

- 1 Appuyez plusieurs fois sur la touche de sélection jusqu'à ce que « BAL », « FAD » ou « SUB » apparaisse.

Le paramètre change comme suit :

LOW*1 → MID*1 → HI*1 →

BAL (gauche-droite) → FAD (avant-arrière)
→ SUB (volume du caisson de graves)*2 →
AUX*3

*1 Lorsque EQ3 est activé (page 10).

*2 Lorsque la sortie audio est réglée à « SUB-OUT » (page 10).

« ATT » s'affiche au réglage minimal et peut être réglé suivant 21 incréments.

*3 Lorsque la source AUX est activée (page 11).

- 2 Tournez la molette de réglage pour régler le paramètre sélectionné.

Après 5 secondes, le réglage est terminé et la fenêtre d'affichage revient au mode de réception/lecture normal.

Personnalisation de la courbe de l'égaliseur — EQ3

L'option « CUSTOM » de EQ3 vous permet d'effectuer vos propres réglages de l'égaliseur.

- 1 Sélectionnez une source, puis appuyez plusieurs fois sur **(EQ3)** pour sélectionner « CUSTOM ».

- 2 Appuyez plusieurs fois sur la touche de sélection jusqu'à ce que « LOW », « MID » ou « HI » apparaisse.

- 3 Tournez la molette de réglage pour régler le paramètre sélectionné.

Le niveau de volume peut être réglé par incréments de 1 dB, de -10 dB à +10 dB.

Exemple : CDX-GT340

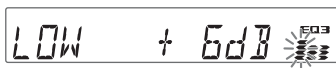

Répétez les étapes 2 et 3 pour régler la courbe de l'égaliseur.

Pour restaurer la courbe de l'égaliseur par défaut, appuyez sur la touche de sélection et maintenez-la enfoncée avant la fin du réglage. Après 5 secondes, le réglage est terminé et la fenêtre d'affichage revient au mode de réception/lecture normal.

Conseil

D'autres types d'égaliseur peuvent aussi être réglés.

Réglage des paramètres de configuration — SET

- 1 Appuyez sur la touche de sélection et maintenez-la enfoncée.

L'écran de configuration apparaît.

- 2 Appuyez plusieurs fois sur la touche de sélection jusqu'à ce que le paramètre de votre choix apparaisse.

- 3 Tournez la molette de réglage pour sélectionner le réglage (exemple : « ON » ou « OFF »).

- 4 Appuyez sur la touche de sélection et maintenez-la enfoncée.

Le réglage est terminé, la fenêtre d'affichage revient au mode de réception/de lecture normal.

Remarque

Les rubriques affichées diffèrent selon la source et le réglage.

Les paramètres suivants peuvent être réglés (reportez-vous à la page indiquée pour plus de détails) :

CLOCK-ADJ (Réglage de l'horloge) (page 4)

CT (Heure)

Permet d'activer ou de désactiver la fonction CT : « ON », « OFF » (page 8).

BEEP

Permet d'activer ou de désactiver le bip : « ON », « OFF ».

AUX-A*1 (Son AUX)

Permet d'activer ou de désactiver l'affichage de la source AUX : « ON », « OFF » (page 11).

A.OFF (Arrêt automatique)

Permet de procéder à un arrêt automatique après un certain délai suite à la mise hors tension de l'appareil : « NO », « 30S » (Secondes), « 30M » (Minutes), « 60M » (Minutes).

SUB/REAR*1

Permet de commuter la sortie audio : « SUB-OUT » (caisson de graves), « REAR-OUT » (amplificateur de puissance).

DEMO (Démonstration)

Permet d'activer ou de désactiver le mode de démonstration : « ON », « OFF ».

DIM (Régulateur de luminosité)

Permet de modifier la luminosité de la fenêtre d'affichage : « ON », « OFF ».

M.DSPL (Affichage animé)

CDX-GT340

- « SA » : pour afficher les motifs animés et l'analyseur de spectre.
- « OFF » : pour désactiver l'affichage animé.

CDX-GT240

- « ON » : pour afficher les motifs animés.
- « OFF » : pour désactiver l'affichage animé.

A.SCRL (Défilement automatique)

Permet de faire défiler automatiquement les rubriques d'affichage longues : « ON », « OFF ».

LOCAL (Mode de recherche locale)

- « ON » : pour syntoniser uniquement les stations émettant des signaux forts.
- « OFF » : pour régler la réception normale.

MONO*² (Mode monaural)

Pour améliorer la réception FM faible, sélectionnez le mode de réception monaurale : « ON », « OFF ».

LPF*³ (Filtre passe-bas)

Permet de sélectionner la fréquence de coupure du caisson de graves : « OFF », « 80Hz », « 100Hz », « 120Hz », « 140Hz », « 160Hz ».

LPF NORM/REV*³ (Filtre passe-bas (Normal/Inversé))

Permet de sélectionner la phase du caisson de graves : « NORM », « REV ».

HPF (Filtre passe-haut)

Permet de sélectionner la fréquence de coupure du haut-parleur avant/arrière : « OFF », « 80Hz », « 100Hz », « 120Hz », « 140Hz », « 160Hz ».

LOUD (Intensité sonore)

Amplifie les graves et les aigus pour vous permettre d'entendre des sons nets à des volumes faibles : « ON », « OFF ».

BTM (page 8)

*1 Lorsque l'appareil est hors tension.

*2 Lors d'une réception FM.

*3 Lorsque la sortie audio est réglée à « SUB-OUT ».

Utilisation d'un appareil en option

Appareil audio auxiliaire

En raccordant un appareil audio portatif en option à la prise d'entrée AUX (mini-prise stéréo) de l'appareil, puis en sélectionnant simplement la source, vous pouvez écouter le son par l'intermédiaire des haut-parleurs de votre voiture. Vous pouvez régler le niveau du volume quelle que soit la différence de son entre l'appareil et l'appareil audio portatif. Suivez la procédure ci-dessous :

Raccordement de l'appareil audio portatif

- 1 Mettez l'appareil audio portatif hors tension.
- 2 Baissez le volume sur l'appareil.
- 3 Procédez au raccordement à l'appareil.

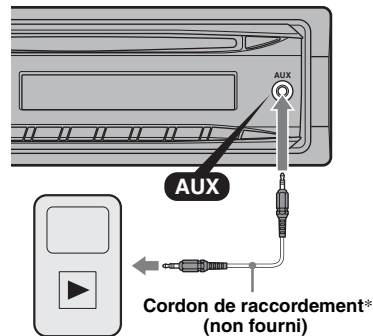

* Veuillez à utiliser une fiche droite.

Réglage du niveau de volume

Avant de commencer la lecture, n'oubliez pas de régler le volume de chaque périphérique audio connecté.

- 1 Baissez le volume sur l'appareil.
- 2 Appuyez plusieurs fois sur **SOURCE/OFF** jusqu'à ce que l'indication « AUX » apparaisse. L'indication « FRONT IN » ou « AUX FRONT IN » apparaît.
- 3 Démarrez la lecture sur l'appareil audio portatif, à un niveau de volume moyen.
- 4 Réglez votre appareil sur le volume d'écoute habituel.
- 5 Appuyez plusieurs fois sur la touche de sélection jusqu'à ce que « AUX » apparaisse, puis tournez la molette de réglage pour régler le niveau d'entrée (-8 dB à +18 dB).

Mini-télécommande RM-X114 (pour CDX-GT240)

Les touches correspondantes de la mini-télécommande commandent les mêmes fonctions que celles de l'appareil.

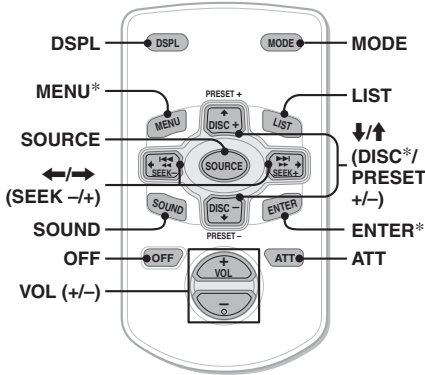

Les touches suivantes de la mini-télécommande correspondent également à des touches/fonctions différentes de celles de l'appareil.

- **Touche DSPL (affichage)**
Permet de changer les rubriques d'affichage.
- **Touche SOURCE**
Permet de mettre l'appareil sous tension ; de changer la source (Radio/CD/AUX).
- **Touches ←/→ (SEEK -/+)**
Permettent de commander le CD/la radio, identiques aux touches (SEEK) -/+ de l'appareil.
- **Touche SOUND**
Identique à la touche de sélection de l'appareil.
- **Touche OFF**
Permet de mettre l'appareil hors tension ; d'arrêter la source.
- **Touche LIST**
Permet de sélectionner PTY dans RDS.
- **Touches ↑/↓ (DISC*/PRESET +/-)**
Permettent de commander le CD, identiques aux touches (1)/(2) (ALBUM -/+) de l'appareil.
- **Touche ATT (atténuation du son)**
Permet d'atténuer le son. Appuyez de nouveau sur cette touche pour annuler.

* Non disponible sur cet appareil.

Remarque

Si vous éteignez l'appareil et que l'affichage disparaît, son fonctionnement ne peut pas être commandé avec la mini-télécommande, sauf si vous appuyez d'abord sur la touche (SOURCE/OFF) de l'appareil ou si vous insérez d'abord un disque dans le lecteur pour l'activer.

Informations complémentaires

Précautions

- Si votre véhicule est resté garé en plein soleil, laissez l'appareil refroidir avant de l'utiliser.
- L'antenne électrique se déploie automatiquement.

Condensation

De l'humidité peut se condenser à l'intérieur de l'appareil, si cela se produit, l'appareil ne fonctionnera pas correctement. Dans ce cas, retirez le disque et attendez environ une heure que l'humidité se soit évaporée.

Pour conserver un son de haute qualité

Ne renversez pas de liquide sur l'appareil ou sur les disques.

Remarques sur les disques

- N'exposez pas les disques au rayonnement direct du soleil ou à des sources de chaleur comme des conduits d'air chaud et ne les laissez pas dans un véhicule garé en plein soleil.
- Avant la lecture, essayez les disques avec un chiffon de nettoyage en partant du centre vers l'extérieur. N'utilisez pas de solvants tels que de l'essence, du diluant ou des nettoyants disponibles dans le commerce.
- Cet appareil est conçu pour la lecture des disques conformes à la norme Compact Disc (CD). Les DualDiscs et d'autres disques de musique encodés selon des technologies de protection des droits d'auteur ne sont pas conformes à la norme Compact Disc (CD). Par conséquent, ils ne peuvent être lus par cet appareil.
- **Disques ne pouvant PAS être lus sur cet appareil**
 - Les disques sur lesquels sont collés des étiquettes, des autocollants, du ruban adhésif ou du papier. De tels disques peuvent provoquer des problèmes de fonctionnement ou être endommagés.
 - Les disques de forme non standard (notamment en forme de cœur, de carré ou d'étoile). Vous risquez d'endommager votre appareil si vous essayez de le faire.
 - Les disques de 8 cm (3 1/4 po).



Remarques sur les disques CD-R/CD-RW

- Nombre maximal de : (CD-R et CD-RW uniquement)
 - dossiers (albums) : 150 (y compris le répertoire racine)

- fichiers (pages) et dossiers : 300 (lorsqu'un nom de fichier ou de dossier contient un grand nombre de caractères, ce nombre peut être inférieur à 300)
- caractères affichables pour un nom de dossier/fichier : 32 (Joliet) ou 64 (Romeo)
- Si le disque multi-sessions commence avec une session CD-DA, il est reconnu comme un disque CD-DA et les autres sessions ne sont pas lues.
- **Disques ne pouvant PAS être lus sur cet appareil**
 - CD-R/CD-RW dont la qualité d'enregistrement est mauvaise.
 - CD-R/CD-RW enregistrés à l'aide d'un appareil enregistreur non compatible.
 - CD-R/CD-RW n'ayant pas été finalisés correctement.
 - CD-R/CD-RW autres que ceux enregistrés au format CD audio ou MP3, conformes à la norme ISO9660 niveau 1/niveau 2, Joliet/Romeo ou multi-sessions.

Ordre de lecture des fichiers MP3/WMA

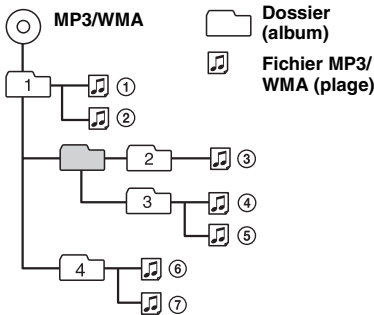

À propos des fichiers MP3

- MP3, qui est l'abréviation de MPEG-1 Audio Layer-3, est un format standard de compression de fichiers musicaux. Il permet la compression des données de CD audio à environ 1/10 de leur taille d'origine.
- Les versions des étiquettes ID3 1.0, 1.1, 2.2, 2.3 et 2.4 s'appliquent uniquement au format MP3. L'étiquette ID3 compte 15/30 caractères (1.0 et 1.1) ou 63/126 caractères (2.2, 2.3 et 2.4).
- Lors de l'identification d'un fichier MP3, veillez à ajouter l'extension « .mp3 » au nom du fichier.
- Pendant la lecture ou pendant l'avance/le retour rapide d'un fichier MP3 VBR (débit binaire variable), le temps de lecture écoulé affiché peut ne pas être correct.

Remarque

Il est possible que le son soit intermittent lors de la lecture d'un fichier MP3 à haut débit binaire (par exemple 320 kbit/s).

À propos des fichiers WMA

- WMA, qui signifie Windows Media Audio, est une norme de format de compression des fichiers audio. Il permet la compression des données de CD audio à environ 1/22* de leur taille d'origine.
- L'étiquette WMA compte 63 caractères.
- Lors de l'identification d'un fichier WMA, veillez à ajouter l'extension « .wma » au nom du fichier.
- Pendant la lecture ou pendant l'avance/le retour rapide d'un fichier WMA VBR (Débit binaire variable), le temps de lecture écoulé affiché peut ne pas être correct.

* uniquement pour 64 kbit/s

Remarque

La lecture des fichiers WMA suivants n'est pas prise en charge.

- compression sans perte
- protection des droits d'auteur

Si vous avez des questions ou des problèmes concernant cet appareil qui ne sont pas abordés dans ce mode d'emploi, contactez votre détaillant Sony.

Entretien

Remplacement de la pile au lithium de la mini-télécommande

Dans des conditions d'utilisation normales, la pile dure environ 1 an. (En fonction des conditions d'utilisation, sa durée de vie peut être plus courte.)

Lorsque la pile est faible, la portée de la mini-télécommande diminue. Remplacez la pile par une pile au lithium CR2025. L'utilisation de tout autre type de pile présente un risque d'incendie ou d'explosion.

RM-X151 (CDX-GT340 uniquement)

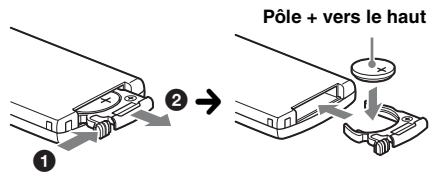

suite à la page suivante →

RM-X114 (pour le CDX-GT240)

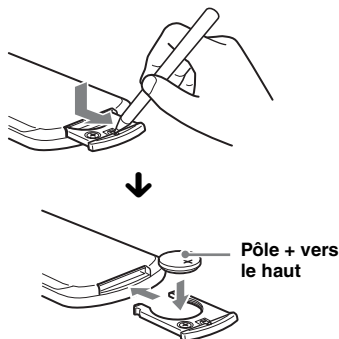

Remarques sur la pile au lithium

- Tenez la pile au lithium hors de la portée des enfants. En cas d'ingestion de la pile, consultez immédiatement un médecin.
- Essuyez la pile avec un chiffon sec pour assurer un bon contact.
- Veillez à respecter la polarité lors de l'installation de la pile.
- Ne tenez pas la pile avec des pinces métalliques, car cela pourrait entraîner un court-circuit.

ATTENTION

Utilisée de façon incorrecte, la pile peut exploser.
Ne pas la recharger, la démonter ni la jeter au feu.

Remplacement du fusible

Lorsque vous remplacez le fusible, veillez à utiliser un fusible dont l'intensité, en ampères, correspond à la valeur indiquée sur le fusible usagé. Si le fusible saute, vérifiez le branchement de l'alimentation et remplacez le fusible. Si le nouveau fusible fond également, il est possible que l'appareil soit défectueux. Dans ce cas, consultez votre détaillant Sony le plus proche.

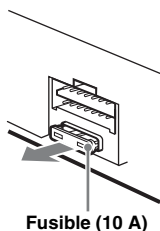

Nettoyage des connecteurs

L'appareil peut ne pas fonctionner correctement si les connecteurs entre l'appareil et la façade sont encrassés. Pour éviter cette situation, retirez la façade (page 5) et nettoyez les connecteurs avec un coton-tige. N'exercez pas une pression trop forte, car les connecteurs pourraient être endommagés.

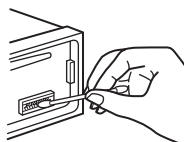

Appareil principal

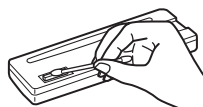

Arrière de la façade

Remarques

- Pour plus de sécurité, coupez le moteur avant de nettoyer les connecteurs et retirez la clé de contact.
- Ne touchez jamais les connecteurs directement avec les doigts ou avec un objet métallique.

Démontage de l'appareil

1 Retirez le tour de protection.

- 1 Retirez la façade (page 5).
- 2 Pincez les deux bords du tour de protection, puis sortez-le.

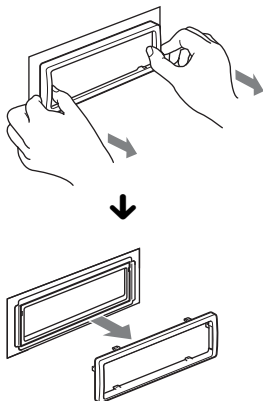

2 Retirez l'appareil.

- 1 Insérez simultanément les deux clés de déblocage jusqu'au dé clic.

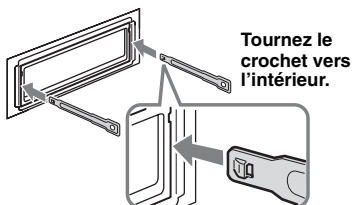

- 2 Tirez sur les clés de déblocage pour extraire l'appareil.

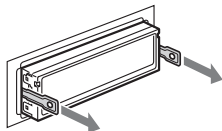

- 3 Faites glisser l'appareil en dehors de son support.

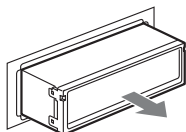

Caractéristiques techniques

Radio

FM

Plage de syntonisation : 87,5 – 107,9 MHz
Borne d'antenne : Connecteur d'antenne externe
Fréquence intermédiaire : 150 kHz
Sensibilité utile : 10 dBf
Sélectivité : 75 dB à 400 kHz
Rapport signal/bruit : 70 dB (mono)
Séparation : 40 dB à 1 kHz
Réponse en fréquence : 20 à 15 000 Hz

AM

Plage de syntonisation : 530 à 1 710 kHz
Borne d'antenne : Connecteur d'antenne externe
Fréquence intermédiaire : 25 kHz
Sensibilité : 26 μ V

Lecteur CD

Rapport signal/bruit : 120 dB
Réponse en fréquence : 10 à 20 000 Hz
Pleurage et scintillement : en dessous du seuil mesurable

Amplificateur de puissance

Sorties : sorties de haut-parleurs (connecteurs de sécurité)
Impédance des haut-parleurs : 4 à 8 ohms
Puissance de sortie maximale : 52 W \times 4 (à 4 ohms)

Généralités

Sorties :

- Bornes de sortie audio
- Façade (CDX-GT340 uniquement)
- Commutation caisson de graves/arrière
- Borne de commande de relais d'antenne électrique
- Borne de commande d'amplificateur de puissance

Entrées :

- Borne d'entrée de commande BUS (CDX-GT340 uniquement)
- Borne d'entrée audio BUS (CDX-GT340 uniquement)
- Borne d'entrée de l'antenne
- Prise d'entrée AUX (mini-prise stéréo)

Commandes de tonalité :

- Graves : ± 10 dB à 60 Hz (XPLOD)
- Médiums : ± 10 dB à 1 kHz (XPLOD)
- Aigus : ± 10 dB à 10 kHz (XPLOD)

Alimentation requise : batterie de voiture 12 V CC (masse négative)

Dimensions : environ 178 \times 50 \times 179 mm (7 $\frac{1}{8}$ \times 2 \times 7 $\frac{1}{8}$ po) (l/h/p)

Dimensions du support : environ 182 \times 53 \times 162 mm (7 $\frac{1}{4}$ \times 2 $\frac{1}{8}$ \times 6 $\frac{1}{2}$ po) (l/h/p)

Poids : environ 1,2 kg (2 lb 11 oz)

suite à la page suivante →

Accessoires fournis :

Mini-télécommande : RM-X151

(CDX-GT340 uniquement)

Composants destinés à l'installation et aux raccordements (1 jeu)

Appareils/accessoires en option :

pour CDX-GT340

Câble BUS (fourni avec un câble à broche RCA) :

RC-61 (1 m), RC-62 (2 m)

Sélecteur de source : XA-C40

Sélecteur AUX-IN : XA-300

Adaptateur d'interface pour iPod : XA-120IP

Récepteur HD Radio™ : XT-100HD

pour CDX-GT240

Mini-télécommande : RM-X114

Il est possible que votre détaillant ne dispose pas de certains accessoires énoncés ci-dessus. Veuillez vous adresser à lui pour tout renseignement complémentaire.

La conception et les caractéristiques techniques sont sujettes à modification sans préavis.

- Aucun retardateur de flamme halogéné n'est utilisé dans certaines cartes à circuits imprimés.
- Aucun retardateur de flamme halogéné n'est utilisé dans la composition des coques.
- Du papier est utilisé pour les cales d'emballage.

Dépannage

La liste de contrôles suivante vous aidera à remédier aux problèmes que vous pourriez rencontrer avec cet appareil.

Avant de passer en revue la liste de contrôles ci-dessous, vérifiez les procédures de raccordement et d'utilisation.

Généralités

L'appareil n'est pas alimenté.

- Vérifiez le raccordement ou le fusible.
- Si l'appareil est mis hors tension et que l'affichage disparaît, il est alors impossible de commander l'appareil avec la télécommande.
→ Mettez l'appareil sous tension.

L'antenne électrique ne se déploie pas.

L'antenne électrique ne dispose pas d'un boîtier de relais.

Aucun son n'est émis.

- La fonction ATT est activée.
- La position de la commande d'équilibre avant/arrière « FAD » n'est pas réglée pour un système à 2 haut-parleurs.

Aucun bip n'est émis.

- Le bip est désactivé (page 10).
- Un amplificateur de puissance en option est raccordé et vous n'utilisez pas l'amplificateur intégré.

Le contenu de la mémoire a été effacé.

- La touche RESET a été enfoncée.*1
→ Recommencez la procédure d'enregistrement dans la mémoire.
- Le cordon d'alimentation ou la batterie a été déconnecté(e) ou n'est pas raccordé(e) correctement.

Les stations mémorisées sont effacées et l'heure est remise à zéro.

Le fusible a sauté.

Émission de bruit lorsque la position de la clé de contact est modifiée.

Les câbles ne sont pas raccordés correctement au connecteur d'alimentation du véhicule destiné aux accessoires.

En cours de lecture ou de réception, l'écran du mode de démonstration apparaît.

Si aucune opération n'est effectuée pendant 5 minutes alors que le réglage « DEMO-ON » est sélectionné, le mode de démonstration démarre.

→ Réglez l'appareil à « DEMO-OFF » (page 11).

L'affichage disparaît de la fenêtre d'affichage ou il n'apparaît pas.

- Le régulateur de luminosité est réglé à « DIM-ON » (page 11).
- L'affichage disparaît si vous maintenez la touche (SOURCE/OFF) enfoncée.
→ Appuyez sur la touche (SOURCE/OFF) de l'appareil jusqu'à ce que l'affichage apparaisse.
- Les connecteurs sont sales (page 14).

La fonction arrêt automatique est inopérante.

L'appareil est sous tension. La fonction arrêt automatique s'active une fois l'appareil mis hors tension.

→ Mettez l'appareil hors tension.

Réception radio

Impossible de capter des stations. Le son est parasite.

- Le raccordement n'est pas correct.
 - Raccordez un câble de commande d'antenne électrique (bleu) ou un câble d'alimentation d'accessoires (rouge) au câble d'alimentation de l'amplificateur d'antenne du véhicule (uniquement si votre véhicule est équipé d'une antenne FM/AM intégrée dans la fenêtre arrière ou latérale).
 - Vérifiez le raccordement de l'antenne du véhicule.
 - Si l'antenne automatique ne se déploie pas, vérifiez le raccordement du câble de commande d'antenne électrique.
-

Impossible de capter une station présélectionnée.

- Enregistrez la fréquence correcte dans la mémoire.
 - Le signal capté est trop faible.
-

La syntonisation automatique des stations est impossible.

- Le réglage du mode de recherche locale est incorrect.
 - La syntonisation s'arrête trop souvent : Réglez l'appareil à « LOCAL-ON » (page 11).
 - La syntonisation ne s'arrête sur aucune station : Réglez l'appareil à « LOCAL-OFF » (page 11).
 - Le signal capté est trop faible.
 - Réglez manuellement la fréquence.
-

En cours de réception FM, l'indication « ST » clignote.

- Réglez la fréquence correctement.
 - Le signal capté est trop faible.
 - Réglez l'appareil à « MONO-ON » (page 11).
-

Une émission FM en stéréo est entendue en mono.

L'appareil est en mode de réception mono.
→ Réglez l'appareil à « MONO-OFF » (page 11).

RDS

La fonction PTY affiche « - - - - - ».

- La station courante n'est pas une station RDS.
 - Les données RDS n'ont pas été reçues.
 - La station ne spécifie pas le type d'émission.
-

Lecture de CD

Impossible d'introduire le disque.

- Un autre disque est déjà en place.
 - Le disque a été introduit de force à l'envers ou dans le mauvais sens.
-

La lecture du disque ne commence pas.

- Le disque est défectueux ou sale.
 - Les CD-R/CD-RW ne sont pas destinés à un usage audio (page 12).
-

Impossible de lire des fichiers MP3/WMA.

Le disque n'est pas compatible avec le format et la version MP3/WMA (page 13).

Certains fichiers MP3/WMA exigent un délai plus long que d'autres avant le début de la lecture.

La lecture des types de disques suivants exige un délai de démarrage plus long :

- disques comportant une hiérarchie de dossiers complexe ;
 - disques enregistrés en multisession ;
 - disques auxquels il est possible d'ajouter des données.
-

Les rubriques d'affichage ne défilent pas.

Pour certains disques contenant un grand nombre de caractères, la fonction de défilement peut être inopérante.

- L'option « A.SCRL » est réglée à « OFF ».
 - Réglez l'appareil à « A.SCRL-ON » (page 11).
 - Appuyez sur la touche (DSPL/SCRL) et maintenez-la enfoncée.
-

Le son saute.

- L'installation est incorrecte.
 - Installez l'appareil suivant un angle de moins de 45°, dans un endroit stable du véhicule.
 - Le disque est défectueux ou sale.
-

Les touches de commande ne fonctionnent pas.*1**Impossible d'éjecter le disque.**

Appuyez sur la touche RESET (page 4).*1
Appuyez sur ▲ (éjecter) (page 6).*2

*1 CDX-GT340 uniquement

*2 CDX-GT240 uniquement

Affichage des erreurs et messages

ERROR

- Le disque est sale ou inséré à l'envers.
→ Nettoyez le disque ou insérez-le correctement.
- Un disque vierge a été inséré.
- Le disque ne peut pas être lu en raison de certains problèmes.
→ Insérez un autre disque.
- Appuyez sur ▲ pour retirer le disque.

FAILURE (Reste allumé jusqu'à ce qu'une touche soit enfoncée.)

Le raccordement des haut-parleurs ou des amplificateurs est incorrect.

- Reportez-vous au manuel d'installation/
raccordement de ce modèle pour vérifier les
raccordements.

FAILURE (Reste allumé pendant 1 seconde environ.)
(CDX-GT340 uniquement)

Quand un récepteur SAT est raccordé, échec de
mémoire d'une station radio SAT sur un numéro
présélectionné.

- Vérifiez que vous recevez la station radio que vous
souhaitez mémoriser, puis essayez de nouveau.

L. SEEK +/-

Le mode de recherche locale est activé en cours de
synchronisation automatique.

NO MUSIC

Le disque ne contient pas de fichiers de musique.

- Insérez un CD audio dans cet appareil.

NO NAME

Aucun nom de disque/d'album/d'artiste/de plage n'est
écrit dans la plage.

OFFSET

Il se peut que l'appareil soit défectueux.

- Vérifiez le raccordement. Si le message d'erreur ne
disparaît pas de l'affichage, contactez votre
détaillant Sony le plus proche.

PUSH EJT (CDX-GT240 uniquement)

Impossible d'éjecter le disque.

- Appuyez sur ▲ (éjecter) (page 6).

READ

L'appareil lit toutes les informations relatives aux
plages et albums du disque.

- Attendez que la lecture soit terminée et la lecture
commence automatiquement. Selon la structure du
disque, cette opération peut prendre plus d'une
minute.

RESET (CDX-GT340 uniquement)

Impossible de commander l'appareil en raison d'un
problème.

- Appuyez sur la touche RESET (page 4).

« L L L L » ou « 7 7 7 7 »

En mode de retour ou d'avance rapide, vous avez
atteint le début ou la fin du disque et vous ne pouvez
pas aller plus loin.

« — »

Le caractère ne peut pas être affiché sur l'appareil.

Si ces solutions ne permettent pas d'améliorer la
situation, contactez votre détaillant Sony le plus
proche.

Si vous portez l'appareil à réparer en raison d'un
problème de lecture de CD, apportez le disque
utilisé au moment où le problème s'est produit.

**If you have any questions/problems
regarding this product, try the following:**

1 *Read Troubleshooting in these
Operating Instructions.*

2 *Reset the unit.*
(Only for models with a RESET button.)

Note: Stored data may be erased.

3 *Please contact (U.S.A. only);*

Call **1-800-222-7669**

URL **<http://www.SONY.com>**