

FM/AM Compact Disc Player

Operating Instructions _____ GB

Manual de instrucciones _____ ES

To cancel the demonstration (DEMO) display, see page 6.
Para cancelar la pantalla de demostración (DEMO), consulte la página 6.

CDX-GT595UI
CDX-GT590UI
CDX-GT590EB



Be sure to install this unit in the dashboard of the car for safety. For installation and connections, see the supplied installation/connections manual.

**CLASS 1
LASER PRODUCT**

This label is located on the bottom of the chassis.

ZAPPIN is a trademark of Sony Corporation.



Windows Media and the Windows logo are trademarks or registered trademarks of Microsoft Corporation in the United States and/or other countries.

iPod is a trademark of Apple Inc., registered in the U.S. and other countries.

iPhone is a trademark of Apple Inc.

MPEG Layer-3 audio coding technology and patents licensed from Fraunhofer IIS and Thomson.

This product is protected by certain intellectual property rights of Microsoft Corporation. Use or distribution of such technology outside of this product is prohibited without a license from Microsoft or an authorized Microsoft subsidiary.

Content providers are using the digital rights management technology for Windows Media contained in this device ("WM-DRM") to protect the integrity of their content ("Secure Content") so that their intellectual property, including copyright, in such content is not misappropriated.

This device uses WM-DRM software to play Secure Content ("WM-DRM Software"). If the security of the WM-DRM Software in this device has been compromised, owners of Secure Content ("Secure Content Owners") may request that Microsoft revoke the WM-DRM Software's right to acquire new licenses to copy, display and/or play Secure Content. Revocation does not alter the WM-DRM Software's ability to play unprotected content. A list of revoked WM-DRM Software is sent to your device whenever you download a license for Secure Content from the Internet or from a PC. Microsoft may, in conjunction with such license, also download revocation lists onto your device on behalf of Secure Content Owners.

Note on the lithium battery

Do not expose the battery to excessive heat such as direct sunlight, fire or the like.

Warning if your car's ignition has no ACC position

Be sure to set the Auto Off function (page 18). The unit will shut off completely and automatically in the set time after the unit is turned off, which prevents battery drain. If you do not set the Auto Off function, press and hold (SOURCE/OFF) until the display disappears each time you turn the ignition off.

Table of Contents

Getting Started

Playable discs on this unit	6
Resetting the unit	6
Canceling the DEMO mode	6
Preparing the card remote commander	6
Setting the clock	6
Detaching the front panel	7
Attaching the front panel	7

Location of controls and basic operations

Main unit	8
Card remote commander RM-X151	10
Searching for a track	11
Searching a track by name	
— Quick-BrowZer	11
Searching a track by listening to track passages	
— ZAPPIN™	12

Radio

Storing and receiving stations	12
Storing automatically — BTM	12
Storing manually	12
Receiving the stored stations	12
Tuning automatically	12
RDS	13
Overview	13
Selecting PTY	13
Setting CT	13

CD

Display items	14
Repeat and shuffle play	14

USB devices

Playing back a USB device	14
Display items	15
Repeat and shuffle play	15

iPod

Playing back iPod	15
Display items	16
Setting the play mode	16
Repeat and shuffle play	16
Operating an iPod directly	
— Passenger control	17

Other functions

Changing the sound settings	17
Adjusting the sound characteristics	17
Customizing the equalizer curve	
— EQ3	18
Adjusting setup items — SET	18
Using optional equipment	19
Auxiliary audio equipment	19

Additional Information

Precautions	20
Notes on discs	20
Playback order of MP3/WMA/AAC files	20
About iPod	20
Maintenance	21
Removing the unit	22
Specifications	22
Troubleshooting	23
Error displays/Messages	25

Support site

If you have any questions or for the latest support information on this product, please visit the web site below:

Customers in Latin America:

<http://esupport.sony.com/ES/LA/>

Customers in Pan Asia:

<http://www.sony-asia.com/section/support>

<http://www.sony-asia.com/caraudio/>







Provides information on:

- Models and manufacturers of compatible digital audio players
- Supported MP3/WMA/AAC files

Getting Started

Playable discs on this unit

This unit can play CD-DA (also containing CD TEXT) and CD-R/CD-RW (MP3/WMA/AAC files (page 20)).

Type of discs	Label on the disc	
CD-DA		
MP3 WMA AAC		
		

Resetting the unit

Before operating the unit for the first time, or after replacing the car battery or changing the connections, you must reset the unit.

Detach the front panel (page 7) and press the RESET button (page 8) with a pointed object, such as a ball-point pen.

Note

Pressing the RESET button will erase the clock setting and some stored contents.

Canceling the DEMO mode

You can cancel the demonstration display which appears during turning off.

- 1 Press and hold the select button.**
The setup display appears.
- 2 Press the select button repeatedly until “DEMO” appears.**
- 3 Rotate the control dial to select “DEMO-OFF”**
- 4 Press and hold the select button.**
The setup is complete and the display returns to normal reception/play mode.

Preparing the card remote commander

Remove the insulation film.

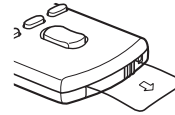

Tip

For how to replace the battery, see page 21.

Setting the clock

The clock uses a 12-hour digital indication.

- 1 Press and hold the select button.**
The setup display appears.
- 2 Press the select button repeatedly until “CLOCK-ADJ” appears.**
- 3 Press (SEEK) +.**
The hour indication flashes.
- 4 Rotate the control dial to set the hour and minute.**
To move the digital indication, press (SEEK) -/+.
- 5 After setting the minute, press the select button.**
The setup is complete and the clock starts.

To display the clock, press (DSPL). Press (DSPL) again to return to the previous display.

Tip

You can set the clock automatically with the RDS feature (page 13).

Detaching the front panel

You can detach the front panel of this unit to prevent theft.

Caution alarm

If you turn the ignition switch to the OFF position without detaching the front panel, the caution alarm will sound for a few seconds.

The alarm will only sound if the built-in amplifier is used.

1 Press and hold **SOURCE/OFF**.

The unit is turned off.

2 Press , then pull it off towards you.

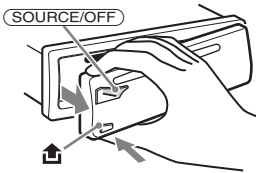

Notes

- Do not drop or put excessive pressure on the front panel and display window.
- Do not subject the front panel to heat/high temperature or moisture. Avoid leaving it in a parked car or on a dashboard/rear tray.
- Do not detach the front panel during playback of the USB device, otherwise USB data may be damaged.

Attaching the front panel

Engage part **(A)** of the front panel with part **(B)** of the unit, as illustrated, and push the left side into position until it clicks.

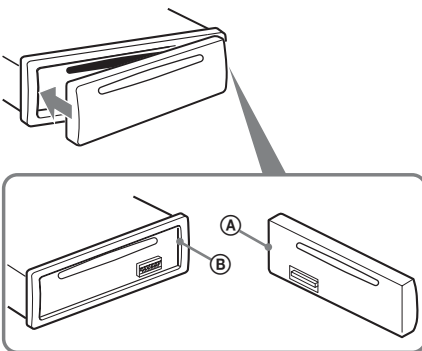

Note

Do not put anything on the inner surface of the front panel.

Location of controls and basic operations

Main unit

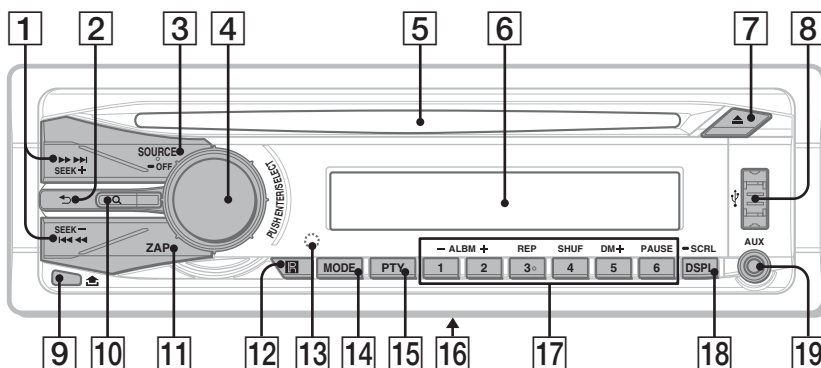

This section contains instructions on the location of controls and basic operations. For details, see the respective pages.

1 SEEK +/- buttons

CD/USB:

To skip tracks (press); skip tracks continuously (press, then press again within about 1 second and hold); reverse/fast-forward a track (press and hold).

Radio:

To tune in stations automatically (press); find a station manually (press and hold).

2 ↩ (BACK) button page 11

To return to the previous display.

3 SOURCE/OFF button*

Press to turn on the power/change the source (Radio/CD/USB/AUX).

Press for 1 second to turn off the power.

Press for more than 2 seconds to turn off the power and the display disappears.

4 Control dial/select button page 17, 18

To adjust volume (rotate); select setup items (press and rotate).

5 Disc slot

Insert the disc (label side up), playback starts.

6 Display window

7 ▲ (eject) button

To eject the disc.

8 USB connector page 14, 15

To connect to the USB device.

9 🚪 (front panel release) button page 7

10 Q (BROWSE) button page 11

To enter the Quick-BrowZer mode.

11 ZAP button page 12

To enter ZAPPIN™ mode.

12 Receptor for the card remote commander

13 RESET button (located behind the front panel) page 6

14 MODE button page 12, 16, 17

Press to select the radio band (FM/AM)/select the play mode of iPod.

Press and hold to enter/cancel the passenger control.

- 15** **PTY button** page 13
To select PTY in RDS.
- 16** **Frequency select switch** (located on the bottom of the unit)
See “Frequency select switch” in the supplied installation/connections manual.
- 17** **Number buttons**
CD/USB:
①/②: **ALBM -/+** (during MP3/WMA/AAC playback)
To skip albums (press); skip albums continuously (press and hold).
③: **REP*** page 14, 15, 16
④: **SHUF** page 14, 15, 16
⑤: **DM+**
Improves digitally compressed sound, such as MP3.
To activate the DM+ function, set “ON.” To cancel, set “OFF.”
⑥: **PAUSE**
To pause playback. To cancel, press again.
- Radio:**
To receive stored stations (press); store stations (press and hold).
- 18** **DSPL (display)/SCRL (scroll) button** page 13, 14, 15, 16, 17
To change display items (press); scroll the display item (press and hold).
- 19** **AUX input jack** page 19
To connect a portable audio device.

* This button has a tactile dot.

Note

When ejecting/inserting a disc, keep any USB devices disconnected to avoid damage to the disc.

Card remote commander RM-X151

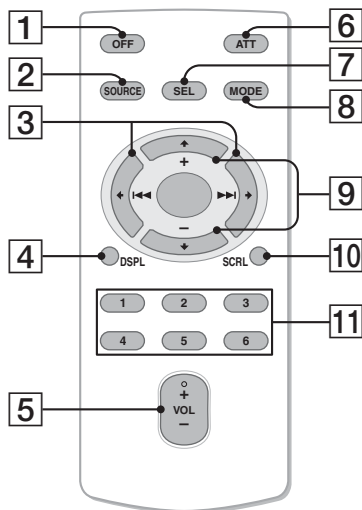

Remove the insulation film before use (page 6).

- 1 OFF button**
To turn off; stop the source.
- 2 SOURCE button**
To turn on; change the source (Radio/CD/USB/AUX).
- 3 ◀ (◀◀)/▶ (▶▶) buttons**
To control radio/CD/USB, the same as (SEEK) -/+ on the unit. Setup, sound setting, etc., can be operated by ◀ ▶.
- 4 DSPL (display) button**
To change display items.
- 5 VOL (volume) +*/- button**
To adjust volume.
- 6 ATT (attenuate) button**
To attenuate the sound. To cancel, press again.
- 7 SEL (select) button**
The same as the select button on the unit.
- 8 MODE button**
Press to select the radio band (FM/AM)/select the play mode of iPod. Press and hold to enter/cancel the passenger control.
- 9 ↑ (+)/↓ (-) buttons**
To control CD/USB, the same as (1)/(2) (ALBM -/+) on the unit. Setup, sound setting, etc., can be operated by ↑ ↓.
- 10 SCRL (scroll) button**
To scroll the display item.
- 11 Number buttons**
To receive stored stations (press); store stations (press and hold).

* This button has a tactile dot.

Note

If the unit is turned off and the display disappears, it cannot be operated with the card remote commander unless (SOURCE/OFF) on the unit is pressed, or a disc is inserted to activate the unit first.

Searching for a track

Searching a track by name — Quick-BrowZer

You can search for a track in a CD or USB device easily by category.

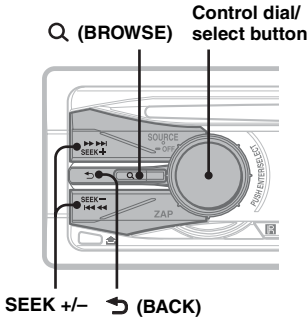

- 1 Press Q (BROWSE).**
The unit enters the Quick-BrowZer mode, and the list of search categories appears.
- 2 Rotate the control dial to select the desired search category, then press it to confirm.**
- 3 Repeat step 2 until the desired track is selected.**
Playback starts.

To return to the previous display
Press **BACK**.

To exit the Quick-BrowZer mode
Press **Q (BROWSE)**.

Note
When entering the Quick-BrowZer mode, the repeat/shuffle setting is canceled.

Searching by skip items — Jump mode

When many items are in a category, you can search the desired item quickly.

- 1 Press (SEEK) + in Quick-BrowZer mode.**
The following display appears.

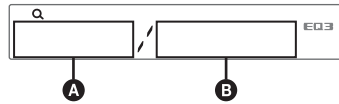

- A** Current item number
- B** Total item number in the current layer

- Then the item name will appear.
- 2 Rotate the control dial to select the desired item, or one near the desired item.**
It skips in steps of 10% of the total item number.
 - 3 Press the select button.**
The display returns to the Quick-BrowZer mode and the selected item appears.
 - 4 Rotate the control dial to select the desired item and press it.**
Playback starts if the selected item is a track.

To cancel Jump mode
Press **BACK** or **(SEEK) -**.

Searching a track by listening to track passages — ZAPPIN™

While playing back short track passages in a CD or USB device in sequence, you can search for a track you want to listen to.

ZAPPIN mode is suitable for searching for a track in shuffle or shuffle repeat mode.

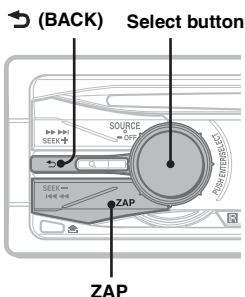

1 Press **ZAP** during playback.

After “ZAPPIN” appears in the display, playback starts from a passage of the next track.

The passage is played for the set time, then a click sounds and the next passage starts.

Track

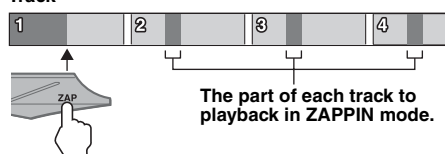

2 Press the select button or **ZAP** when a track you want to listen is played back.

The track that you select returns to normal play mode from the beginning.

To search a track by ZAPPIN mode again, repeat steps 1 and 2.

Tips

- You can select the playback time from about 6 seconds/9 seconds/30 seconds (page 19). You cannot select the passage of the track to playback.
- Press **SEEK** +/- or **(1)/(2)** (ALBM +/-) in ZAPPIN mode to skip a track or album.
- Pressing **(BACK)** also confirms a track to playback.

Radio

Storing and receiving stations

Caution

When tuning in stations while driving, use Best Tuning Memory (BTM) to prevent an accident.

Storing automatically — BTM

1 Press **SOURCE/OFF** repeatedly until “TUNER” appears.

To change the band, press **MODE** repeatedly. You can select from FM1, FM2, FM3, AM1 or AM2.

2 Press and hold the select button.

The setup display appears.

3 Press the select button repeatedly until “BTM” appears.

4 Press **SEEK** +.

The unit stores stations in order of frequency on the number buttons.

A beep sounds when the setting is stored.

Storing manually

1 While receiving the station that you want to store, press and hold a number button (**(1)** to **(6)**) until “MEM” appears.

Note

If you try to store another station on the same number button, the previously stored station will be replaced.

Receiving the stored stations

1 Select the band, then press a number button (**(1)** to **(6)**).

Tuning automatically

1 Select the band, then press **SEEK** +/- to search for the station.

Scanning stops when the unit receives a station. Repeat this procedure until the desired station is received.

Tip

If you know the frequency of the station you want to listen to, press and hold **SEEK** +/- to locate the approximate frequency, then press **SEEK** +/- repeatedly to fine adjust to the desired frequency (manual tuning).

Overview

FM stations with Radio Data System (RDS) service send inaudible digital information along with the regular radio program signal.

Display items

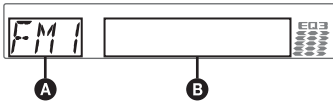

- A** Radio band, Function
- B** Program service name, Clock, Frequency*, Preset number

* While receiving the RDS station, “*” is displayed on the left of the frequency indication.

To change display items **B**, press **(DSPL)**.

RDS services

This unit automatically provides RDS services as follows:

PTY (Program Types)

Displays the currently received program type. Also searches your selected program type.

CT (Clock Time)

The CT data from the RDS transmission sets the clock.

Notes

- Depending on the country/region, not all RDS functions may be available.
- RDS will not work if the signal strength is too weak, or if the station you are tuned to is not transmitting RDS data.

Selecting PTY

1 Press **(PTY)** during FM reception.



The current program type name appears if the station is transmitting PTY data.

2 Press **(PTY)** repeatedly until the desired program type appears.

3 Press **(SEEK) +/-**.

The unit starts to search for a station broadcasting the selected program type.

Type of programs

NEWS (News), **AFFAIRS** (Current Affairs), **INFO** (Information), **SPORT** (Sports), **EDUCATE** (Education), **DRAMA** (Drama), **CULTURE** (Culture), **SCIENCE** (Science), **VARIED** (Varied), **POP M** (Pop Music), **ROCK M** (Rock Music), **EASY M** (M.O.R. Music), **LIGHT M** (Light Classical), **CLASSICS** (Serious classical), **OTHER M** (Other Music), **WEATHER** (Weather), **FINANCE** (Finance), **CHILDREN** (Children’s program), **SOCIAL A** (Social Affairs), **RELIGION** (Religion), **PHONE IN** (Phone In), **TRAVEL** (Travel), **LEISURE** (Leisure), **JAZZ** (Jazz Music), **COUNTRY** (Country Music), **NATION M** (National Music), **OLDIES** (Oldies Music), **FOLK M** (Folk Music), **DOCUMENT** (Documentary)

Notes

- You cannot use this function in countries/regions where no PTY data is available.
- You may receive a different radio program from the one you select.

Setting CT

1 Set “CT-ON” in setup (page 18).

Notes

- The CT function may not work even though an RDS station is being received.
- There might be a difference between the time set by the CT function and the actual time.

Display items

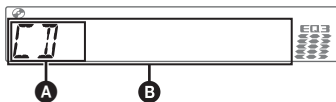

A Source

B Track name*¹, Disc/artist name*¹, Artist name*¹, Album number*², Album name*¹, Track number/Elapsed playing time, Clock

*1 The information of a CD TEXT, MP3/WMA/AAC is displayed.

*2 Album number is displayed only when the album is changed.

To change display items **B**, press **(DSPL)**.

Tip

Displayed items may differ depending on model, disc type, recording format and settings.

Repeat and shuffle play

1 During playback, press **(3)** (REP) or **(4)** (SHUF) repeatedly until the desired setting appears.

Select	To play
↶ TRACK	track repeatedly.
↶ ALBUM*	album repeatedly.
SHUF ALBUM*	album in random order.
SHUF DISC	disc in random order.

* When an MP3/WMA/AAC is played.

To return to normal play mode, select “**↶ OFF**” or “**SHUF OFF**.”

For details on the compatibility of your USB device, visit the support site.

Support site

Customers in Latin America:

<http://esupport.sony.com/ES/LA/>

Customers in Pan Asia:

<http://www.sony-asia.com/section/support>

<http://www.sony-asia.com/caraudio/>

- MSC (Mass Storage Class) and MTP (Media Transfer Protocol) type USB devices compliant with the USB standard can be used.
- Corresponding codec is MP3 (.mp3), WMA (.wma) and AAC (.m4a).
- Backup of data in a USB device is recommended.

Note

Connect the USB device after starting the engine. Depending on the USB device, malfunction or damage may occur if it is connected before starting the engine.

Playing back a USB device

1 Connect the USB device to the USB connector.

When using a cable, use the one supplied with the USB device to connect.

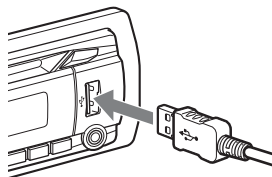

Playback starts.

If a USB device is already connected, to start playback, press **(SOURCE/OFF)** repeatedly until “USB” appears.

Press **(SOURCE/OFF)** for 1 second to stop playback.

Removing the USB device

1 Stop the USB device playback.

2 Remove the USB device.

If you remove your USB device during playback, data in the USB device may be damaged.

Notes

- Do not use USB devices so large or heavy that they may fall down due to vibration, or cause a loose connection.
- Do not detach the front panel during playback of the USB device, otherwise USB data may be damaged.
- This unit cannot recognize USB devices via a USB hub.

Display items

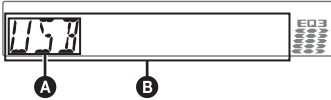

- A** Source
- B** Track name, Artist name, Album number*, Album name, Track number/Elapsed playing time, Clock

* Album number is displayed only when the album is changed.

To change display items **B**, press **(DSPL)**.

Notes

- Displayed items will differ, depending on the USB device, recorded format and settings. For details, visit the support site.
- The maximum number of displayable data is as follows.
 - folders (albums): 128
 - files (tracks) per folder: 500
- Do not leave a USB device in a parked car, as malfunction may result.
- It may take time for playback to begin, depending on the amount of recorded data.
- DRM (Digital Rights Management) files may not be played.
- During playback or fast-forward/reverse of a VBR (Variable Bit Rate) MP3/WMA/AAC file, elapsed playing time may not display accurately.
- Playback of the following MP3/WMA/AAC files is not supported.
 - lossless compression
 - copyright-protected

Repeat and shuffle play

- 1 During playback, press **(3)** (REP) or **(4)** (SHUF) repeatedly until the desired setting appears.

Select	To play
TRACK	track repeatedly.
ALBUM	album repeatedly.
SHUF ALBUM	album in random order.
SHUF DEVICE	device in random order.

After 3 seconds, the setting is complete.

To return to normal play mode, select “**(OFF)**” or “**SHUF OFF**.”

iPod

For details on the compatibility of your iPod, see “About iPod” on page 20 or visit the support site.

In these Operating Instructions, “iPod” is used as a general reference for the iPod functions on the iPod and iPhone, unless otherwise specified by the text or illustrations.

Support site

Customers in Latin America:

<http://esupport.sony.com/ES/LA/>

Customers in Pan Asia:

<http://www.sony-asia.com/section/support>
<http://www.sony-asia.com/caraudio/>

Playing back iPod

Before connecting the iPod, turn down the volume of the unit.

- 1 Connect the iPod to the USB connector via the dock connector to USB cable.

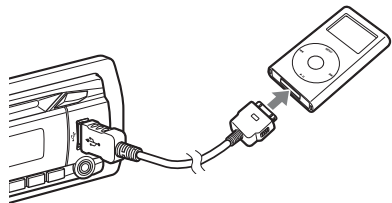

The iPod will turn on automatically, and the display will appear on the iPod screen as below.*



Tip

We recommend the RC-100IP USB cable (not supplied) to connect the dock connector.

The tracks on the iPod start playing automatically from the point last played. If an iPod is already connected, to start playback press **(SOURCE/OFF)** repeatedly until “USB” appears. (“iPod” appears in the display when iPod is recognized.)

* In the case of an iPod touch or iPhone being connected, or that the iPod was last played back using passenger control, the logo will not appear on the screen.

2 Press **(MODE)** to select the play mode.

The mode changes as follows:

RESUMING → **ALBUM** → **TRACK** →
PODCAST* → **GENRE** → **PLAYLIST**
→ **ARTIST**

* May not appear depending on iPod setting.

3 Adjust the volume.

Press **(SOURCE/OFF)** for 1 second to stop playback.

Removing the iPod

1 Stop the iPod playback.

2 Remove the iPod.

Caution for iPhone

When you connect an iPhone via USB, telephone volume is controlled by iPhone itself. In order to avoid sudden loud sound after a call, do not increase the volume on the unit during a telephone call.

Notes

- Do not detach the front panel during playback of the iPod, otherwise data may be damaged.
- This unit cannot recognize iPod via a USB hub.

Tips

- When the ignition key is turned to the ACC position, and the unit is on, the iPod will be recharged.
- If the iPod is disconnected during playback, "NO DEV" appears in the display of the unit.

Resuming mode

When the iPod is connected to the dock connector, the mode of this unit changes to resuming mode and playback starts in the mode set by the iPod.

In resuming mode, the following buttons do not function.

- **(3)** (REP)
- **(4)** (SHUF)

Display items

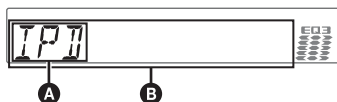

A Source (iPod) indication

B Track name, Artist name, Album name, Track number/Elapsed playing time, Clock

To change display items **B**, press **(DSPL)**.

Tip

When album/podcast/genre/artist/playlist is changed, its item number appears momentarily.

Note

Some letters stored in iPod may not be displayed correctly.

Setting the play mode

1 During playback, press **(MODE)**.

The mode changes as follows:

ALBUM → **TRACK** → **PODCAST*** →
GENRE → **PLAYLIST** → **ARTIST**

* May not appear depending on iPod setting.

Skipping albums, podcasts, genres, playlists and artists

To	Press
Skip	(1)/(2) (ALBM -/+) [press once for each]
Skip continuously	(1)/(2) (ALBM -/+) [hold to desired point]

Repeat and shuffle play

1 During playback, press **(3)** (REP) or **(4)** (SHUF) repeatedly until the desired setting appears.

Select	To play
(3) TRACK	track repeatedly.
(3) ALBUM	album repeatedly.
(3) PODCAST	podcast repeatedly.
(3) ARTIST	artist repeatedly.
(3) PLAYLIST	playlist repeatedly.
(3) GENRE	genre repeatedly.
(4) SHUF ALBUM	album in random order.
(4) SHUF PODCAST	podcast in random order.
(4) SHUF ARTIST	artist in random order.
(4) SHUF PLAYLIST	playlist in random order.
(4) SHUF GENRE	genre in random order.
(4) SHUF DEVICE	device in random order.

After 3 seconds, the setting is complete.

To return to normal play mode, select "**(3)** OFF" or "SHUF OFF."

Operating an iPod directly — Passenger control

You can operate an iPod connected to the dock connector directly.

1 During playback, press and hold

(MODE).

“MODE IPOD” appears and you will be able to operate the iPod directly.

To change the display item

Press (DSPL).

The display items change as follows:

Track name → Artist name → Album name →
MODE IPOD → Clock

To exit the passenger control

Press and hold (MODE).

Then “MODE AUDIO” will appear and the play mode will change to “RESUMING.”

Notes

- The volume can be adjusted only by the unit.
- If this mode is canceled, the repeat setting will be turned off.

Other functions

Changing the sound settings

Adjusting the sound characteristics

1 Press the select button repeatedly until the desired item appears.

2 Rotate the control dial to adjust the selected item.

3 Press ↵ (BACK).

The setting is complete and the display returns to normal reception/play mode.

The following items can be set (follow the page reference for details):

EQ3

Selects an equalizer curve from 7 music types (XPLOD, VOCAL, EDGE, CRUISE, SPACE, GRAVITY*1, CUSTOM or OFF).

LOW*2, **MID***2, **HI***2 (page 18)

BAL (Balance)

Adjusts the sound balance between the left and right speakers.

FAD (Fader)

Adjusts the relative level between the front and rear speakers.

SUB*3 (Subwoofer volume)

Adjusts the subwoofer volume.

AUX*4 (AUX level)

Adjusts the volume level for each connected auxiliary equipment: “+18 dB” – “0 dB” – “-8 dB.”

This setting negates the need to adjust the volume level between sources.

*1 EX BASS in the case of CDX-GT590EB. The EX BASS setting is recommended for the supplied speakers.

*2 When EQ3 is activated.

*3 When the audio output is set to “SUB-OUT” (page 18).
“ATT” is displayed at the lowest setting, and can be adjusted up to 21 steps.

*4 When AUX source is activated (page 19).

Customizing the equalizer curve — EQ3

“CUSTOM” of EQ3 allows you to make your own equalizer settings.

- 1 Select a source, then press the select button repeatedly to select “EQ3.”
- 2 Rotate the control dial to select “CUSTOM.”
- 3 Press the select button repeatedly until “LOW,” “MID” or “HI” appears.
- 4 Rotate the control dial to adjust the selected item.

The volume level is adjustable in 1 dB steps, from -10 dB to +10 dB.

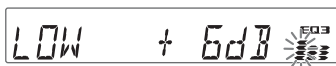

Repeat steps 3 and 4 to adjust the equalizer curve.

To restore the factory-set equalizer curve, press and hold the select button before the setting is complete.

5 Press **↩** (BACK).

The setting is complete and the display returns to normal reception/play mode.

Tip

Other equalizer types are also adjustable.

Adjusting setup items — SET

1 Press and hold the select button.

The setup display appears.

2 Press the select button repeatedly until the desired item appears.

3 Rotate the control dial to select the setting (example “ON” or “OFF”).

4 Press and hold the select button.

The setup is complete and the display returns to normal reception/play mode.

Note

Displayed items will differ, depending on the source and setting.

The following items can be set (follow the page reference for details):

CLOCK-ADJ (Clock Adjust) (page 6)

CT (Clock Time)

Activates the CT function: “ON,” “OFF” (page 13).

BEEP

Activates the beep sound: “ON,” “OFF.”

AUX-A*¹ (AUX Audio)

Activates the AUX source display: “ON,” “OFF” (page 19).

A.OFF (Auto Off)

Shuts off automatically after a desired time when the unit is turned off: “NO,” “30S (Seconds),” “30M (Minutes),” “60M (Minutes).”

SUB/REAR*¹

Switches the audio output: “SUB-OUT” (subwoofer), “REAR-OUT” (power amplifier).

B.OUT (Black Out)

Turns off the illumination automatically for any source (e.g., during radio reception/CD playback, etc.) if no operation is performed for 5 seconds: “ON,” “OFF.”

To bring the light back on, press any button on the unit. (When activated, remote operation is unavailable.)

DEMO (Demonstration)

Activates the demonstration: “ON,” “OFF.”

DIM (Dimmer)

Changes the display brightness: “ON,” “OFF.”

M.DSPL (Motion Display)

– “SA”: to show moving patterns and spectrum analyzer.

– “OFF”: to deactivate the Motion Display.

A.SCRL (Auto Scroll)

Scrolls long items automatically: “ON,” “OFF.”

LOCAL (Local Seek Mode)

- “ON”: to only tune into stations with stronger signals.
 - “OFF”: to tune normal reception.
-

MONO*2 (Monaural Mode)

Selects monaural reception mode to improve poor FM reception: “ON,” “OFF.”

Z.TIME (Zappin Time)

Selects the playback time for the ZAPPIN function.

- “Z.TIME-1 (about 6 seconds),” “Z.TIME-2 (about 9 seconds),” “Z.TIME-3 (about 30 seconds).”
-

LPF*3 (Low Pass Filter)

Selects the subwoofer cut-off frequency: “OFF,” “80Hz,” “100Hz,” “120Hz,” “140Hz,” “160Hz.”

LPF NORM/REV*3 (Low Pass Filter Normal/Reverse)

Selects the subwoofer phase: “NORM,” “REV.”

HPF (High Pass Filter)

Selects the front/rear speaker cut-off frequency: “OFF,” “80Hz,” “100Hz,” “120Hz,” “140Hz,” “160Hz.”

LOUD (Loudness)

Reinforces bass and treble for clear sound at low volume levels: “ON,” “OFF.”

BTM (page 12)

*1 When the unit is turned off.

*2 When FM is received.

*3 When the audio output is set to “SUB-OUT.”

Using optional equipment

Auxiliary audio equipment

By connecting an optional portable audio device to the AUX input jack (stereo mini jack) on the unit and then simply selecting the source, you can listen on your car speakers. The volume level is adjustable for any difference between the unit and the portable audio device. Follow the procedure below:

Connecting the portable audio device

- 1 Turn off the portable audio device.
- 2 Turn down the volume on the unit.
- 3 Connect to the unit.

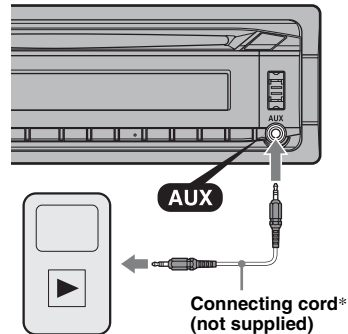

* Be sure to use a straight type plug.

Adjust the volume level

Be sure to adjust the volume for each connected audio device before playback.

- 1 Turn down the volume on the unit.
- 2 Press **(SOURCE/OFF)** repeatedly until “AUX” appears.
After that, “AUX FRONT IN” appears.
- 3 Start playback of the portable audio device at a moderate volume.
- 4 Set your usual listening volume on the unit.
- 5 Adjust the input level (page 17).

Additional Information

Precautions

- Cool off the unit beforehand if your car has been parked in direct sunlight.
- Power antenna (aerial) extends automatically.

Moisture condensation

Should moisture condensation occur inside the unit, remove the disc and wait for about an hour for it to dry out; otherwise the unit will not operate properly.

To maintain high sound quality

Do not splash liquid onto the unit or discs.

Notes on discs

- Do not expose discs to direct sunlight or heat sources such as hot air ducts, nor leave it in a car parked in direct sunlight.
- Before playing, wipe the discs with a cleaning cloth from the center out. Do not use solvents such as benzene, thinner, commercially available cleaners.
- This unit is designed to playback discs that conform to the Compact Disc (CD) standard. DualDiscs and some of the music discs encoded with copyright protection technologies do not conform to the Compact Disc (CD) standard, therefore, these discs may not be playable by this unit.
- **Discs that this unit CANNOT play**
 - Discs with labels, stickers, or sticky tape or paper attached. Doing so may cause a malfunction, or may ruin the disc.
 - Discs with non-standard shapes (e.g., heart, square, star). Attempting to do so may damage the unit.
 - 8 cm (3 1/4 in) discs.



Notes on CD-R/CD-RW discs

- The maximum number of: (CD-R/CD-RW only)
 - folders (albums): 150 (including root folder)
 - files (tracks) and folders: 300 (may less than 300 if folder/file names contain many characters)
 - displayable characters for a folder/file name: 32 (Joliet)/64 (Romeo)
- If the multi-session disc begins with a CD-DA session, it is recognized as a CD-DA disc, and other sessions are not played back.
- **Discs that this unit CANNOT play**
 - CD-R/CD-RW of poor recording quality.
 - CD-R/CD-RW recorded with an incompatible recording device.
 - CD-R/CD-RW which is finalized incorrectly.

- CD-R/CD-RW other than those recorded in music CD format or MP3 format conforming to ISO9660 Level 1/Level 2, Joliet/Romeo or multi-session.

Playback order of MP3/WMA/AAC files

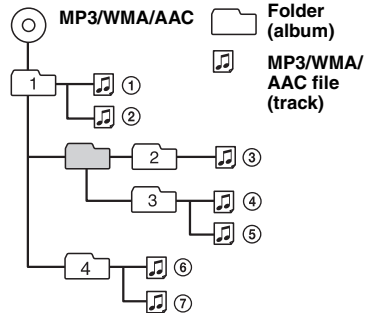

About iPod

- You can connect to the following iPod models. Update your iPod devices to the latest software before use.

- Made for
- iPod touch
 - iPod touch (2nd generation)
 - iPod classic
 - iPod classic (120GB)
 - iPod with video*
 - iPod nano (4th generation)
 - iPod nano (3rd generation)
 - iPod nano (2nd generation)
 - iPod nano (1st generation)*

- Works with
- iPhone
 - iPhone 3G

* *Passenger control is not available for iPod nano (1st generation) or iPod with video.*

- “Made for iPod” means that an electronic accessory has been designed to connect specifically to iPod and has been certified by the developer to meet Apple performance standards.
- “Works with iPhone” means that an electronic accessory has been designed to connect specifically to iPhone and has been certified by the developer to meet Apple performance standards.
- Apple is not responsible for the operation of this device or its compliance with safety and regulatory standards.

If you have any questions or problems concerning your unit that are not covered in this manual, consult your nearest Sony dealer.

Maintenance

Replacing the lithium battery of the card remote commander

Under normal conditions, the battery will last approximately 1 year. (The service life may be shorter, depending on the conditions of use.)

When the battery becomes weak, the range of the card remote commander becomes shorter.

Replace the battery with a new CR2025 lithium battery. Use of any other battery may present a risk of fire or explosion.

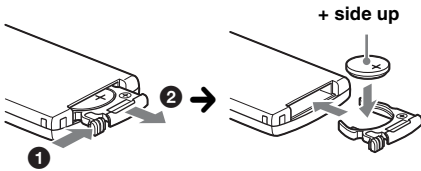

Notes on the lithium battery

- Keep the lithium battery out of the reach of children. Should the battery be swallowed, immediately consult a doctor.
- Wipe the battery with a dry cloth to assure a good contact.
- Be sure to observe the correct polarity when installing the battery.
- Do not hold the battery with metallic tweezers, otherwise a short-circuit may occur.

WARNING

Battery may explode if mistreated.
Do not recharge, disassemble, or dispose of in fire.

Fuse replacement

When replacing the fuse, be sure to use one matching the amperage rating stated on the original fuse. If the fuse blows, check the power connection and replace the fuse. If the fuse blows again after replacement, there may be an internal malfunction. In such a case, consult your nearest Sony dealer.

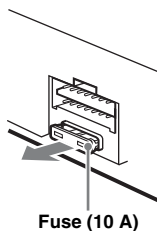

Cleaning the connectors

The unit may not function properly if the connectors between the unit and the front panel are not clean. In order to prevent this, detach the front panel (page 7) and clean the connectors with a cotton swab. Do not apply too much force. Otherwise, the connectors may be damaged.

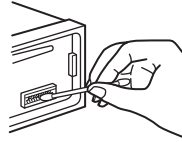

Main unit

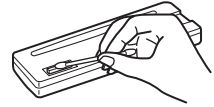

Back of the front panel

Notes

- For safety, turn off the ignition before cleaning the connectors, and remove the key from the ignition switch.
- Never touch the connectors directly with your fingers or with any metal device.

Removing the unit

1 Remove the protection collar.

- 1 Detach the front panel (page 7).
- 2 Pinch both edges of the protection collar, then pull it out.

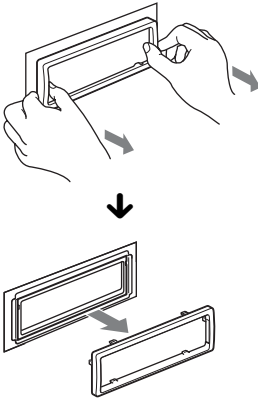

2 Remove the unit.

- 1 Insert both release keys simultaneously until they click.

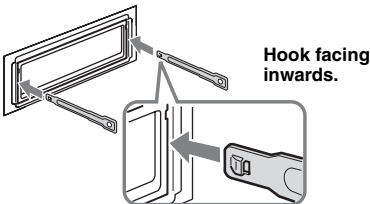

- 2 Pull the release keys to unseat the unit.

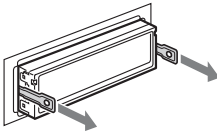

- 3 Slide the unit out of the mounting.

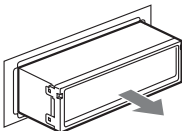

Specifications

Tuner section

FM

Tuning range:

- 87.5 – 108.0 MHz (at 50 kHz step)
- 87.5 – 107.9 MHz (at 200 kHz step)

FM tuning interval: 50 kHz/200 kHz switchable

Antenna (aerial) terminal:

External antenna (aerial) connector

Intermediate frequency: 150 kHz

Usable sensitivity: 10 dBf

Selectivity: 75 dB at 400 kHz

Signal-to-noise ratio: 70 dB (mono)

Separation: 40 dB at 1 kHz

Frequency response: 20 – 15,000 Hz

AM

Tuning range:

- 531 – 1,602 kHz (at 9 kHz step)
- 530 – 1,710 kHz (at 10 kHz step)

AM tuning interval: 9 kHz/10 kHz switchable

Antenna (aerial) terminal:

External antenna (aerial) connector

Intermediate frequency: 25 kHz

Sensitivity: 26 μ V

CD Player section

Signal-to-noise ratio: 120 dB

Frequency response: 10 – 20,000 Hz

Wow and flutter: Below measurable limit

USB Player section

Interface: USB (Full-speed)

Maximum current: 500mA

Power amplifier section

Output: Speaker outputs (sure seal connectors)

Speaker impedance: 4 – 8 ohms

Maximum power output: 52 W \times 4 (at 4 ohms)

General

Outputs:

- Audio outputs terminal (front, sub/rear switchable)
- Power antenna (aerial) relay control terminal
- Power amplifier control terminal

Inputs:

- Remote controller input terminal
- Antenna (aerial) input terminal
- AUX input jack (stereo mini jack)
- USB signal input connector

Tone controls:

- Low: ± 10 dB at 60 Hz (XPLOD)
- Mid: ± 10 dB at 1 kHz (XPLOD)
- High: ± 10 dB at 10 kHz (XPLOD)

Power requirements: 12 V DC car battery (negative ground (earth))

Dimensions: Approx. 178 \times 50 \times 179 mm (7 $\frac{1}{8}$ \times 2 \times 7 $\frac{1}{8}$ in) (w/h/d)

Mounting dimensions: Approx. 182 \times 53 \times 162 mm (7 $\frac{1}{4}$ \times 2 $\frac{1}{8}$ \times 6 $\frac{1}{2}$ in) (w/h/d)

Mass: Approx. 1.2 kg (2 lb 11 oz)

Supplied accessories:

- Card remote commander: RM-X151
- Parts for installation and connections (1 set)

Optional accessory/equipment:

- USB connection cable for iPod: RC-100IP

Your dealer may not handle some of the above listed accessories. Please ask the dealer for detailed information.

Design and specifications are subject to change without notice.

- Halogenated flame retardants are not used in the certain printed wiring boards.
- Halogenated flame retardants are not used in cabinets.
- Packaging cushions are made from paper.

Troubleshooting

The following checklist will help you remedy problems you may encounter with your unit. Before going through the checklist below, check the connection and operating procedures.

If the problem is not solved, visit the following support site.

Support site

Customers in Latin America:

<http://esupport.sony.com/ES/LA/>

Customers in Pan Asia:

<http://www.sony-asia.com/section/support>
<http://www.sony-asia.com/caraudio/>

General

No power is being supplied to the unit.

- Check the connection or fuse.
- If the unit is turned off and the display disappears, it cannot be operated with the remote commander.
→ Turn on the unit.

The power antenna (aerial) does not extend.

The power antenna (aerial) does not have a relay box.

No sound.

- The ATT function is activated.
- The position of the fader control “FAD” is not set for a 2-speaker system.

No beep sound.

- The beep sound is canceled (page 18).
- An optional power amplifier is connected and you are not using the built-in amplifier.

The contents of the memory have been erased.

- The RESET button has been pressed.
→ Store again into the memory.
- The power supply lead or battery has been disconnected or it is not connected properly.

Stored stations and correct time are erased.
The fuse has blown.
Makes noise when the position of the ignition is switched.

The leads are not matched correctly with the car’s accessory power connector.

During playback or reception, demonstration mode starts.

If no operation is performed for 5 minutes with “DEMO-ON” set, demonstration mode starts.
→ Set “DEMO-OFF” (page 18).

continue to next page →

The display disappears from/does not appear in the display window.

- The dimmer is set "DIM-ON" (page 18).
- The display disappears if you press and hold (SOURCE/OFF).
→ Press (SOURCE/OFF) on the unit until the display appears.
- The connectors are dirty (page 21).

The Auto Off function does not operate.

The unit is turned on. The Auto Off function activates after turning off the unit.
→ Turn off the unit.

The display disappears while the unit is operating.

The Black Out function is set to on (page 18).

Card remote commander operation is not possible.

If the Black Out function is activated (no lighting), card remote commander operation is not possible (page 18).

Radio reception

The stations cannot be received. The sound is hampered by noises.

- The connection is not correct.
→ Connect a power antenna (aerial) control lead (blue) or accessory power supply lead (red) to the power supply lead of a car's antenna (aerial) booster (only when your car has built-in FM/AM antenna (aerial) in the rear/side glass).
- Check the connection of the car antenna (aerial).
- If the auto antenna (aerial) will not go up, check the connection of the power antenna (aerial) control lead.

Preset tuning is not possible.

- Store the correct frequency in the memory.
- The broadcast signal is too weak.

Automatic tuning is not possible.

- Setting of the local seek mode is not correct.
→ Tuning stops too frequently:
Set "LOCAL-ON" (page 19).
→ Tuning does not stop at a station:
Set "LOCAL-OFF" (page 19).
- The broadcast signal is too weak.
→ Perform manual tuning.

During FM reception, the "ST" indication flashes.

- Tune in the frequency accurately.
- The broadcast signal is too weak.
→ Set "MONO-ON" (page 19).

An FM program broadcast in stereo is heard in monaural.

The unit is in monaural reception mode.
→ Set "MONO-OFF" (page 19).

RDS

PTY displays "-----"

- The current station is not an RDS station.
- RDS data has not been received.
- The station does not specify the program type.

CD playback

The disc cannot be loaded.

- Another disc is already loaded.
- The disc has been forcibly inserted upside down or in the wrong way.

The disc does not playback.

- Defective or dirty disc.
- The CD-/Rs/CD-RWs are not for audio use (page 20).

MP3/WMA/AAC files cannot be played back.

The disc is incompatible with the MP3/WMA/AAC format and version. For details on playable discs and formats, visit the support site.

MP3/WMA/AAC files take longer to play back than others.

The following discs take a longer time to start playback.

- a disc recorded with a complicated tree structure.
- a disc recorded in Multi Session.
- a disc to which data can be added.

The display items do not scroll.

- For discs with very many characters, those may not scroll.
- "A.SCRL" is set to "OFF."
→ Set "A.SCRL-ON" (page 18).
→ Press and hold (DSPL) (SCRL).

The sound skips.

- Installation is not correct.
→ Install the unit at an angle of less than 45° in a sturdy part of the car.
- Defective or dirty disc.

The operation buttons do not function.

The disc will not eject.

Press the RESET button (page 6).

USB playback

You cannot play back items via a USB hub.

This unit cannot recognize USB devices via a USB hub.

Cannot play back items.

A USB device does not work.
→ Reconnect it.

The USB device takes longer to play back.

The USB device contains files with a complicated tree structure.

A beep sounds.

During playback, the USB device has been disconnected.

→ Before disconnecting a USB device, make sure to stop playback first for data protection.

The sound is intermittent.

The sound may be intermittent at a high-bit-rate of more than 320 kbps.

Error displays/Messages

CHECKING

- The unit is confirming the connection of a USB device.
→ Wait until confirming the connection is finished.

ERROR

- The disc is dirty or inserted upside down.
→ Clean or insert the disc correctly.
- A blank disc has been inserted.
- The disc cannot play due to a problem.
→ Insert another disc.
- USB device was not automatically recognized.
→ Reconnect it again.
- Press **▲** to remove the disc.

FAILURE

- The connection of speakers/amplifiers is incorrect.
→ See the installation/connections manual of this model to check the connection.

HUB NO SUPRT (HUB Not Support)

USB hub is not supported on this unit.

L. SEEK +/-

The local seek mode is on during automatic tuning.

NO DEV (No Device)

- (SOURCE/OFF) is selected without a USB device connected. A USB device or a USB cable has been disconnected during playback.
→ Be sure to connect a USB device and USB cable.

NO MUSIC

- The disc or USB device does not contain a music file.
→ Insert a music CD in this unit.
→ Connect a USB device with a music file in it.

NO NAME

A disc/album/artist/track name is not written in the track.

OFFSET

- There may be an internal malfunction.
→ Check the connection. If the error indication remains on in the display, consult your nearest Sony dealer.

OVERLOAD

- USB device is overloaded.
→ Disconnect the USB device, then change the source by pressing (SOURCE/OFF).
→ Indicates that the USB device is out of order, or an unsupported device is connected.

READ

- The unit is reading all track and album information on the disc.
→ Wait until reading is complete and playback starts automatically. Depending on the disc structure, it may take more than a minute.

RESET

- This unit or USB device cannot be operated due to a problem.
→ Press the RESET button (page 6)

USB NO SUPRT (USB Not Support)

- The connected USB device is not supported.
→ For details on the compatibility of your USB device, visit the support site.

“LLLL” or “rrrr”

During reverse or fast-forward, you have reached the beginning or the end of the disc and you cannot go any further.

“_”

The character cannot be displayed with the unit.

If these solutions do not help improve the situation, consult your nearest Sony dealer.

If you take the unit to be repaired because of CD playback trouble, bring the disc that was used at the time the problem began.

Asegúrese de instalar esta unidad en el tablero del automóvil por razones de seguridad. Para realizar la instalación y las conexiones, consulte el manual de instalación y de conexiones suministrado.

**CLASS 1
LASER PRODUCT**

Esta etiqueta está situada en la parte inferior del chasis.

ZAPPIN es una marca comercial de Sony Corporation.



Windows Media y el logotipo de Windows son marcas comerciales o marcas comerciales registradas de Microsoft Corporation en Estados Unidos o en otros países.

iPod es una marca comercial de Apple Inc., registrada en los EE. UU. y otros países.

iPhone es una marca comercial de Apple Inc.

Tecnología de codificación de audio MPEG Layer-3 y patentes bajo licencia de Fraunhofer IIS y Thomson.

Este producto está protegido por los derechos de propiedad intelectual de Microsoft Corporation. Queda prohibido el uso o la distribución de esta tecnología fuera de este producto si no se dispone de una licencia de Microsoft o una división autorizada de Microsoft.

Los proveedores de contenidos utilizan la tecnología de gestión de derechos digitales para Windows Media contenida en este dispositivo ("WM-DRM") para proteger la integridad de su contenido ("Contenido seguro") para que no se realice un uso inapropiado de su propiedad intelectual, incluyendo el copyright. Este dispositivo utiliza software WM-DRM para reproducir Contenido seguro ("Software WM-DRM"). Si la seguridad del Software WM-DRM de este dispositivo está en peligro, los propietarios del Contenido seguro ("Propietarios del contenido seguro") pueden solicitar que Microsoft revoque el derecho del Software WM-DRM a adquirir nuevas licencias para copiar, visualizar y/o reproducir Contenido seguro. La revocación no afecta a la capacidad del Software WM-DRM para reproducir contenido no protegido. Se envía al dispositivo una lista del Software WM-DRM revocado cuando descarga una licencia para Contenido seguro de Internet o de un PC. En conjunción con esta licencia, Microsoft puede descargar también listas de revocación en su dispositivo de parte del programa de propietarios de contenidos seguros.

Nota sobre la pila de litio

No exponga la pila a fuentes de calor excesivo como luz solar directa, fuego o similar.

**Advertencia: si el encendido del
automóvil no dispone de una posición
ACC**

Asegúrese de ajustar la función de desconexión automática (página 19).

La unidad se apagará completa y automáticamente en el tiempo establecido después de apagarla, lo cual evita que se agote la batería.

Si no ajusta la función de desconexión automática, mantenga presionado **(SOURCE/OFF)** hasta que se apague la pantalla cada vez que apague el motor.

Tabla de contenido

Procedimientos iniciales

Discos que se pueden reproducir en esta unidad	6
Restauración de la unidad	6
Cancelación del modo DEMO.	6
Preparación del control remoto de tarjeta	6
Ajuste del reloj	6
Extracción del panel frontal.	7
Colocación del panel frontal.	7

Ubicación de los controles y operaciones básicas

Unidad principal	8
Control remoto de tarjeta RM-X151.	10
Búsqueda de una pista	11
Búsqueda de una pista por nombre	
— Quick-BrowZer	11
Búsqueda de una pista por segmentos	
— ZAPPIN™	12

Radio

Almacenamiento y recepción de emisoras	12
Almacenamiento automático — BTM.	12
Almacenamiento manual	12
Recepción de las emisoras almacenadas.	12
Sintonización automática	13
RDS	13
Descripción general	13
Selección de PTY	13
Ajuste de CT	13

CD

Elementos de la pantalla	14
Reproducción repetida y aleatoria	14

Dispositivos USB

Reproducción de un dispositivo USB.	14
Elementos de la pantalla.	15
Reproducción repetida y aleatoria	15

iPod

Reproducción en un iPod	16
Elementos de la pantalla.	16
Ajuste del modo de reproducción	17
Reproducción repetida y aleatoria	17
Utilización directa del iPod	
— Control de pasajero	17

Otras funciones

Cambio de los ajustes de sonido.	18
Ajuste de las características de sonido.	18
Personalización de la curva de ecualizador	
— EQ3	18
Definición de los elementos de configuración	
— SET	19
Uso de equipo opcional.	20
Equipo de audio auxiliar	20

Información complementaria

Precauciones	20
Notas sobre los discos	20
Orden de reproducción de los archivos	
MP3/WMA/AAC	21
Acerca de iPod	21
Mantenimiento	21
Extracción de la unidad.	22
Especificaciones	23
Solución de problemas	24
Mensajes/indicaciones de error	25

Sitio Web de soporte técnico en línea

Para resolver cualquier duda u obtener la información más reciente sobre el soporte técnico de este producto, visite el siguiente sitio Web:

Clientes de Latinoamérica:

<http://esupport.sony.com/ES/LA/>

Para clientes de Asia y del Pacífico:

<http://www.sony-asia.com/section/support>

<http://www.sony-asia.com/caraudio/>







Proporciona información acerca de:

- Modelos y fabricantes de reproductores de audio digital compatibles
- Archivos MP3/WMA/AAC compatibles

Procedimientos iniciales

Discos que se pueden reproducir en esta unidad

Esta unidad permite reproducir discos CD-DA (incluidos CD TEXT) y CD-R/CD-RW (archivos MP3/WMA/AAC (página 20)).

Tipos de discos	Etiqueta del disco	
CD-DA		
MP3 WMA AAC		
		

Restauración de la unidad

Antes de utilizar la unidad por primera vez, o después de reemplazar la batería del automóvil o de cambiar las conexiones, debe restaurar la unidad.

Extraiga el panel frontal (página 7) y presione el botón RESET (página 8) con un objeto puntiagudo, como por ejemplo, un bolígrafo.

Nota

Al presionar el botón RESET, se borra el ajuste del reloj y algunos contenidos memorizados.

Cancelación del modo DEMO

Es posible cancelar la pantalla de demostración que aparece durante el apagado.

- 1 Mantenga presionado el botón de selección.**
Aparecerá la pantalla de ajustes.
- 2 Presione el botón de selección varias veces hasta que aparezca “DEMO”.**
- 3 Gire el selector de control para seleccionar “DEMO-OFF”.**
- 4 Mantenga presionado el botón de selección.**
La configuración finaliza y la pantalla regresa al modo de recepción/reproducción normal.

Preparación del control remoto de tarjeta

Retire la lámina de aislamiento.

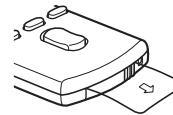

Sugerencia

Si desea obtener información adicional sobre cómo sustituir la pila, consulte la página 21.

Ajuste del reloj

El reloj emplea una indicación digital de 12 horas.

- 1 Mantenga presionado el botón de selección.**
Aparecerá la pantalla de ajustes.
- 2 Presione el botón de selección varias veces hasta que aparezca “CLOCK-ADJ”.**
- 3 Presione (SEEK) +.**
La indicación de la hora parpadea.
- 4 Gire el selector de control para ajustar la hora y los minutos.**
Para mover la indicación digital, presione (SEEK) -/+.
- 5 Una vez ajustados los minutos, presione el botón de selección.**
El ajuste se completa y el reloj se pone en funcionamiento.

Presione **(DSPL)** para que aparezca el reloj.
Presione **(DSPL)** de nuevo para volver a la pantalla anterior.

Sugerencia

Puede ajustar automáticamente el reloj con la función RDS (página 13).

Extracción del panel frontal

Es posible extraer el panel frontal de la unidad para evitar que la roben.

Alarma de precaución

Si gira el interruptor de la llave de encendido hasta la posición OFF sin haber extraído el panel frontal, la alarma de precaución sonará durante unos segundos.

La alarma sonará solamente si se utiliza el amplificador incorporado.

1 Mantenga presionada **(SOURCE/OFF).**
La unidad se apagará.

2 Presione  y, continuación, extraiga el panel frontal hacia usted.

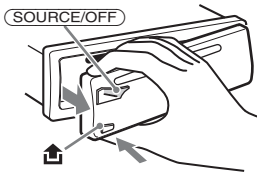

Notas

- No deje caer ni ejerza excesiva presión sobre el panel frontal y el visualizador.
- No someta el panel frontal al calor ni a temperaturas altas o excesiva humedad. Evite dejarlo en un automóvil estacionado o sobre el tablero o la bandeja trasera.
- No extraiga el panel frontal durante la reproducción del dispositivo USB, ya que podrá dañar los datos del USB.

Colocación del panel frontal

Fije la parte **(A)** del panel frontal en la parte **(B)** de la unidad, tal como muestra la ilustración, y presione el lado izquierdo hasta que encaje.

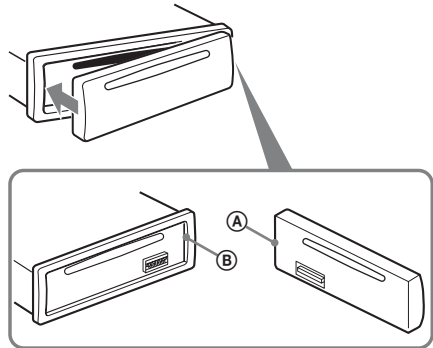

Nota

No coloque nada sobre la superficie interior del panel frontal.

Ubicación de los controles y operaciones básicas

Unidad principal

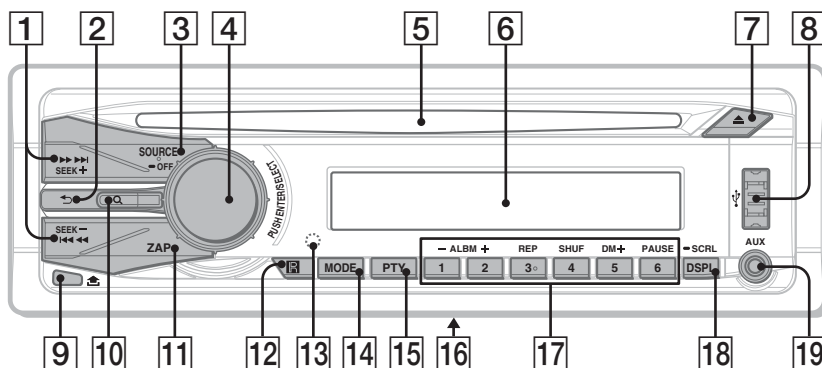

Este apartado contiene instrucciones acerca de la ubicación de los controles y las operaciones básicas.

Consulte las páginas indicadas para obtener información detallada.

1 Botones SEEK +/- CD/USB:

Para omitir pistas (presionar); para omitir pistas en forma continua (presionar y volver a presionar al cabo de 1 segundo y mantener presionado); para retroceder o avanzar una pista rápidamente (mantener presionado).

Radio:

Para sintonizar emisoras en forma automática (presionar); para localizar una emisora en forma manual (mantener presionado).

2 Botón ↶ (BACK) página 11

Para volver a la pantalla anterior.

3 Botón SOURCE/OFF*

Presiónelo para encender la unidad o para cambiar la fuente (Radio/CD/USB/AUX). Presiónelo durante 1 segundo para apagar la unidad. Presiónelo más de 2 segundos para apagar la unidad y apagar la pantalla.

4 Selector de control/botón de selección página 18, 19

Para ajustar el volumen (girar); para seleccionar elementos de configuración (presionar y girar).

5 Ranura del disco

Inserte el disco (con la etiqueta mirando hacia arriba) y se iniciará la reproducción.

6 Visualizador

7 Botón ▲ (expulsar)

Para expulsar el disco.

8 Conector USB página 14, 16

Para conectar al dispositivo USB.

9 Botón ⏏ (liberación del panel frontal) página 7

10 Botón Q (BROWSE) página 11

Para acceder al modo Quick-BrowZer.

11 Botón ZAP página 12

Para acceder al modo ZAPPIN™.

12 Receptor del control remoto de tarjeta

13 Botón RESET (ubicado detrás del panel frontal) página 6

14 Botón MODE página 12, 16, 17

Presiónelo para seleccionar la banda de radio (FM/AM) o para seleccionar el modo de reproducción del iPod. Manténgalo presionado para acceder o cancelar el modo de control de pasajero.

- 15 Botón PTY** página 13
Para seleccionar PTY en RDS.
- 16 Selector de frecuencias** (ubicado en la parte inferior de la unidad)
Consulte “Selector de frecuencias” en el manual de instalación/conexiones suministrado.

17 Botones numéricos

CD/USB:

①/②: **ALBM -/+** (durante la reproducción de MP3/WMA/AAC)

Para saltar álbumes (presionar); saltar álbumes continuamente (mantener presionado).

③: **REP*** página 14, 15, 17

④: **SHUF** página 14, 15, 17

⑤: **DM+**

Mejora el sonido comprimido digitalmente, como en el caso de archivos MP3.

Para activar la función DM+, ajuste “ON”. Para cancelar, ajuste “OFF”.

⑥: **PAUSE**

Para pausar la reproducción. Para cancelar esta función, vuelva a presionarlo.

Radio:

Para recibir las emisoras almacenadas (presionar); para almacenar emisoras (mantener presionado).

- 18 Botón DSPL (pantalla)/ SCRL (desplazamiento)** página 13, 14, 15, 17
Para cambiar los elementos de pantalla (presionar); para desplazar el elemento de la pantalla (mantener presionado).

- 19 Toma de entrada AUX** página 20
Para conectar un dispositivo de audio portátil.

* Este botón tiene un punto sensible al tacto.

Nota

Al expulsar o insertar un disco, mantenga desconectado cualquier dispositivo USB para evitar dañar el disco.

Control remoto de tarjeta RM-X151

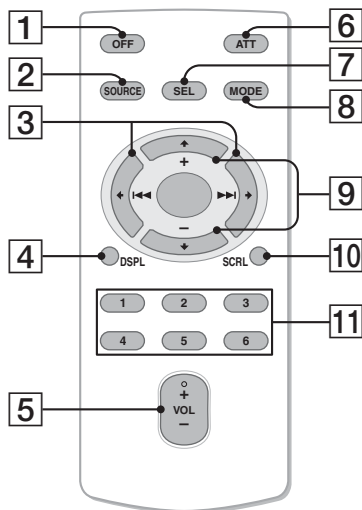

Retire la película de aislamiento antes de usar la unidad (página 6).

- 1 Botón OFF**
Para apagar la unidad; detener la fuente.
- 2 Botón SOURCE**
Para encender la unidad; para cambiar la fuente (Radio/CD/USB/AUX).
- 3 Botones ◀ (◀◀)/▶ (▶▶)**
Para controlar la radio/CD/USB, de la misma manera que con (SEEK) -/+ en la unidad. Es posible ajustar la configuración, los ajustes de sonido, etc. mediante ◀ ▶.
- 4 Botón DSPL (pantalla)**
Para cambiar los elementos en pantalla.
- 5 Botón VOL (volumen) +*/-**
Para ajustar el volumen.
- 6 Botón ATT (atenuación)**
Para atenuar el sonido. Para cancelar esta función, vuelva a presionarlo.
- 7 Botón SEL (selección)**
Funciona igual que el botón de selección de la unidad.
- 8 Botón MODE**
Presiónelo para seleccionar la banda de radio (FM/AM) o para seleccionar el modo de reproducción del iPod. Manténgalo presionado para acceder o cancelar el modo de control de pasajero.
- 9 Botones ↑ (+)/↓ (-)**
Para controlar el CD/USB, de la misma manera que con (1)/(2) (ALBM -/+) en la unidad. Es posible ajustar la configuración, los ajustes de sonido, etc. mediante ↑ ↓.
- 10 Botón SCRL (desplazamiento)**
Para desplazar el elemento de la pantalla.
- 11 Botones numéricos**
Para recibir las emisoras almacenadas (presionar); para almacenar emisoras (mantener presionado).

* Este botón tiene un punto sensible al tacto.

Nota

Si la unidad está apagada y desaparece la indicación de pantalla, no se podrá utilizar con el control remoto de tarjeta salvo que se presione (SOURCE/OFF) en la unidad o se inserte un disco para activarla en primer lugar.

Búsqueda de una pista

Búsqueda de una pista por nombre — Quick-BrowZer

Puede buscar una pista fácilmente en un CD o dispositivo USB por categoría.

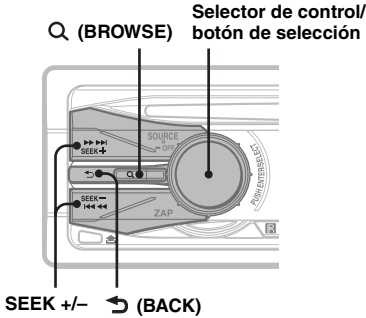

1 Presione Q (BROWSE).

La unidad accede al modo Quick-BrowZer y aparece la lista de categorías de búsqueda.

2 Gire el selector de control para seleccionar la categoría de búsqueda deseada y, a continuación, presiónelo para confirmarla.

3 Repita el paso 2 hasta que se seleccione la pista deseada.

Se inicia la reproducción.

Para volver a la pantalla anterior

Presione ↩ (BACK).

Para salir del modo Quick-BrowZer

Presione Q (BROWSE).

Nota

Al acceder al modo Quick-BrowZer, se cancela el ajuste de reproducción repetida/aleatoria.

Búsqueda por omisión de elementos — modo de Omisión

Cuando varios elementos se encuentran dentro de una misma categoría, es posible encontrar el elemento deseado rápidamente.

1 Presione (SEEK) + en el modo Quick-BrowZer.

Aparecerá la siguiente pantalla.

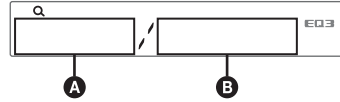

A Número del elemento actual

B Número total de elementos en la capa actual

A continuación, aparecerá el nombre del elemento.

2 Gire el selector de control para seleccionar el elemento deseado o un elemento cercano. Salta en incrementos del 10% del número total de elementos.

3 Presione el botón de selección.

Vuelve a la pantalla del modo Quick-BrowZer y aparece el elemento seleccionado.

4 Gire el selector de control para seleccionar el elemento deseado y presiónelo.

Si el elemento seleccionado es una pista, empieza la reproducción.

Para cancelar el modo de Omisión

Presione ↩ (BACK) o (SEEK) -.

Búsqueda de una pista por segmentos — ZAPPIN™

Es posible buscar una pista que desee escuchar mediante la reproducción de pequeños fragmentos de pistas de un CD o dispositivo USB de forma secuencial.

El modo ZAPPIN es adecuado para buscar pistas en el modo de reproducción aleatoria o de repetición aleatoria.

↩ (BACK) Botón de selección

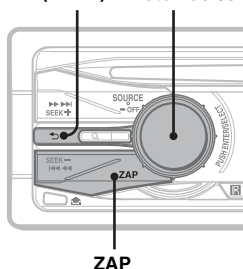

1 Durante la reproducción, presione

ZAP.

Cuando “ZAPPIN” aparece en la pantalla, la reproducción se inicia en un segmento de la pista siguiente.

El segmento se reproduce durante el tiempo establecido y, a continuación, suena un clic y se inicia el segmento siguiente.

Pista

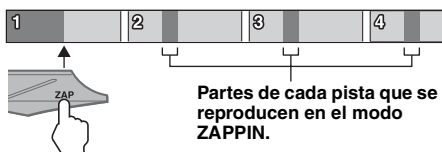

2 Presione el botón de selección o **ZAP** cuando se reproduzca una pista que desea escuchar.

La pista seleccionada se reproduce normalmente desde el principio.

Para buscar una pista de nuevo en el modo ZAPPIN, repita los pasos 1 y 2.

Sugerencias

- Los tiempos de reproducción pueden ser de 6, 9 ó 30 segundos (página 19). Lo que no puede seleccionar es el segmento de la pista que se va a reproducir.
- Presione **SEEK** +/- o **1/2** (ALBM +/-) en el modo ZAPPIN para omitir una pista o un álbum.
- Para confirmar una pista que se va a reproducir, presione **↩** (BACK).

Radio

Almacenamiento y recepción de emisoras

Precaución

Para sintonizar emisoras mientras maneja, utilice la función BTM (Memoria de la mejor sintonía) para evitar accidentes.

Almacenamiento automático — BTM

1 Presione **SOURCE/OFF** varias veces hasta que aparezca “TUNER”.

Para cambiar de banda, presione **MODE** varias veces. Puede seleccionar entre FM1, FM2, FM3, AM1 y AM2.

2 Mantenga presionado el botón de selección.

Aparecerá la pantalla de ajustes.

3 Presione el botón de selección varias veces hasta que aparezca “BTM”.

4 Presione **SEEK** +.

La unidad almacena las emisoras en el orden de frecuencia en los botones numéricos.

La unidad emite un pitido al almacenar el ajuste.

Almacenamiento manual

1 Mientras recibe la emisora que desea almacenar, mantenga presionado un botón numérico (de **1** a **6**) hasta que aparezca “MEM”.

Nota

Si intenta almacenar otra emisora en el mismo botón numérico, se reemplazará la que estaba almacenada previamente.

Recepción de las emisoras almacenadas

1 Seleccione la banda y, a continuación, presione un botón numérico (de **1** a **6**).

Sintonización automática

1 Seleccione la banda y, a continuación, presione (SEEK) +/- para buscar la emisora.

La búsqueda se detiene cuando la unidad recibe una emisora. Repita este procedimiento hasta recibir la emisora deseada.

Sugerencia

Si conoce la frecuencia de la emisora que desea escuchar, mantenga presionado (SEEK) +/- para localizar la frecuencia aproximada y, a continuación, presione (SEEK) +/- varias veces para ajustar la frecuencia deseada con mayor precisión (sintonización manual).

RDS

Descripción general

Las emisoras de radio FM que tienen el servicio de Sistema de datos de radio (RDS) envían información digital inaudible junto a la señal habitual del programa de radio.

Elementos de la pantalla

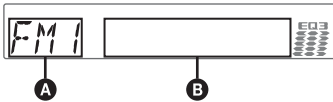

- A** Banda de radio, función
- B** Nombre de servicio del programa, reloj, frecuencia*, número de presintonía

* Mientras recibe la emisora RDS, aparece “*” a la izquierda de la indicación de la frecuencia.

Para cambiar los elementos en pantalla **B**, presione (DSPL).

Servicios RDS

Esta unidad proporciona automáticamente servicios RDS como sigue:

PTY (Tipos de programa)

Muestra el tipo de programa que se recibe actualmente. Además busca el tipo de programa seleccionado.

CT (Hora del reloj)

Los datos CT de la transmisión RDS ajustan el reloj.

Notas

- Dependiendo del país o región, puede que no estén disponibles todas las funciones RDS.
- RDS no funcionará si la intensidad de la señal es muy débil o si la emisora que sintonizó no transmite datos RDS.

Selección de PTY

1 Presione (PTY) durante la recepción FM.



Si la estación está transmitiendo datos PTY aparece el nombre del tipo de programa actual.

2 Presione (PTY) varias veces hasta que aparezca el tipo de programa deseado.

3 Presione (SEEK) +/-.

La unidad comienza a buscar una estación que emita el tipo de programa seleccionado.

Tipos de programas

NEWS (Noticias), **AFFAIRS** (Temas de actualidad), **INFO** (Información), **SPORT** (Deportes), **EDUCATE** (Educación), **DRAMA** (Drama), **CULTURE** (Cultura), **SCIENCE** (Ciencia), **VARIED** (Variados), **POP M** (Música popular), **ROCK M** (Música rock), **EASY M** (Música ligera), **LIGHT M** (Clásica ligera), **CLASSICS** (Clásica), **OTHER M** (Otros tipos de música), **WEATHER** (El tiempo), **FINANCE** (Finanzas), **CHILDREN** (Programas infantiles), **SOCIAL A** (Temas de sociedad), **RELIGION** (Religión), **PHONE IN** (Entrada de teléfono), **TRAVEL** (Viajes), **LEISURE** (Ocio), **JAZZ** (Música jazz), **COUNTRY** (Música country), **NATION M** (Música nacional), **OLDIES** (Música de décadas pasadas), **FOLK M** (Música folk), **DOCUMENT** (Documental)

Notas

- No puede usar esta función en países o regiones donde no hay disponibles datos PTY.
- Puede recibir un programa de radio distinto del que seleccionó.

Ajuste de CT

1 Ajuste “CT-ON” en la configuración (página 19).

Notas

- Puede que la función CT no funcione a pesar de que se reciba una emisora RDS.
- Puede haber una diferencia entre la hora ajustada por la función CT y la hora real.

Elementos de la pantalla

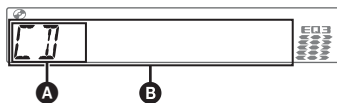

- A** Fuente
B Nombre de la pista*1, Nombre del disco/ artista*1, Nombre del artista*1, Número de álbum*2, Nombre del álbum*1, Número de pista/tiempo de reproducción transcurrido, Reloj

*1 Se muestra la información de un CD TEXT, MP3/WMA/AAC.

*2 El número del álbum se muestra solamente cuando se cambia de álbum.

Para cambiar los elementos de la pantalla **B**, presione **(DISP)**.

Sugerencia

Los elementos que se muestran pueden variar en función del modelo, tipo de disco, formato de grabación y ajustes.

Reproducción repetida y aleatoria

- 1** Durante la reproducción, presione **(3)** (REP) o **(4)** (SHUF) varias veces hasta que aparezca el ajuste deseado.

Seleccione	Para reproducir
↶ TRACK	pistas en forma repetida.
↶ ALBUM*	álbumes en forma repetida.
SHUF ALBUM*	álbumes en orden aleatorio.
SHUF DISC	discos en orden aleatorio.

* Cuando se reproduce un archivo MP3/WMA/AAC.

Para volver al modo de reproducción normal, seleccione “**↶ OFF**” o “**SHUF OFF**”.

Dispositivos USB

Para obtener más información acerca de la compatibilidad del dispositivo USB, visite el sitio web de soporte técnico.

Sitio Web de soporte técnico en línea

Clientes de Latinoamérica:

<http://esupport.sony.com/ES/LA/>

Para clientes de Asia y del Pacífico:

<http://www.sony-asia.com/section/support>
<http://www.sony-asia.com/caraudio/>

- Es posible utilizar dispositivos USB de almacenamiento masivo (MSC) y de protocolo de transferencia multimedia (MTP) que cumplan con el estándar USB.
- Los códecs correspondientes son MP3 (.mp3), WMA (.wma) y AAC (.m4a).
- Se recomienda realizar una copia de seguridad de los datos almacenados en los dispositivos USB.

Nota

Conecte el dispositivo USB después de encender la computadora.

En función del tipo de dispositivo USB, si lo conecta a la computadora antes de encenderla, es posible que este no funcione correctamente o que se dañe.

Reproducción de un dispositivo USB

- 1** Conecte el dispositivo USB al conector USB.

Cuando utilice un cable, use el que se ha suministrado para la conexión con el dispositivo USB.

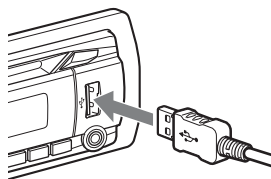

Se inicia la reproducción.

Si ya hay un dispositivo USB conectado, presione **(SOURCE/OFF)** varias veces hasta que aparezca “USB” para empezar la reproducción.

Presione **(SOURCE/OFF)** durante 1 segundo para detener la reproducción.

Extracción del dispositivo USB

- 1 Detenga la reproducción del dispositivo USB.
- 2 Extraiga el dispositivo USB.
Si extrae el dispositivo USB durante la reproducción, es posible que se dañe la información contenida en el dispositivo USB.

Notas

- No utilice dispositivos USB demasiado grandes o pesados, ya que se podrán caer debido a la vibración, o bien, provocar una conexión deficiente.
- No extraiga el panel frontal durante la reproducción del dispositivo USB, ya que podrá dañar los datos del USB.
- Esta unidad no puede reconocer dispositivos USB a través de un concentrador USB.

Elementos de la pantalla

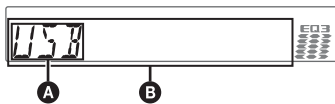

- A** Fuente
- B** Nombre de la pista, Nombre del artista, Número de álbum*, Nombre del álbum, Número de pista/tiempo de reproducción transcurrido, Reloj

* El número del álbum se muestra solamente cuando se cambia de álbum.

Para cambiar los elementos de la pantalla **B**, presione (DSPL).

Notas

- Los elementos que se muestran variarán en función del tipo de dispositivo USB, el formato de grabación y los ajustes. Para obtener más información, visite el sitio web de soporte técnico.
- El número máximo de datos que se pueden visualizar es el siguiente.
 - carpetas (álbumes): 128
 - archivos (pistas) por carpeta: 500
- No deje un dispositivo USB dentro de un automóvil estacionado, ya que podrían producirse fallas de funcionamiento.
- Es posible que el inicio de la reproducción demore un poco, en función de la cantidad de datos grabados.
- Es posible que no se puedan reproducir archivos DRM (Gestión de derechos digitales).
- Durante la reproducción de un archivo MP3/WMA/AAC de VBR (Velocidad de bits variable) o al avanzar o retroceder rápidamente, es posible que el tiempo de reproducción transcurrido no se muestre con precisión.
- No es posible reproducir los archivos MP3/WMA/AAC que se indican a continuación.
 - archivos con formato de compresión sin pérdida
 - archivos protegidos por derechos de autor

Reproducción repetida y aleatoria

- 1 Durante la reproducción, presione **3** (REP) o **4** (SHUF) varias veces hasta que aparezca el ajuste deseado.

Seleccione	Para reproducir
3 TRACK	pistas en forma repetida.
4 ALBUM	álbumes en forma repetida.
SHUF ALBUM	álbumes en orden aleatorio.
SHUF DEVICE	dispositivos en orden aleatorio.

Después de 3 segundos, se completa el ajuste.

Para regresar al modo de reproducción normal, seleccione “**3** OFF” o “SHUF OFF”.

iPod

Para obtener más información acerca de la compatibilidad de su iPod, consulte "Acerca de iPod" en la página 21 o visite el sitio web de soporte técnico.

En las instrucciones de funcionamiento, el "iPod" se utiliza como referencia general para las funciones del iPod en el iPod y el iPhone, salvo que el texto o las ilustraciones especifiquen lo contrario.

Sitio Web de soporte técnico en línea

Clientes de Latinoamérica:

<http://esupport.sony.com/ES/LA/>

Para clientes de Asia y del Pacífico:

<http://www.sony-asia.com/section/support>

<http://www.sony-asia.com/caraudio/>

Reproducción en un iPod

Antes de conectar el iPod, baje el volumen de la unidad.

1 Conecte el iPod al conector USB a través del conector de base conectado al cable USB.

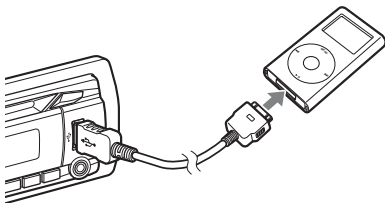

El iPod se encenderá automáticamente y la indicación siguiente aparecerá en la pantalla del iPod tal y como se ilustra a continuación.*



Sugerencia

Para ello, le recomendamos que utilice el cable RC-100IP USB (no suministrado).

Las pistas del iPod empiezan a reproducirse automáticamente a partir del punto en el que se detuvo la última reproducción.

Si ya hay un iPod conectado, presione **(SOURCE/OFF)** varias veces hasta que aparezca "USB". ("IPD" aparecerá en la pantalla cuando se reconozca el iPod.)

* Si se conecta un iPod touch o un iPhone o si el iPod se reproduce por última vez utilizando la función de control de pasajero, el logotipo no aparecerá en la pantalla.

2 Presione **(MODE)** para seleccionar el modo de reproducción.

El modo cambia de la manera siguiente:

RESUMING → **ALBUM** → **TRACK** → **PODCAST*** → **GENRE** → **PLAYLIST** → **ARTIST**

* Puede que no esté visible dependiendo del ajuste del iPod.

3 Ajuste el volumen.

Presione **(SOURCE/OFF)** durante 1 segundo para detener la reproducción.

Extracción del iPod

1 Detenga la reproducción del iPod.

2 Extraiga el iPod.

Precaución para iPhone

Al conectar un iPhone mediante USB, el volumen del teléfono se controla a través del iPhone. Para que el volumen del dispositivo no sea extremadamente alto tras una llamada, durante las llamadas, no lo aumente en la unidad.

Notas

- No extraiga el panel frontal durante la reproducción del iPod, ya que podrá dañar los datos.
- Esta unidad no puede reconocer el iPod a través de un concentrador USB.

Sugerencias

- Si se coloca la llave de encendido en la posición ACC, o si la unidad está encendida, el iPod se recarga.
- Si el iPod se desconecta durante la reproducción, aparecerá "NO DEV" en la pantalla de la unidad.

Modo de reanudación

Cuando el iPod se conecta al conector de base, el modo de esta unidad cambia al modo de reanudación y se inicia la reproducción en el modo ajustado por el iPod.

En el modo de reanudación, no es posible utilizar los botones siguientes.

- **(3)** (REP)
- **(4)** (SHUF)

Elementos de la pantalla

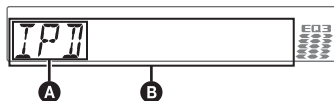

A Indicación de la fuente (iPod)

B Nombre de la pista, Nombre del artista, Nombre del álbum, Número de pista/tiempo de reproducción transcurrido, Reloj

Para cambiar los elementos de la pantalla **B**, presione **(DSPL)**.

Sugerencia

Si se modifica álbum/podcast/género/artista/lista de reproducción, el número de elemento aparece durante unos instantes.

Nota

Es posible que algunos caracteres almacenados en el iPod no se visualicen correctamente.

Ajuste del modo de reproducción

1 Durante la reproducción, presione

(MODE).

El modo cambia de la manera siguiente:

ALBUM → **TRACK** → **PODCAST*** → **GENRE** → **PLAYLIST** → **ARTIST**

* Puede que no esté visible dependiendo del ajuste del iPod.

Omitir álbumes, podcasts, géneros, listas de reproducción y artistas

Para	Presione
Omitir	(1)/(2) (ALBM -/+) [presionar una vez para cada opción]
Omitir en forma continua	(1)/(2) (ALBM -/+) [mantener presionado hasta llegar al punto deseado]

Reproducción repetida y aleatoria

1 Durante la reproducción, presione **(3)** (REP) o **(4)** (SHUF) varias veces hasta que aparezca el ajuste deseado.

Selecione	Para reproducir
↶ TRACK	pistas en forma repetida.
↶ ALBUM	álbumes en forma repetida.
↶ PODCAST	podcast en forma repetida.
↶ ARTIST	artistas en forma repetida.
↶ PLAYLIST	listas de reproducción en forma repetida.
↶ GENRE	género en forma repetida.
SHUF ALBUM	álbumes en orden aleatorio.

SHUF PODCAST	podcast en orden aleatorio.
SHUF ARTIST	artistas en orden aleatorio.
SHUF PLAYLIST	listas de reproducción en orden aleatorio.
SHUF GENRE	género en orden aleatorio.
SHUF DEVICE	dispositivos en orden aleatorio.

Después de 3 segundos, se completa el ajuste.

Para volver al modo de reproducción normal, seleccione “**↶ OFF**” o “**SHUF OFF**”.

Utilización directa del iPod — Control de pasajero

Puede utilizar directamente un iPod conectado al conector de base.

1 Durante la reproducción, mantenga presionado **(MODE)**.

Aparece “**MODE IPOD**” y podrá utilizar el iPod directamente.

Para cambiar el elemento en pantalla

Presione **(DSPL)**.

Los elementos en pantalla cambian de la manera siguiente:

Nombre de la pista → Nombre del artista → Nombre del álbum → **MODE IPOD** → Reloj

Para salir del modo de control de pasajero

Mantenga presionado **(MODE)**.

A continuación, aparecerá “**MODE AUDIO**” y el modo de reproducción cambiará a “**RESUMING**”.

Notas

- Sólo es posible ajustar el volumen en la unidad.
- Si se cancela este modo, el ajuste de repetición se desactivará.

Otras funciones

Cambio de los ajustes de sonido

Ajuste de las características de sonido

- 1 Presione el botón de selección varias veces hasta que aparezca el elemento deseado.
- 2 Gire el selector de control para ajustar el elemento seleccionado.
- 3 Presione **↶ (BACK)**.
El ajuste finaliza y la pantalla regresa al modo de recepción/reproducción normal.

Se pueden ajustar los elementos siguientes (consulte la referencia de página para obtener más información):

EQ3

Seleccione una curva del ecualizador entre 7 tipos de música (XPLOD, VOCAL, EDGE, CRUISE, SPACE, GRAVITY*1, CUSTOM u OFF).

LOW*2, MID*2, HI*2 (página 18)

BAL (Balance)

Permite ajustar el balance de sonido entre los altavoces derecho e izquierdo.

FAD (Equilibrio)

Permite ajustar el nivel relativo entre los altavoces frontal y posterior.

SUB*3 (Volumen del altavoz potenciador de graves)

Permite ajustar el volumen del altavoz potenciador de graves.

AUX*4 (Nivel AUX)

Permite ajustar el volumen de cada equipo auxiliar conectado: "+18 dB" – "0 dB" – "-8 dB".

Este ajuste elimina la necesidad de ajustar el nivel de volumen entre fuentes.

*1 EX BASS en el caso de CDX-GT590EB. El ajuste EX BASS se recomienda para los altavoces suministrados.

*2 Si está activado EQ3.

*3 Cuando la salida de audio está ajustada en "SUB-OUT" (página 19). Aparece "ATT" en el ajuste más bajo y se puede ajustar hasta en 21 intervalos.

*4 Si está activada la fuente AUX (página 20).

Personalización de la curva de ecualizador — EQ3

"CUSTOM" de EQ3 le permite realizar sus propios ajustes en el ecualizador.

- 1 Seleccione una fuente y presione el botón de selección varias veces para seleccionar "EQ3".
- 2 Gire el selector de control para seleccionar "CUSTOM".
- 3 Presione el botón de selección varias veces hasta que aparezca "LOW", "MID" o "HI".
- 4 Gire el selector de control para ajustar el elemento seleccionado.
El nivel de volumen puede ajustarse en intervalos de 1 dB entre -10 dB y +10 dB.



Repita los pasos 3 y 4 para ajustar la curva de ecualizador.

Para restaurar la curva de ecualizador ajustada en fábrica, mantenga presionado el botón de selección antes de que finalice el ajuste.

5 Presione **↶ (BACK)**.

El ajuste finaliza y la pantalla regresa al modo de recepción/reproducción normal.

Sugerencia

También es posible ajustar otros tipos de ecualizador.

Definición de los elementos de configuración — SET

- 1 Mantenga presionado el botón de selección.**
Aparecerá la pantalla de ajustes.
- 2 Presione el botón de selección varias veces hasta que aparezca el elemento deseado.**
- 3 Gire el selector de control para seleccionar el ajuste (por ejemplo, “ON” u “OFF”).**
- 4 Mantenga presionado el botón de selección.**
La configuración finaliza y la pantalla regresa al modo de recepción/reproducción normal.

Nota

Los elementos que se muestran en pantalla variarán en función de la fuente y del ajuste.

Se pueden ajustar los elementos siguientes (consulte la referencia de página para obtener más información):

CLOCK-ADJ (Ajuste del reloj) (página 6)

CT (Hora del reloj)

Activa la función CT: “ON”, “OFF” (página 13).

BEEP

Activa el sonido de los pitidos: “ON”, “OFF”.

AUX-A*1 (Audio AUX)

Activa la pantalla de fuente AUX: “ON”, “OFF” (página 20).

A.OFF (Desconexión automática)

Desconecta la alimentación automáticamente una vez transcurrido un período de tiempo deseado cuando la unidad está apagada: “NO”, “30S (segundos)”, “30M (minutos)”, “60M (minutos)”.

SUB/REAR*1

Permite cambiar la salida de audio: “SUB-OUT” (altavoz potenciador de graves), “REAR-OUT” (amplificador de potencia).

B.OUT (Desactivar pantalla)

Permite desactivar la iluminación de una fuente automáticamente (por ejemplo, durante la reproducción de un CD/recepción de radio, etc.) si no se efectúa ninguna operación durante 5 segundos: “ON”, “OFF”.

Para volver a activar la luz, presione cualquier botón de la unidad. (Una vez activado, el funcionamiento remoto ya no está disponible.)

DEMO (Demostración)

Activa la demostración: “ON”, “OFF”.

DIM (Atenuador)

Cambia el brillo de la pantalla: “ON”, “OFF”.

M.DSPL (Desplazamiento de indicaciones)

– “SA”: para mostrar patrones en movimiento y el analizador de espectro.
– “OFF”: para desactivar el indicador de movimiento.

A.SCRL (Desplazamiento automático)

Permite desplazarse por los elementos de la pantalla automáticamente: “ON”, “OFF”.

LOCAL (Modo de búsqueda local)

– “ON”: para que se sintonicen solamente las emisoras de señal más intensa.
– “OFF”: para ajustar la recepción normal.

MONO*2 (Modo monoaural)

Selecciona el modo de recepción monoaural para mejorar una recepción de FM deficiente: “ON”, “OFF”.

Z.TIME (Tiempo de Zappin)

Permite seleccionar el tiempo de reproducción de la función ZAPPIN.

– “Z.TIME-1 (unos 6 segundos)”, “Z.TIME-2 (unos 9 segundos)”, “Z.TIME-3 (unos 30 segundos)”.

LPF*3 (Filtro de paso bajo)

Selecciona la frecuencia de corte del altavoz potenciador de graves: “OFF”, “80Hz”, “100Hz”, “120Hz”, “140Hz”, “160Hz”.

LPF NORM/REV*3 (Filtro de paso bajo normal/invertido)

Selecciona la fase del altavoz potenciador de graves: “NORM”, “REV”.

HPF (Filtro de paso alto)

Selecciona la frecuencia de corte del altavoz frontal/posterior: “OFF”, “80Hz”, “100Hz”, “120Hz”, “140Hz”, “160Hz”.

LOUD (Sonoridad)

Refuerza los graves y agudos para proporcionar un sonido más nítido en niveles de volumen bajos: “ON”, “OFF”.

BTM (página 12)

*1 Cuando la unidad está apagada.

*2 Cuando se recibe FM.

*3 Cuando la salida de audio se ajusta en “SUB-OUT”.

Equipo de audio auxiliar

Si conecta un dispositivo de audio portátil opcional a la toma de entrada AUX (minitoma estéreo) de la unidad y simplemente selecciona la fuente, podrá escuchar por los altavoces del automóvil. Puede ajustar cualquier diferencia en el nivel de volumen entre la unidad y el dispositivo de audio portátil. Siga este procedimiento:

Conexión del dispositivo de audio portátil

- 1 Apague el dispositivo de audio portátil.
- 2 Baje el volumen de la unidad.
- 3 Conéctelo a la unidad.

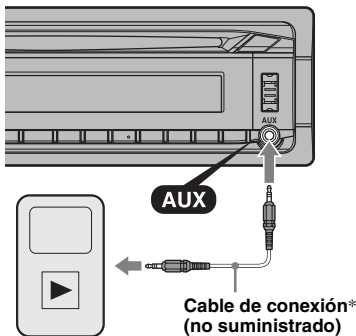

* Asegúrese de utilizar una clavija recta.

Ajuste del nivel de volumen

Asegúrese de ajustar el volumen de cada equipo de audio conectado antes de la reproducción.

- 1 Baje el volumen de la unidad.
- 2 Presione **(SOURCE/OFF)** varias veces hasta que aparezca "AUX". Luego aparecerá "AUX FRONT IN".
- 3 Inicie la reproducción en el dispositivo de audio portátil con un volumen moderado.
- 4 Seleccione el volumen habitual en la unidad.
- 5 Ajuste el nivel de entrada (página 18).

Precauciones

- Deje que la unidad se enfríe antes de usarla si el automóvil ha estado estacionado bajo la luz directa del sol.
- La antena motorizada se extiende automáticamente.

Condensación de humedad

Si se produce condensación de humedad en el interior de la unidad, extraiga el disco y espere una hora aproximadamente hasta que se haya evaporado la unidad. De lo contrario, la unidad no funcionará correctamente.

Para mantener una alta calidad de sonido

No derrame ningún tipo de líquido sobre la unidad o los discos.

Notas sobre los discos

- No esponga los discos a la luz solar directa ni a fuentes de calor como, por ejemplo, conductos de aire caliente, ni los deje en el automóvil estacionado bajo la luz solar directa.
- Antes de reproducir los discos, límpielos con un paño de limpieza disponible en el mercado. Hágalo desde el centro hacia los bordes. No utilice disolventes como bencina, diluyentes ni productos de limpieza disponibles en el mercado.
- Esta unidad se diseñó para reproducir discos que cumplen con el estándar Compact Disc (CD). Los DualDisc y otros discos de música codificados con tecnologías de protección de derechos de autor no cumplen el estándar Compact Disc (CD), por lo que no podrán reproducirse con esta unidad.
- **Discos que NO se pueden reproducir en esta unidad**
 - Discos con etiquetas, autoadhesivos o cinta adhesiva o papel enganchados. Si utiliza este tipo de discos, puede provocar una falla de funcionamiento o dañar el disco.
 - Discos con formas no estandarizadas (por ejemplo, formas de corazón, cuadrado o estrella). Si lo intenta, puede dañar la unidad.
 - Discos de 8 cm.



Notas sobre los discos CD-R/CD-RW

- Cantidad máxima de: (solamente CD-R/CD-RW)
 - carpetas (álbumes): 150 (incluida la carpeta raíz)
 - archivos (pistas) y carpetas: 300 (si los nombres de archivo o carpeta contienen muchos caracteres, este número puede ser inferior a 300)
 - caracteres que se pueden visualizar en el nombre de una carpeta/archivo: 32 (Joliet)/64 (Romeo)

- Si un disco multisesión empieza con una sesión CD-DA, se reconoce como un disco CD-DA y las otras sesiones no se reproducen.
- **Discos que NO se pueden reproducir en esta unidad**
 - CD-R/CD-RW de calidad de grabación deficiente.
 - CD-R/CD-RW grabados con un dispositivo de grabación no compatible.
 - CD-R/CD-RW no finalizados correctamente.
 - CD-R/CD-RW que no se hayan grabado en formato CD de música o en formato MP3 que cumpla la norma ISO9660 nivel 1/nivel 2, Joliet/ Romeo o multisesión.

- “Works with iPhone” indica que un accesorio electrónico se diseñó para conectarse específicamente a dispositivos iPhone y que el fabricante obtuvo la certificación necesaria para que cumpla con los estándares de rendimiento de Apple.
- Apple no se hace responsable del funcionamiento de este dispositivo en cumplimiento de los estándares de seguridad y normativa.

Si desea realizar alguna consulta o solucionar algún problema relativo a la unidad que no se trate en este manual, póngase en contacto con el distribuidor Sony más cercano.

Orden de reproducción de los archivos MP3/WMA/AAC

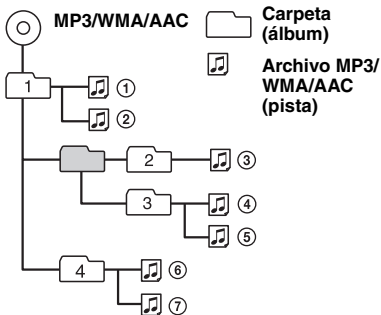

Acerca de iPod

- Es posible establecer una conexión con los siguientes modelos de iPod. Actualice sus iPod al software más reciente antes de utilizarlo.

Hecho para

- iPod touch
- iPod touch (segunda generación)
- iPod classic
- iPod classic (120GB)
- iPod con video*
- iPod nano (cuarta generación)
- iPod nano (tercera generación)
- iPod nano (segunda generación)
- iPod nano (primera generación)*

Funciona con

- iPhone
- iPhone 3G

* La función de control del control de pasajero no se encuentra disponible en el iPod nano (primera generación) ni en el iPod con video.

- “Made for iPod” indica que un accesorio electrónico se diseñó para conectarse específicamente a dispositivos iPod y que el fabricante obtuvo la certificación necesaria para que cumpla con los estándares de rendimiento de Apple.

Mantenimiento

Sustitución de la pila de litio del control remoto de tarjeta

En condiciones normales, la pila dura aproximadamente 1 año. (La duración puede ser menor en función de las condiciones de uso.) El alcance del control remoto de la tarjeta disminuye a medida que se agota la pila. Sustitúyala por una pila de litio CR2025 nueva. El uso de cualquier otra pila podría provocar un incendio o una explosión.

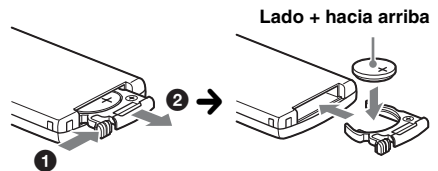

Notas sobre la pila de litio

- Mantenga la pila de litio fuera del alcance de los niños. Si se ingiere, póngase en contacto inmediatamente con un médico.
- Limpie la pila con un paño seco para garantizar un contacto óptimo.
- Asegúrese de observar la polaridad correcta al instalarla.
- No sujete la pila con pinzas metálicas, ya que podría producirse un cortocircuito.

ADVERTENCIA

La pila puede explotar si no se emplea adecuadamente.

No recargue la pila; tampoco la desmonte ni la arroje al fuego.

continúa en la página siguiente →

Sustitución del fusible

Al sustituir el fusible, asegúrese de utilizar uno cuyo amperaje coincida con el especificado en el original. Si el fusible se funde, verifique la conexión de alimentación y sustitúyalo. Si el fusible vuelve a fundirse después de sustituirlo, es posible que exista alguna falla de funcionamiento interno. En tal caso, consulte con el distribuidor Sony más cercano.

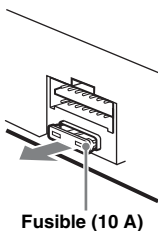

Fusible (10 A)

Limpieza de los conectores

Es posible que la unidad no funcione correctamente si los conectores entre ésta y el panel frontal están sucios. Para evitar esta situación, extraiga el panel frontal (página 7) y limpie los conectores con un hisopo de algodón. Realice esta operación con suavidad. De lo contrario, los conectores podrían resultar dañados.

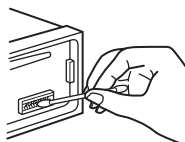

Unidad principal

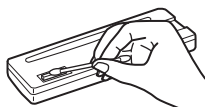

Parte posterior del panel frontal

Notas

- Por razones de seguridad, apague el motor antes de limpiar los conectores y extraiga la llave del interruptor de encendido.
- No toque nunca los conectores directamente con los dedos ni con ningún dispositivo metálico.

Extracción de la unidad

1 Extraiga el marco de protección.

- 1 Extraiga el panel frontal (página 7).
- 2 Sujete el marco de protección por ambos bordes y extraígallo.

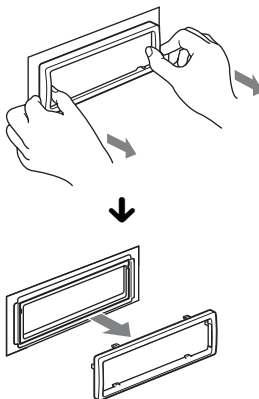

2 Extraiga la unidad.

- 1 Inserte las dos llaves de liberación simultáneamente hasta escuchar un clic.

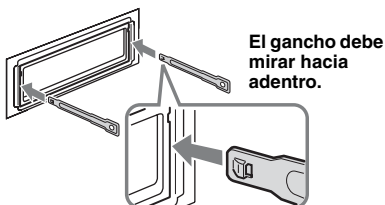

- 2 Tire de las llaves de liberación para extraer la unidad.

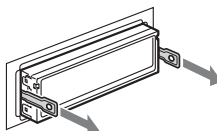

- 3 Deslice la unidad para extraerla del marco.

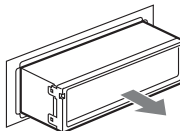

Especificaciones

Sección del sintonizador

FM

Rango de sintonización:

87,5 – 108,0 MHz (a intervalos de 50 kHz)

87,5 – 107,9 MHz (a intervalos de 200 kHz)

Intervalo de sintonización FM: 50 kHz/200 kHz conmutable

Terminal de antena: conector de antena externa

Frecuencia intermedia: 150 kHz

Sensibilidad útil: 10 dBf

Selectividad: 75 dB at 400 kHz

Relación señal-ruido: 70 dB (mono)

Separación: 40 dB at 1 kHz

Respuesta de frecuencia: 20 – 15 000 Hz

AM

Rango de sintonización:

531 – 1 602 kHz (a intervalos de 9 kHz)

530 – 1 710 kHz (a intervalos de 10 kHz)

Intervalo de sintonización AM: 9 kHz/10 kHz conmutable

Terminal de antena: conector de antena externa

Frecuencia intermedia: 25 kHz

Sensibilidad: 26 μ V

Sección del reproductor de CD

Relación señal-ruido: 120 dB

Respuesta de frecuencia: 10 – 20 000 Hz

Fluctuación y trémolo: inferior al límite medible

Sección del reproductor USB

Interfaz: USB (velocidad máxima)

Corriente máxima: 500mA

Sección del amplificador de potencia

Salidas: salidas de altavoz (conectores de sellado seguro)

Impedancia de altavoces: de 4 a 8 Ω

Salida máxima de potencia: 52 W \times 4 (a 4 Ω)

Generales

Salida:

Terminal de salidas de audio (frontal, intercambiable entre altavoz potenciador de graves y posterior)

Terminal de control del relé de la antena motorizada

Terminal de control del amplificador de potencia

Entradas:

Terminal de entrada del control remoto

Terminal de entrada de la antena

Toma de entrada AUX (minitoma estéreo)

Terminal de entrada de señal USB

Controles de tono:

Graves: \pm 10 dB a 60 Hz (XPLOD)

Medios: \pm 10 dB a 1 kHz (XPLOD)

Agudos: \pm 10 dB a 10 kHz (XPLOD)

Requisitos de alimentación: batería de automóvil de cc 12 V (masa negativa)

Dimensiones: Aprox. 178 \times 50 \times 179 mm (an/al/prf)

Dimensiones de montaje: Aprox. 182 \times 53 \times 162 mm (an/al/prf)

Peso: Aprox. 1,2 kg

Accesorios suministrados:

Control remoto de tarjeta: RM-X151

Componentes de instalación y conexiones (1 juego)

Equipo y accesorios opcionales:

Cable de conexión USB para iPod: RC-100IP

Es posible que su distribuidor no comercialice algunos de los accesorios que figuran en la lista anterior. Pídale información detallada.

El diseño y las especificaciones están sujetos a cambios sin previo aviso.

- Ciertas placas del circuito impreso no contienen retardantes de llama halogenados.
- Los chasis impresos no contienen retardantes de llama halogenados.
- Para el material de relleno y protección se ha utilizado papel.

Solución de problemas

La siguiente lista de comprobación le ayudará a solucionar los problemas que puedan producirse con la unidad.

Antes de consultarla, revise los procedimientos de conexión y de funcionamiento.

Si no se resuelve el problema, visite el siguiente sitio web de soporte técnico.

Sitio Web de soporte técnico en línea

Clientes de Latinoamérica:

<http://esupport.sony.com/ES/LA/>

Para clientes de Asia y del Pacífico:

<http://www.sony-asia.com/section/support>

<http://www.sony-asia.com/caraudio/>

Generales

La unidad no recibe alimentación.

- Revise la conexión o el fusible.
- Si la unidad está apagada y la pantalla desaparece, no se puede operar con el control remoto.
→ Encienda la unidad.

La antena motorizada no se extiende.

La antena motorizada no dispone de una caja de relé.

No se emite el sonido.

- La función ATT está activada.
- La posición del control de equilibrio "FAD" no está ajustada para un sistema de 2 altavoces.

No se escuchan pitidos.

- El sonido de los pitidos está cancelado (página 19).
- Se encuentra conectado un amplificador de potencia opcional y no está usando el amplificador integrado.

El contenido de la memoria se borró.

- Presionó el botón RESET.
→ Vuelva a almacenar los datos en la memoria.
- Se desconectó el cable de fuente de alimentación o la batería, o no están conectados correctamente.

Las emisoras almacenadas y la hora correcta se borraron.

El fusible se fundió.

Se escucha ruido cuando se cambia la posición de la llave de encendido.

Los cables no se conectaron de forma correcta al conector de alimentación auxiliar del automóvil.

Durante la reproducción o la recepción, el modo demostración se inicia.

Si no se realiza ninguna operación durante 5 minutos y la opción "DEMO-ON" está ajustada, se iniciará el modo de demostración.

→ Ajuste "DEMO-OFF" (página 19).

Las indicaciones desaparecen de la pantalla o no aparecen en ella.

- El atenuador está ajustado en "DIM-ON" (página 19).
- La pantalla se apaga si mantiene presionado (SOURCE/OFF).
→ Presione (SOURCE/OFF) en la unidad hasta que se ilumine la pantalla.
- Los conectores están sucios (página 22).

La función de desconexión automática no funciona.

La unidad está encendida. La función de desconexión automática se activa después de apagar la unidad.

→ Apague la unidad.

La pantalla se apaga mientras la unidad se encuentra en funcionamiento.

La función de desactivar pantalla está activada (página 19).

No es posible utilizar la unidad mediante el control remoto de tarjeta.

Si se activa la función de desactivar pantalla (no hay iluminación), no será posible utilizar el control remoto de tarjeta (página 19).

Recepción de radio

No es posible recibir las emisoras.

Hay ruidos que obstaculizan el sonido.

- La conexión no es correcta.
→ Conecte un cable de control de antena motorizada (azul) o un cable de fuente de alimentación auxiliar (rojo) al cable de fuente de alimentación del amplificador de antena del automóvil (solamente cuando el automóvil tenga una antena de FM/AM integrada en el cristal posterior o lateral).
- Compruebe la conexión de la antena del automóvil.
- Si la antena motorizada no se extiende, compruebe la conexión del cable de control de la antena motorizada.

No es posible utilizar la sintonización programada.

- Almacene la frecuencia correcta en la memoria.
- La señal de emisión es demasiado débil.

No es posible utilizar la sintonización automática.

- El ajuste del modo de búsqueda local no es correcto.
→ La sintonización se detiene con demasiada frecuencia:
Ajuste "LOCAL-ON" (página 19).
→ La sintonización no se detiene en una emisora:
Ajuste "LOCAL-OFF" (página 19).
- La señal de emisión es demasiado débil.
→ Use la sintonización manual.

Durante la recepción de FM, la indicación "ST" parpadea.

- Sintonice la frecuencia con precisión.
- La señal de emisión es demasiado débil.
→ Ajuste "MONO-ON" (página 19).

Un programa de FM emitido en estéreo se escucha en monoaural.

La unidad se encuentra en el modo de recepción monoaural.

→ Ajuste "MONO-OFF" (página 19).

RDS**PTY muestra "- - - - -".**

- La emisora actual no es una emisora RDS.
 - No se recibieron datos RDS.
 - La emisora no especifica el tipo de programa.
-

Reproducción de CD**No es posible insertar el disco.**

- Ya hay un disco insertado.
 - El disco se insertó a la fuerza al revés o de forma incorrecta.
-

No se inicia la reproducción.

- Disco defectuoso o sucio.
 - Los discos CD-R/CD-RW no son para audio (página 20).
-

No es posible reproducir archivos MP3/WMA/AAC.

El disco no es compatible con el formato y la versión de MP3/WMA/AAC. Para obtener más información acerca de los discos y formatos que se pueden reproducir, visite el sitio Web de soporte técnico en línea.

Los archivos MP3/WMA/AAC tardan más tiempo en reproducirse que los demás.

El inicio de la reproducción de los siguientes discos tarda algo más de tiempo.

- disco grabado con una estructura de árbol complicada.
 - disco grabado en Multi Session.
 - disco al que es posible añadir datos.
-

Los elementos de pantalla no se desplazan.

- En el caso de discos con muchos caracteres, es posible que éstos no se desplacen.
 - "A.SCRL" está ajustado en "OFF".
 - Ajuste "A.SCRL-ON" (página 19).
 - Mantenga presionado (DSFL) (SCRL).
-

Se producen saltos de sonido.

- La instalación no es correcta.
 - Instale la unidad en un ángulo inferior a 45° en una parte firme del automóvil.
 - Disco defectuoso o sucio.
-

Los botones de operación no funcionan.**El disco no se expulsa.**

Presione el botón RESET (página 6).

Reproducción USB**No es posible reproducir elementos a través de un concentrador USB.**

Esta unidad no puede reconocer dispositivos USB a través de un concentrador USB.

No se pueden reproducir elementos.

Un dispositivo USB no funciona.
→ Vuelva a conectarlo.

El dispositivo USB tarda en reproducirse.

El dispositivo USB contiene archivos con una estructura de árbol compleja.

Suena un pitido.

El dispositivo USB se ha desconectado durante la reproducción.

- Antes de desconectar un dispositivo USB, asegúrese de que se ha detenido la reproducción para proteger los datos.
-

El sonido es discontinuo.

Es posible que la discontinuidad del sonido se deba a una tasa alta de bits de más de 320 kbps.

Mensajes/indicaciones de error

CHECKING

La unidad está confirmando la conexión de un dispositivo USB.

→ Espere mientras finaliza el proceso de confirmación de la conexión.

ERROR

- El disco está sucio o se insertó al revés.
 - Límpielo o insértele de forma correcta.
 - Se insertó un disco vacío.
 - No es posible reproducir el disco debido a un problema.
 - Inserte otro disco.
 - El dispositivo USB no ha sido reconocido automáticamente.
 - Conéctelo nuevamente.
 - Presione ▲ para extraer el disco.
-

FAILURE

La conexión de los altavoces y amplificadores es incorrecta.

→ Consulte el manual de instalación/conexiones de este modelo para revisar la conexión.

HUB NO SUPRT (Concentrador no compatible)

El concentrador USB no es compatible con esta unidad.

L. SEEK +/-

El modo de búsqueda local está activado durante la sintonización automática.

NO DEV (No hay dispositivo)

(SOURCE/OFF) se selecciona sin que esté conectado un dispositivo USB. Se ha desconectado un dispositivo USB o un cable USB durante la reproducción.

→ Asegúrese de conectar un dispositivo USB y un cable USB.

NO MUSIC

El disco o dispositivo USB no contiene ningún archivo de música.

→ Inserte un CD de música en esta unidad.

→ Conecte un dispositivo USB que contenga algún archivo de música.

NO NAME

No se grabó un nombre de disco/álbum/artista/pista en la pista.

OFFSET

Es posible que se haya producido una falla interna.

- Revise la conexión. Si el indicador de error permanece en pantalla, póngase en contacto con el distribuidor Sony más cercano.

OVERLOAD

El dispositivo USB está sobrecargado.

- Desconecte el dispositivo USB y, a continuación, presione (**SOURCE/OFF**) para cambiar la fuente.
- Indica que el dispositivo USB está fuera de servicio, o que hay un dispositivo incompatible conectado.

READ

La unidad está leyendo toda la información de pistas y de álbumes del disco.

- Espere hasta que finalice la lectura y se inicie la reproducción automáticamente. Es posible que demore más de un minuto en función de la estructura del disco.

RESET

No es posible utilizar esta unidad o el dispositivo USB debido a un problema.

- Presione el botón RESET (página 6).

USB NO SUPRT (USB no compatible)

El dispositivo USB conectado no es compatible.

- Para obtener más información acerca de la compatibilidad del dispositivo USB, visite el sitio web de soporte técnico.

“LLLL” o “rrrr”

Durante la operación de avance o retroceso rápido, llegó al principio o al final del disco, por lo que no es posible continuar.

“_”

No se puede mostrar el carácter con la unidad.

Si estas soluciones no ayudan a mejorar la situación, póngase en contacto con el distribuidor Sony más cercano.

Si entrega la unidad para su reparación a causa de problemas en la reproducción de CD, lleve el disco que se utilizó cuando se produjo el problema.

<http://www.sony.net/>

Sony Corporation Printed in Thailand