



Snabbinställningsguide/Podręcznik Konfiguracja wstępna

DAV-DZ730



Detaljerad information finns i bruksanvisningen.
Szczegółowe informacje znajdują się w instrukcji obsługi.

1 Ansluta högtalarna/Podłączanie głośników

Montera först högtalarna (se Högtalarinstallationsguide), och anslut därefter högtalarkablarna för att matcha färgen på SPEAKERS-uttagen på enheten.

Najpierw należy zmontować głośniki (zobacz Podręcznik instalacji głośników), a następnie podłączyć przewody głośnikowe zgodnie z kolorami SPEAKERS do gniazd w urządzeniu.

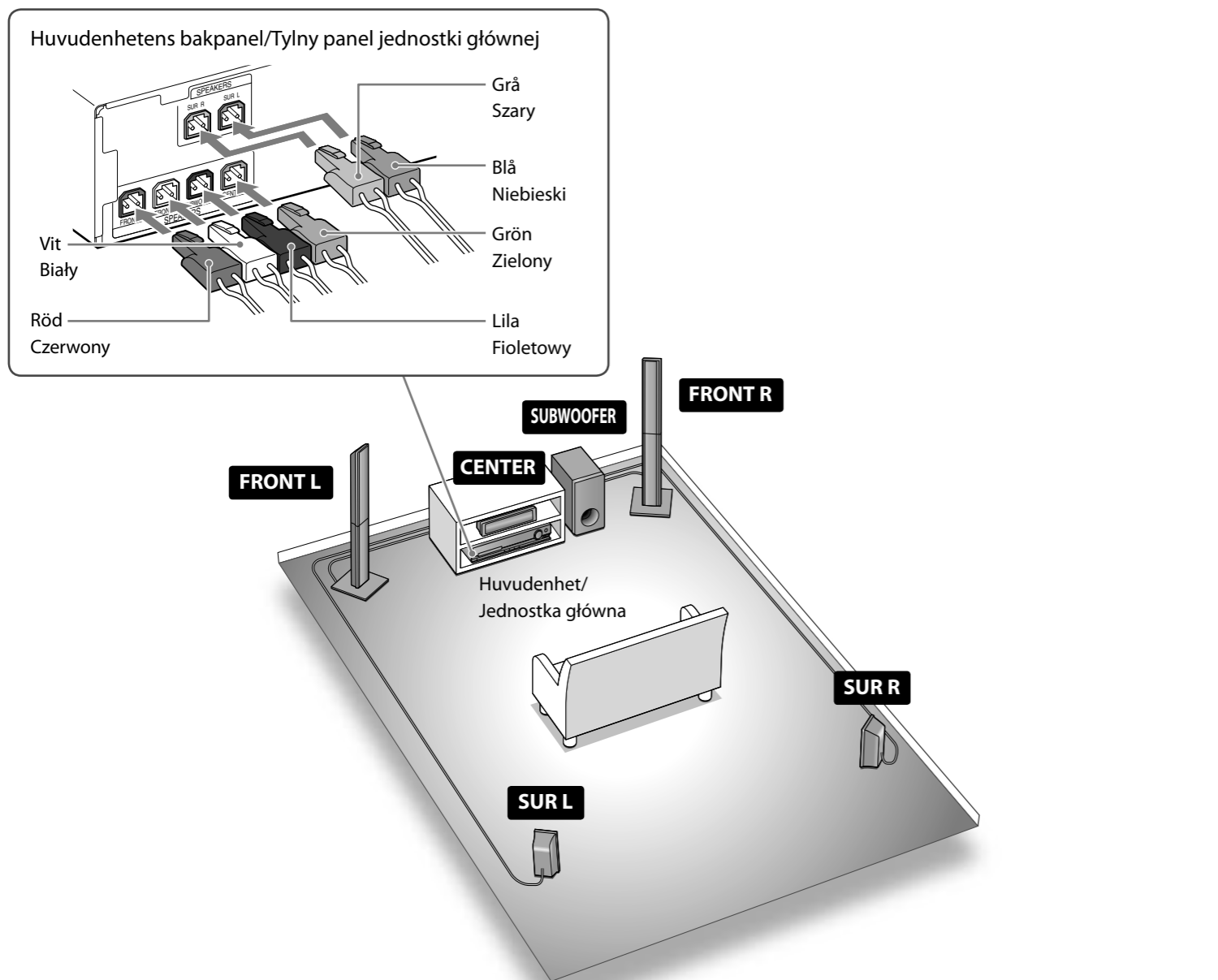

Ansluta högtalarkablarna i högtalaren/
Aby podłączyć przewody głośnikowe do głośnika

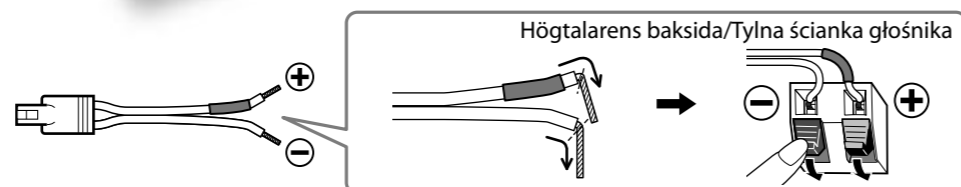

2 Ansluta din TV/digitalbox/Podłączanie telewizora/przystawki telewizyjnej

Beroende på uttagen på TV:n eller digitalboxen, välj anslutningsmetod för video och ljud.

W zależności od rozmieszczenia gniazd w przystawce telewizyjnej należy wybrać metodę instalacji połączeń wideo i audio.

Ansluta videon till din TV/Podłączanie sygnału wideo do telewizora

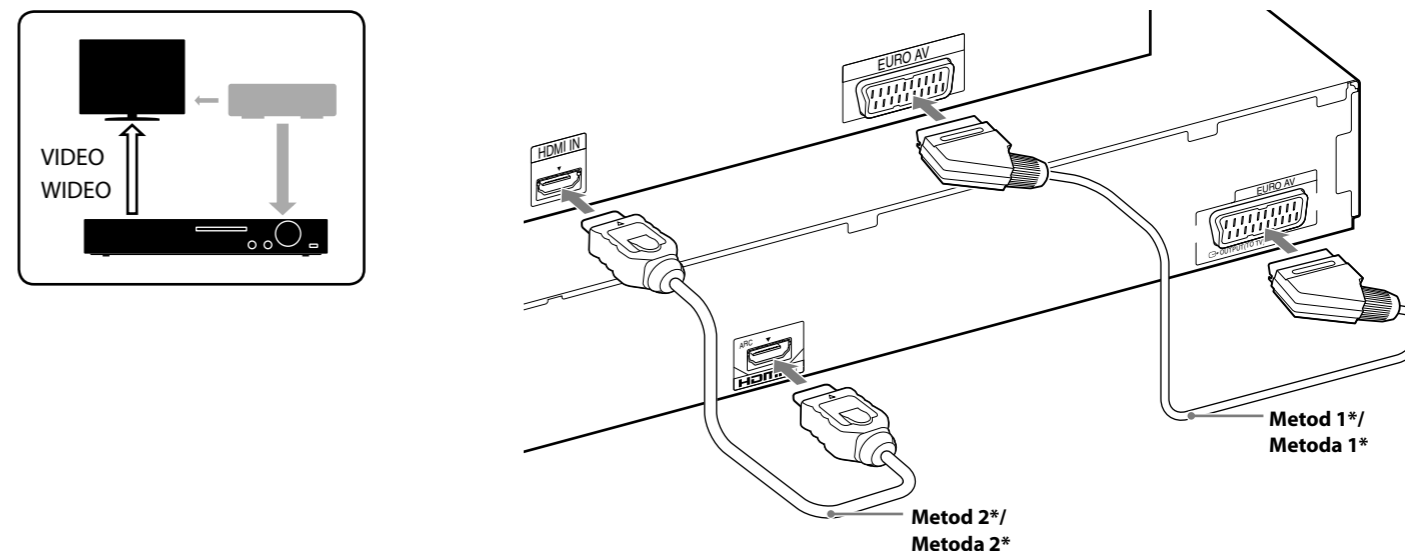

*Medföljer ej/*Nie wchodzi w skład zestawu

Ansluta ljudet från din digitalbox/Podłączanie sygnału audio z przystawki telewizyjnej

Om du inte använder en digitalbox, se "Ansluta din TV/digitalbox" i bruksanvisning.

Jeśli przystawka telewizyjna nie jest używana, zobacz sekcję „Podłączanie telewizora/przystawki telewizyjnej” w instrukcji obsługi.

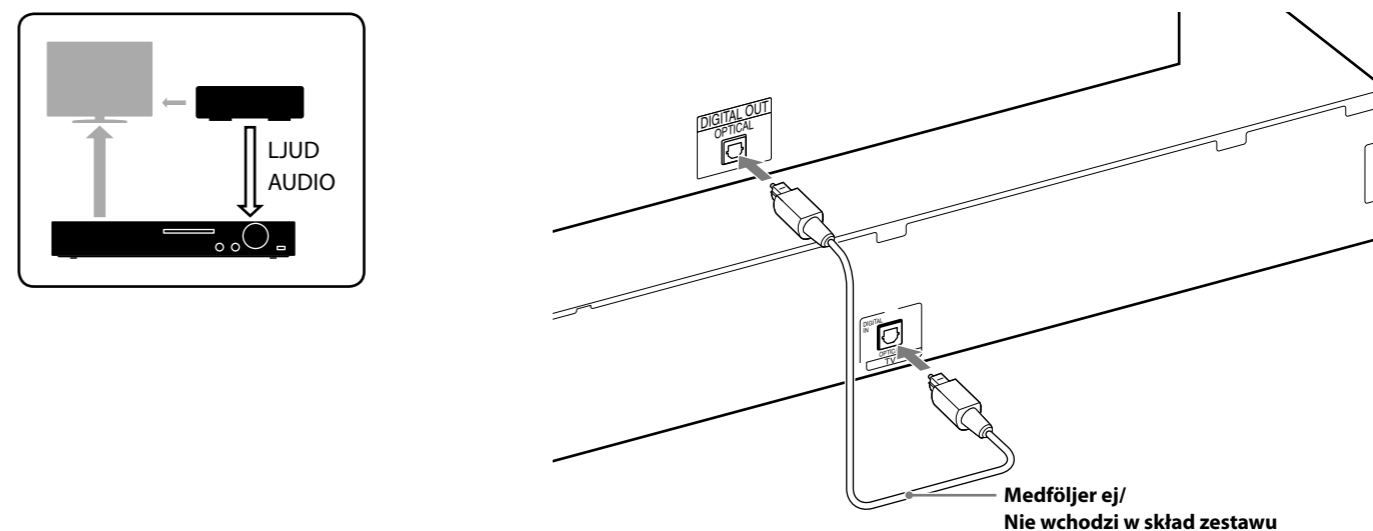

Medföljer ej/
Nie wchodzi w skład zestawu

3 Genomföra Snabbinställning/Przeprowadzanie konfiguracji wstępnej

Obs!
Sätt inte i någon skiva förrän snabbinställningen genomförs.

Uwaga
Przed zakończeniem konfiguracji wstępnej nie wkładaj płyt do urządzenia.

1 Anslut nätkabeln.

Vägguttagets utformning varierar mellan olika områden.

Podłącz przewód zasilania.

Kształt gniazda ściennego różni się w zależności od regionu.

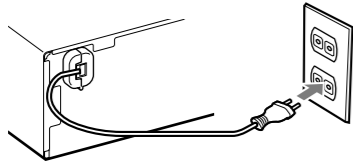

2 Starta huvudenheten och TV:n.

Włącz jednostkę główną i telewizor.

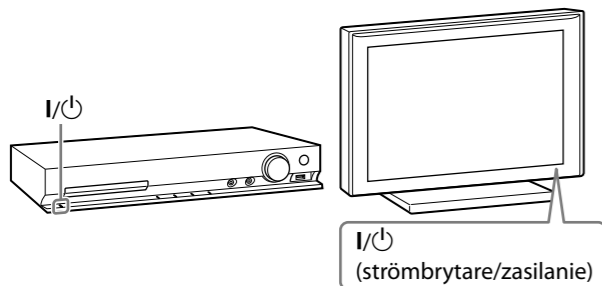

3 Ställ in TV:ns ingångsväljare för visning av "SONY Home Theatre System".

Ustaw przełącznik wyboru sygnału wejściowego telewizora, tak aby pojawił się komunikat „SONY Home Theatre System”.

4 Ställ in alla följande alternativ med hjälp av $\leftarrow/\rightarrow/\uparrow/\downarrow$ och \oplus .

Skonfiguruj poszczególne opcje, używając przycisków $\leftarrow/\rightarrow/\uparrow/\downarrow$ i \oplus .

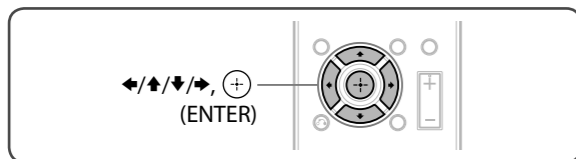

Obs!
Visade inställningar varierar beroende på region.

Uwaga
Wyświetlane elementy różnią się w zależności od regionu.

Välj ett skärmspråk.
Wybierz język menu ekranowego.

Ändra bildformatet för den anslutna TV:n.
Wybierz proporcje obrazu podłączonego telewizora.

Välj utmatningsmetod för videosignaler.
Wybierz metodę emitowania sygnałów wideo.

Välj [PÅ] när du ansluter huvudenheten och TV:n med en HDMI-kabel.
Po podłączeniu jednostki głównej do telewizora za pomocą przewodu HDMI wybierz opcję [ON].

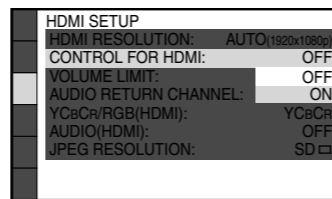
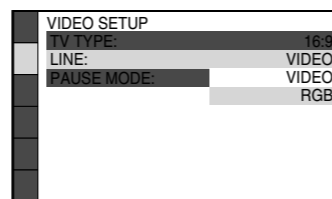
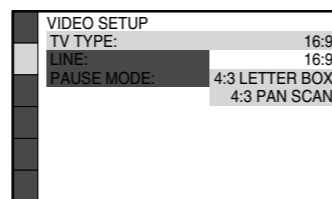
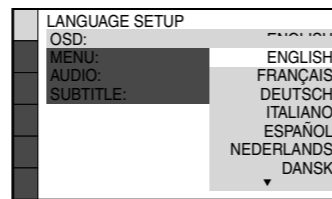
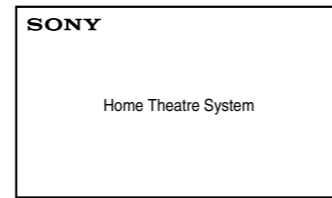

Välj högtalarplacering.
Wybierz konfigurację głośników.

Anslut kalibreringsmikrofonen och placera den i lyssningspositionen.
Podłącz mikrofon kalibracyjny i ustaw go w miejscu odsłuchu.

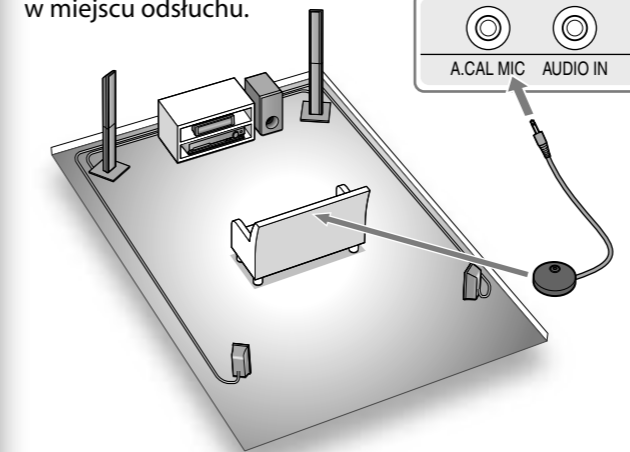

Välj [JA] för att utföra [AUTOM.KALIBRERING].
Wybierz opcję [YES], aby wykonać kalibrację automatyczną (opcja [AUTO CALIBRATION]).

Välj [JA] för att spara mättningsresultatet.
Wybierz opcję [YES], aby zapisać wyniki pomiarów.

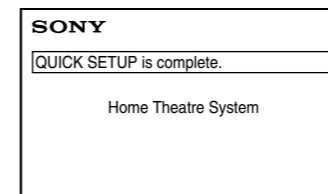
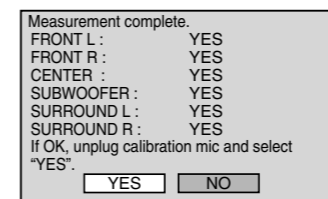
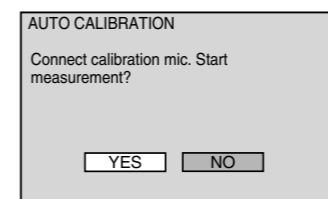
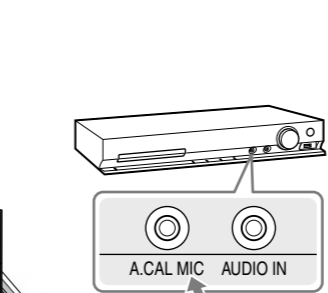
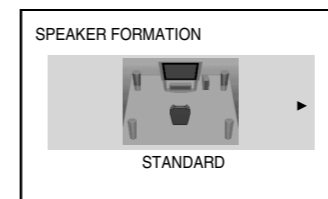

Lyssna på TV-ljudet i alla högtalare/
Słuchanie dźwięku z telewizora przez wszystkie głośniki

1 Tryck på TV. Naciśnij przycisk TV.

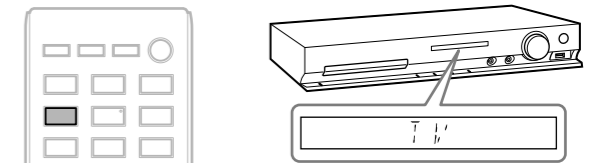

2 Tryck på SYSTEM MENU. Naciśnij przycisk SYSTEM MENU.

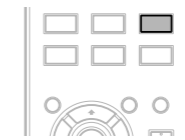

3 Tryck på \uparrow/\downarrow för att visa "SUR.SETTING" och tryck därefter på \oplus .

Za pomocą przycisków \uparrow/\downarrow wybierz opcję „SUR.SETTING”, a następnie naciśnij przycisk \oplus .

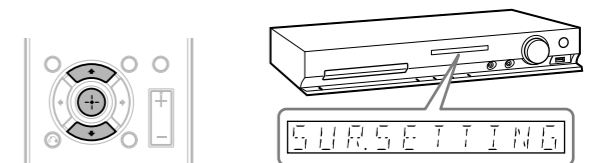

4 Tryck på \uparrow/\downarrow för att visa "PRO LOGIC" och tryck därefter på \oplus .

Za pomocą przycisków \uparrow/\downarrow wybierz opcję „PRO LOGIC”, a następnie naciśnij przycisk \oplus .

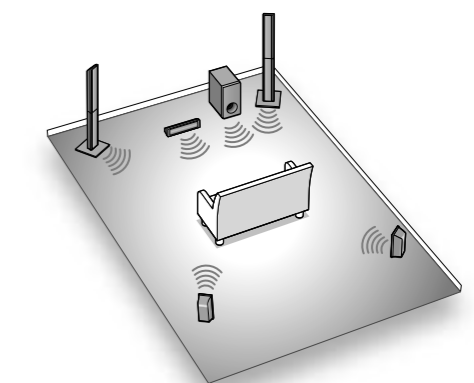
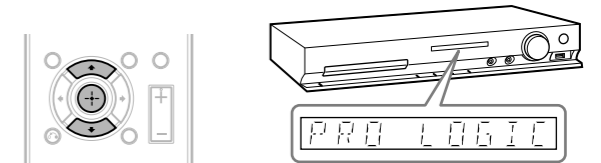

5 Tryck på SYSTEM MENU för att avsluta menyn. Naciśnij przycisk SYSTEM MENU, aby zamknąć menu.