



4-165-514-11(1)

Quick Setup Guide/Guía de ajuste rápido

DAV-DZ170/DZ171/DZ175

1 Connecting the speakers/Conexión de los altavoces

Connect the speaker cords to match the color of the **SPEAKERS** jacks of the unit.
 Conecte los cables de altavoz para hacerlos coincidir con las tomas **SPEAKERS** de la unidad.

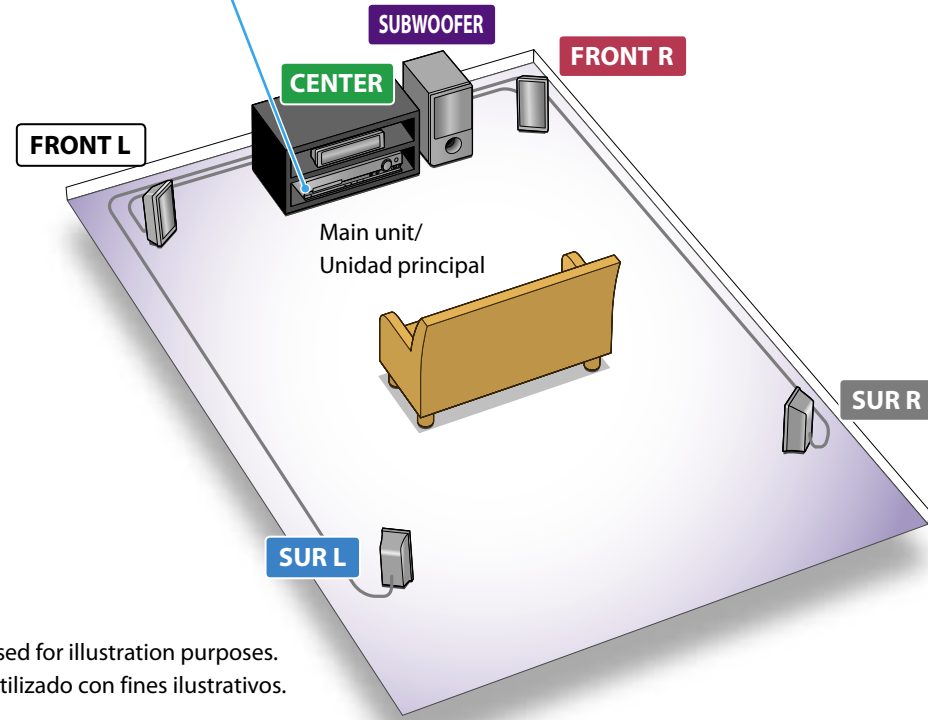
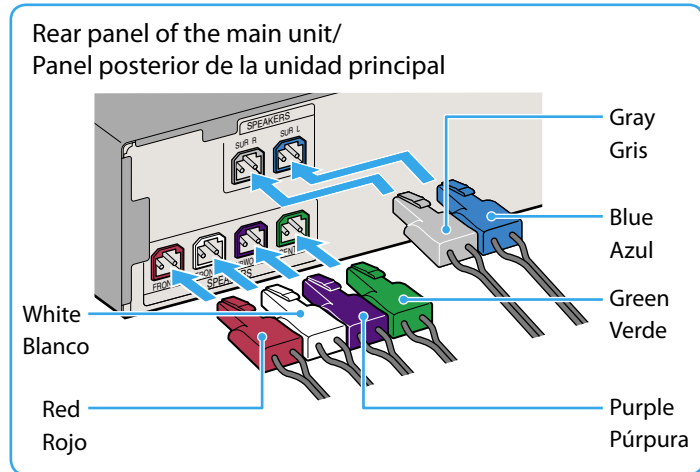

DAV-DZ170 is the model used for illustration purposes.
 DAV-DZ170 es el modelo utilizado con fines ilustrativos.

To connect speaker cords to the speaker/
 Para conectar los cables de altavoz al altavoz

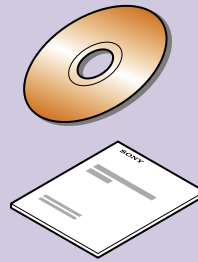
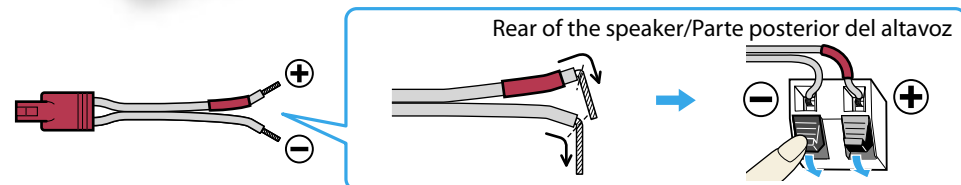

You can confirm that the System and TV are connected correctly using the Easy Setup Disc.
 Puede confirmar que el sistema y el televisor están conectados correctamente mediante el uso de Ajuste fácil del disco.
 For details, refer to the Operating Instructions.
 Si desea obtener más información, consulte el Manual de instrucciones.

2 Connecting your TV/cable box/Conexión del televisor/descodificador de cable

Depending on the jacks on your TV or cable box, select the video and audio connection method.
 En función de las tomas de su televisor o decodificador de cable, seleccione el método de conexión de vídeo y audio.

Connecting the video to your TV/Conexión del vídeo al televisor

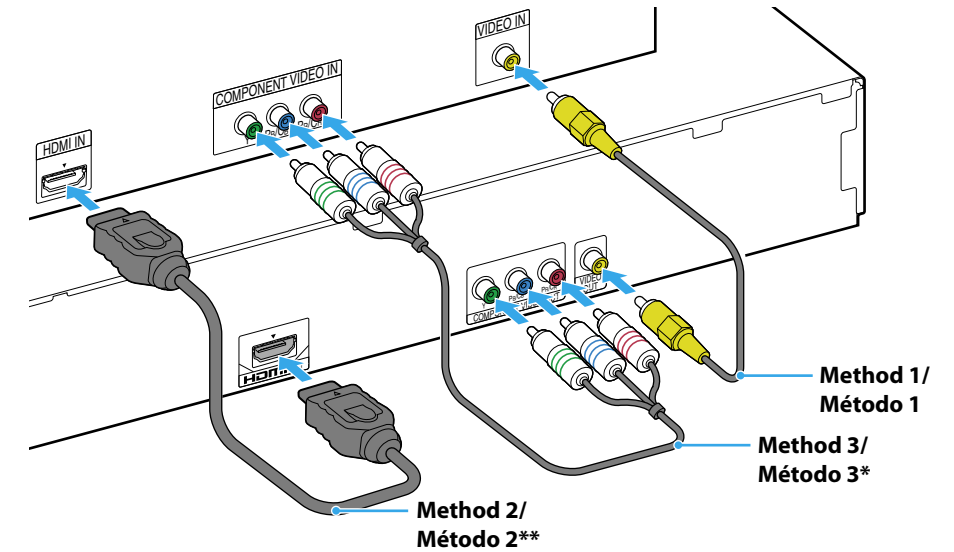
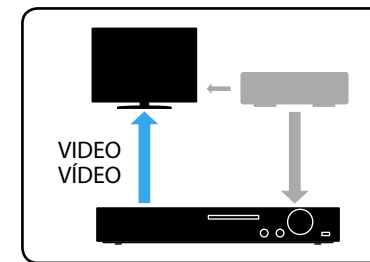

*Not supplied/No suministrado
 **Supplied with DAV-DZ171 only./Suministrado únicamente con DAV-DZ171.

Connecting the audio from your cable box/Conexión del audio desde el decodificador de cable

If you do not use a cable box, refer to "Connecting your TV/cable box" in the Operating Instructions.
 Si no utiliza un decodificador de cable, consulte "Conexión del televisor/descodificador de cable" en el Manual de instrucciones.

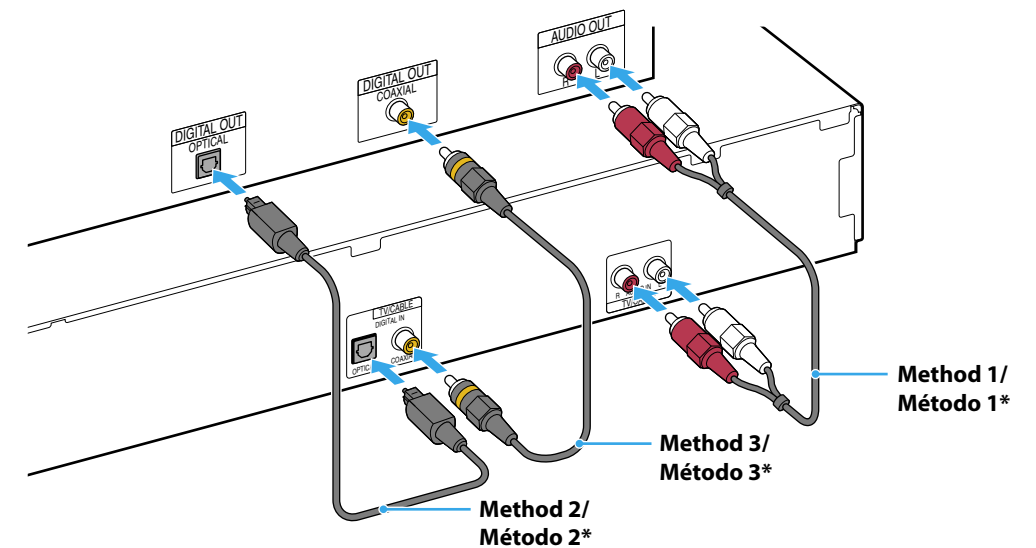
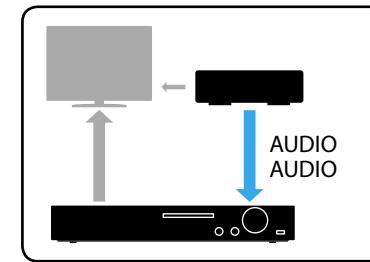

*Not supplied/No suministrado

3 Performing the Quick Setup/Realización del ajuste rápido

Note
Do not insert a disc before performing the Quick Setup.

Nota
No inserte ningún disco antes de realizar el ajuste rápido.

**1 Connect the AC power cord.
Conecte el cable de alimentación de ca.**

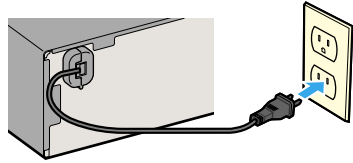

**2 Turn on the power of the main unit and TV.
Encienda la unidad principal y el televisor.**

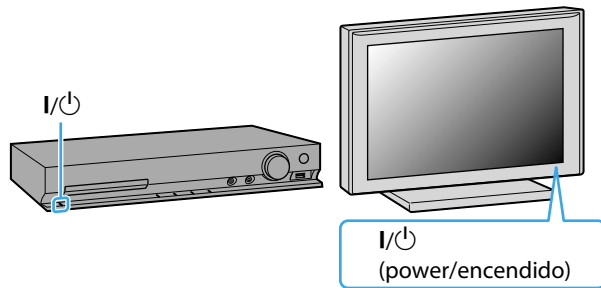

**3 Switch the input selector on your TV to display
"SONY Home Theatre System."**

Cambie el ajuste del selector de entrada del televisor para visualizar "SONY Home Theatre System".

**4 Set each following item, using ←/↑/↓/→ and
⊕.**

Ajuste cada uno de los elementos siguientes mediante ←/↑/↓/→ y ⊕.

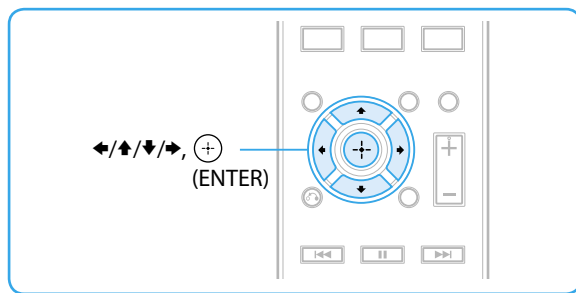

Note
Displayed items vary depending on the area.

Nota
Los elementos que aparecen varían en función de la zona.



Select an on-screen language.
Seleccione un idioma para las indicaciones en pantalla.

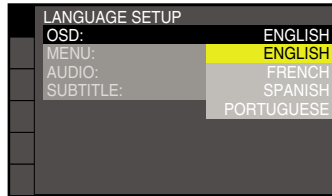

Select the aspect ratio of the connected TV.
Seleccione el formato del televisor conectado.

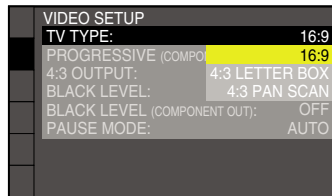

Select [ON] when you connect the main unit and the TV with an HDMI cable.
Seleccione [SI] si conecta la unidad principal y el televisor con un cable HDMI.

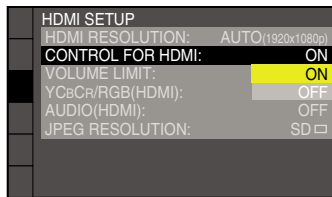

Select the speaker formation.
Seleccione la disposición de los altavoces.

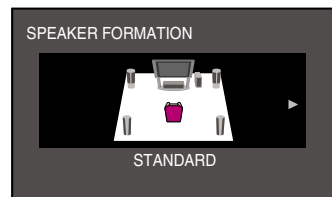

Connect the calibration mic and set it at the listening position.

Conecte el micrófono de calibración y ajústelo en la posición de escucha.

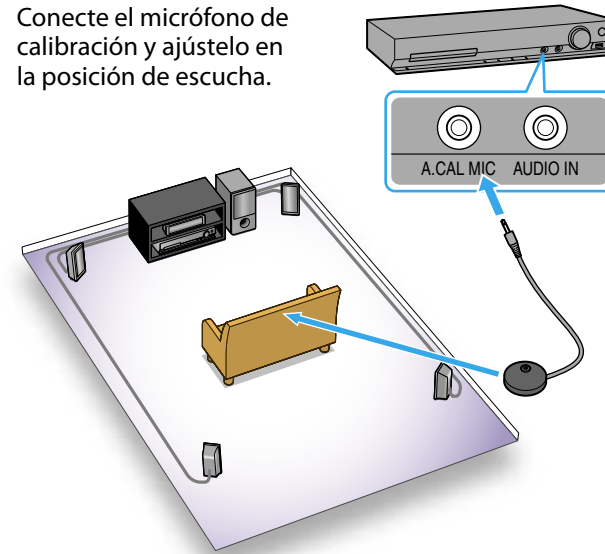

Select [YES] to perform [AUTO CALIBRATION].

Seleccione [SI] para ejecutar la función [CALIBRAC. AUTOM.].

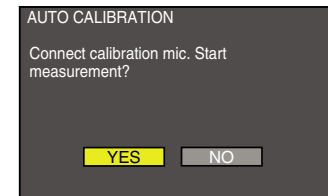

Select [YES] to save the measurement results.
Seleccione [SI] para guardar los resultados de la medición.

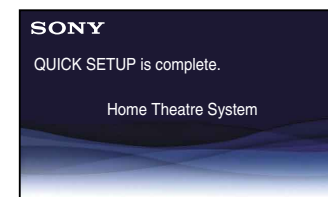
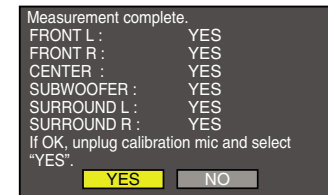

Listening to TV sound from all speakers/
Audición del sonido del televisor a través de todos los altavoces

**1 Press TV/CABLE.
Pulse TV/CABLE.**

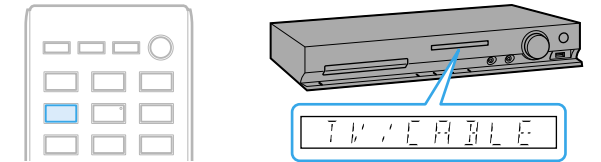

**2 Press SYSTEM MENU.
Pulse SYSTEM MENU.**

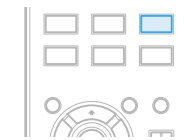

3 Press ↑/↓ to select "SUR.SETTING," then press ⊕.
Pulse ↑/↓ para seleccionar "SUR.SETTING" y, a continuación, pulse ⊕.

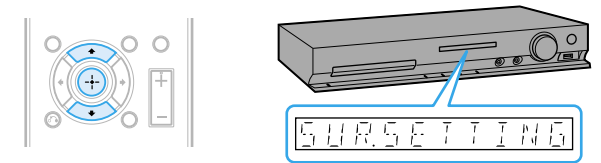

4 Press ↑/↓ to select "PRO LOGIC," then press ⊕.
Pulse ↑/↓ hasta que aparezca "PRO LOGIC" y, a continuación, pulse ⊕.

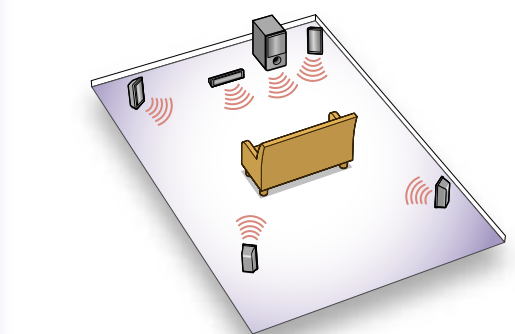
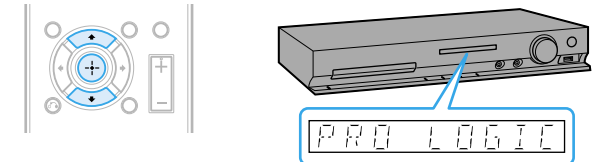

**5 Press SYSTEM MENU to exit the menu.
Pulse SYSTEM MENU para salir del menú.**