

CD/DVD Player

Справочное руководство **RU**

Довідковий посібник **UA**

DVP-SR300/DVP-SR700H



ВНИМАНИЕ

Для предотвращения возгорания или поражения электрическим током не подвергайте аппарат воздействию дождя или влаги.

Во избежание поражения электрическим током не открывайте корпус.

Обращайтесь за обслуживанием только к квалифицированному персоналу.

Кабель питания следует заменять только в мастерской квалифицированного обслуживания.

Не подвигайте батарею или устройство с установленными батареями воздействию чрезмерно высоких температур, например прямых солнечных лучей, открытого пламени и т. п.

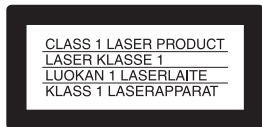

Данный аппарат классифицируется как ЛАЗЕРНОЕ изделие КЛАССА 1. МАРКИРОВКА ЛАЗЕРНОГО ИЗДЕЛИЯ КЛАССА 1 расположена на задней стороне устройства.

ОСТОРОЖНО

Использование оптических приборов в данном изделии увеличивает опасность поражения глаз. Поскольку используемый в проигрывателе CD/DVD (компакт-дисков/цифровых видеодисков) лазерный луч представляет опасность для глаз, не пытайтесь разобрать корпус.

Обращайтесь за обслуживанием только к квалифицированному персоналу.



Изготовитель:

Сони Корпорейшн

Адрес: 1-7-1 Конан,
Минато-ку, Токио,
Япония

Страна-производитель:

Китай



Утилизация отслужившего электрического и электронного оборудования
Этот символ применяется

только в странах Евросоюза и других европейских странах, где действуют системы раздельного сбора отходов.

Europe Only



Pb

Утилизация использованных элементов питания (применяется в странах Евросоюза и других европейских

странах, где действуют системы раздельного сбора отходов)

Этот символ применяется только в странах Евросоюза и других европейских странах, где действуют системы раздельного сбора отходов.

Производителем данного изделия является Sony Corporation, адрес: 1-7-1 Konan Minato-ku Tokyo, 108-0075 Japan (Япония). Уполномоченным представителем по электромагнитной совместимости и безопасности изделия является Sony Deutschland GmbH, адрес: Hedelfinger Strasse 61, 70327 Stuttgart, Germany (Германия). По вопросам обслуживания или гарантийных обязательств, пожалуйста, обращайтесь по адресам, указанным в отдельных документах по техническому обслуживанию или гарантийным обязательствам.

Меры предосторожности

- Для предотвращения возгорания или поражения электрическим током не ставьте предметы с жидкостью, например, вазы, на аппарат.
- Проигрыватель остается под напряжением (подключен к источнику питания переменного тока), пока он включен в сетевую розетку - даже если сам проигрыватель выключен.
- Не устанавливайте устройство в тесном пространстве, например на книжной полке и т. д.
- Установите этот проигрыватель так, чтобы в случае неисправности кабель питания переменного тока (электрический шнур) можно было немедленно вынуть из сетевой розетки.
- Если проигрыватель принесен из холодного места в теплое или установлен в комнате с повышенной влажностью, на линзах внутри проигрывателя может образоваться конденсат. Если это произойдет, проигрыватель может не работать надлежащим образом. В этом случае извлеките диск и оставьте проигрыватель включенным примерно на полчаса до тех пор, пока влага не испарится.

Примечание о дисках

- Не используйте следующие диски.
- Диск нестандартной формы (например в форме карты, сердца).
 - Диск с этикеткой или наклейкой на нем.

Код региона

На обратной стороне проигрывателя указан региональный код, означающий, что с помощью этого проигрывателя можно воспроизводить лицензионные диски DVD (только воспроизведение) с идентичным кодом региона. Эта система используется для защиты авторских прав.

С помощью данного проигрывателя также можно воспроизводить лицензионные диски DVD с отметкой .

На некоторых лицензионных дисках DVD код региона может отсутствовать, однако воспроизведение таких дисков DVD запрещено на основании действующих ограничений.



Код региона

Авторские права

- Изготовлено по лицензии компании Dolby Laboratories. “Долби” и знак в виде двойной буквы D являются товарными знаками компании Dolby Laboratories.
- Изготовлено по лицензии и в соответствии с патентом США № 5451942, а также другими патентами в США и прочих странах, выданных и находящихся на рассмотрении. DTS и соответствующий символ являются зарегистрированными товарными знаками, логотипы DTS Digital Out и DTS являются товарными знаками корпорации DTS, Inc. В комплект продукта входит программное обеспечение. © DTS, Inc. Все права защищены.
- “DVD+RW”, “DVD-RW”, “DVD+R”, “DVD+R DL”, “DVD-R”, “DVD VIDEO” и логотип “CD” являются товарными знаками.
- Лицензия на технологию звуковой кодировки MPEG Layer-3 и патенты получены от Fraunhofer IIS и Thomson.

- При работе данного DVD проигрывателя применяется технология HDMI™ (Мультимедийный интерфейс высокой точности). HDMI, логотип HDMI и High-Definition Multimedia Interface являются товарными знаками или зарегистрированными товарными знаками HDMI Licensing LLC в США и других странах. (только DVP-SR700H)
- DivX®, DivX Certified® и соответствующие логотипы являются зарегистрированными товарными знаками DivX, Inc. и используются по лицензии.
- Это изделие предоставляется в соответствии с условиями лицензирования стандарта MPEG-4 VISUAL для индивидуального некоммерческого использования в следующих целях: кодирование видеона изображения в соответствии со стандартом MPEG-4 VISUAL (“MPEG-4 VIDEO”), закодированного пользователем в личных, а не коммерческих целях, и (или) полученных у продавца, который владеет лицензией MPEG LA на распространение видеона изображений в формате MPEG-4 VIDEO. Для использования продукта в других целях лицензия не предоставляется. Дополнительная информация, относящаяся к продвижению товара, внутреннему и коммерческому использованию, а также его лицензированию, можно получить в компании MPEG LA, LLC. Посетите веб-сайт: <http://www.mpegla.com>

О данном руководстве

- Термин “DVD” используется как общий термин для обозначения лицензионных дисков DVD, дисков DVD+RW/DVD+R/ DVD+R DL (режим +VR) и дисков DVD-RW/DVD-R/ DVD-R DL (режимы VR и режим видео).
- Логотипы “HDMI”, “BRAVIA Sync” и “PhotoTV HD” на передней крышке относятся только к модели DVP-SR700H.

Воспроизведение

Дисплей меню управления

Меню управления используется для выбора функции и просмотра соответствующей информации.

Нажмите кнопку DISPLAY.

Чтобы изменить дисплей меню управления, нажмите кнопку DISPLAY еще раз.

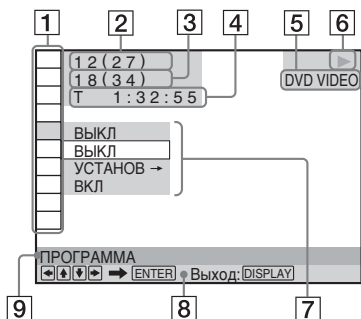

- 1 Элементы меню управления
- 2 Воспроизводимая глава/Общее количество глав
- 3 Воспроизводимый раздел/Общее количество разделов
- 4 Время воспроизведения
- 5 Выбранный тип носителя данных
- 6 Состояние воспроизведения
- 7 Параметры значка/меню выбранного элемента
- 8 Сообщение об операции
- 9 Выбранный элемент меню управления

Список меню

Элемент Название элемента, функция

- ГЛАВА/СЦЕНА/ДОРОЖКИ
- РАЗДЕЛ/ИНДЕКС
- ДОРОЖКИ

Выбор главы, сцены, дорожки, раздела или индекса для воспроизведения.

ВРЕМЯ/ТЕКСТ

Проверка прошедшего и оставшегося времени воспроизведения. Ввод временного кода для поиска изображения или музыки (только видеофайлы DVD и DivX).

ДИСК/USB

Выбор воспроизведения элемента “USB” или “ДИСК”.

REC TO USB

Копирование компакт-диска или копирование фотографий, музыкальных и видеофайлов на устройство USB (стр. 10).

ORIGINAL/PLAY LIST

Выбор типа главы (режим DVD-VR) для воспроизведения: ORIGINAL или отредактированный PLAY LIST.

ПРОГРАММА*1, *2

Выбор нужного порядка воспроизведения глав, разделов или дорожек.

- 1 Выберите “УСТАНОВ. →”, затем нажмите ENTER и выберите главу (T), раздел (C) или дорожку (T), которую требуется включить в программу, затем нажмите ENTER.
- 2 Повторите выбор главы, раздела или дорожки.
- 3 Нажмите кнопку ►.

ПРОИЗВОЛЬНОЕ ВОСПР*1, *2

Воспроизведение глав, разделов или дорожек в произвольном порядке.

ПОВТОР*1, *2

Повторное воспроизведение всех глав/дорожек/альбомов или одной главы/раздела/дорожки/альбома/файла.

А-В ПОВТОР*¹, *²

Указание частей для повторного воспроизведения.

- 1 Во время воспроизведения выберите “УСТАНОВ →”, а затем нажмите кнопку ENTER.
Появится строка настройки “А-В ПОВТОР”.
- 2 После того как будет найдена точка начала (точка А), нажмите кнопку ENTER.
- 3 По достижении точки окончания (точка В) еще раз нажмите кнопку ENTER.

ДОСТУП

Установка запрета воспроизведения на данном проигрывателе.

ВКЛ →: Установка ограничений на воспроизведение, запрещающих воспроизводить на проигрывателе нежелательные диски (общая защита от просмотра).

ПРОИГРЫВАТЕЛЬ →:

Воспроизведение некоторых дисков DVD VIDEO может быть ограничено по предварительно определенному признаку, например по возрасту зрителей. Сцены можно заблокировать или заменить на другие сцены (Доступ).

ПАРОЛЬ →: Введите 4-значный пароль, используя номерные кнопки.

Используйте это меню также для изменения пароля.

ВЫКЛ →: Отключение функции общей защиты от просмотра.

Доступ (ограниченное воспроизведение)

Можно установить уровень ограничения воспроизведения.

- 1 Выберите “ПРОИГРЫВАТЕЛЬ →”, а затем нажмите кнопку ENTER.
Введите или повторно введите 4-значный пароль, а затем нажмите кнопку ENTER.
- 2 С помощью кнопок ↑/↓ выберите “СТАНДАРТНЫЙ”, а затем нажмите кнопку ENTER.
С помощью кнопок ↑/↓ выберите область, а затем нажмите кнопку ENTER.
В случае выбора значения “ДРУГИЕ →” выберите и введите стандартный код. См. список “PARENTAL CONTROL AREA CODE LIST” в конце данного руководства.

- 3 С помощью кнопок ↑/↓ выберите “УРОВЕНЬ”, а затем нажмите кнопку ENTER.

С помощью кнопок ↑/↓ выберите уровень, а затем нажмите кнопку ENTER.

Настройка функции доступ завершена. Чем меньше значение, тем строже ограничение.

Чтобы выключить функцию доступ, задайте для параметра “УРОВЕНЬ” значение “ВЫКЛ”.

В случае утраты пароля введите “199703” в поле для ввода пароля, нажмите кнопку ENTER, а затем введите новый 4-значный пароль.

УСТАНОВКА

БЫСТРАЯ: Быстрая установка используется для выбора нужного языка экранного дисплея, форматного соотношения телевизора и выводимого звукового сигнала.

ПОЛНАЯ: Кроме настроек, выполняемых при быстрой установке, можно выполнить многие другие настройки (стр. 11).

СБРОС: Возврат настроек элемента “УСТАНОВКА” к значениям по умолчанию.

УВЕЛИЧЕНИЕ*¹

Увеличение изображения в четыре раза по сравнению с исходным размером, прокрутка с помощью кнопок ←/↑/↓/→.

РАКУРС

Изменение ракурса.



ИНДИВИДУАЛЬНЫЙ РЕЖИМ

Выбор качества изображения, наиболее подходящего для просмотра текущей программы.

СТАНДАРТНЫЙ: Воспроизведение стандартного изображения.

ДИНАМИЧЕСКИЙ 1: Выведение яркого динамичного изображения за счет увеличения контраста изображения и интенсивности цвета.

ДИНАМИЧЕСКИЙ 2: Выведение более динамичного изображения, чем при выборе значения ДИНАМИЧЕСКИЙ 1 за счет более сильного увеличения контраста изображения и интенсивности цвета.

КИНО 1: Улучшение отображения мелких деталей в темных областях путем повышения уровня черного цвета.

КИНО 2: Светлые цвета становятся ярче, а темные - насыщеннее, цветовой контраст увеличивается.

ПАМЯТЬ →: Более подробная настройка изображения.



РЕЗКОСТЬ

Подчеркивание контура изображения для увеличения его резкости.

ВЫКЛ: Отмена параметра.

1: Выделение контура.

2: Более сильное выделение контура, чем при значении 1.



AV СИНХРОНИЗАЦИЯ*3

Используется для настройки задержки между изображением и звуком.

Эта функция не работает в следующих случаях.

- Используется гнездо DIGITAL OUT (COAXIAL), а для параметров “DOLBY DIGITAL”, “MPEG” или “DTS” в меню “НАСТРОЙКА ЗВУКА” установлены значения “DOLBY DIGITAL”, “MPEG” или “ВКЛ” соответственно (стр. 12).
- Устройство, поддерживающее Dolby Digital или DTS, подключено с помощью гнезда HDMI OUT, а для параметров “DOLBY DIGITAL”, “MPEG” или “DTS” в меню “НАСТРОЙКА ЗВУКА” установлены значения “DOLBY DIGITAL”, “MPEG” или “ВКЛ” соответственно (стр. 12).

- 1 Выберите “УСТАНОВ →”, а затем нажмите кнопку ENTER. Появится строка регулировки “AV СИНХРОНИЗАЦИЯ”.
- 2 Повторно нажимайте кнопку →, чтобы отрегулировать задержку. При каждом нажатии кнопки ←/→ задержка изменится на 10 миллисекунд.
- 3 Нажмите кнопку ENTER. Настройка вступит в силу. Чтобы сбросить настройку “AV СИНХРОНИЗАЦИЯ”, нажмите кнопку CLEAR в шаге 2.



TVS (Виртуальное объемное звучание телевизора)

Выбор эффекта объемного звучания при подсоединении стереофонического телевизора или 2 передних громкоговорителей. Кроме того, если проигрыватель настроен на вывод сигнала через гнездо DIGITAL OUT (COAXIAL), эффект объемного звучания будет различим, только если для параметра “DOLBY DIGITAL” установлено значение “D-PCM”, а для параметра “MPEG” установлено значение “PCM” в меню “НАСТРОЙКА ЗВУКА” (стр. 12).

ВЫКЛ: Отмена настройки.

TVS DYNAMIC THEATER/ ДИНАМИЧЕСКИЙ TVS/ КИНОТЕАТР TVS:

Эти режимы работают при небольшом расстоянии между передними левым и правым громкоговорителями, как, например, между встроенными громкоговорителями стереофонического телевизора.

НОЧНОЙ TVS: Эта функция полезна, если необходимо слышать диалоги и наслаждаться эффектами объемного звучания режима “КИНОТЕАТР TVS” при пониженной громкости.

СТАНДАРТНЫЙ TVS: Используйте этот параметр, если нужно использовать режим TVS с 2 отдельными громкоговорителями.

*¹ Чтобы вернуться к обычному воспроизведению, выберите “ВЫКЛ” или нажмите кнопку CLEAR.

*² Заданный режим воспроизведения отменяется в следующих случаях.
– Открытие лотка для диска.
– Выключение проигрывателя.

*³ только DVP-SR700H

◆ **Элементы для дисков с данными или USB**

Элемент	Название элемента, функция
---------	----------------------------

	АЛЬБОМ
--	---------------

Выбор альбома, содержащего музыкальные файлы или файлы фотографий, которые необходимо воспроизвести.

	ФАЙЛ
--	-------------

Выбор файла фотографии для воспроизведения.

	АЛЬБОМ
--	---------------

Выбор альбома, содержащего видеофайл для воспроизведения.

	ФАЙЛ
--	-------------

Выбор видеофайла для воспроизведения.

	ДАТА
--	-------------

Отображение даты выполнения съемки цифровой фотокамерой.

	ИНТЕРВАЛ*¹
--	------------------------------

Указание продолжительности интервала, в течение которого слайды отображаются на экране.

	ЭФФЕКТ*¹
--	----------------------------

Выбор эффектов, которые должны использоваться при смене слайдов во время демонстрации слайдов.

РЕЖИМ 1: Для изображения случайно выбирается любой из эффектов.

РЕЖИМ 2: Изображение перемещается из левого верхнего угла в правый нижний.

РЕЖИМ 3: Изображение перемещается сверху вниз.

РЕЖИМ 4: Изображение перемещается слева направо.

РЕЖИМ 5: Изображение выводится из центра экрана.

ВЫКЛ: Выключение этой функции.

	НОСИТЕЛЬ ДАННЫХ
---	------------------------

Выбор типа носителя данных для воспроизведения.

VIDEO: Воспроизведение видеофайлов.

ФОТО(МУЗЫКА): Воспроизведение файлов фотографий и музыкальных файлов в режиме демонстрации слайдов. Демонстрацию слайдов можно выполнять с музыкальным

сопровождением, если музыкальные файлы и файлы фотографий находятся в одном альбоме. Если время

воспроизведения музыкальных файлов и файлов фотографий не совпадает,

дальнейшее воспроизведение музыкальных файлов или файлов фотографий продолжается без воспроизведения изображений или без звукового сопровождения

соответственно.

ФОТО(BGM)*²: Воспроизведение файлов изображений в сопровождении фонового звучания, встроенного в проигрыватель. Чтобы выбрать мелодию фонового звучания, несколько раз нажмите кнопку AUDIO во время просмотра изображения.

ФОТО*³: Воспроизведение фотофайлов фотографий.

МУЗЫКА: Воспроизведение музыкальных файлов. Нажмите кнопку SUBTITLE во время воспроизведения музыкальных файлов, содержащих несинхронную вокальную информацию. Данный проигрыватель поддерживает только вокальную информацию MP3

ID3.

- *1 В зависимости от файла эта функция может быть недоступна.
 *2 только DVP-SR700H
 *3 только DVP-SR300

Воспроизведение дисков VIDEO CD с функциями PBC

В начале воспроизведения диска VIDEO CD с функциями PBC (управление воспроизведением) появится меню, в котором можно выбрать требуемый элемент.

Воспроизведение без использования PBC

Когда проигрыватель находится в режиме остановки, с помощью кнопок ◀◀/▶▶ или номерных кнопок выберите дорожку, а затем нажмите кнопку ▶ или ENTER. Чтобы вернуться к воспроизведению с использованием PBC, дважды нажмите кнопку ■, а затем кнопку ▶.

Блокировка лотка для диска (Замок от детей)

Можно заблокировать лоток для диска, чтобы не открыть его по ошибке. Когда проигрыватель находится в режиме ожидания, нажмите по очереди кнопки ⏪ RETURN, ENTER и I/⏻ на пульте дистанционного управления. Проигрыватель включится и на дисплее передней панели появится сообщение “LOCKED”. Кнопка ▲ на проигрывателе не будет работать, пока используется функция “Замок от детей”.

Разблокировка лотка для диска

Когда проигрыватель находится в режиме ожидания, еще раз нажмите по очереди кнопки ⏪ RETURN, ENTER и I/⏻ на пульте дистанционного управления.

Управление телевизором с помощью пульта дистанционного управления

Уровнем звука, входным источником, а также выключателем питания телевизора Sony можно управлять с помощью прилагаемого пульта дистанционного управления. Если марка используемого телевизора указана в приведенной ниже таблице, установите соответствующий код производителя.

После замены батарей в пульте дистанционного управления нужно заново ввести соответствующий номер кода.

- 1 Удерживая нажатой кнопку TV I/⏻, с помощью номерных кнопок выберите код производителя телевизора.
- 2 Отпустите кнопку TV I/⏻.

Номера кодов управляемых телевизоров

Sony	01 (по умолчанию)
Hitachi	24
JVC	33
LG/Goldstar	76
Panasonic	17, 49
Philips	06, 08, 72
Samsung	71
Sharp	29
Toshiba	38

Демонстрация слайдов в высоком качестве (PhotoTV HD)

(только DVP-SR700H)

Если используется телевизор Sony, поддерживающий режим “PhotoTV HD”, на нем можно воспроизводить изображения максимального качества. Режим “PhotoTV HD” включается, если проигрыватель подключен к телевизору с помощью кабеля HDMI, а для параметра “РАЗРЕШЕНИЕ JPEG” в меню “УСТАНОВКИ HDMI” задано значение “PhotoTV HD” (стр. 13).

О функциях КОНТРОЛЬ ПО HDMI

(только DVP-SR700H)

Можно управлять проигрывателем, подключив его к телевизору, поддерживающему функцию КОНТРОЛЬ ПО HDMI, с помощью кабеля HDMI (не прилагается).

Использование функций

- Воспроизведение одним нажатием
Одним нажатием кнопки ► на пульте дистанционного управления можно автоматически включить проигрыватель и телевизор, который сразу же переключится на ввод сигнала проигрывателя. Воспроизведение начнется автоматически.
Телевизор также автоматически переключится на ввод сигнала проигрывателя в следующих случаях.
– Нажатие кнопок ►, TOP MENU, MENU или DISPLAY на пульте дистанционного управления. Помните, что эти кнопки не будут работать при воспроизведении диска Audio CD или музыкальных файлов в режиме “МУЗЫКА”.
– Вставлен диск с функцией автоматического воспроизведения.
– Выполнено нажатие на лоток для диска для закрытия.
- Отключение питания системы
При выключении телевизора с помощью кнопки I/O на пульте дистанционного управления телевизора компоненты, поддерживающие функцию КОНТРОЛЬ ПО HDMI, выключаются автоматически.

О дисплее “BRAVIA Sync”

Можно управлять проигрывателем, подключив его к телевизору Sony (поддерживающему только “BRAVIA Sync”) и выбрав кнопку SYNC MENU на пульте дистанционного управления телевизора/в меню параметров. Некоторые телевизоры могут быть оборудованы другими кнопками для включения дисплея “BRAVIA Sync”, или для этого потребуются выполнить настройки на телевизоре. На

некоторых телевизорах дисплей настроек может отображаться до дисплея “BRAVIA Sync”. См. также инструкции по эксплуатации, прилагаемые к телевизору. На дисплее “BRAVIA Sync” для разных типов дисков будут отображаться различные элементы.

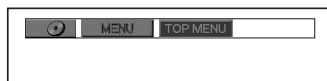

(Пример: дисплей “BRAVIA Sync” при воспроизведении диска DVD VIDEO)

Выберите элемент с помощью кнопок ←/↑/↓/→, а затем нажмите кнопку ENTER.

- Воспроизведение диска DVD VIDEO: отображается MENU и TOP MENU.
- Воспроизведение в режиме DVD-VR: отображаются кнопки ◀◀, ▶▶ и номер раздела.
- Воспроизведение компакт-дисков, дисков VIDEO CD или Super VCD (без PBC): отображаются кнопки ◀◀, ▶▶ и номер дорожки.
- Воспроизведение дисков VIDEO CD или Super VCD (с PBC): отображаются кнопки ◀◀, ▶▶ и номер сцены. Когда появится меню диска, с помощью кнопок ↑/↓ можно выбрать элемент.
- Воспроизведение видеофайлов, файлов фотографий и музыкальных файлов: отображается MENU и PICT. NAVI (навигация по изображениям).

Изменение дисплея

Повторно нажимайте кнопку SYNC MENU на пульте дистанционного управления телевизора, чтобы включить или изменить дисплей. Дисплей “BRAVIA Sync” и меню управления отображаются поочередно.

Выключение дисплея

Повторно нажимайте кнопку RETURN или SYNC MENU на пульте дистанционного управления телевизора.

Копирование компакт-диска или файлов данных на устройство USB

Можно скопировать* компакт-диск или файлы данных на устройство USB. Не удастся скопировать компакт-диск или файлы данных во время воспроизведения диска.

* При использовании некоторых дисков копирование, возможно, не удастся осуществить.

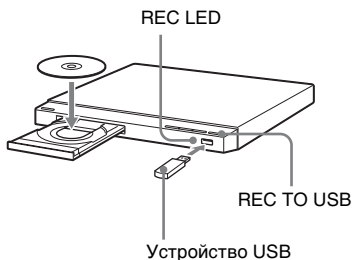

- 1 Вставьте диск в лоток для диска, а затем вставьте устройство USB в гнездо USB.
- 2 Нажмите кнопку DISPLAY. Появится дисплей меню управления.
- 3 С помощью кнопок \uparrow/\downarrow выберите "REC TO USB".
- 4 С помощью кнопок \uparrow/\downarrow выберите элементы для копирования, а затем нажмите кнопку ENTER. Если выполняется копирование компакт-диска, выберите "ДИСК" или "ДОРОЖКИ". Если выполняется копирование файлов данных, выберите "ДИСК", "АЛЬБОМ", "ДОРОЖКИ" или "ФАЙЛ". Если выбран элемент "ДИСК", перейдите к шагу 6.
- 5 С помощью кнопок \leftarrow/\rightarrow выберите альбомы, дорожки или файлы, а затем нажмите кнопку ENTER. При выборе альбомы, дорожек или файлов мигает индикатор REC LED. Количество выбранных альбомы, дорожек или файлов отображается на дисплее передней панели в режиме ожидания записи.
- 6 Нажмите кнопку \blacktriangleright . Во время копирования компакт-диска или файлов данных индикатор REC LED продолжает гореть.

Запись началась. Отображается ход выполнения записи. После окончания записи отобразится сообщение "Завершено".

Простое выполнение записи

Можно выполнить копирование компакт-диска или файлов данных, просто нажав кнопку REC TO USB. После нажатия кнопки REC TO USB отобразится дисплей. Нажмите кнопку \blacktriangleright в соответствии с отобразившимся дисплеем. Начнется запись.

Удаление элементов "АЛЬБОМ", "ДОРОЖКИ" или "ФАЙЛ"

Нажмите кнопку CLEAR. Следуйте инструкциям отобразившегося сообщения.

Извлечение устройства USB

Остановите воспроизведение, а затем выньте устройство USB из гнезда USB. Не вынимайте устройство USB во время работы, поскольку это может привести к повреждению данных.

Изменение LUN

Для некоторых устройств может отобразиться LUN (номер логического устройства). Чтобы изменить LUN или исходное устройство хранения, нажмите кнопку $\text{II} \blacktriangleright \bullet \rightarrow$, когда отобразится список альбомов или дорожек.

О поддерживаемых устройствах USB

- Этот проигрыватель поддерживает только запоминающие устройства USB класса Mass Storage.
- Этот проигрыватель поддерживает только устройства USB, отформатированные в системе FAT.
- Некоторые устройства USB могут не работать с данным проигрывателем.

Меню ПОЛНАЯ

В данном меню можно отрегулировать различные настройки.

Нажмите кнопку DISPLAY, когда проигрыватель находится в режиме остановки, выберите  (УСТАНОВКА), а затем выберите “ПОЛНАЯ”. Появится меню ПОЛНАЯ.

Список меню

Элемент Название элемента, функция

НАСТРОЙКА ЯЗЫКОВ

ЭКРАН (индикация на экране):

Переключение языка дисплея на экране.

МЕНЮ*¹: Выбор нужного языка для меню диска (только диски DVD VIDEO).

ЗВУК*¹: Переключение языка звуковой дорожки. При выборе параметра

“ОРИГИНАЛ” будет выбран язык,

которому отдан приоритет на диске.

(только диски DVD VIDEO)

СУБТИТРЫ*¹: Переключение языка

субтитров, записанных на диске DVD

VIDEO. При выборе значения “КАК И

ЗВУК” язык субтитров меняется в

соответствии с языком, выбранным для

звуковой дорожки. (только диски DVD

VIDEO)

НАСТРОЙКА ЭКРАНА

ТИП ЭКРАНА: Выбор форматного

соотношения подключенного

телевизора.

16:9



4:3



4:3 СКАН



ЗАСТАВКА: Если установить для данного параметра значение “ВКЛ”, заставка будет появляться, если проигрыватель находится в режиме паузы или остановки в течение 15 минут. Нажмите кнопку  для отключения заставки.

ФОН: Выбор цвета фона или изображения на экране телевизора. Если задать значение “С ДИСКА”, даже если диск не содержит такое изображение, появится изображение “ГРАФИКА”.

LINE*²: Выбор выхода видеосигнала. **PROGRESSIVE (COMPONENT OUT ONLY)***³, *⁴: Устанавливается значение “ВКЛ”, если используемый телевизор принимает сигналы в прогрессивном формате.

РЕЖИМ (PROGRESSIVE)*⁴: Данный параметр работает только в том случае, если для параметра “PROGRESSIVE (COMPONENT OUT ONLY)” установлено значение “ВКЛ”. Если установлено значение “АВТО”, проигрыватель определяет формат (кино- или видеопрограмма) и преобразует его в соответствующую версию.

ВЫВОД 4:3*⁴: Данная настройка действует только в том случае, если для параметра “ТИП ЭКРАНА” установлено значение “16:9”. Выберите значение “ПОЛНЫЙ”, если можно изменить форматное соотношение телевизора.

УСТАНОВКИ

АВТО РЕЖИМ ОЖИДАНИЯ:

Включение или выключение автоматического перехода в режим ожидания. Если выбрать значение “ВКЛ”, проигрыватель будет переходить в режим ожидания при нахождении в режиме остановки более 30 минут.

АВТОСТАРТ: Если установлено значение “ВКЛ”, проигрыватель автоматически начнет воспроизведение при включении его с помощью таймера (не прилагается).

РЕЖИМ ПАУЗЫ: Выбор изображения в режиме паузы. В обычных условиях выберите значение “АВТО”. Если изображение выводится в высоком разрешении, установите значение “РАМКА”. (только диски DVD)

ВЫБОР ДОРОЖКИ: Установка большого приоритета для звуковой дорожки, содержащей максимальное число каналов, при воспроизведении диска DVD VIDEO, на котором звук записан в нескольких звуковых форматах (PCM, MPEG audio, DTS или Dolby Digital). Если выбрать значение “АВТО”, приоритет будет установлен. (только диски DVD VIDEO)

КАЧЕСТВО ИЗОБРАЖЕНИЯ*4: Установка приоритета для изображения высокого качества или высокой скорости отображения. (только файлы фотографий)

ВОЗОБН. ВОСПР. МНОГОДИСК.: Включение или выключение параметра возобновленного многодискового воспроизведения. Данные возобновления воспроизведения могут храниться в памяти для 6 различных дисков DVD VIDEO/VIDEO CD. Если заново выполнить настройку, точка возобновления воспроизведения будет удалена. (только диски DVD VIDEO/VIDEO CD)

DivX® VOD: Отображение кода регистрации и кода деактивации для данного проигрывателя. Для получения дополнительной информации посетите веб-сайт <http://www.divx.com/vod> в Интернете. Видеофайлы DivX можно воспроизводить заранее установленное количество раз. Учтываются следующие случаи.

- Открытие лотка для диска.
- Воспроизведение другого файла.
- Извлечение устройства USB.
- Изменение параметров “ДИСК/USB” или “НОСИТЕЛЬ ДАННЫХ”.
- Выключение проигрывателя (включая функцию автоматического перехода в режим ожидания).

🔊) НАСТРОЙКА ЗВУКА

ДИАПАЗОН (управление динамическим диапазоном)*5: Задайте нужные значения в соответствии с окружающей обстановкой. Задайте значение “РЕЖИМ ТВ”, если неразличимы звуки на минимальной громкости, или задайте значение “РАСШИРЕННЫЙ” в случае хороших условий прослушивания, например, если используется домашний кинотеатр.

АНАЛОГОВЫЙ ВЫХ*5: Переключение метода микширования для аналогового выхода на 2 канала при воспроизведении диска DVD, на котором присутствуют элементы задних сигналов (каналов), или диска, записанного в формате Dolby Digital. В обычных условиях выберите значение “DOLBY SURROUND”.

ЦИФРОВОЙ ВЫХОД: Выбор вывода аудиосигналов через гнездо DIGITAL OUT (COAXIAL)/HDMI OUT. Если выбрано значение “ВКЛ”, то потребуются также установить соответствующие значения для параметров “DOLBY DIGITAL”, “MPEG”, “DTS” или “48kHz/96kHz PCM”.

DOLBY DIGITAL: Выбор типа сигнала Dolby Digital. Задайте значение “D-PCM”, если проигрыватель подключен к аудиокомпоненту без встроенного декодера Dolby Digital.

MPEG: Выбор типа сигнала MPEG audio. Задайте значение “MPEG”, если проигрыватель подключен к аудиокомпоненту со встроенным декодером MPEG.

DTS: Выбор типа аудиосигнала DTS. Задайте значение “ВКЛ” при воспроизведении диска DVD VIDEO со звуковыми дорожками DTS. Не задавайте значение “ВКЛ”, если проигрыватель подключен к аудиокомпоненту без декодера DTS.

48kHz/96kHz PCM: Выбор частоты дискретизации выводимого цифрового аудиосигнала. (только диски DVD VIDEO)

УСТАНОВКИ HDMI*⁴

Можно отрегулировать элементы, относящиеся к соединению HDMI.

РАЗРЕШЕНИЕ HDMI*³: Выбор типа видеосигнала, выводимого через гнездо HDMI OUT. Если выбрано значение “АВТО(1920×1080p)” (значение по умолчанию), проигрыватель выводит видеосигналы максимального разрешения, поддерживаемого телевизором. Если изображение не удовлетворяет определенным требованиям, если оно нечеткое или его цвета неестественные, попробуйте выбрать другой вариант, который будет лучше соответствовать диску, телевизору/проектору и т.д. Для получения дополнительной информации см. руководство по эксплуатации, прилагаемое к телевизору/проектору и т.д.

Этот параметр не удастся выбрать, если для параметра “РАЗРЕШЕНИЕ JPEG” установлено значение “PhotoTV HD”.

РАЗРЕШЕНИЕ JPEG: Используется для выбора разрешения JPEG с целью обеспечения высокого качества просмотра изображений с помощью соединения HDMI.

Данная настройка действует, только если для параметра “ТИП ЭКРАНА” установлено значение “16:9”. Этот параметр не удастся выбрать, если для параметра “РАЗРЕШЕНИЕ HDMI” установлено значение “720×480/576p”. Настройки “(1920×1080i) В.Ч. □” и “(1920×1080i) В.Ч.” действуют только в том случае, если для параметра “РАЗРЕШЕНИЕ HDMI” установлено значение “1920×1080i”. Если задать для этого параметра значение “PhotoTV HD,” “(1920×1080i) В.Ч. □” или “(1920×1080i) В.Ч.,” функции эффекта, вращения и увеличения будут недоступны.

УСвСв/RGB (HDMI): Выбор типа сигнала HDMI, выводимого через гнездо HDMI OUT.

Задайте значение “RGB”, если искажается воспроизводимое изображение. Этот параметр не удастся выбрать, если для параметра “РАЗРЕШЕНИЕ JPEG” установлено значение “PhotoTV HD”.

ЗВУК (HDMI): Выбор тип аудиосигнала, выводимого через гнездо HDMI OUT. Установите значение “PCM”, если проигрыватель подключен к телевизору, который не поддерживает сигналы DOLBY DIGITAL/DTS/MPEG.

КОНТРОЛЬ ПО HDMI: Включение или выключение настройки контроль по HDMI. Задайте значение “ВКЛ”, если используется функция контроль по HDMI.

ЯЗЫК: Используется для установки языка проигрывателя DVD в соответствии с текущим языком экранного меню телевизора. Этот параметр не удастся выбрать, если для параметра “КОНТРОЛЬ ПО HDMI” установлено значение “ВЫКЛ”.

*¹ Если выбрано значение “ДРУГИЕ →”, выберите и введите код языка. См. список “LANGUAGE CODE LIST” в конце данного руководства.

*² только DVP-SR300

*³ Если изображение отображается некорректно или не отображается совсем, сбросьте настройку. Нажмите кнопку **I/⏻** для выключения, введите “369”, а затем нажмите кнопку **I/⏻**, чтобы снова включить проигрыватель.

*⁴ только DVP-SR700H

*⁵ Эта функция влияет на вывод через следующие гнезда.

– Гнезда AUDIO OUT L/R.

– Гнездо DIGITAL OUT (COAXIAL)/HDMI OUT только в том случае, если для параметра “DOLBY DIGITAL” установлено значение “D-PCM”.

– Гнездо LINE (RGB)-TV. (только DVP-SR300)

Информация



Поиск и устранение неисправностей

Если в процессе эксплуатации проигрывателя возникла одна из описанных ниже проблем, данное руководство по поиску и устранению неисправностей окажет помощь в их разрешении. Если проблему не удастся устранить, обратитесь к ближайшему дилеру Sony.

Питание не включается.

→ Проверьте, надежно ли подключен кабель питания.

Изображение отсутствует/на изображении помехи.

- Подключите соединительный кабель заново.
- Соединительные шнуры повреждены.
- Проверьте подключение телевизора и переключите селектор входного сигнала на телевизоре, чтобы сигнал с проигрывателя появился на экране телевизора.
- Задайте для параметра “LINE” в меню “НАСТРОЙКА ЭКРАНА” значение, подходящее для используемого телевизора. (только DVP-SR300)
- Диск загрязнен, или на нем имеются трещины.
- Нажмите кнопку , чтобы выключить проигрыватель, введите “369” с помощью номерных кнопок на пульте дистанционного управления, а затем нажмите кнопку , чтобы снова включить проигрыватель.

Отсутствует звук.

- Подключите соединительный кабель заново.
- Соединительный кабель поврежден.
- Проигрыватель находится в режиме паузы или замедленного воспроизведения.
- Проигрыватель находится в режиме быстрой перемотки вперед или назад.

Не работает пульт дистанционного управления.

- Разрядились батареи в пульте дистанционного управления.
- Пульт дистанционного управления не направлен на дистанционный датчик  проигрывателя.
- Если для выполнения определенных операций проигрывателя нужно по очереди нажимать кнопки пульта дистанционного управления, перерыв между нажатиями кнопок не должен превышать 5 секунд.

Не воспроизводится диск.

- Диск перевернут.
Вставьте диск воспроизводимой стороной вниз.
- Диск перекошен.
- На данном проигрывателе нельзя воспроизводить некоторые диски.
- Код региона DVD не соответствует коду проигрывателя.
- Внутри проигрывателя образовался конденсат.
- На проигрывателе не удастся воспроизвести записанный диск, сеанс которого был закрыт ненадлежащим образом.

Проигрыватель не работает должным образом.

- Если на работе проигрывателя отрицательно сказывается статическое электричество и т.д., отключите проигрыватель от сети.

Лоток для диска не открывается, а на дисплее передней панели отображается сообщение “LOCK” (LOCKED).

- Используется функция “Замок от детей” (стр. 8).

Лоток для диска не открывается, а на дисплее передней панели отображается сообщение “E-LOCK” (TRAY LOCKED).

- Обратитесь к дилеру Sony или в местный сервисный центр Sony.

Индикация “C13” отображается на дисплее на передней панели.

- Протрите диск мягкой чистящей тканью или проверьте его формат.

Индикация “С31” отображается на дисплее на передней панели.

→ Правильно вставьте диск.

При подключении к гнезду HDMI OUT отсутствует изображение/звук. (только DVP-SR700H)

- Измените настройку параметра “РАЗРЕШЕНИЕ HDMI” в меню “УСТАНОВКИ HDMI”. Возможно, это поможет решить проблему.
- Оборудование, подключенное к гнезду HDMI OUT, не поддерживает формат аудиосигнала; в этом случае задайте для параметра “ЗВУК (HDMI)” в меню “УСТАНОВКИ HDMI” значение “PCM”.
- Выполните следующее. ①Выключите и снова включите проигрыватель.
- ②Выключите и снова включите подсоединенное оборудование.
- ③Отсоедините и снова подсоедините кабель HDMI.

Функция КОНТРОЛЬ ПО HDMI не работает. (только DVP-SR700H)

→ Убедитесь в том, что вход телевизора переключен на проигрыватель DVD, чтобы сигнал от проигрывателя отображался на экране телевизора, а для параметра “КОНТРОЛЬ ПО HDMI” установлено значение “ВКЛ”.

Дисплей “BRAVIA Sync” не отображается. (только DVP-SR700H)

→ Выключите все дисплеи проигрывателя DVD. Затем повторите попытку.

Телевизор автоматически включается или вход телевизора переключается на проигрыватель. (только DVP-SR700H)

→ Для параметра “КОНТРОЛЬ ПО HDMI” установлено значение “ВКЛ”. Установите для этой функции значение “ВЫКЛ”.

Языка дисплея на экране не переключается автоматически. (только DVP-SR700H)

→ Выключите все экраны проигрывателя DVD, а затем повторите попытку.

Проигрыватель не определяет устройство USB, подключенное к проигрывателю.

- Устройство USB ненадежно подключено к проигрывателю.
- Устройство USB или кабель поврежден.
- Режим диска не был переключен в режим USB.

Воспроизводимый формат файлов

Видео: MPEG-1 (данные Cyber-shot)/MPEG-4 (простой профиль)*¹/DivX
Фотографии: JPEG (формат DCF)
Музыка: MP3 (кроме mp3PRO)/WMA (кроме WMA Pro)*¹, *²/AAC*¹, *²/LPCM/WAVE

*¹ Файлы с защитой авторских прав (Digital Right Management - управление цифровыми правами) воспроизвести не удастся.

*² На проигрывателе не удастся воспроизвести закодированные файлы, например Lossless.

Поддерживаемые расширения: “.avi”, “.divx”, “.mpg”, “.mpeg”, “.mp4”, “.jpg”, “.mp3”, “.wma”, “.m4a”, “.wav”

Поддерживаемые диски: DVD, DVD±RW/±R/±R DL, музыкальные компакт-диски/Super VCD, CD-R/-RW

- Диски DATA CD, записанные в соответствии со стандартом ISO 9660 Level 1/Level 2 или с расширенным форматом Joliet.
- Диски DATA DVD, записанные в соответствии с форматом UDF.
- Проигрыватель сможет воспроизвести любой указанный выше файл, даже если формат файла будет отличаться. Воспроизведение такого типа данных может создать шум, который приведет к повреждению динамиков.

- Воспроизведение сложной иерархии папок может занять некоторое время. Создавайте альбомы, содержащие не более двух иерархий.
- В зависимости от условий шифрования/записи некоторые видеофайлы, файлы фотографий и музыкальные файлы не удастся воспроизвести.
- Чтобы начать воспроизведение и перейти к следующему или другому альбому/файлу, может потребоваться некоторое время.
- Проигрыватель сможет распознать не более 200 альбомов и 600 файлов. Он может распознать до 300 музыкальных файлов и 300 файлов фотографий, если выбрано “ФОТО (МУЗЫКА)”.
- При удалении альбома проигрыватель может одновременно удалить непоказанные файлы в меню списка АЛЬБОМ.
- Проигрывателю, возможно, не удастся воспроизвести комбинацию двух или более видеофайлов.
- На данном проигрывателе не удастся воспроизвести видеофайл размером более 720 (ширина) × 576 (высота)/ 2 ГБ.
- В зависимости от файла воспроизведение может быть выполняться с остановками. Рекомендуется создавать файлы с низкой скоростью передачи данных.
- Проигрыватель, возможно, не сможет плавно воспроизводить диски DATA CD с высокой скоростью передачи данных. Рекомендуется выполнять воспроизведение с использованием дисков DATA DVD.
- При воспроизведении визуальных данных, которые не поддерживаются форматом MPEG-4, будет слышен только звук.

Примечание относительно записываемых носителей

Некоторые записываемые носители нельзя воспроизводить на этом проигрывателе из-за качества записи на них, их физического состояния или характеристик. Диск не будет воспроизводиться, если его сеанс не

был закрыт надлежащим образом. Кроме того, не воспроизводятся диски с данными, созданные в формате Packet Write.

Проигрыватели, для которых не предусмотрена функция воспроизведения изображений с защитой только от копирования

Возможно, не удастся воспроизвести изображения в режиме DVD-VR с защитой CPRM (Content Protection for Recordable Media – защита содержимого для данных мультимедиа).

Примечание относительно операций воспроизведения дисков DVD и VIDEO CD

Некоторые операции воспроизведения дисков DVD и VIDEO CD могут быть предустановлены фирмами-изготовителями программного обеспечения. Поскольку данный проигрыватель воспроизводит диски DVD и VIDEO CD в соответствии с содержимым программного обеспечения фирм-изготовителей, некоторые функции воспроизведения могут быть недоступными. См. также инструкции по эксплуатации, прилагаемые к дискам DVD и VIDEO CD.

Примечание относительно дисков

Это устройство предназначено для воспроизведения дисков, отвечающих требованиям стандарта компакт-диска (CD). Диски DualDiscs и некоторые другие диски, закодированные с помощью технологий защиты авторских прав, не соответствуют стандарту компакт-диска (CD). Поэтому такие диски могут быть несовместимы с данным устройством.

Технические характеристики

Система

Лазер: полупроводниковый лазер

Входы/выходы

- AUDIO OUT (L/R): гнездо типа “тюльпан”
- DIGITAL OUT (COAXIAL): гнездо типа “тюльпан”
- COMPONENT VIDEO OUT (Y, P_B, P_R) (только DVP-SR700H): гнездо типа “тюльпан”
- VIDEO OUT: гнездо типа “тюльпан”
- LINE (RGB)-TV (только DVP-SR300): 21-штырьковый
- HDMI OUT (только DVP-SR700H): 19-штырьковый стандартный разъем HDMI
- USB: гнездо USB типа A, максимальный ток 500 мА (для подключения устройства USB)

Общее

- Требования к источнику питания: 220 – 240 В переменного тока, 50/60 Гц
- Потребляемая мощность: 12 Вт
- Размеры (прибл.): 320 × 38 × 209 мм (ширина/высота/глубина), включая выступающие части
- Масса (прибл.): 1,2 кг
- Рабочая температура: 5 °C – 35 °C
- Рабочая влажность: 25 % – 80 %

Прилагаемые принадлежности

- Аудио-/видеокабель (штекер выходного кабеля × 3 ↔ штекер выходного кабеля × 3) (1)
- Пульт дистанционного управления (1)
- Батареи R6 (размера AA) (2)

Технические характеристики и конструкция могут быть изменены без предварительного уведомления.

ПОПЕРЕДЖЕННЯ

Щоб зменшити ризик займання чи електричного шоку, беріть пристрій від дощу та вологи. Щоб уникнути електричного шоку, не відкривайте корпус. Обслуговування повинен здійснювати лише кваліфікований персонал. Силовий кабель можна заміняти лише в кваліфікованому центрі обслуговування. Акумулятори або пристрій із встановленими акумуляторами не слід піддавати впливу надмірного тепла, наприклад з боку сонячного світла, вогню тощо.

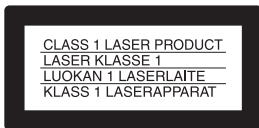

Пристрій класифікується як продукт CLASS 1 LASER. Позначка CLASS 1 LASER PRODUCT розташована зовні на задній панелі.

ЗАСТЕРЕЖЕННЯ

Використання з оптичними інструментами може збільшити ймовірність шкоди для очей. Лазерний промінь цього програвача дисків CD/DVD шкідливий для очей; не намагайтеся розібрати корпус. Обслуговування повинен здійснювати лише кваліфікований персонал.



Изготовитель:
Сони Корпорейшн
Адрес: 1-7-1 Конан, Мінато-ку, Токио, Японія
Страна-производитель:
Китай



Утилізація старого електричного та електронного обладнання
Цей символ стосується країн Європейського союзу та Європи зі системами окремого збору сміття.



Pb
Переробка використаних елементів живлення (директива діє у межах країн Європейського Союзу та інших країн Європи зі системами роздільного збору відходів)
Цей символ стосується країн Європейського союзу та Європи зі системами окремого збору сміття.

Виробником цього продукту є корпорація Sony Corporation, 1-7-1 Конан Мінато-ку Токио, 108-0075 Японія. Авторизованим представником з EMC та безпеки продукту є Sony Deutschland GmbH, Хедельфінгер Штрассе 61, 70327 Штутгарт, Німеччина. З питань обслуговування чи гарантії звертайтеся за адресами, наданими в окремих документах обслуговування чи гарантії.

Застережні заходи

- Щоб уникнути пожежі чи шоку, не ставте об'єкти з рідиною, наприклад вази, на пристрій.
- Програвач не відключений від мережі змінного струму, поки не витягнути кабель із розетки, навіть коли пристрій вимкнено.
- Не розміщуйте цей програвач в обмеженому просторі, наприклад на полиці книжкової шафи тощо.

- Розмістіть програвач так, щоб шнур живлення змінного струму (силовий кабель) можна було відключити у будь-який момент при виникненні проблем.
- Якщо програвач принесли з теплою місця у холодне чи розташували у приміщенні з високою вологістю, волога може сконденсуватися всередині програвача. Якщо це трапиться, програвач може не працювати правильно. У такому випадку витягніть диск і залишіть програвач відкритим приблизно на півгодини, поки волога випарується.

Примітка про диски

Не використовуйте перелічені нижче диски.
– Диски нестандартної форми (наприклад, картки, серця).
– Диски з наклейками або етикетками.

Код регіону

Програвач має код регіону, надрукований на задній частині пристрою, і відтворює лише комерційні диски DVD (лише відтворення) з ідентичними кодами регіону. Ця система використовується для захисту авторських прав.

Диски DVD з міткою  також відтворюються на цьому програвачі.

На деяких комерційних дисках DVD може не бути коду регіону, навіть якщо відтворення таких дисків DVD заборонено на цій території.



— Код регіону

Авторські права

- Вироблено згідно з ліцензією компанії Dolby Laboratories. Dolby та подвійний символ D є товарними знаками компанії Dolby Laboratories.
- Виготовлено за ліцензією та згідно до патенту США № 5451942 та інших патентів США та інших країн, як діючих, так і очікуваних. DTS та відповідний символ є зареєстрованими товарними знаками, а логотипи DTS Digital Out та DTS є товарними знаками DTS, Inc. Виріб містить програмне забезпечення. © DTS, Inc. Усі права захищені.
- Логотипи «DVD+RW», «DVD-RW», «DVD+R», «DVD+R DL», «DVD-R», «DVD VIDEO» і «CD» є товарними знаками.
- Ліцензія на технологію звукового кодування MPEG Layer-3 та патенти отримані від Fraunhofer IIS і Thomson.
- Цей DVD-програвач оснащено технологією High-Definition Multimedia Interface (HDMI™). HDMI, логотип HDMI та High-Definition Multimedia Interface є товарними знаками або зареєстрованими товарним знаками HDMI Licensing LLC у США та інших країнах. (лише для моделі DVP-SR700H)
- DivX® , DivX Certified® і пов'язані логотипи є зареєстрованими товарними знаками корпорації DivX, Inc. і використовуються згідно ліцензії.
- Цей продукт ліцензується згідно умов ліцензії на пакет патентів MPEG-4 VISUAL для особистого та некомерційного використання споживачем з метою перегляду відео матеріалів відповідно до стандарту MPEG-4 VISUAL («MPEG-4 VIDEO»), записаних споживачем у ході особистої та некомерційної діяльності або отриманих від постачальника матеріалів MPEG-4 VIDEO, ліцензованого компанією MPEG LA.

Надання ліцензій, явних і тих, що мають на увазі, для інших варіантів використання не передбачено.

Додаткову інформацію, у тому числі інформацію про використання у рекламних, внутрішніх і комерційних цілях та про відповідні процедури ліцензування, можна отримати у компанії MPEG LA, LLC.

Звертайтеся на веб-вузол <http://www.mpegla.com>

Про цей посібник

- Термін «DVD» може бути використано як загальну назву для комерційних дисків DVD, DVD+RW/DVD+R/DVD+R DL (режим +VR) та DVD-RW/DVD-R/DVD-R DL (режим VR, режим відео).
- Логотипи «HDMI», «BRAVIA Sync» та «PhotoTV HD» на передній кришці стосуються лише моделі DVP-SR700H.

Відтворення

Дисплей меню керування

За допомогою меню керування можна вибрати функцію та переглянути пов'язані відомості.

Натисніть DISPLAY.

Щоб змінити дисплей меню керування, натисніть DISPLAY ще раз.

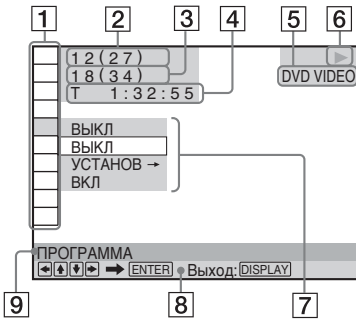

- 1 Елементи меню керування
- 2 Поточно відтворюваний заголовок/ загальна кількість заголовків
- 3 Поточно відтворюваний розділ/ загальна кількість розділів
- 4 Тривалість відтворення
- 5 Вибраний тип носія
- 6 Стан відтворення
- 7 Піктограма вибраного елемента/опції меню
- 8 Операційне повідомлення
- 9 Вибраний елемент меню керування

Список меню

Елемент Назва елемента, функція

- ГЛАВА/СЦЕНА/ДОРОЖКИ
- РАЗДЕЛ/ИНДЕКС
- ДОРОЖКИ

Вибір заголовка, сцени, доріжки, розділу або індексу для відтворення.

ВРЕМЯ/ТЕКСТ

Перевірка часу, що минув із початку відтворення, і часу, що залишився до кінця відтворення.

Введення коду часу для пошуку зображення та музики (лише для відеофайлів DVD і DivX).

ДИСК/USB

Вибір джерела відтворення: «USB» або «ДИСК».

REC TO USB

Запис компакт-диска або копіювання фотознімків, музичних і відеофайлів на пристрій USB (стор. 9).

ORIGINAL/PLAY LIST

Вибір типу заголовка (режим DVD-VR) для відтворення: ORIGINAL або відредагований PLAY LIST.

ПРОГРАММА*1, *2

Вибір заголовка, розділу або доріжки для відтворення в потрібному порядку.

- 1 Оберіть «УСТАНОВ →», потім натисніть ENTER та оберіть заголовок (T), розділ (C) або доріжку (T), які потрібно програмувати, й натисніть ENTER.
- 2 Повторіть вибір заголовка, розділу або доріжки.
- 3 Натисніть ►.

ПРОИЗВОЛЬНОЕ ВОСПР*1, *2

Відтворення заголовка, розділу або доріжки в довільній послідовності.

ПОВТОР*1, *2

Повторюване відтворення всіх заголовків/доріжок/альбомів або одного заголовка/розділу/доріжки/альбому/файлу.

А-В ПОВТОР*1, *2

Зазначення частин, відтворення яких потрібно повторювати.

- 1 Під час відтворення виберіть «УСТАНОВ →», після чого натисніть ENTER. Відобразиться панель налаштування «А-В ПОВТОР».
- 2 Знайшовши точку початку (точку А), натисніть ENTER.
- 3 Досягнувши точки завершення (точки В), знову натисніть ENTER.



ДОСТУП

Установлення заборони на відтворення на цьому програвачі.

ВКЛ →: установлення обмежень на відтворення таким чином, щоб у програвачі не відтворювалися невідповідні диски (настроюваний батьківський нагляд).

ПРОИГРЫВАТЕЛЬ →: відтворення деяких дисків DVD VIDEO можна обмежити відповідно до попередньо визначеного рівня, наприклад віку користувачів. Сцени можуть блокуватися або замінятися іншими (батьківський нагляд).

ПАРОЛЬ →: за допомогою кнопок зі цифрами введіть пароль, що складається з 4 цифр. Щоб змінити пароль, також використовуйте це меню.

ВЫКЛ →: вимкнення функції настроюваного батьківського нагляду.

Батьківський нагляд (обмежене відтворення)

Можна встановити рівень обмеження відтворення.

- 1 Виберіть «ПРОИГРЫВАТЕЛЬ →», після чого натисніть ENTER.
Введіть або повторно введіть пароль, що складається з 4 цифр, і натисніть ENTER.
 - 2 Кнопками **↑/↓** виберіть «СТАНДАРТНЫЙ» і натисніть ENTER.
Кнопками **↑/↓** виберіть область і натисніть ENTER.
Вибираючи «ДРУГИЕ →», виберіть і введіть стандартний код. Див. розділ «PARENTAL CONTROL AREA CODE LIST» наприкінці цього посібника.
 - 3 Кнопками **↑/↓** виберіть «УРОВЕНЬ» і натисніть ENTER.
Кнопками **↑/↓** виберіть рівень і натисніть ENTER.
Настроювання батьківського нагляду завершено.
Що нижче значення, то суворіше обмеження.
Щоб вимкнути функцію батьківського нагляду, установіть для параметра «УРОВЕНЬ» значення «ВЫКЛ».
- Якщо ви забули пароль, введіть у поле пароля «199703», натисніть ENTER і введіть новий пароль із 4 цифр.



УСТАНОВКА

БЫСТРАЯ: за допомогою швидкого настроювання виберіть потрібну мову для відображення на екрані, пропорції телевізора та вихідний аудіосигнал.

ПОЛНАЯ: можна настроїти інші параметри, окрім швидкого настроювання (стор. 10).

СБРОС: повернення настроювання «УСТАНОВКА» до значень за промовчанням.



УВЕЛИЧЕНИЕ*1

Збільшення зображення до чотирьох разів порівняно з вихідним розміром; прокручіть екран за допомогою кнопок **←/↑/↓/→**.



РАКУРС

Змінення ракурсу.



ИНДИВИДУАЛЬНЫЙ РЕЖИМ

Вибір оптимальної якості зображення для програми, яка переглядається.

СТАНДАРТНЫЙ: відображення стандартного зображення.

ДИНАМИЧЕСКИЙ 1: створення чіткого динамічного зображення завдяки збільшенню контрастності та інтенсивності кольорів.

ДИНАМИЧЕСКИЙ 2: створення більш динамічного зображення, аніж у режимі ДИНАМИЧЕСКИЙ 1, завдяки ще більшій контрастності й інтенсивності кольорів.

КИНО 1: підкреслення деталей у темних областях завдяки збільшенню рівня чорного.

КИНО 2: відтінки білого стають яскравішими, чорного — глибшими, а контраст кольорів збільшується.

ПАМ'ЯТЬ →: більш детальне настроювання зображення.



РЕЗКОСТЬ

Підкреслення контурів зображення для підвищення його різкості.

ВЫКЛ: скасування цієї опції.

1: підкреслення контурів.

2: більше підкреслення контурів, ніж у режимі 1.

AV СИНХРОНИЗАЦІЯ*³

Настроювання затримки між зображенням і звуком.

Ця функція недійсна, коли:

- використовується роз'єм DIGITAL OUT (COAXIAL), та параметрам «DOLBY DIGITAL», «MPEG» або «DTS» у меню «НАСТРОЙКА ЗВУКА» надані значення «DOLBY DIGITAL», «MPEG» або «ВКЛ» відповідно (стор. 11).
- пристрій, сумісний зі стандартом Dolby Digital або DTS, підключено через роз'єм HDMI OUT, та параметрам «DOLBY DIGITAL», «MPEG» або «DTS» у меню «НАСТРОЙКА ЗВУКА» надані значення «DOLBY DIGITAL», «MPEG» або «ВКЛ» відповідно (стор. 11).

1 Виберіть «УСТАНОВ →», після чого натисніть ENTER.

Відобразиться панель настроювання «AV СИНХРОНИЗАЦІЯ».

2 Натискайте кнопку →, щоб відрегулювати затримку. Під час кожного натискання кнопка ←/→ затримка регулюється на 10 мілісекунд.

3 Натисніть ENTER.

Вибране значення буде застосовано. Щоб скинути значення параметра «AV СИНХРОНИЗАЦІЯ», натисніть у кроці 2 CLEAR.

TVS (TV Virtual Surround)

Вибір ефекту об'ємного звуку в разі підключення стереофонічного телевізора або двох фронтальних динаміків. Застосовно, лише якщо відтворюється багатоканальна звукова доріжка Dolby. Окрім того, якщо програвач настроєно так, щоб сигнал виводився з роз'єму DIGITAL OUT (COAXIAL)/HDMI OUT, ефект об'ємного звуку буде відчутним, лише якщо параметру «DOLBY DIGITAL» надане значення «D-PCM», а параметру «MPEG» надане значення «PCM» у розділі «НАСТРОЙКА ЗВУКА» (стор. 11).

ВЫКЛ: скасування цього значення.

TVS DYNAMIC THEATER/ ДИНАМИЧЕСКИЙ TVS/ КИНОТЕАТР TVS: ці режими застосовні, якщо відстань між лівим і правим фронтальними динаміками незначна, наприклад у випадку із вбудованими динаміками стереофонічного телевізора.

НОЧНОЙ TVS: ця функція корисна, якщо потрібно прослуховувати діалог з ефектом об'ємного звуку режиму «КИНОТЕАТР TVS» із низькою гучністю.

СТАНДАРТНЫЙ TVS: використовуйте це значення, якщо потрібен режим TVS із двома окремими динаміками.

*¹ Щоб повернутися до звичайного режиму відтворення, виберіть «ВЫКЛ» або CLEAR.

*² Режим відтворення скасовується, коли:
– відкривається лоток для дисків;
– вимикається програвач.

*³ Лише для моделі DVP-SR700H

◆Елементи для дисків із даними або USB

Елемент	Назва елемента, функція
---------	-------------------------

	АЛЬБОМ
---	---------------

Вибір для відтворення альбому, що містить музичні файли й фотознімки.

	ФАЙЛ
---	-------------

Вибір файлу фотознімка для відтворення.

	АЛЬБОМ
--	---------------

Вибір для відтворення альбому, що містить відеофайли.

	ФАЙЛ
---	-------------

Вибір відеофайлу для відтворення.

	ДАТА
---	-------------

Відображення дати, коли знімок було зроблено цифровим фотоапаратом.

	ИНТЕРВАЛ* ¹
---	-------------------------------

Зазначення тривалості відображення на екрані слайдів.



ЕФФЕКТ*¹

Вибір ефектів, які використовуватимуться при зміні слайдів під час показу слайдів.

РЕЖИМ 1: зображення відтворюються з різними ефектами в довільній послідовності.

РЕЖИМ 2: зображення проходить із верхнього лівого кута у нижній правий кут.

РЕЖИМ 3: зображення проходить зверху вниз.

РЕЖИМ 4: зображення проходить зліва направо.

РЕЖИМ 5: зображення розтягується зі центру екрана.

ВЫКЛ: вимкнення цієї функції.



НОСИТЕЛЬ ДАННЫХ

Вибір типу носія, який потрібно відтворити.

VIDEO: відтворення відеофайлів.

ФОТО (МУЗЫКА): відтворення фотознімків і музичних файлів у вигляді показу слайдів. Можна переглядати показ слайдів зі звуком, якщо музичні файли й фотознімки знаходяться в одному альбомі. Якщо час відтворення музики або фотознімків довший, відтворення музики або фотознімків (залежно від того, що довше) продовжиться без зображення або звуку відповідно.

ФОТО (BGM)*²: відтворення файлів фотознімків із внутрішнім фоном звуковим супроводом програвача. Щоб вибрати мелодію фонового звуку натискайте кнопку AUDIO під час перегляду зображення.

ФОТО*³: відтворення файлів фотознімків.

МУЗЫКА: відтворення музичних файлів. Натисніть кнопку SUBTITLE під час відтворення музичних файлів, що містять несинхронізовані дані текстів пісень. Програвач підтримує лише тексти пісень у форматі MP3 ID3.

*¹ Залежно від файлу ця функція може бути недоступна.

*² Лише для моделі DVP-SR700H

*³ Лише для моделі DVP-SR300

Відтворення компакт-дисків VIDEO CD з функціями PBC

На початку відтворення компакт-диска VIDEO CD з функціями PBC (керування процесом відтворення) з'являється меню для вибору.

Відтворення без використання PBC

За допомогою кнопок ◀◀/▶▶ або кнопок зі цифрами виберіть доріжку, коли програвач зупинено, після чого натисніть ▶ або ENTER. Щоб повернутися до відтворення PBC двічі натисніть ■, а потім натисніть ▶.

Щоб заблокувати лоток дисководу (дитячий замок)

Можна заблокувати лоток дисководу, щоб запобігти його помилковому відкриванню.

Коли програвач перебуває в режимі очікування, натисніть на пульті дистанційного керування послідовно ⏪ RETURN, ENTER і ⏻.

Програвач увімкнеться, а на дисплеї передньої панелі відобразиться «L [] []» (LOCKED). Кнопка ▲ на програвачі не працює, доки ввімкнено дитячий замок.

Розблокування лотка дисководу

Коли програвач перебуває в режимі очікування, знову натисніть на пульті дистанційного керування послідовно ⏪ RETURN, ENTER і ⏻.

Керування телевізором за допомогою пульта дистанційного керування

Можна керувати рівнем звуку, джерелом вхідного сигналу та перемикачем живлення телевізора Sony за допомогою пульта дистанційного керування, що входить до комплекту постачання.

Якщо телевізор є в наведеній нижче таблиці, установіть відповідний код виробника.

Після заміни елементів живлення в пульта дистанційного керування знову встановіть відповідний код.

1 Утримуючи кнопку TV I/⏻, за допомогою кнопок зі цифрами виберіть код виробника свого телевізора.

2 Відпустіть кнопку TV I/⏻.

Кодові номери керування телевізорів

Sony	01 (за промовчанням)
Hitachi	24
JVC	33
LG/Goldstar	76
Panasonic	17, 49
Philips	06, 08, 72
Samsung	71
Sharp	29
Toshiba	38

Перегляд показу слайдів у високій якості (PhotoTV HD)

(Лише для моделі DVP-SR700H)
На телевізорі Sony, що підтримує режим «PhotoTV HD», можна переглядати зображення з найкращою якістю. Режим «PhotoTV HD» активується, коли програвач підключається до телевізора за допомогою шнура HDMI, а для параметра «РАЗРЕШЕНИЕ JPEG» у меню «УСТАНОВКИ HDMI» встановлюється значення «PhotoTV HD» (стор. 12).

Про функції КОНТРОЛЬ ПО HDMI

(Лише для моделі DVP-SR700H)
Можна керувати програвачем, підключивши його до телевізора, що підтримує функцію КОНТРОЛЬ ПО HDMI, за допомогою шнура HDMI (не входить до комплекту постачання).

Використання функцій

- Відтворення одним дотиком
Одним натисканням кнопки ► на пульта дистанційного керування програвач і телевізор автоматично вмикаються, а вхідний сигнал телевізора перемикається на програвач. Відтворення починається автоматично.
Вхідний сигнал телевізора також автоматично перемикається на програвач в описаних нижче випадках.
 - Натиснуто кнопку ►, TOP MENU, MENU або DISPLAY на пульта дистанційного керування. Зауважте, що ці кнопки не працюють, коли відтворюється аудіокомпакт-диск або музичні файли в режимі «МУЗЫКА».
 - Якщо завантажено диск із функцією автоматичного відтворення.
 - Якщо закрити лоток дисководу.
- Вимкнення живлення системи
Якщо вимкнути телевізор, натиснувши кнопку I/⏻ на пульта дистанційного керування, компоненти, сумісні з функцією КОНТРОЛЬ ПО HDMI вимикаються автоматично.

Про дисплей «BRAVIA Sync»

Можна керувати програвачем, підключивши його до телевізора Sony (обов'язково сумісного з функцією BRAVIA Sync) і вибравши кнопку SYNC MENU на пульта дистанційного керування телевізора або в меню опцій. Для відображення екранної індикації функції «BRAVIA Sync» деякі телевізори можуть передбачати використання інших наявних кнопок або виконання додаткових налаштувань. Перед відображенням екранної індикації функції «BRAVIA Sync» деякі телевізори передбачають відображення екрана налаштувань. Обов'язково ознайомтеся з інструкцією з експлуатації телевізора.

На дисплеї «BRAVIA Sync» відображаються різні елементи залежно від типу диска.

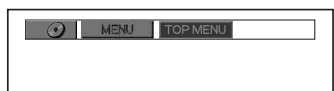

(Приклад: дисплей «BRAVIA Sync» під час відтворення диска DVD VIDEO)

Виберіть елемент за допомогою кнопок $\leftarrow/\uparrow/\downarrow/\rightarrow$ і натисніть ENTER.

- Під час відтворення диска DVD VIDEO: відображається MENU та TOP MENU.
- Під час відтворення в режимі DVD-VR: відображається \lll , \ggg і номер розділу.
- Під час відтворення компакт-диска, диска VIDEO CD або Super VCD (без PBC): відображається \lll , \ggg і номер доріжки.
- Під час відтворення диска VIDEO CD або Super VCD (без PBC): відображається \lll , \ggg і номер сцени. Коли відображається меню диска, можна вибрати елемент за допомогою кнопок \uparrow/\downarrow .
- Під час відтворення відеозаписів, фотознімків і музичних файлів: відображається MENU та PICT.NAVI (навігація зображенням).

Змінення дисплея

Натискайте кнопку SYNC MENU на пульті дистанційного керування телевізора, щоб увімкнути або змінити дисплей. Дисплей «BRAVIA Sync» і меню керування відображаються по черзі.

Вимкнення дисплея

Натискайте кнопку RETURN або SYNC MENU на пульті дистанційного керування телевізора.

Копіювання вмісту компакт-диска або файлів даних на пристрій USB

Можна копіювати* вміст компакт-диска або файли даних на пристрій USB. Не можна скопіювати вміст компакт-диска або файли даних, коли диск відтворюється.

* Властивості певних дисків унеможливають копіювання.

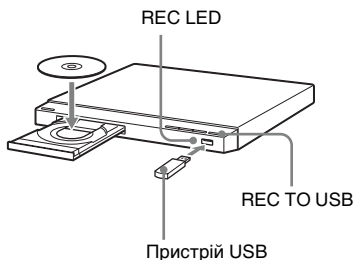

- 1 Вставте диск у лоток дисководу, а потім підключіть пристрій USB до роз'єму USB.
- 2 Натисніть DISPLAY. Відобразиться меню керування.
- 3 Кнопками \uparrow/\downarrow виберіть «REC TO USB».
- 4 Кнопками \uparrow/\downarrow виберіть елементи для копіювання та натисніть ENTER. Якщо копіюється компакт-диск, виберіть «ДИСК» або «ДОРОЖКИ». Якщо копіюються файл даних, виберіть «ДИСК», «АЛЬБОМ», «ДОРОЖКИ» або «ФАЙЛ». Якщо вибрано «ДИСК», перейдіть до кроку 6.
- 5 Кнопками $\leftarrow/\uparrow/\downarrow/\rightarrow$ виберіть альбоми, доріжки або файли та натисніть ENTER. Коли вибираються альбоми, доріжки або файли, блимає індикатор REC LED. Кількість вибраних альбомів, доріжок або файлів відображається на дисплеї передньої панелі в режимі очікування запису.
- 6 Натисніть \blacktriangleright . Під час копіювання вмісту компакт-диска або файлів даних індикатор REC LED постійно світиться. Розпочнеться записування. Перебіг записування буде відображатися. Після завершення записування відобразиться напис «Завершено».

Просте записування

Можна копіювати вміст компакт-диска або файли даних, просто натиснувши кнопку REC TO USB. Якщо натиснути кнопку REC TO USB, відобразиться дисплей. Натисніть \blacktriangleright відповідно вказівки на дисплеї. Розпочнеться записування.

Видалення «АЛЬБОМ», «ДОРОЖКИ» або «ФАЙЛ»
Натисніть CLEAR. Виконуйте відображені вказівки.

Виймання пристрою USB

Зупиніть відтворення, копіювання вмісту компакт-диска або копіювання чи стирання файлів даних, а потім вийміть пристрій USB із роз'єму USB. Не виймайте пристрій USB під час виконання операції, оскільки може бути пошкоджено дані.

Змінення LUN

У деяких пристроях може застосовуватися LUN (Logical Unit Number — номер логічного пристрою). Щоб змінити LUN або початкове розташування, під час відображення списку альбомів або доріжок натисніть **▶▶ ●→**.

Про підтримувані пристрої USB

- Цей програвач підтримує лише пристрої USB класу масового зберігання.
- Цей програвач підтримує лише пристрої USB у форматі FAT.
- Деякі пристрої USB можуть не працювати зі цим програвачем.

Меню повного настроювання

Можна настроїти різні параметри. Натисніть DISPLAY, коли програвач зупинено, виберіть  (УСТАНОВКА), а потім виберіть «ПОЛНАЯ». Відобразиться меню настроювання «ПОЛНАЯ».

Список меню

Елемент Назва елемента, функція

 **НАСТРОЙКА ЯЗЫКОВ**

ЭКРАН (відображення на екрані): перемикання мови відображення на екрані.

МЕНЮ*¹: вибір потрібної мови для меню диска (лише DVD VIDEO).

ЗВУК*¹: перемикання мови звукової доріжки. Якщо вибрати «ОРИГИНАЛ», буде вибрано мову, пріоритет якій надано на диску. (Лише для дисків DVD VIDEO)

СУБТИТРЫ*¹: перемикання мови субтитрів, записаних на диску DVD VIDEO. Якщо вибрати «КАК И ЗВУК», мова субтитрів змінюється на мову, яку вибрано для звукової доріжки. (Лише для дисків DVD VIDEO)

  **НАСТРОЙКА ЭКРАНА**

ТИП ЭКРАНА: вибір пропорцій підключеного телевізора.

16:9

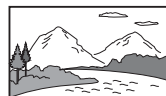

4:3



4:3 СКАН



ЗАСТАВКА: якщо встановлено значення «ВКЛ», заставка з'являється, коли програвач перебуває в режимі паузи або зупинки протягом 15 хвилин.

Натисніть , щоб вимкнути заставку.

ФОН: вибір кольору або зображення фону на екрані телевізора. Якщо вибрано значення «С ДИСКА», хоча на диску немає зображення, з'явиться зображення «ГРАФИКА».

LINE*²: вибір вихідного відеосигналу.

PROGRESSIVE (COMPONENT OUT ONLY)*³, *⁴: установлюється значення «ВКЛ», якщо телевізор отримує сигнали у прогресивному форматі.

РЕЖИМ (PROGRESSIVE)*⁴: цей параметр дійсний, лише якщо для параметра «PROGRESSIVE (COMPONENT OUT ONLY)» встановлено значення «ВКЛ». Якщо встановлено значення «АВТО», програвач розпізнає формат вмісту (кінопродукції або відеопродукції) і конвертує його у відповідну версію.

ВЫВОД 4:3*⁴: цей параметр дійсний, лише якщо для параметра «ТИП ЭКРАНА» встановлено значення «16:9». Виберіть «ПОЛНЫЙ», якщо можна змінити пропорції телевізора.



УСТАНОВКИ

АВТО РЕЖИМ ОЖИДАНИЯ:

увімкнення або вимкнення параметра автоматичного режиму очікування. Якщо вибрати значення «ВКЛ», програвач перейде в режим очікування, якщо його залишити в режимі зупинки на більше, ніж 30 хвилин.

АВТОСТАРТ: якщо вибрано значення «ВКЛ», програвач автоматично починає відтворення, якщо його вимкнено за допомогою таймера (не входить до комплекту постачання).

РЕЖИМ ПАУЗЫ: вибір зображення в режимі паузи. Зазвичай потрібно вибирати значення «АВТО». Якщо зображення виводиться з високою роздільною здатністю, виберіть значення «РАМКА». (Лише для дисків DVD)

ВЫБОР ДОРОЖКИ: надання пріоритету звуковій доріжці з найбільшою кількістю каналів під час відтворення диска DVD VIDEO, на якому записаний матеріал у різних аудіоформатах (PCM, аудіо MPEG, DTS, або Dolby Digital). (Лише для дисків DVD VIDEO)

КАЧЕСТВО ИЗОБРАЖЕНИЯ*⁴:

надання пріоритету відображенню зображення з високою якістю або високою швидкістю. (Лише для файлів фотознімків)

ВОЗОБН. ВОСПР. МНОГОДИСК.: перемикання параметра відновлення відтворення кількох дисків. Відновлення відтворення можна зберегти в пам'яті щонайбільше для 6 різних дисків DVD VIDEO/VIDEO CD. Якщо відкрити параметри знову, точку відновлення відтворення буде скинуто. (Лише для дисків DVD VIDEO/VIDEO CD)

DivX® VOD: відображення реєстраційного та деактиваційного коду для цього програвача. Докладніше див. на сайті <http://www.divx.com/vod> в Інтернеті. Можна відтворювати відеофайли DivX стільки разів, скільки встановлено попередньо. Рахуються такі випадки:

- коли відкривається лоток дисководу;
- коли відтворюється інший файл;
- коли виймається пристрій USB;
- коли змінюється значення параметра «ДИСК/USB» або «НОСИТЕЛЬ ДАННЫХ»;
- коли програвач вимикається (у тому числі функція автоматичного режиму очікування).



НАСТРОЙКА ЗВУКА

ДИАПАЗОН (керування динамічним діапазоном)*⁵: установлюйте відповідно до оточуючого середовища. Установіть значення «РЕЖИМ ТВ», якщо не розрізняються тихі звуки, або значення «РАСШИРЕННЫЙ», якщо оточення для прослуховування хороше, наприклад у домашньому кінотеатрі.

АНАЛОГОВЫЙ ВЫХ*⁵: перемикання методу мікшування на 2 канали під час відтворення диска DVD, що має задні елементи звуку (канали), або записаний у форматі Dolby Digital. Зазвичай слід вибирати значення «DOLBY SURROUND».

ЦИФРОВОЙ ВЫХОД: вибір виведення аудіосигналу через роз'єм DIGITAL OUT (COAXIAL)/HDMI OUT. Якщо вибрано значення «ВКЛ», установіть також «DOLBY DIGITAL», «MPEG», «DTS» або «48kHz/96kHz PCM».

DOLBY DIGITAL: вибір типу сигналу Dolby Digital. Установіть значення «D-PCM», якщо програвач підключено до аудіокомпонента без вбудованого декодера Dolby Digital.

MPEG: вибір типу аудіосигналу MPEG. Установіть значення «MPEG», якщо програвач підключено до аудіокомпонента із вбудованим декодером MPEG.

DTS: вибір типу аудіосигналу DTS. Установіть значення «ВКЛ», якщо відтворюється диск DVD VIDEO зі звуковими доріжками DTS. Не встановлюйте значення «ВКЛ», якщо програвач підключено до аудіокомпонента без декодера DTS.

48kHz/96kHz PCM: вибір частоти дискретизації вихідного цифрового аудіосигналу. (Лише для дисків DVD VIDEO)

УСТАНОВКИ HDMI*⁴

Можна настроїти елементи, що стосуються з'єднання HDMI.

РАЗРЕШЕНИЕ HDMI³: вибір типу відеосигналу, що виводиться з роз'єму HDMI OUT. Якщо вибрано значення «АВТО (1920×1080p)» (за промовчанням), програвач виводить відеосигнали з максимальною роздільною здатністю, що підтримується телевізором. Якщо зображення нечітке, неприродне або незадовільне, спробуйте застосувати інші параметри, що відповідали б диску, телевізору чи проектору, тощо. Докладніше див. також у посібнику з експлуатації з комплекту постачання телевізора, проектора тощо. Не можна вибрати це значення, якщо для параметра «РАЗРЕШЕНИЕ JPEG» встановлено значення «PhotoTV HD».

РАЗРЕШЕНИЕ JPEG: вибір типу роздільної здатності JPEG для перегляду зображення з високою якістю за допомогою з'єднання HDMI.

Цей параметр дійсний, лише якщо для параметра «ТИП ЭКРАНА» встановлено значення «16:9». Не можна вибрати це значення, якщо для параметра «РАЗРЕШЕНИЕ HDMI» встановлено значення «1920×480/576р». Значення «(1920×1080i) В.Ч. □» та «(1920×1080i) В.Ч.» дійсні, лише якщо для параметра «РАЗРЕШЕНИЕ HDMI» встановлено значення «1920×1080i». Якщо встановити значення «PhotoTV HD», «(1920×1080i) В.Ч. □» або «(1920×1080i) В.Ч.», функції ефектів, повертання та збільшення будуть недоступні.

УСвСг/RGB (HDMI): вибір типу сигналу HDMI, що виводиться з роз'єму HDMI OUT.

Установіть значення «RGB», якщо відтворюване зображення спотворене. Не можна вибрати це значення, якщо для параметра «РАЗРЕШЕНИЕ JPEG» встановлено значення «PhotoTV HD».

ЗВУК(HDMI): вибір типу аудіосигналу, що виводиться з роз'єму HDMI OUT. Установіть значення «PCM», якщо програвач підключено до телевізора, який не підтримує сигнали DOLBY DIGITAL/DTS/MPEG.

КОНТРОЛЬ ПО HDMI: увімкнення або вимкнення параметра контролю за HDMI. Установіть значення «ВКЛ», якщо потрібно використовувати функцію контролю за HDMI.

ЯЗЫК: перемикання мови програвача DVD на мову поточної мови екрана телевізора. Цей параметр вибрати не можна, якщо для параметра «КОНТРОЛЬ ПО HDMI» встановлено значення «ВЫКЛ».

- *1 Якщо вибрано значення «ДРУГИЕ →», виберіть і введіть код мови. Див. розділ «LANGUAGE CODE LIST» наприкінці цього посібника.
- *2 Лише для моделі DVP-SR300
- *3 Якщо зображення не відображається належним чином або відсутнє, скиньте цей параметр. За допомогою **I/⏻** вимкніть програвач, введіть «369» і за допомогою **I/⏻** знову ввімкніть програвач.
- *4 Лише для моделі DVP-SR700H
- *5 Ця функція впливає на вихідні сигнали з таких роз'ємів:
 - роз'єми AUDIO OUT L/R;
 - роз'єм DIGITAL OUT (COAXIAL)/HDMI OUT, лише коли для параметра «DOLBY DIGITAL» встановлено значення «D-PCM».
 - роз'єм-LINE (RGB)-TV. (Лише для моделі DVP-SR300)

Інформація

Пошук і усунення несправностей

Якщо під час використання програвача у вас виникли будь-які з описаних нижче труднощів, використовуйте ці настанови з пошуку та усунення несправностей для того, щоб спробувати усунути проблему, перш ніж звертатися по допомогу до сервісного центру. Якщо усунути проблему не вдалося, проконсультуйтеся з найближчим до вас дилером Sony.

Не вмикається живлення.

- Перевірте надійність підключення шнура живлення від електромережі.

Зображення не відображається або воно спотворене.

- Повторно надійно приєднайте з'єднувальний шнур.
- З'єднувальні шнури пошкоджені.
- Перевірте з'єднання з телевізором і перемкніть селектор входу на телевізорі, щоб сигнал програвача виводився на екран телевізора.
- Установіть для параметра «LINE» у меню «НАСТРОЙКА ЕКРАНА» значення, що відповідає телевізору. (Лише для моделі DVP-SR300)
- Диск забруднений або бракований.
- За допомогою **I/⏻** вимкніть програвач, кнопками на пульті дистанційного керування введіть «369», а потім за допомогою **I/⏻** знову ввімкніть програвач.

Немає звуку.

- Повторно надійно приєднайте з'єднувальний шнур.
- З'єднувальний шнур пошкоджений.
- Програвач перебуває в режимі паузи або режимі вповільненого відтворення.
- Програвач перебуває в режимі перемотування вперед або назад.

Не працює пульт дистанційного керування.

- Елементи живлення в пульті дистанційного керування розряджені.
- Пульт не спрямований на сенсор  дистанційного керування програвача.
- Якщо програвач використовується за допомогою кнопок на пульті дистанційного керування, натискайте кнопки з інтервалом 5 секунд.

Не відтворюється диск.

- Диск перевернутий.
Вставте диск стороною для відтворення донизу.
- Диск встановлено нерівно.
- Програвач не відтворює певні диски.
- Код регіону на диску DVD не відповідає програвачу.
- У середині програвача конденсувалася волога.
- Програвач не може відтворювати записані диски, не фіналізовані належним чином.

Програвач не працює належним чином.

- Якщо статична електрика тощо спричиняє неналежне функціонування програвача, від'єднайте програвач від розетки.

Лоток дисководу не відкривається, а на дисплеї передньої панелі відображається позначка «LOCKED».

- Установлено дитячий замок (стор. 7).

Лоток дисководу не відкривається, а на дисплеї передньої панелі відображається позначка «TRAY LOCKED».

- Зверніться до свого дилера Sony або місцевого уповноваженого сервісного центру Sony.

На дисплеї передньої панелі відображається позначка «C13».

- Очистіть диск спеціальною тканиною або перевірте його формат.

На дисплеї передньої панелі відображається позначка «C31».

- Вставте диск правильно.

У разі підключення до роз'єму HDMI OUT не виводиться зображення або звук. (Лише для моделі DVP-SR700H)

- Змініть значення параметра «РАЗРЕШЕНИЕ HDMI» у меню «УСТАНОВКИ HDMI». Це може вирішити проблему.
- Обладнання, приєднане до роз'єму HDMI OUT, не підтримує формат аудіосигналу; у такому разі встановіть для параметра «ЗВУК (HDMI)» у меню «УСТАНОВКИ HDMI» значення «PCM».
- Спробуйте таке: ①Вимкніть та знову ввімкніть програвач. ②Вимкніть та знову ввімкніть приєднане обладнання. ③Від'єднайте та знову приєднайте шнур HDMI.

Функція «КОНТРОЛЬ ПО HDMI» не працює. (Лише для моделі DVP-SR700H)

- Переконайтеся, що для вхідного сигналу телевізора вибрано програвач DVD, щоб сигнал із програвача відображався на екрані телевізора, а для параметра «КОНТРОЛЬ ПО HDMI» встановлено значення «ВКЛ».

Не відображається дисплей «BRAVIA Sync». (Лише для моделі DVP-SR700H)

- Вимкніть дисплей програвача DVD.
Потім повторіть спробу.

Телевізор вмикається автоматично, або для вхідного сигналу телевізора вибрано програвач. (Лише для моделі DVP-SR700H)

- Для параметра «КОНТРОЛЬ ПО HDMI» встановлено значення «ВКЛ». Установіть для цієї функції значення «ВЫКЛ».

Мова дисплея на екрані не перемикається автоматично. (Лише для моделі DVP-SR700H)

→ Вимкніть екран дисплея програвача DVD та повторіть спробу.

Програвач не визначає пристрою USB, підключеного до нього.

- Пристрій USB підключено до програвача ненадійно.
- Пристрій USB або шнур пошкоджено.
- Режим диска не змінено на режим USB.

Формат файлів, що можуть відтворюватися

Відео: MPEG-1 (дані Cyber-shot)/MPEG-4 (простий профіль)*¹/DivX
Фото: JPEG (формат DCF)
Музика: MP3 (окрім mp3PRO)/WMA (окрім WMA Pro)*¹. *²/AAC*¹. *²/LPCM/WAVE

- *¹ Файли зі захистом авторських прав (керування цифровими правами) не відтворюються.
- *² Програвач не відтворює кодовані файли, зокрема Lossless.

Підтримувані розширення: «.avi», «.divx», «.mpg», «.mpeg», «.mp4», «.jpg», «.mp3», «.wma», «.m4a», «.wav»

Підтримувані диски: DVD, DVD±RW/±R/±R DL, музичні компакт-диски/Super VCD, CD-R/-RW

- Компакт-диски з даними, записані відповідно до стандарту ISO 9660 рівень 1/рівень 2 або його розширеного формату Joliet.
- Диски DVD, записані відповідно до стандарту UDF.
- Програвач відтворює будь-які файли з вищенаведеного, навіть якщо формат файлу інший. Відтворення таких даних може спричинити появу шуму, який може пошкодити динаміки.
- Відтворення багаторівневих папок може тривати певний час. Створюйте альбоми, що складаються не більше, ніж із двох рівнів.

- Деякі відеозаписи, фотознімки та музичні файли можуть не відтворюватися залежно від умов кодування або записування.
- Початок відтворення та перехід до наступного або іншого альбому чи файлу може тривати певний час.
- Програвач може розпізнати щонайбільше 200 альбомів і 600 файлів. Якщо вибрано режим «ФОТО (МУЗЫКА)», програвач може розпізнати до 300 музичних файлів і 300 файлів фотознімків.
- Під час видалення альбому програвач може також видалити приховані файли, присутні в списку меню АЛЬБОМ.
- Програвач може не відтворити послідовність із двох або більше відеофайлів.
- Програвач не може відтворювати відеофайли розміром більше, ніж 720 (ширина) × 576 (висота) або 2 ГБ.
- Залежно від файлу відтворення може бути неплavnим. Рекомендовано створити файл із нижчою швидкістю потоку.
- Програвач може не відтворювати плавно відеофайл із диска з даними CD, що має високу швидкість потоку. Рекомендовано відтворювати файли з дисків із даними DVD.
- У разі відтворення відеоданих, що не підтримуються форматом MPEG-4, чути лише звук.

Примітка про носії запису

Деякі носії запису не відтворюватимуться в цьому програвачі через якість запису чи фізичний стан диска або характеристики записувального пристрою та програмного забезпечення для записування. Диск не буде відтворюватися, якщо він був невірною фіналізований. Також деякі диски з даними, створені у форматі пакетного запису, не можуть відтворюватися.

Лише для програвачів, які не відтворюють зображення зі захистом від запису

Можуть не відтворюватися зображення в режимі DVD-VR, захищені за технологією CPRM (Content Protection for Recordable Media — захист вмісту для носіїв запису).

Примітки щодо операцій із відтворення дисків DVD та VIDEO CD

Деякі операції з відтворення дисків DVD та VIDEO CD можуть спеціально встановлюватися розробниками програмного забезпечення. Оскільки цей програвач відтворює диски DVD та VIDEO CD відповідно до вмісту, передбаченого розробниками програмного забезпечення, деякі функції відтворення можуть бути недоступними. Також прочитайте посібник з експлуатації, що надається з дисками DVD та VIDEO CD.

Примітка про диски

Цей пристрій призначено для відтворення дисків, які відповідають стандарту компакт-дисків (CD). Диски DualDisc і деякі музичні диски, кодовані з використанням технологій захисту авторських прав, не відповідають стандарту компакт-дисків (CD). Тому вони можуть бути несумісні зі цим пристроєм.

Технічні характеристики

Система

Лазер: напівпровідниковий лазер

Входи/виходи

- AUDIO OUT (L/R): роз'єм для підключення програвача
- DIGITAL OUT (COAXIAL): роз'єм для підключення програвача
- COMPONENT VIDEO OUT (Y, P_b, P_r) (лише для моделі DVP-SR700H): роз'єм для підключення програвача
- VIDEO OUT: роз'єм для підключення програвача

- LINE (RGB)-TV (лише для моделі DVP-SR300): 21-штирковий роз'єм
- HDMI OUT (лише для моделі DVP-SR700H): стандартний 19-штирковий роз'єм HDMI
- USB: роз'єм USB типу A, максимальна сила току 500 мА (для підключення пристрою USB)

Загальна інформація

- Вимоги до джерела живлення: 220–240 В змінного струму, 50/60 Гц
- Споживання живлення: 12 Вт
- Габаритні розміри (прибл.): 320 × 38 × 209 мм (ширина/висота/глибина) з виступаючими частинами
- Вага (прибл.): 1,2 кг
- Робоча температура: 5 °C–35 °C
- Робоча вологість: 25 % – 80 %

Аксесуари, що входять до комплекту постачання

- Шнур аудіо/відео (штекер вихідного шнура програвача × 3 ↔ штекер вихідного шнура програвача × 3) (1)
- Пульст дистанційного керування (пульст) (1)
- Батарейки R6 (розмір AA) (2)

Технічні характеристики та конструкція можуть бути змінені без оповіщення.

LANGUAGE CODE LIST

RU (стр. 11), UA (стр. 10)

Code Language	Code Language	Code Language	Code Language
1027 Afar	1183 Irish	1347 Maori	1507 Samoan
1028 Abkhazian	1186 Scots Gaelic	1349 Macedonian	1508 Shona
1032 Afrikaans	1194 Galician	1350 Malayalam	1509 Somali
1039 Amharic	1196 Guarani	1352 Mongolian	1511 Albanian
1044 Arabic	1203 Gujarati	1353 Moldavian	1512 Serbian
1045 Assamese	1209 Hausa	1356 Marathi	1513 Siswati
1051 Aymara	1217 Hindi	1357 Malay	1514 Sesotho
1052 Azerbaijani	1226 Croatian	1358 Maltese	1515 Sundanese
1053 Bashkir	1229 Hungarian	1363 Burmese	1516 Swedish
1057 Byelorussian	1233 Armenian	1365 Nauru	1517 Swahili
1059 Bulgarian	1235 Interlingua	1369 Nepali	1521 Tamil
1060 Bihari	1239 Interlingue	1376 Dutch	1525 Telugu
1061 Bislama	1245 Inupiak	1379 Norwegian	1527 Tajik
1066 Bengali;	1248 Indonesian	1393 Occitan	1528 Thai
Bangla	1253 Icelandic	1403 (Afan)Oromo	1529 Tigrinya
1067 Tibetan	1254 Italian	1408 Oriya	1531 Turkmen
1070 Breton	1257 Hebrew	1417 Punjabi	1532 Tagalog
1079 Catalan	1261 Japanese	1428 Polish	1534 Setswana
1093 Corsican	1269 Yiddish	1435 Pashto;	1535 Tonga
1097 Czech	1283 Javanese	Pushto	1538 Turkish
1103 Welsh	1287 Georgian	1436 Portuguese	1539 Tsonga
1105 Danish	1297 Kazakh	1463 Quechua	1540 Tatar
1109 German	1298 Greenlandic	1481 Rhaeto-	1543 Twi
1130 Bhutani	1299 Cambodian	Romance	1557 Ukrainian
1142 Greek	1300 Kannada	1482 Kirundi	1564 Urdu
1144 English	1301 Korean	1483 Romanian	1572 Uzbek
1145 Esperanto	1305 Kashmiri	1489 Russian	1581 Vietnamese
1149 Spanish	1307 Kurdish	1491 Kinyarwanda	1587 Volapük
1150 Estonian	1311 Kirghiz	1495 Sanskrit	1613 Wolof
1151 Basque	1313 Latin	1498 Sindhi	1632 Xhosa
1157 Persian	1326 Lingala	1501 Sangho	1665 Yoruba
1165 Finnish	1327 Laothian	1502 Serbo-	1684 Chinese
1166 Fiji	1332 Lithuanian	Croatian	1697 Zulu
1171 Faroese	1334 Latvian;	1503 Singhalese	
1174 French	Lettish	1505 Slovak	
1181 Frisian	1345 Malagasy	1506 Slovenian	1703 Not specified

ISO 639: 1988 (E/F) standard

PARENTAL CONTROL AREA CODE LIST

RU (стр. 5), UA (стр. 5)

Code Area	Code Area	Code Area	Code Area
2044 Argentina	2165 Finland	2362 Mexico	2149 Spain
2047 Australia	2174 France	2376 Netherlands	2499 Sweden
2046 Austria	2109 Germany	2390 New Zealand	2086 Switzerland
2057 Belgium	2248 India	2379 Norway	2528 Thailand
2070 Brazil	2238 Indonesia	2427 Pakistan	2184 United Kingdom
2079 Canada	2254 Italy	2424 Philippines	
2090 Chile	2276 Japan	2436 Portugal	
2092 China	2304 Korea	2489 Russia	
2115 Denmark	2363 Malaysia	2501 Singapore	

💡 Полезные рекомендации, советы и информация о продуктах и услугах компании Sony представлены на следующем веб-сайте:
www.sony-europe.com/myproduct/

💡 Щоб отримати корисні поради, підказки та відомості щодо виробів і послуг Sony, будь ласка, відвідайте таку веб-сторінку:
www.sony-europe.com/myproduct/



4-169-957-42(1)