

# *Mini Hi-Fi Component System*

---

Mode d'emploi



*MHC-BX2/DX2*

## AVERTISSEMENT

**Afin d'éviter tout risque d'incendie ou d'électrocution, ne pas exposer cet appareil à la pluie ou à l'humidité.**

Afin d'éviter tout risque de choc électrique, ne pas ouvrir le coffret. Confier toute réparation à un technicien qualifié uniquement.

N'installez pas l'appareil dans un espace confiné comme dans une bibliothèque ou un meuble encastré.

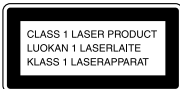

Cet appareil est classé produit laser de classe 1. L'indication CLASS 1 LASER PRODUCT est collée à l'arrière, à l'extérieur de l'appareil.

**ATTENTION!**  
POUR PREVENIR LES CHOCS ELECTRIQUES,  
NE PAS UTILISER CETTE FICHE POLARISEE  
AVEC UN PROLONGATEUR, UNE PRISE DE  
COURANT OU UNE AUTRE SORTIE DE  
COURANT, SAUF SI LES LAMES PEUVENT  
ETRE INSEREES A FOND SANS EN LAISSER  
AUCUNE PARTIE A DECOUVERT.



ENERGY STAR® est une marque déposée aux États-Unis.

En tant que partenaire d'ENERGY STAR®, Sony atteste que son produit répond aux recommandations d'ENERGY STAR® en matière d'économie d'énergie.

---

# Table des matières

---

## Préparatifs

Etape 1: Raccordement de la chaîne ...	4
Etape 2: Réglage de l'heure .....	6
Etape 3: Préréglage de stations radio .....	7
Economie d'énergie en mode d'attente .....	9

## Opérations de base

Lecture d'un CD .....	10
Enregistrement d'un CD .....	12
Ecoute de la radio .....	13
Enregistrement à partir de la radio ....	14
Lecture d'une cassette .....	15
Enregistrement à partir d'une cassette .....	17

## Le lecteur de CD

Utilisation de l'affichage .....	18
Lecture répétée des plages de CD .....	19
Lecture des plages de CD dans un ordre aléatoire .....	20
Programmation des plages de CD .....	21

## La platine à cassettes

Enregistrement manuel sur une cassette .....	23
Enregistrement d'un CD en spécifiant l'ordre des plages .....	24

## Réglage sonore

Réglage du son .....	26
Sélection de l'accentuation audio .....	26
Changement de l'affichage de l'analyseur de spectre .....	27

## Autres caractéristiques

Utilisation du système de données radio (RDS)* .....	28
Pour s'endormir en musique .....	30
Pour se réveiller en musique .....	31
Enregistrement programmé de la radio .....	32

## Appareils en option

Raccordement d'appareils audio .....	33
Raccordement d'antennes extérieures .....	34

## Informations supplémentaires

Précautions .....	36
Guide de dépannage .....	37
Spécifications .....	40
Index .....	Dos

\* Modèle pour l'Europe uniquement.

## Etape 1: Raccordement de la chaîne

Effectuez les opérations **1** à **4** de la procédure suivante pour relier les différents éléments de la chaîne avec les cordons et les accessoires fournis.

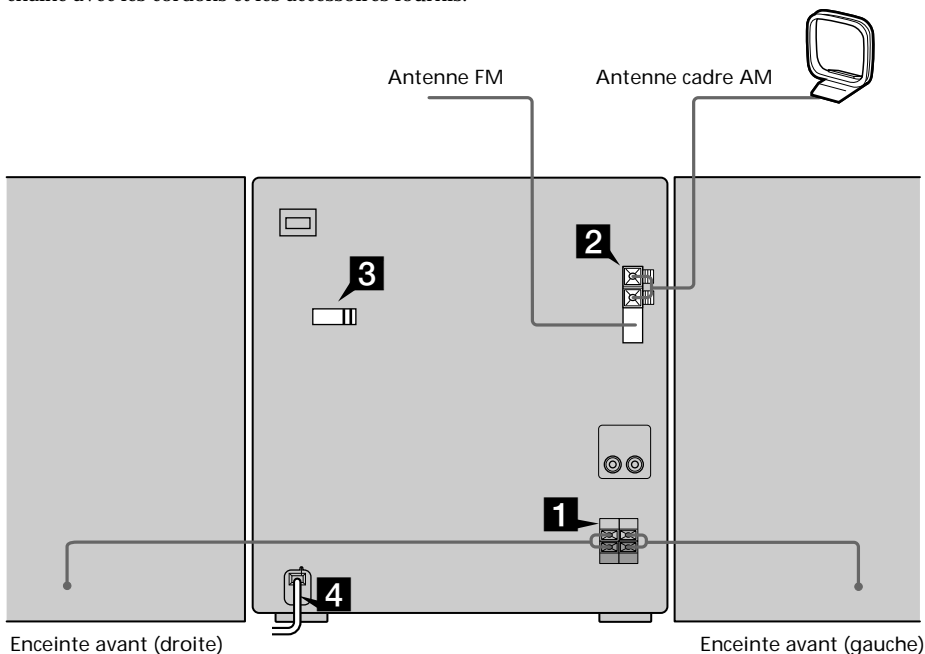

### **1** Raccordez les enceintes.

Raccordez les cordons des enceintes avant aux prises SPEAKER, comme indiqué ci-dessous.

Insérez seulement la partie dénudée du cordon.

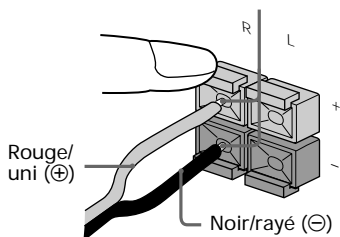

### Remarques

- Eloignez les cordons d'enceintes des antennes pour éviter que les antennes ne captent du bruit.
- Le type d'enceintes livrées avec la chaîne dépend du modèle acheté (voir "Spécifications" à la page 40).

- 2** Raccordez les antennes FM et AM.  
Préparez l'antenne cadre AM avant de la raccorder.

**Type de prise ①**

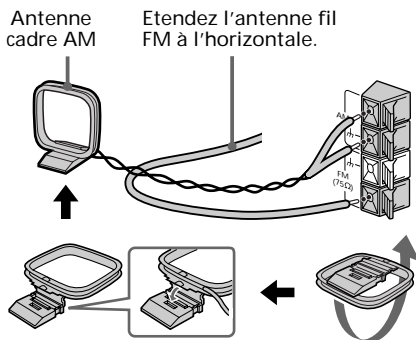

**Type de prise ②**

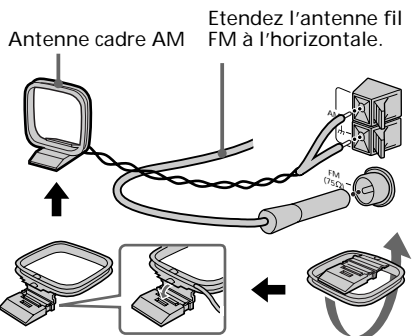

- 3** Pour les modèles avec sélecteur de tension, réglez VOLTAGE SELECTOR sur la position correspondant à la tension secteur locale.

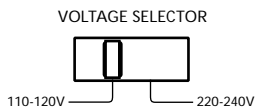

- 4** Branchez le cordon d'alimentation sur une prise murale.
- La démonstration apparaît sur l'afficheur. Lorsque vous appuyez sur I/⏻, la chaîne se met sous tension et la démonstration s'arrête automatiquement. Si l'adaptateur de fiche fourni ne rentre pas dans votre prise murale, détachez-le de la fiche (modèles équipés d'un adaptateur seulement).

**Pour raccorder des appareils en option**

Voir page 33.

**Pour arrêter la démonstration**

La démonstration s'arrête lorsque vous réglez l'heure ("Etape 2: Réglage de l'heure" à la page 6).

Sinon, pour activer et arrêter la démonstration, appuyez une fois (MHC-DX2) ou deux fois (MHC-BX2) sur DISPLAY lorsque la chaîne est éteinte.

voir page suivante

## Etape 1: Raccordement de la chaîne (suite)

Mise en place des deux piles de format AAA (R03) dans la télécommande

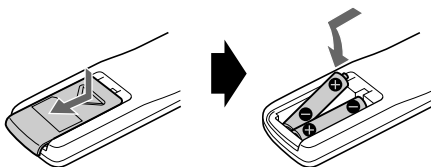

### Conseil

Normalement, les piles devraient durer environ six mois. Quand vous ne pouvez plus faire fonctionner la chaîne avec la télécommande, remplacez les deux piles par des neuves.

### Remarque

Si vous ne comptez pas utiliser la télécommande pendant un certain temps, enlevez les piles pour éviter tout dommage dû à une fuite de l'électrolyte.

## Etape 2: Réglage de l'heure

Vous devez mettre l'horloge à l'heure avant d'utiliser les fonctions de programmation.

L'horloge a un cycle de 24 heures sur les modèles européens et de 12 heures sur les autres modèles.

Le modèle à cycle de 12 heures est représenté sur les illustrations.

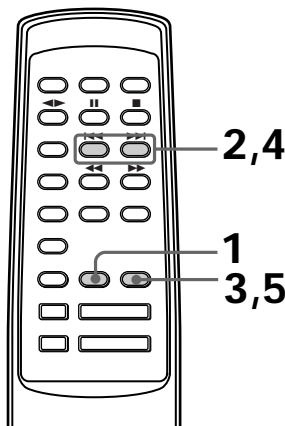

- 1 Appuyez sur CLOCK/TIMER SET. Les chiffres des heures se mettent à clignoter.



- 2** Appuyez de façon répétée sur ◀◀ ou ▶▶ pour régler les heures.



- 3** Appuyez sur ENTER.  
Les chiffres des minutes se mettent à clignoter.



- 4** Appuyez de façon répétée sur ◀◀ ou ▶▶ pour régler les minutes.

- 5** Appuyez sur ENTER.  
L'horloge se met en marche.

#### Conseil

En cas d'erreur, recommencez à partir de l'étape 1.

#### Pour changer l'heure

Les explications précédentes vous indiquent comment régler l'heure quand la chaîne est hors tension. Pour la changer quand la chaîne est sous tension, effectuez les opérations suivantes:

- 1 Appuyez sur CLOCK/TIMER SET.
- 2 Appuyez de façon répétée sur ◀◀ ou ▶▶ pour sélectionner SET CLOCK.
- 3 Appuyez sur ENTER.
- 4 Effectuez les étapes 2 à 5 ci-dessus.

#### Remarque

Si vous débranchez le cordon d'alimentation secteur ou si une panne de courant se produit, les réglages de l'horloge seront annulés.

## Etape 3: Préréglage de stations radio

Vous pouvez prérégler 30 stations au maximum (20 stations FM et 10 stations AM).

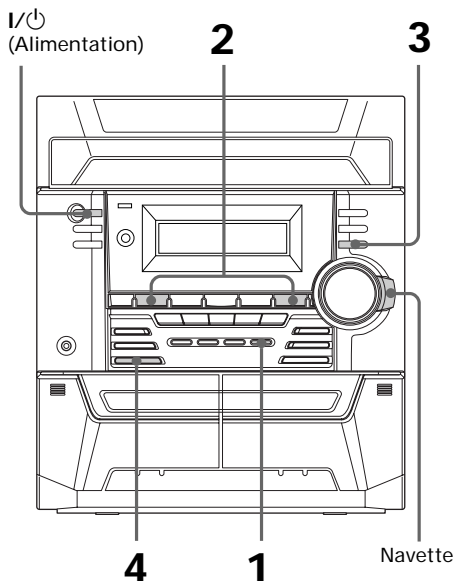

voir page suivante

### Etape 3: Préréglage de stations radio (suite)

**1** Appuyez de façon répétée sur TUNER/BAND pour sélectionner FM ou AM.

**2** Appuyez sur + ou - (ou TUNING +/- de la télécommande) jusqu'à ce que la fréquence se mette à changer, puis relâchez.

Le balayage s'arrête quand une station est accordée. "TUNED" et "STEREO" (lors d'une émission en stéréo) apparaissent.

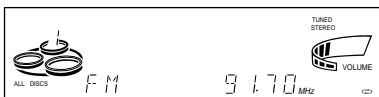

**3** Appuyez sur TUNER MEMORY.

Un numéro de préréglage apparaît sur l'afficheur.

Les stations sont mémorisées à compter du numéro de préréglage 1.

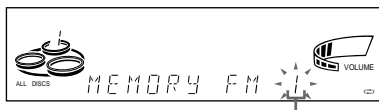

Numéro de préréglage

**4** Appuyez sur ENTER.  
La station est mémorisée.

**5** Répétez les étapes 1 à 4 pour préréglage d'autres stations.

### Pour accorder une station de faible puissance

Appuyez de façon répétée sur + ou - (ou TUNING +/- de la télécommande) à l'étape 2 pour accorder manuellement la station.

### Pour mémoriser une autre station sur un numéro de préréglage

Recommencez depuis l'étape 1. Après l'étape 3, tournez la molette jusqu'au déclic pour sélectionner le numéro de préréglage sur lequel une autre station doit être mémorisée.

La station est mémorisée sur le numéro de préréglage sélectionné.



## Pour effacer une station préréglée

- 1 Appuyez sur TUNER MEMORY jusqu'à ce qu'un numéro de préréglage apparaisse.

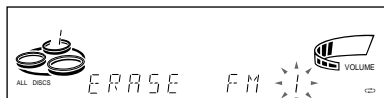

- 2 Tournez la navette jusqu'au déclic pour sélectionner le numéro de préréglage que vous voulez effacer.

Sélectionnez "ALL ERASE" si vous voulez effacer toutes les stations préréglées.

- 3 Appuyez sur ENTER.

"COMPLETE" apparaît.

Lorsque vous effacez un numéro de préréglage, le numéro diminue d'une unité et tous les numéros suivants sont renumérotés.

## Pour changer l'intervalle d'accord AM

(sauf modèles pour l'Europe et le Moyen-Orient)

L'intervalle d'accord AM a été réglé en usine sur 9 kHz (10 kHz pour certaines régions). Pour changer l'intervalle d'accord AM, accordez d'abord une station AM, puis mettez la chaîne hors tension. Tout en tenant la touche TUNER/BAND enfoncée, remettez la chaîne sous tension. Quand vous changez d'intervalle, les stations AM préréglées sont effacées. Pour revenir à l'intervalle d'origine, refaites les mêmes opérations.

### Conseil

Les stations préréglées restent mémorisées une demi-journée même si vous débranchez la chaîne ou si une coupure de courant a lieu.

## Economie d'énergie en mode d'attente

(MHC-BX2 seulement)

La consommation d'énergie en mode d'attente peut être réduite au minimum (mode d'économie d'énergie).

I/⏻  
(Alimentation) DISPLAY

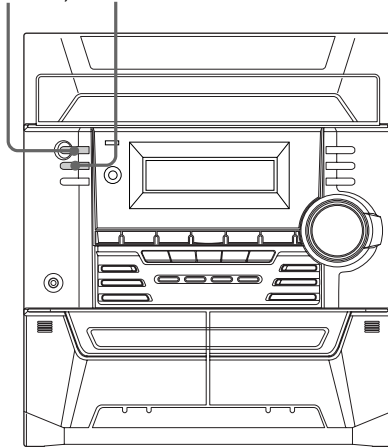

- ➔ Après avoir mis la chaîne hors tension, appuyez de façon répétée sur DISPLAY. A chaque pression de la touche, les fonctions changent de la façon suivante :

□ Démonstration → Heure □  
□ Mode d'économie d'énergie ← □

La chaîne se met sous et hors tension par une pression sur I/⏻.

### Conseils

- L'indicateur I/⏻ et l'indicateur de minuterie (lorsque la minuterie est en service) s'allument même dans le mode d'économie d'énergie.
- La minuterie fonctionne dans le mode d'économie d'énergie.

### Remarque

Il n'est pas possible de régler l'heure dans le mode d'économie d'énergie.

### Pour annuler le mode d'économie d'énergie

Appuyez une fois sur DISPLAY pour afficher la démonstration et deux fois pour afficher l'heure.

## Lecture d'un CD

### — Lecture normale

Vous pouvez écouter jusqu'à trois disques les uns après les autres.

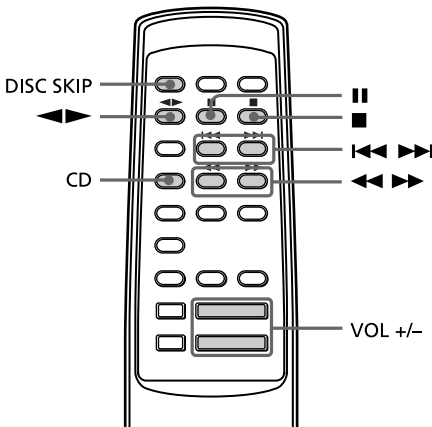
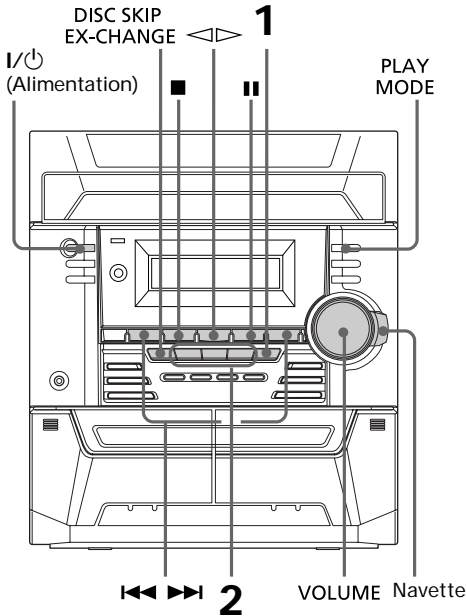

- 1 Appuyez sur **▲ OPEN/CLOSE** et posez deux CD au maximum sur le plateau de disques.

Si le disque n'est pas posé correctement, il ne sera pas identifié.

Dirigez la face imprimée vers le haut. Pour écouter un CD de 8 cm, posez-le sur le cercle intérieur du plateau.

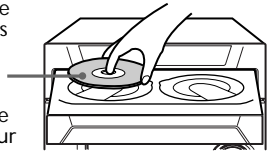

Pour insérer un troisième disque, appuyez sur **DISC SKIP EX-CHANGE** pour faire tourner le plateau.

- 2 Appuyez sur une des touches **DISC 1-3**.

Le plateau de disques se ferme et la lecture commence.

Si vous appuyez sur **◀▶** lorsque **CD** est sélectionné comme fonction et le plateau de disques est fermé, la lecture commencera par le disque dans le plateau dont le numéro est indiqué.

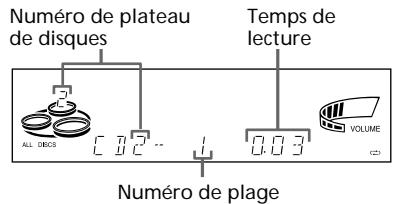

Pour	Vous devez
Arrêter la lecture	Appuyer sur ■.
Interrompre la lecture	Appuyer sur ■■. Appuyer encore une fois pour poursuivre la lecture.
Sélectionner une plage	Pendant la lecture ou la pause, appuyer sur ►► (avant) ou ◄◄ (arrière).
Localiser un passage d'une plage	Tourner la navette dans le sens horaire (pour avancer) ou antihoraire (pour reculer) jusqu'au dé clic et la maintenir dans cette position (ou appuyez en continu sur ►► ou ◄◄ de la télécommande). Relâchez-la lorsque vous avez atteint le point souhaité.
Sélectionner un CD à l'arrêt	Appuyer sur une touche DISC 1-3 ou sur DISC SKIP EX-CHANGE (ou DISC SKIP sur la télécommande).
Ecouter le CD sélectionné seulement	Appuyer de façon répétée sur PLAY MODE jusqu'à ce que "1 DISC" apparaisse.
Ecouter tous les CD	Appuyer de façon répétée sur PLAY MODE jusqu'à ce que "ALL DISCS" apparaisse.
Enlever un CD	Appuyer sur ▲ OPEN/CLOSE .
Remplacer un CD pendant la lecture	Appuyer sur DISC SKIP EX-CHANGE.
Régler le volume	Tourner VOLUME (ou appuyer sur VOL +/- de la télécommande).

## Conseils

- Vous pouvez changer de source pour écouter un CD en appuyant seulement sur une touche DISC 1-3 (sélection automatique de la source).
- S'il n'y a aucun disque dans le lecteur, "CD NO DISC" apparaîtra sur l'afficheur.

# Enregistrement d'un CD

## — Enregistrement synchronisé de CD

La touche CD SYNC permet d'enregistrer facilement un CD sur une cassette. Vous pouvez utiliser une cassette de TYPE I (normale) seulement pour l'enregistrement.

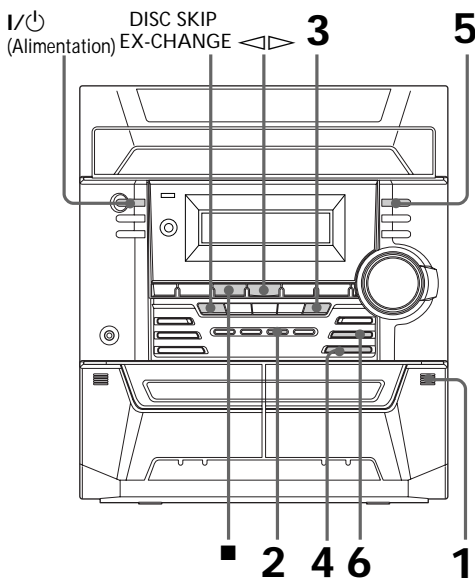

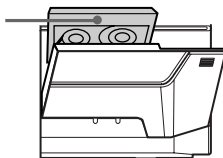

- 1 Appuyez sur  et insérez une cassette enregistrable dans la platine B.

Avec la face à enregistrer tournée vers l'avant



- 2 Appuyez sur CD.

- 3 Appuyez sur  OPEN/CLOSE et posez un CD.

Appuyez une nouvelle fois sur  OPEN/CLOSE pour fermer le plateau de disques.

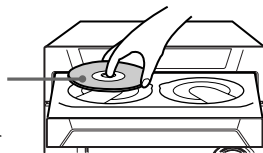

Si le CD que vous voulez enregistrer n'est pas sélectionné, appuyez de façon répétée sur DISC SKIP EX-CHANGE pour sélectionner le CD.

Dirigez la face imprimée vers le haut. Pour reproduire un CD de 8 cm, posez-le sur le cercle intérieur du plateau.



- 4 Appuyez sur CD SYNC.

La platine B se met en attente pour enregistrer dans le sens de l'indicateur  (l'indicateur droit s'allume pour l'enregistrement sur la face avant et l'indicateur gauche s'allume pour l'enregistrement sur la face arrière). Le lecteur CD se met en attente de lecture.



- 5 Appuyez de façon répétée sur DIRECTION pour sélectionner  et enregistrer sur une seule face. Sélectionnez  (ou RELAY) pour enregistrer sur les deux faces.

- 6 Appuyez sur REC PAUSE. L'enregistrement commence.

## Pour arrêter l'enregistrement

Appuyez sur la touche .

### Conseils

- Si vous voulez commencer l'enregistrement par la face arrière, appuyez de façon répétée sur TAPE A/B pour sélectionner la platine B après l'étape 1. Appuyez sur  pour commencer la lecture de la face arrière, puis appuyez sur  à l'endroit où vous voulez commencer l'enregistrement.
- Si vous voulez enregistrer sur les deux faces, commencez par la face avant. Si vous commencez l'enregistrement par la face arrière, il s'arrêtera à la fin de la face arrière.
- Il n'est possible d'utiliser l'enregistrement synchronisé que pour l'enregistrement de CD.

### Remarque

Vous ne pouvez pas écouter d'autres sources pendant l'enregistrement.

# Ecoute de la radio

## — Accord d'une station préréglée

Préréglez d'abord des stations radio (voir "Etape 3: Préréglage de stations radio" à la page 7).

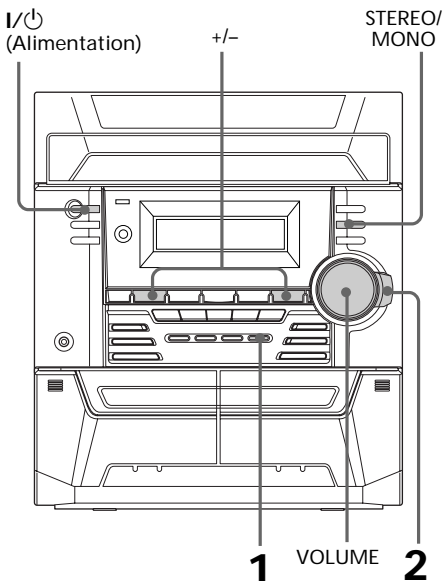

**1** Appuyez de façon répétée sur TUNER/BAND pour sélectionner FM ou AM.

**2** Tournez la navette jusqu'au déclic, (ou appuyez sur PRESET +/- de la télécommande) pour accorder la station préréglée souhaitée.

Tournez vers la gauche (ou appuyez sur PRESET - de la télécommande) pour les numéros de préréglage inférieurs.



Tournez vers la droite (ou appuyez sur PRESET + de la télécommande) pour les numéros de préréglage supérieurs.

Numéro de préréglage\* Fréquence

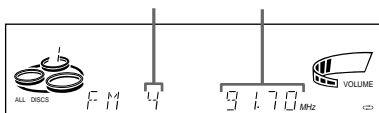

\* Si une seule station est préréglée, "ONE PRESET" apparaîtra sur l'afficheur.

voir page suivante

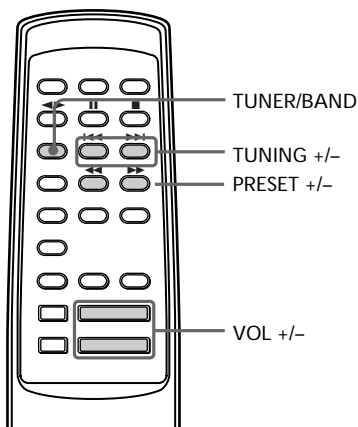

## Ecoute de la radio (suite)

Pour	Vous devez
Eteindre la radio	Appuyer sur I/⏻.
Ajuster le volume	Tourner VOLUME (ou appuyer sur VOL +/- de la télécommande).

### Pour écouter une station qui n'a pas été préréglée

Utilisez l'accord manuel ou automatique à l'étape 2.

Pour l'accord manuel, appuyez de façon répétée sur + ou - (ou TUNING +/- de la télécommande). Pour l'accord automatique, appuyez en continu sur + ou - (ou TUNING +/- de la télécommande).

### Conseils

- Vous pouvez changer de source pour écouter la radio en appuyant seulement sur TUNER/BAND (sélection automatique de la source).
- Si un programme FM est parasité, appuyez sur STEREO/MONO pour que "MONO" apparaisse sur l'afficheur. L'effet stéréo sera annulé, mais la réception meilleure. Appuyez une nouvelle fois sur la touche pour rétablir l'effet stéréo.
- Pour améliorer la réception d'une émission, réorientez les antennes fournies.

## Enregistrement à partir de la radio

Vous pouvez enregistrer des programmes radio sur une cassette en accordant une station préréglée. Vous pouvez utiliser une cassette de TYPE I (normale) seulement pour l'enregistrement.

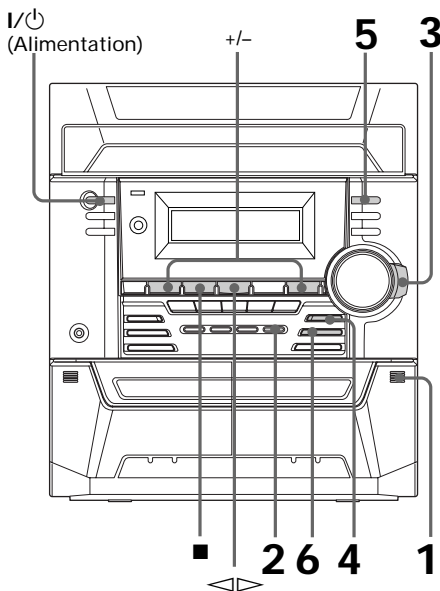

- 1 Appuyez sur  et insérez une cassette enregistrable dans la platine B.

Avec la face à enregistrer tournée vers l'avant

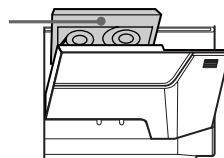

- 2 Appuyez sur TUNER/BAND pour sélectionner la gamme souhaitée.

### 3 Tournez la navette jusqu'au déclic pour accorder une station préréglée.

Tournez vers la gauche pour les numéros de préréglage inférieurs.



Tournez vers la droite pour les numéros de préréglage supérieurs.

Numéro de préréglage Fréquence

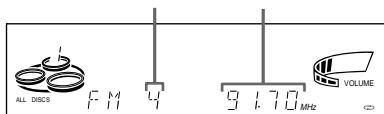

### 4 Appuyez sur REC.

La platine B se met en attente pour enregistrer dans le sens de l'indicateur <math>\triangleleft \triangleright</math> (l'indicateur droit s'allume pour l'enregistrement sur la face avant et l'indicateur gauche s'allume pour l'enregistrement sur la face arrière).

### 5 Appuyez de façon répétée sur DIRECTION pour sélectionner <math>\rightleftarrows</math> et enregistrer sur une seule face. Sélectionnez <math>\leftrightarrow</math> (ou RELAY) pour enregistrer sur les deux faces.

### 6 Appuyez sur REC PAUSE. L'enregistrement commence.

**Pour arrêter l'enregistrement**  
Appuyez sur ■.

#### Conseils

- Si vous voulez commencer l'enregistrement par la face arrière, appuyez de façon répétée sur TAPE A/B pour sélectionner la platine B après l'étape 1. Appuyez sur <math>\triangleleft \triangleright</math> pour commencer la lecture de la face arrière, puis appuyez sur ■ à l'endroit où vous voulez commencer l'enregistrement.
- Si vous voulez enregistrer sur les deux faces, commencez par la face avant. Si vous commencez l'enregistrement par la face arrière, il s'arrêtera à la fin de la face arrière.
- Pour enregistrer une station non préréglée, utilisez + et - à l'étape 3 pour accorder manuellement la station.
- Si du bruit est audible pendant l'enregistrement d'un programme radio, éloignez l'antenne correspondante pour réduire le bruit.

## Lecture d'une cassette

Vous pouvez utiliser une cassette de TYPE I (normale) pour la lecture. Vous pouvez aussi utiliser les touches <math>\blacktriangleleft \blacktriangleright</math> / <math>\blacktriangleright \blacktriangleleft</math> pour rechercher rapidement les morceaux souhaités. Pour sélectionner la platine A ou B, appuyez de façon répétée sur TAPE A/B. Vous ne pourrez reproduire que la face arrière de la platine B. (Pour la platine A, vous ne pourrez reproduire que la face avant.)

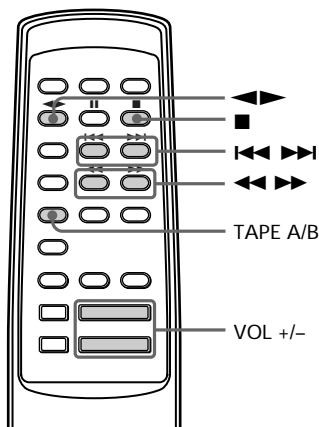
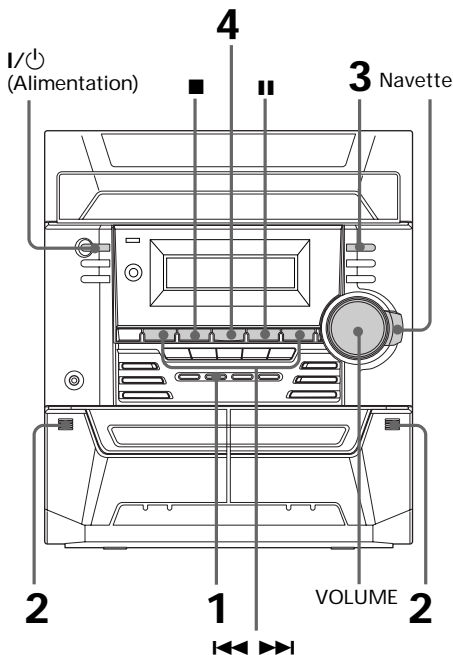



## Lecture d'une cassette (suite)

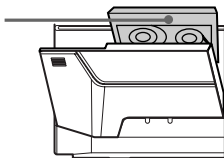

**1** Appuyez sur TAPE A/B.  
Pour sélectionner la platine A ou B, appuyez de façon répétée sur TAPE A/B.

**2** Appuyez sur  et insérez une cassette enregistrée dans la platine A ou B.

Avec la face que vous voulez écouter tournée vers l'avant



**3** Appuyez de façon répétée sur DIRECTION pour sélectionner  et écouter une seule face. Sélectionnez \* pour écouter les deux faces.  
Pour écouter à la suite les deux cassettes insérées dans les platines, sélectionnez RELAY (lecture à relais)\*\*.

**4** Appuyez sur .  
Appuyez une nouvelle fois sur  pour écouter la face arrière. La lecture de cassette commence.



\* Platine B seulement. La platine s'arrête automatiquement quand les deux faces ont été reproduites cinq fois.



\*\*Lors de la lecture à relais, la platine A reproduit la face avant seulement. Après la lecture de la cassette dans la platine A, la cassette dans la platine B est lue cinq fois de suite.

Pour	Vous devez
Arrêter la lecture	Appuyer sur  .
Faire une pause	Appuyer sur  . Appuyer une nouvelle fois pour poursuivre la lecture.
Avancer rapidement la bande	Tournez la navette dans le sens horaire jusqu'au dé clic pendant la lecture de la face avant ou dans le sens antihoraire jusqu'au dé clic pendant la lecture la face arrière (ou appuyez sur  ou  de la télécommande).
Rembobiner la bande	Tournez la molette dans le sens antihoraire jusqu'au dé clic pendant la lecture de la face avant ou dans le sens horaire jusqu'au dé clic pendant la lecture la face arrière (ou appuyez sur  ou  de la télécommande).
Enlever la cassette	Appuyer sur  .
Ajuster le volume	Tourner VOLUME (ou appuyer sur VOL +/- de la télécommande).



## Localisation du début d'une plage (AMS\*)



### Pour avancer

Appuyez sur  pendant la lecture lorsque l'indicateur droit de  s'allume.  
"TAPE A (ou TAPE B) >>> +1" apparaît.

Appuyez sur \*\* pendant la lecture lorsque l'indicateur gauche de  s'allume.  
"TAPE B <<< +1" apparaît.

### Pour reculer

Appuyez sur  pendant la lecture lorsque l'indicateur droit de  s'allume.  
"TAPE A (ou TAPE B) <<< -1" apparaît.

Appuyez sur \*\* pendant la lecture lorsque l'indicateur gauche de  s'allume.  
"TAPE B >>> -1" apparaît.

\* Automatic Music Sensor

\*\*Platine B seulement.

## Remarque

La fonction AMS risque de ne pas fonctionner correctement dans les cas suivants:

- L'espace entre les plages est inférieur à 4 secondes.
- Des informations complètement différentes sont enregistrées sur les voies gauche et droite.
- Il y a des sections continues à très bas niveau ou un son de basse fréquence (par ex. saxo baryton).
- La chaîne est installée près d'un téléviseur. (Dans ce cas, il est conseillé d'éloigner les deux appareils l'un de l'autre ou d'éteindre le téléviseur.)



# Enregistrement à partir d'une cassette

Vous pouvez utiliser une cassette de TYPE I (normale) seulement pour l'enregistrement.

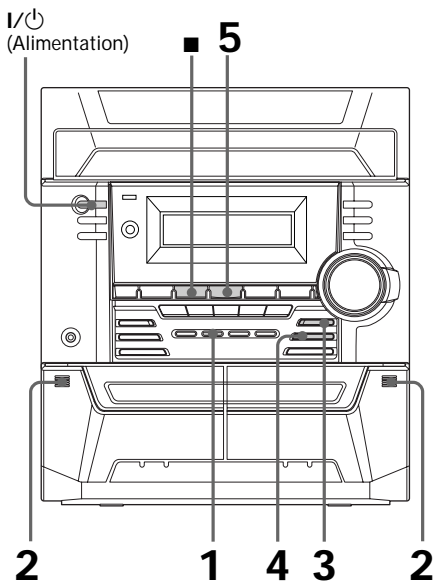

**1** Appuyez de façon répétée sur TAPE A/B pour sélectionner la platine A.

**2** Appuyez sur  et insérez une cassette enregistrée dans la platine A et une cassette enregistrable dans la platine B.

Avec la face à reproduire/ enregistrer tournée vers l'avant

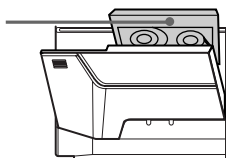



**3** Appuyez sur REC.

La platine B se met en attente pour enregistrer dans le sens de l'indicateur  (l'indicateur droit s'allume pour l'enregistrement sur la face avant et l'indicateur gauche s'allume pour l'enregistrement sur la face arrière).

**4** Appuyez sur REC PAUSE.



L'enregistrement commence.

**5** Appuyez sur  .

**Pour arrêter l'enregistrement.**

Appuyez sur .

## Conseil

Si vous voulez commencer l'enregistrement par la face arrière, appuyez de façon répétée sur TAPE A/B pour sélectionner la platine B après l'étape 2. Appuyez sur  pour commencer la lecture de la face arrière, puis appuyez sur  à l'endroit où vous voulez commencer l'enregistrement.

## Utilisation de l'affichage

Vous pouvez vérifier le temps restant de la plage en cours de lecture ou de tout le CD.

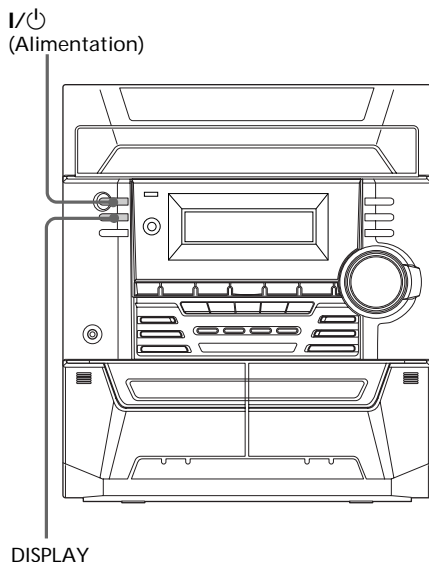

- ➔ Appuyez sur DISPLAY.  
A chaque pression sur la touche pendant la lecture normale ou en mode d'arrêt, l'affichage change comme suit:

### Pendant la lecture normale

- Temps de lecture de la plage en cours
- ↓
- Temps restant sur la plage en cours\*
- ↓
- Numéro de disque de la plage actuelle et "PLAY"
- ↓
- Affichage de l'heure (pendant dix secondes)
- ↓
- Etat de l'effet

### Dans le mode d'arrêt

Dans le mode de lecture programmée s'il y a un programme

- Dernier numéro de plage du programme et temps de lecture total
- ↓
- Numéro de la dernière plage du programme et nombre total de plages programmées
- ↓
- Affichage de l'heure (pendant dix secondes)
- ↓
- Etat de l'effet

### Autres cas

- Numéro de disque actuel
- ↓
- Affichage de l'heure (pendant dix secondes)
- ↓
- Etat de l'effet

\* Si le CD contient 21 plages ou plus, "----" apparaîtra sur l'afficheur pour chaque plage à partir de la 21<sup>e</sup>.

# Lecture répétée des plages de CD

## — Lecture répétée

Cette fonction vous permet d'écouter plusieurs fois de suite un seul CD ou tous les CD dans les modes de lecture normale, aléatoire et programmée.

I/⏻  
(Alimentation)

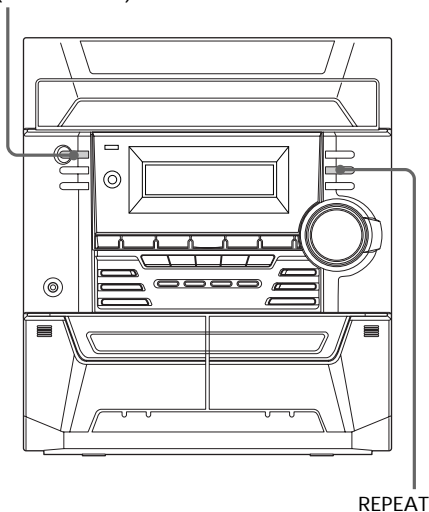

➔ Appuyez sur REPEAT pendant la lecture d'un CD jusqu'à ce que "REPEAT" apparaisse sur l'afficheur.

La lecture répétée commence. Pour changer de mode de répétition, procédez comme suit.

Pour répéter	Appuyez sur
Toutes les plages du CD en cours cinq fois au maximum	PLAY MODE de façon répétée jusqu'à ce que "1 DISC" apparaisse sur l'afficheur.
Toutes les plages de tous les CD cinq fois au maximum*1	PLAY MODE de façon répétée jusqu'à ce que "ALL DISCS" apparaisse sur l'afficheur.
Seulement une plage*2	REPEAT de façon répétée jusqu'à ce que "REPEAT 1" apparaisse sur l'afficheur pendant la lecture de la plage que vous voulez répéter.

\*1 Cette fonction ne peut pas être utilisée pendant la lecture aléatoire.

\*2 La plage est répétée jusqu'à ce que vous appuyiez sur ■ pour arrêter la lecture.

### Pour annuler la lecture répétée

Appuyez de façon répétée sur REPEAT pour que "REPEAT" ou "REPEAT 1" disparaisse de l'afficheur.

# Lecture des plages de CD dans un ordre aléatoire

## — Lecture aléatoire

Les plages d'un CD ou de tous les CD peuvent être reproduites dans un ordre aléatoire.

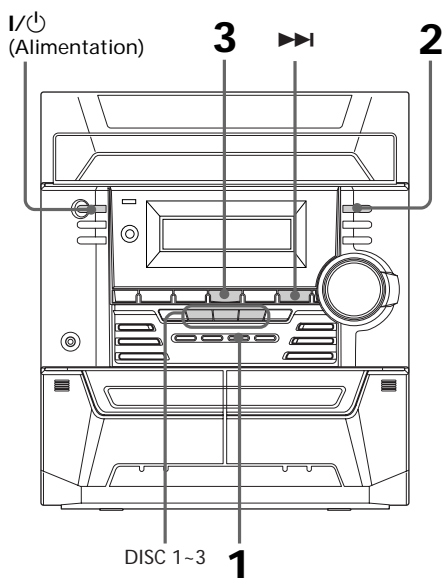

**1** Appuyez sur CD, puis posez un CD.

**2** Appuyez de façon répétée sur **PLAY MODE** jusqu'à ce que "1 DISC SHUFFLE" ou "ALL DISCS SHUFFLE" apparaisse sur l'afficheur.

Avec "ALL DISCS SHUFFLE", tous les CD sont mélangés dans le lecteur. Avec "1 DISC SHUFFLE", seules les plages du CD dont le numéro est allumé sont mélangées.

**3** Appuyez sur **<▶>**.

Toutes les plages sont reproduites dans un ordre aléatoire.

## Pour annuler la lecture aléatoire

Appuyez de façon répétée sur **PLAY MODE** jusqu'à ce que "SHUFFLE" ou "PROGRAM" disparaisse de l'afficheur. Les plages sont reproduites dans leur ordre d'origine.

## Pour sélectionner un CD

Appuyez sur **DISC 1~3**.

## Conseils

- Vous pouvez commencer la lecture aléatoire pendant la lecture normale en appuyant de façon répétée sur **PLAY MODE** pour sélectionner "SHUFFLE".
- Pour sauter une plage, appuyez sur **>>>**.

# Programmation des plages de CD

## — Lecture programmée

Vous pouvez créer un programme contenant jusqu'à 32 plages de tous les CD pour les écouter dans l'ordre de votre choix.

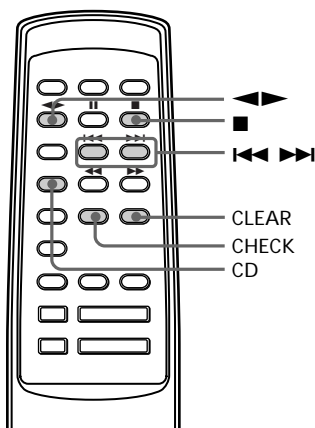
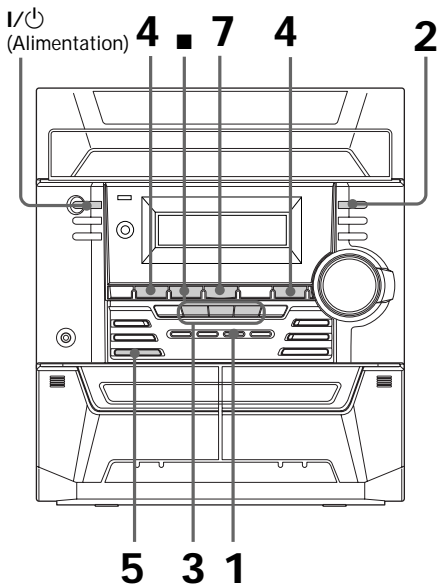

**1** Appuyez sur CD, puis posez un CD.

**2** Appuyez de façon répétée sur PLAY MODE jusqu'à ce que "PROGRAM" apparaisse sur l'afficheur.

**3** Appuyez sur une touche DISC 1-3 pour choisir un CD.

**4** Appuyez sur ◀◀ ou ▶▶ jusqu'à ce que la plage souhaitée apparaisse sur l'afficheur.

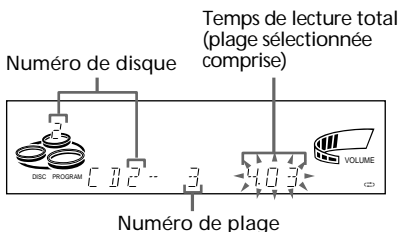

**5** Appuyez sur ENTER.

La plage est programmée. Le numéro de programmation apparaît, suivi du temps de lecture total.

**6** Pour programmer d'autres plages, répétez les étapes 3 à 5. Sautez l'étape 3 pour sélectionner d'autres plages du même disque.

**7** Appuyez sur ◀▶.

Toutes les plages sont reproduites dans l'ordre sélectionné.

[voir page suivante](#)

## Programmation des plages de CD (suite)

### Pour annuler la lecture programmée

Appuyez de façon répétée sur PLAY MODE jusqu'à ce que "PROGRAM" ou "SHUFFLE" disparaisse de l'afficheur.

Pour	Appuyez sur
Vérifier votre programme	CHECK de la télécommande de façon répétée. Après la dernière plage, "CHECK END" apparaît.
Supprimer une plage à partir de la fin du programme	CLEAR de la télécommande à l'arrêt.
Supprimer une plage précise	CHECK de la télécommande, de façon répétée, jusqu'à ce que le numéro de la plage à effacer apparaisse, puis appuyez sur CLEAR.
Ajouter une plage à la fin du programme	1 Sélectionnez le disque avec une touche DISC 1-3. 2 Sélectionnez la plage en appuyant sur ◀▶. 3 Appuyez sur ENTER.
Supprimer tout le programme	■ une fois à l'arrêt ou deux fois pendant la lecture.

### Conseils

- La programmation effectuée reste dans la mémoire de la chaîne même après la lecture. Il suffit d'appuyer sur CD puis sur ◀▶ pour écouter une nouvelle fois le même programme.
- Si "--" apparaît à la place du temps de lecture total pendant la programmation, c'est parce que:
  - vous avez programmé une plage dont le numéro est supérieur à 20.
  - le temps de lecture total dépasse 100 minutes.

## Enregistrement manuel sur une cassette

Vous pouvez enregistrer un CD, une cassette ou une émission de radio, comme vous voulez. Par exemple, vous pouvez enregistrer seulement certains morceaux ou commencer l'enregistrement au milieu d'une cassette.

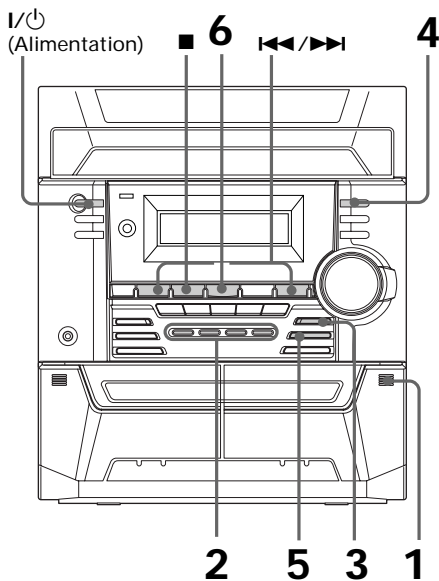

- 1** Insérez une cassette enregistrable dans la platine B.
- 2** Appuyez sur la touche de fonction correspondant à la source que vous voulez enregistrer (par ex. CD).  
Si vous voulez commencer l'enregistrement par la platine A, appuyez de façon répétée sur TAPE A/B jusqu'à ce que TAPE A soit sélectionné.

- 3** Appuyez sur REC.  
La platine B se met en attente pour enregistrer dans le sens de l'indicateur <math>\triangleleft \triangleright</math> (l'indicateur droit s'allume pour l'enregistrement sur la face avant et l'indicateur gauche s'allume pour l'enregistrement sur la face arrière).

- 4** Appuyez de façon répétée sur DIRECTION pour sélectionner <math>\rightleftarrows</math> et enregistrer sur une seule face. Sélectionnez <math>\leftrightarrow</math> (ou RELAY) pour enregistrer sur les deux faces.

- 5** Appuyez sur REC PAUSE.  
L'enregistrement commence.

- 6** Appuyez sur <math>\triangleleft \triangleright</math> pour commencer la lecture de la source à enregistrer.

Pour	Appuyez sur
Arrêter l'enregistrement	■
Interrompre l'enregistrement	REC PAUSE.

### Conseils

- Si vous voulez commencer l'enregistrement par la face arrière, appuyez de façon répétée sur TAPE A/B pour sélectionner la platine B après l'étape 1. Appuyez sur <math>\triangleleft \triangleright</math> pour commencer la lecture de la face arrière, puis appuyez sur ■ à l'endroit où vous voulez commencer l'enregistrement.
- Pendant la pause d'enregistrement (après avoir appuyé sur REC à l'étape 3 et avant d'appuyer sur REC PAUSE à l'étape 5) lors de l'enregistrement d'un CD, vous pouvez utiliser <math>\blacktriangleleft</math> ou <math>\blacktriangleright</math> pour sélectionner des pages.

# Enregistrement d'un CD en spécifiant l'ordre des plages

## — Montage programmé

Vous pouvez enregistrer les plages de tous les CD dans l'ordre souhaité. Lorsque vous créez un programme, assurez-vous que le temps de lecture pour chaque face ne dépasse pas la longueur de bande sur chaque face de la cassette.

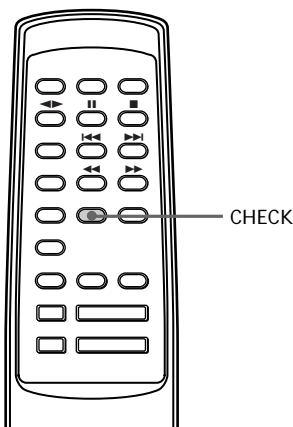
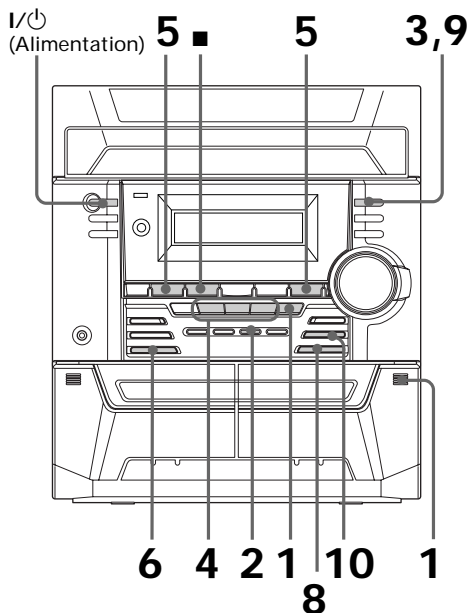

- 1 Posez un CD et insérez une cassette enregistrable dans la platine B.
- 2 Appuyez sur CD.
- 3 Appuyez de façon répétée sur PLAY MODE jusqu'à ce que "PROGRAM" apparaisse sur l'afficheur.
- 4 Appuyez sur une des touches DISC 1~3 pour sélectionner un CD.
- 5 Appuyez sur ◀◀ ou ▶▶ jusqu'à ce que la plage souhaitée apparaisse sur l'afficheur.

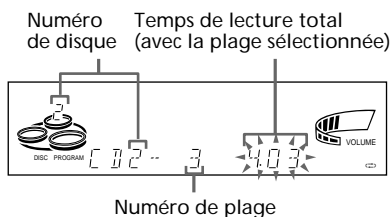

- 6 Appuyez sur ENTER. La plage est programmée. Le numéro de programmation apparaît, suivi du temps de lecture total.
- 7 Pour programmer d'autres plages répétez les étapes 4 à 6. Omettez l'étape 4 pour sélectionner les plages d'un même disque.



---

## 8 Appuyez sur CD SYNC.

La platine B se met en attente pour enregistrer dans le sens de l'indicateur <▷ (l'indicateur droit s'allume pour l'enregistrement sur la face avant et l'indicateur gauche s'allume pour l'enregistrement sur la face arrière). Le lecteur CD se met en attente de lecture.

---

## 9 Appuyez de façon répétée sur DIRECTION pour sélectionner ⇄ et enregistrer sur une seule face. Sélectionnez ⇄ (ou RELAY) pour enregistrer sur les deux faces.

---

## 10 Appuyez sur REC PAUSE. L'enregistrement commence.

---

### Pour arrêter l'enregistrement

Appuyez sur ■.

### Pour vérifier l'ordre des plages

Appuyez de façon répétée sur CHECK de la télécommande. Après la dernière plage, "CHECK END" apparaît.

### Pour annuler le montage programmé

Appuyez de façon répétée sur PLAY MODE jusqu'à ce que "PROGRAM" ou "SHUFFLE" disparaisse de l'afficheur.

## Sélection automatique de la longueur de la bande

### — Montage avec sélection de cassette

Vous pouvez vérifier quelle est la longueur de bande la mieux adaptée à l'enregistrement d'un CD. Mais vous ne pouvez pas utiliser ce type de montage pour les disques contenant plus de 20 plages.

---

## 1 Insérez un CD.

---

## 2 Appuyez sur CD.

---

## 3 Appuyez une fois sur EDIT pour que "EDIT" clignote.

La longueur de bande requise pour le CD sélectionné apparaît, ainsi que le temps de lecture total pour les faces A et B.

---

### Remarque

Vous ne pouvez pas utiliser cette fonction après la programmation.

Pour utiliser cette fonction, vous devez d'abord annuler le programme en appuyant de façon répétée sur PLAY MODE jusqu'à ce que "PROGRAM" ou "SHUFFLE" disparaisse de l'afficheur.

### Réglage du son

Vous pouvez renforcer le grave, obtenir un son plus puissant et écouter avec un casque.

I/⏻  
(Alimentation)

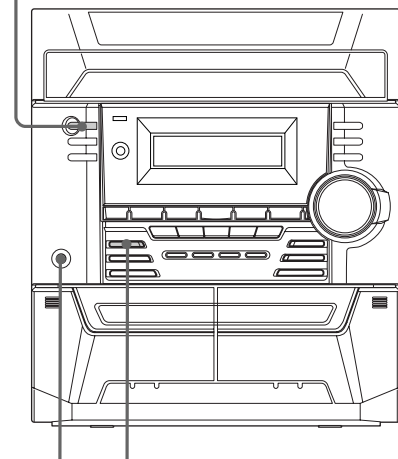

PHONES GROOVE

#### Pour obtenir des basses omniprésentes (GROOVE)

Appuyez sur GROOVE. La touche GROOVE s'allume. Le volume augmente, le DBFB\* est automatiquement activé ("▲■■■■" apparaît) et la courbe d'égalisation change. Pour annuler cette fonction, appuyez une nouvelle fois sur GROOVE. Le DBFB est annulé ("▲■■■■" disparaît) et le volume revient au niveau antérieur.

\* DBFB = Rétroaction dynamique des graves

#### Pour écouter au casque

Branchez le casque sur la prise PHONES. Aucun son n'est fourni par les enceintes.

### Sélection de l'accentuation audio

Le menu d'accentuation audio permet de sélectionner les caractéristiques du son en fonction de la source que vous êtes en train d'écouter.

I/⏻  
(Alimentation)

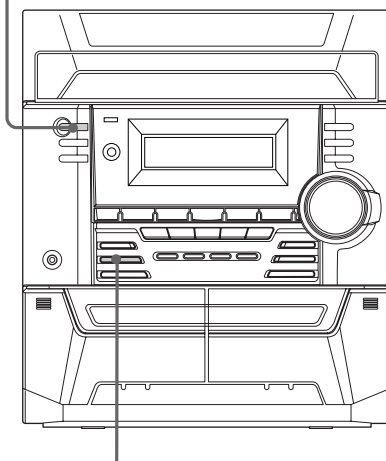

FILE SELECT

---

➔ Appuyez de façon répétée sur FILE SELECT jusqu'à ce que l'effet souhaité (ROCK, POP ou GAME) apparaisse sur l'afficheur.

---

#### Pour annuler l'effet

Appuyez de façon répétée sur FILE SELECT jusqu'à ce que "FLAT" apparaisse sur l'afficheur.

---

# Changement de l'affichage de l'analyseur de spectre

Tout en écoutant de la musique vous pouvez voir les changements de l'affichage lorsque vous utilisez cette fonction.

I/⏻  
(Alimentation)

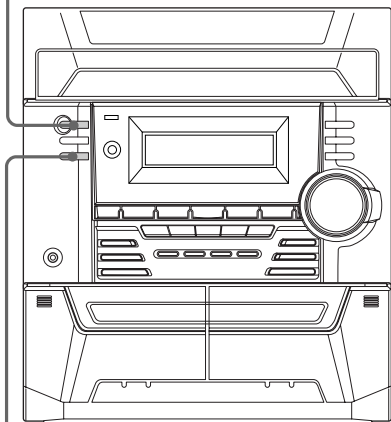

SPECTRUM

---

➔ Appuyez sur SPECTRUM.

A chaque pression sur la touche, l'affichage change comme suit:

PATTERN 1 (Motif en image)



PATTERN 2 (Motif normal)

---

# Utilisation du système de données radio (RDS)

(Modèles pour l'Europe seulement)

## Qu'est que le RDS?

Le RDS (Data Radio System) est un service de la radiodiffusion qui permet aux stations radio de transmettre des informations supplémentaires sur le signal radio ordinaire. Ce tuner offre des fonctions RDS pratiques comme l'affichage du nom des stations et le classement des stations par type de programme. Le RDS n'est disponible que sur les stations FM.\*

## Remarque

Le RDS peut ne pas fonctionner correctement si la station accordée ne retransmet par correctement le signal RDS ou si le signal est trop faible.

\* Toutes les stations FM ne fournissent pas de services RDS, et celles qui en fournissent n'offrent pas toutes les mêmes types de services. Si vous ne connaissez pas bien le système RDS, consultez votre société de radiodiffusion locale pour obtenir des informations sur les services RDS existants dans votre région.

## Réception d'émissions RDS

➔ Sélectionnez simplement une station de la gamme FM. Quand vous accordez une station qui fournit des services RDS, le nom de la station apparaît sur l'afficheur.

## Pour vérifier des informations RDS

A chaque pression sur la touche DISPLAY, l'affichage change de la façon suivante:

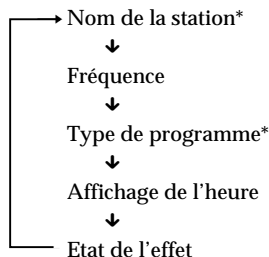

\* Si aucune station RDS n'est reçue, le nom de la station et le type de programme n'apparaîtront pas sur l'afficheur.

## Localisation d'une station par type de programme (PTY)

Vous pouvez localiser une station en sélectionnant un type de programme. Le tuner fait l'accord sur le type de programme actuellement diffusé par les stations RDS préréglées en mémoire.

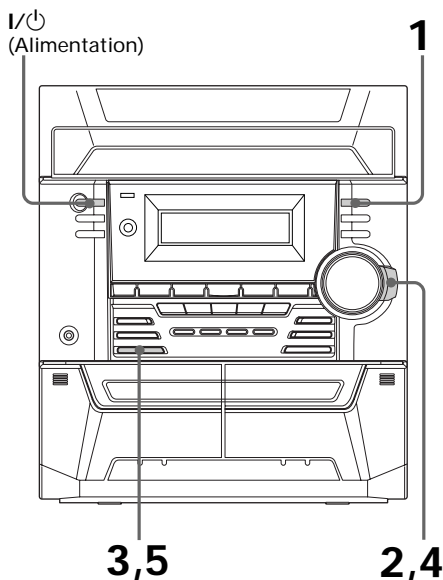

---

**1** Appuyez sur **PTY** tout en écoutant la radio.

---

**2** Tournez la navette jusqu'au décliné pour sélectionner le type de programme souhaité. Voir la "Liste des types de programmes" ci-dessous.

---

**3** Appuyez sur **ENTER**.  
La recherche du type de programme diffusé par les stations RDS préréglées commence ("SEARCH" et le type de programme sélectionné sont indiqués alternativement sur l'afficheur).  
Quand un programme est reçu, le numéro de préréglage de la station clignote.

---

**4** Tournez la navette jusqu'au décliné pour afficher le numéro de préréglage de la station souhaitée.

---

**5** Appuyez sur **ENTER** quand le numéro de préréglage clignote.

---

### **Pour annuler la recherche PTY**

Appuyez une nouvelle fois sur **PTY**.

### **Liste des types de programmes (PTY)**

---

**NEWS**  
Actualités.

---

**AFFAIRS**  
Programmes thématiques relatifs aux actualités.

---

**INFO**  
Programmes pour les consommateurs, conseils médicaux, météorologie.

---

**SPORT**  
Programmes sportifs.

---

**EDUCATE**  
Programmes éducatifs, genre "Que faire ?" et conseils.

---

---

**DRAMA**  
Pièces radiophoniques et feuilletons.

---

**CULTURE**  
Programmes culturels nationaux ou régionaux, langues et problèmes sociaux.

---

**SCIENCE**  
Programmes sur les sciences naturelles.

---

**VARIED**  
Programmes avec interview de personnalités, jeux, comédie.

---

**POP M**  
Programmes de musique populaire.

---

**ROCK M**  
Programmes de musique rock.

---

**EASY M**  
Musique légère.

---

**LIGHT M**  
Musique classique, comme la musique instrumentale, vocale et chorale.

---

**CLASSICS**  
Concerts d'orchestres connus, musique de chambre, opéra, etc.

---

**OTHER M**  
Musique telle que le jazz, le blues ou le reggae.

---

**WEATHER**  
Météo.

---

**FINANCE**  
Cotation en bourse et transactions boursières, etc.

---

**CHILDREN**  
Emissions pour les enfants.

---

**SOCIAL**  
Emission sur les gens et les choses qui les concernent.

---

**RELIGION**  
Emissions à contenu religieux.

---

**PHONE IN**  
Emissions où le public exprime son opinion en direct ou par téléphone.

---

[voir page suivante](#)

## Utilisation du système de données radio (RDS) (suite)

### TRAVEL

Emissions sur les voyages. Pas d'annonces, celles-ci se trouvent sur les stations TP/TA.

### LEISURE

Emissions sur les loisirs et les hobby, comme le jardinage, la pêche, la cuisine, etc.

### JAZZ

Emissions de jazz.

### COUNTRY

Emission de musique country.

### NATION M

Emissions sur la musique populaire régionale ou nationale.

### OLDIES

Emissions retransmettant des chansons connues.

### FOLK M

Emissions de musique folklorique.

### DOCUMENT

Documentaires.

### TEST

Signal d'alarme pour les émissions urgentes.

### ALARM

Emissions d'informations urgentes.

### NONE

Toute autre émission non mentionnée ci-dessus.

### Remarque

"NO PTY" apparaît lorsque le type d'émission sélectionné n'est pas actuellement diffusé.

## Pour s'endormir en musique

### — Minuterie sommeil

Vous pouvez régler la chaîne pour qu'elle s'arrête à l'issue d'un certain temps, ce qui vous permettra de vous endormir en musique. Ce temps peut être réglé par intervalles de 10 minutes.

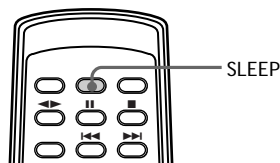

### ➔ Appuyez sur SLEEP.

A chaque pression sur la touche, l'affichage des minutes (le temps jusqu'à l'arrêt) change de la façon suivante:

AUTO → 90MIN → 80MIN → 70MIN  
→ ... → 10MIN → SLEEP OFF →  
AUTO ...

### Quand vous choisissez "AUTO"

La chaîne se met hors tension quand le CD ou la cassette en cours de lecture est fini (temps de lecture maximal: 100 minutes).

### Pour vérifier le temps restant

Appuyez une fois sur SLEEP.

### Pour changer le temps

Appuyez sur SLEEP jusqu'à ce que le temps apparaisse.

### Pour désactiver la minuterie

Appuyez de façon répétée sur SLEEP jusqu'à ce que "SLEEP OFF" apparaisse.

# Pour se réveiller en musique

## — Minuterie quotidienne

Vous pouvez vous réveiller chaque jour en musique à une heure précise. Assurez-vous auparavant que l'horloge est à l'heure (voir "Etape 2: Réglage de l'heure" à la page 6).

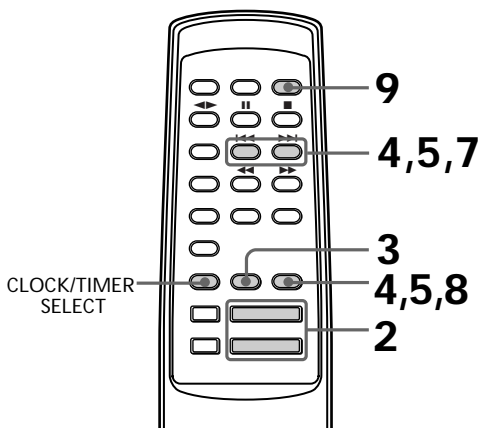

**1** Préparez la source sonore que vous voulez écouter.

- CD: Insérez un CD. Pour commencer à partir d'une plage particulière, créez un programme (voir "Programmation des plages de CD" à la page 21).
- Cassette: Insérez une cassette avec la face que vous voulez écouter tournée vers l'avant.
- Radio: Accordez la station pré-réglée souhaitée (voir "Ecoute de la radio" à la page 13).

**2** Ajustez le volume.

**3** Appuyez sur CLOCK/TIMER SET. "SET (DAILY 1)" apparaît.

**4** Appuyez de façon répétée sur ◀◀ ou ▶▶ pour sélectionner "DAILY 1 (ou 2)", puis appuyez sur ENTER. "ON" apparaît et les chiffres des heures clignotent sur l'afficheur.

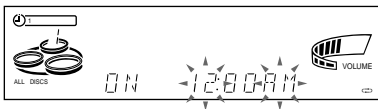

**5** Désignez l'heure à laquelle la lecture doit commencer. Appuyez de façon répétée sur ◀◀ ou ▶▶ pour régler les heures, puis appuyez sur ENTER. Les chiffres des minutes clignotent.

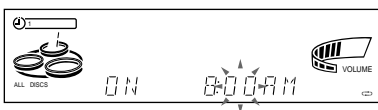

Appuyez de façon répétée sur ◀◀ ou ▶▶ pour régler les minutes, puis appuyez sur ENTER. Les chiffres des heures clignotent à nouveau.

**6** Réglez l'heure d'arrêt de la lecture en procédant comme indiqué précédemment.

**7** Appuyez de façon répétée sur ◀◀ ou ▶▶ jusqu'à ce que la source de musique souhaitée apparaisse. L'indication change de la façon suivante:

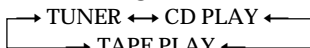

voir page suivante

## Pour se réveiller en musique (suite)

- 8** Appuyez sur ENTER.  
Le type de minuterie (DAILY 1 ou DAILY 2), l'heure de mise en service puis de mise hors service et le nom de la source apparaissent, puis l'affichage original réapparaît.

- 9** Eteignez la chaîne.

### Pour vérifier vos réglages

Appuyez sur CLOCK/TIMER SELECT et de façon répétée sur ◀◀ ou ▶▶ pour sélectionner le mode souhaité (DAILY 1 ou DAILY 2), puis appuyez sur ENTER.

Pour changer de réglage, recommencez à partir de l'étape 1.

### Pour désactiver la minuterie

Appuyez sur CLOCK/TIMER SELECT et de façon répétée sur ◀◀ ou ▶▶ pour sélectionner "TIMER OFF", puis appuyez sur ENTER.

### Conseil

La chaîne se met sous tension 15 secondes avant l'heure préréglée.

### Remarques

- Il n'est pas possible d'activer les minuteries DAILY 1 et DAILY 2 en même temps.
- Il n'est pas possible d'activer la minuterie si l'heure de début et l'heure de fin d'enregistrement sont identiques.
- Lorsque vous utilisez la minuterie sommeil, la minuterie quotidienne n'allume pas la chaîne tant que la minuterie sommeil n'a pas été désactivée.
- Il n'est pas possible d'activer la minuterie quotidienne et l'enregistrement programmé à la même heure.

## Enregistrement programmé de la radio

Vous pouvez programmer l'enregistrement d'une émission de radio pour une heure précise.

Avant de programmer un enregistrement, vous devez préréglager la station de radio (voir "Étape 3: Préréglage de stations radio" à la page 7) et mettre l'horloge à l'heure (voir "Étape 2: Réglage de l'heure" à la page 6).

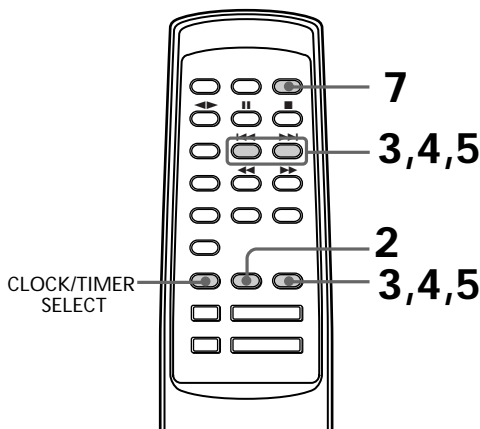

- 1** Accordez la station préréglée souhaitée (voir "Écoute de la radio" à la page 13).
- 2** Appuyez sur CLOCK/TIMER SET. "SET (DAILY 1)" apparaît.
- 3** Appuyez de façon répétée sur ◀◀ ou ▶▶ pour sélectionner "REC", puis appuyez sur ENTER. "ON" apparaît et les chiffres des heures clignotent sur l'afficheur.

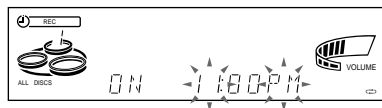



- 4** Réglez l'heure à laquelle l'enregistrement doit commencer. Appuyez de façon répétée sur **◀◀** ou **▶▶** pour régler les heures, puis appuyez sur **ENTER**. Les chiffres des minutes clignotent.



Appuyez de façon répétée sur **◀◀** ou **▶▶** pour régler les minutes, puis appuyez sur **ENTER**. Les chiffres des heures clignotent à nouveau.

- 5** Réglez l'heure à laquelle l'enregistrement doit s'arrêter en procédant comme indiqué précédemment. L'heure de mise en service, l'heure de mise hors service, la station radio préréglée à enregistrer (par ex. "TUNER FM 5") apparaissent successivement, puis l'affichage original réapparaît.

- 6** Insérez une cassette enregistrable.
- 7** Eteignez la chaîne. Quand l'enregistrement commence, le volume est au niveau minimal.

### Pour vérifier vos réglages

Appuyez sur **CLOCK/TIMER SELECT** et de façon répétée sur **◀◀** ou **▶▶** pour sélectionner "REC", puis appuyez sur **ENTER**. Pour changer de réglage, recommencez à partir de l'étape 1.

### Pour annuler l'enregistrement programmé

Appuyez sur **CLOCK/TIMER SELECT** et appuyez sur **◀◀** ou **▶▶** pour sélectionner "TIMER OFF", puis appuyez sur **ENTER**.

### Remarques

- Si la chaîne est déjà sous tension à l'heure préréglée pour l'enregistrement, l'enregistrement n'aura pas lieu.
- Il n'est pas possible de régler la minuterie si les heures de mise en marche et à l'arrêt sont identiques.
- Lorsque vous utilisez la minuterie sommeil, l'enregistrement programmé ne se déclenchera pas si la minuterie n'est pas désactivée.
- Il n'est pas possible d'activer l'enregistrement programmé et la minuterie quotidienne en même temps.

## Raccordement d'appareils audio

Selon l'appareil qui sera raccordé et la méthode de raccordement, choisissez un des raccordements suivants. Reportez-vous au mode d'emploi de chaque appareil pour le détail des opérations.

### Raccordement d'une platine MD pour l'enregistrement numérique

Vous pouvez enregistrer numériquement un CD sur une platine MD en utilisant un câble optique pour la liaison.

A la prise d'entrée numérique de la platine MD

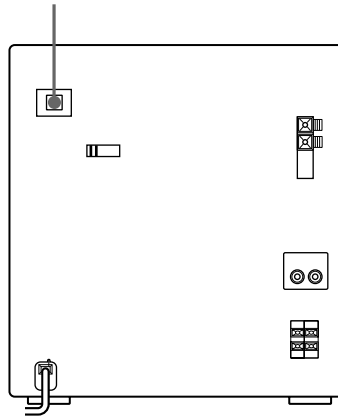

voir page suivante

## Raccordement d'appareils audio (suite)

### Raccordement d'une platine MD pour l'écoute de musique

Veillez à bien faire correspondre la couleur des fiches et des prises. Pour écouter le son fourni par la platine MD raccordée, appuyez sur MD .

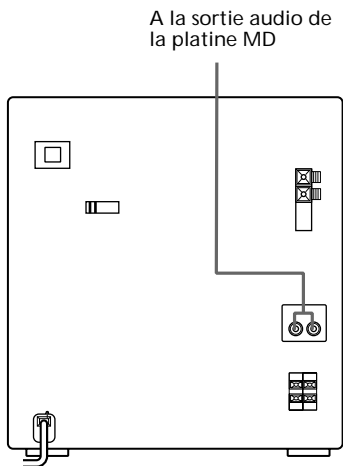

## Raccordement d'antennes extérieures

Raccordez une antenne extérieure pour améliorer la réception. Consultez le mode d'emploi de chaque appareil pour les détails.

### Antenne FM

Raccordez une antenne extérieure FM optionnelle. Vous pouvez utiliser l'antenne de télévision comme antenne extérieure.

#### Type de prise ①

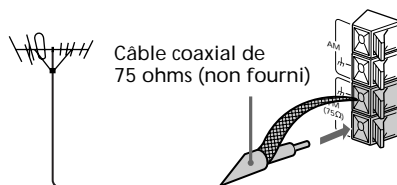

#### Type de prise ②

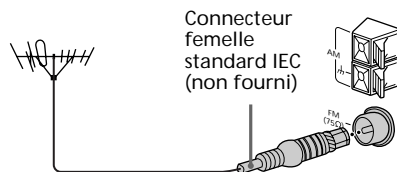

# Antenne AM

Raccordez un fil isolé de 6 à 15 mètres (20 à 50 pieds) à la borne d'antenne AM. Laissez l'antenne cadre AM fournie raccordée.

## Type de prise ①

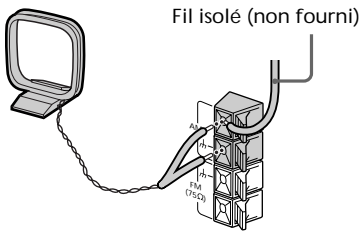

## Type de prise ②

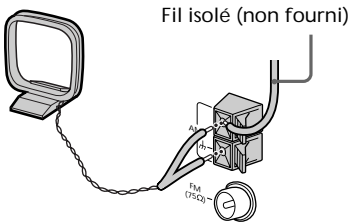

## Précautions

### Tension de fonctionnement

Avant de mettre la chaîne sous tension, vérifiez si la tension de fonctionnement de la chaîne est identique à la tension secteur locale.

### Sécurité

- La chaîne stéréo n'est pas isolée de la source d'alimentation secteur tant qu'elle est branchée sur la prise murale, même si vous l'avez mise hors tension.
- Débranchez la chaîne de la prise murale (secteur) si vous ne comptez pas l'utiliser pendant un certain temps. Pour débrancher le cordon secteur de la prise murale (secteur), tirez sur la fiche et non pas sur le cordon.
- Si un solide ou un liquide pénètre dans la chaîne, débranchez celle-ci et faites-la vérifier par un technicien qualifié avant de la réutiliser.
- Le cordon d'alimentation secteur doit être remplacé par un professionnel uniquement.

### Installation

- Installez la chaîne dans un endroit bien ventilé pour éviter toute surchauffe interne.
- N'installez pas la chaîne sur une surface inclinée.
- N'installez pas la chaîne dans des endroits exposés:
  - à des températures extrêmement basses ou élevées
  - à la poussière ou la saleté
  - à une forte humidité
  - à des vibrations
  - au soleil.

### Fonctionnement

- Si vous transportez la chaîne directement d'un endroit froid dans une pièce chaude, ou si vous l'installez dans une pièce très humide, de l'humidité risque de se condenser sur la lentille à l'intérieur du lecteur de CD. Dans ce cas, le lecteur de CD ne fonctionne pas correctement. Enlevez le CD et laissez la chaîne sous tension pendant environ une heure jusqu'à ce que l'humidité se soit évaporée.
- Quand vous changez la chaîne de place, enlevez tous les disques.

Pour toute question ou difficulté concernant la chaîne stéréo, veuillez consulter le revendeur Sony le plus proche.

## Remarques sur les CD

- Avant d'écouter un CD, nettoyez-le avec un chiffon doux. Essuyez le CD du centre vers la périphérie.
- Ne pas utiliser de solvants, comme les produits de nettoyage à base de benzène ou de diluant, en vente dans le commerce, ni de vaporisateur anti-électricité statique prévu pour les disques en vinyle.
- Ne pas exposer les disques à la lumière directe du soleil ni à des sources de chaleur, comme des conduits d'air chaud, et ne pas les laisser dans une voiture garée en plein soleil.

## Nettoyage du coffret

Utilisez un chiffon légèrement mouillé d'une solution de détergent neutre.

## Protection permanente d'une cassette

Pour éviter d'effacer accidentellement l'enregistrement d'une cassette, brisez l'ergot de la face A ou B, comme indiqué sur l'illustration.

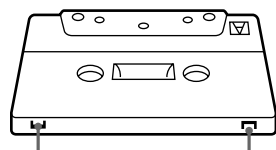

Ergot pour la face B

Ergot pour la face A

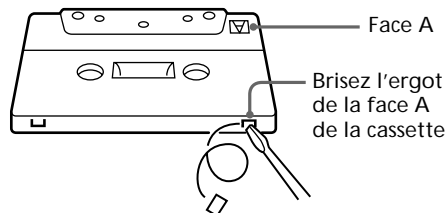

Face A

Brisez l'ergot de la face A de la cassette

Si vous voulez réenregistrer cette cassette par la suite, recouvrez l'orifice d'un morceau de ruban adhésif.

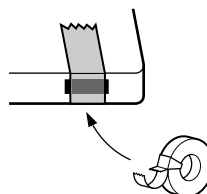

## Avant d'insérer une cassette dans la platine

Tendez la bande, sinon elle risque de s'emmêler dans les pièces de la platine et d'être endommagée.

## Si vous utilisez une cassette de plus de 90 minutes

La bande de ces cassettes est très élastique. Evitez les opérations répétées telles que la lecture, l'arrêt et le rembobinage rapide. La bande risque de s'emmêler dans le mécanisme de la platine.

## Nettoyage des têtes de la platine

Nettoyez les têtes toutes les 10 heures d'utilisation environ. Quand les têtes sont sales:

- le son présente de la distorsion
- une baisse du niveau sonore est sensible
- une perte de signal est sensible
- l'effacement de la bande est incomplet
- l'enregistrement est impossible.

Veillez à nettoyer les têtes avant un enregistrement important ou après avoir écouté une vieille cassette. Utilisez des cassettes de nettoyage de type sec ou humide pour le nettoyage. Pour les détails, reportez-vous au mode d'emploi de la cassette de nettoyage.

## Démagnétisation des têtes de la platine

Démagnétisez les têtes et les parties métalliques du passage de la bande toutes les 20 à 30 heures d'utilisation avec une cassette de démagnétisation en vente dans le commerce. Référez-vous au mode d'emploi du démagnétiseur pour les détails.

---

# Guide de dépannage

Si un problème se présente quand vous utilisez la chaîne stéréo, consultez la liste ci-dessous.

Cependant, veuillez d'abord vérifier si le cordon d'alimentation secteur est bien branché et si les enceintes sont raccordées correctement.

Si vous ne parvenez pas à résoudre le problème malgré les vérifications suivantes, consultez votre revendeur Sony.

---

## Généralités

L'affichage se met à clignoter dès que vous branchez le cordon d'alimentation même si vous n'avez pas mis la chaîne sous tension (mode de démonstration).

- Appuyez une fois (MHC-DX2) ou deux fois (MHC-BX2) sur DISPLAY lorsque la chaîne est hors tension. La démonstration disparaît.

Le mode de démonstration apparaît automatiquement la première fois que vous branchez le cordon d'alimentation ou s'il y a eu une coupure de courant de plus d'une demi-journée.

---

Le réglage de l'horloge/les préreglages de la radio et de la minuterie sont annulés.

- Le cordon d'alimentation est débranché ou une panne de courant de plus d'une demi-journée s'est produite.

Refaites les réglages suivants :

- "Étape 2 : Réglage de l'heure" à la page 6
- "Étape 3 : Préreglage de stations radio" à la page 7

Si vous avez réglé la minuterie, refaites les réglages indiqués dans "Pour se réveiller en musique" à la page 31 et "Enregistrement programmé de la radio" à la page 32.

---

Aucun son.

- Tournez VOLUME dans le sens des aiguilles d'une montre.
- Le casque est branché.
- Insérez seulement la partie dénudée du cordon d'enceinte dans la prise SPEAKER. L'insertion d'une partie de la gaine de plastique dans la borne obstrue la connexion.
- Aucun son n'est audible pendant l'enregistrement programmé.

## Guide de dépannage (suite)

---

**Bourdonnement ou bruit intense.**

- Téléviseur ou magnétoscope à proximité de la chaîne. Éloignez la chaîne du téléviseur ou du magnétoscope.
- 

**"0:00" (ou "12:00 AM") clignote sur l'afficheur.**

- Il y a eu une interruption d'alimentation. Réglez l'heure et reprogrammez la minuterie.
- 

**La minuterie ne fonctionne pas.**

- Réglez l'heure correctement.
- 

**DAILY1, DAILY2 et REC n'apparaissent pas quand vous appuyez sur la touche CLOCK/TIMER SET.**

- Réglez correctement la minuterie.
  - Réglez l'heure.
- 

**La télécommande ne fonctionne pas.**

- Il y a un obstacle entre la télécommande et la chaîne.
  - La télécommande n'est pas dirigée vers le capteur de la chaîne.
  - Les piles sont épuisées. Remplacez les piles.
- 

**Rétroaction acoustique.**

- Diminuez le volume.
  - Éloignez le microphone des enceintes ou changez la direction du microphone.
- 

**Couleurs anormales sur l'écran du téléviseur.**

- Éteignez le téléviseur, puis remettez-le sous tension 15 ou 30 minutes plus tard. Si les anomalies de couleur persistent, éloignez les enceintes du téléviseur.
- 

## Enceintes

---

**Le son ne vient que d'une seule voie, ou déséquilibre entre le volume des voies gauche et droite.**

- Vérifiez les connexions et l'emplacement des enceintes.
- 

**Absence de grave.**

- Vérifiez si les cordons d'enceintes sont raccordés correctement aux prises + et -.
- 

## Lecteur de CD

---

**Le plateau de disques ne se ferme pas.**

- Le CD n'est pas posé correctement.
- 

**La lecture de CD ne commence pas.**

- Le CD n'est pas posé à plat sur le plateau.
  - Le CD est sale.
  - Le CD est à l'envers.
  - De l'humidité s'est condensée. Enlevez le CD et laissez la chaîne sous tension pendant environ une heure jusqu'à ce que l'humidité se soit évaporée.
- 

**La lecture ne commence pas par la première plage.**

- Le lecteur est en mode de lecture programmée ou aléatoire. Appuyez de façon répétée sur PLAY MODE jusqu'à ce que "PROGRAM" ou "SHUFFLE" disparaisse.
- 

**"OVER" est affiché.**

- Vous avez atteint la fin du CD. Tournez la navette dans le sens antihoraire jusqu'au dé clic et maintenez-la dans cette position.
-

## Platine à cassettes

---

La platine n'enregistre pas.

- Aucune cassette dans le logement de cassette.
- L'ergot a été enlevé de la cassette (voir "Protection permanente d'une cassette" à la page 36).
- La bande est complètement terminée.

Impossible d'enregistrer ou de reproduire la cassette, ou chute du niveau sonore.

- Les têtes sont sales. Nettoyez-les (voir "Nettoyage des têtes de la platine" à la page 37).
- Les têtes d'enregistrement/lecture sont magnétisées. Démagnétisez-les (voir "Démagnétisation des têtes de la platine" à la page 37).

L'effacement de la cassette est incomplet.



- Les têtes d'enregistrement/lecture sont magnétisées. Démagnétisez-les (voir "Démagnétisation des têtes de la platine" à la page 37).

Pleurage ou scintillement excessif, ou perte du signal.

- Les cabestans ou les galets presseurs sont encrassés. Nettoyez-les (voir "Nettoyage des têtes de la platine" à la page 37).

Augmentation du bruit ou effacement des hautes fréquences.

- Les têtes d'enregistrement/lecture sont magnétisées. Démagnétisez-les (voir "Démagnétisation des têtes de la platine" à la page 37).

Après une pression sur  ou , un bruit mécanique est audible "EJECT" apparaît sur l'afficheur et l'appareil entre automatiquement en mode d'attente.

- La cassette n'était pas insérée correctement. Ejectez la cassette et remettez l'appareil sous tension.
- 

## Tuner

---

Bourdonnement ou bruit intense ("TUNED" ou "STEREO" clignote sur l'afficheur).

- Ajustez l'antenne.
- Le signal est trop faible. Raccordez une antenne extérieure.

Une émission stéréo FM ne peut pas être reçue en stéréo.

- Appuyez sur STEREO/MONO pour que "STEREO" apparaisse.
- 

**Si d'autres problèmes non mentionnés ci-dessus se présentent, réinitialisez la chaîne de la façon suivante:**

- 1 Débranchez le cordon d'alimentation.
- 2 Rebranchez le cordon d'alimentation.
- 3 Appuyez sur I/⏻ pour mettre la chaîne sous tension.
- 4 Appuyez en même temps sur , DISC 1 et PLAY MODE.

Les réglages usine sont rétablis et tous les réglages que vous avez effectués, comme les stations pré-réglées, l'heure et la minuterie, sont supprimés. Vous devrez les effectuer à nouveau.

# Spécifications

## Section Amplificateur

Modèle canadien:

MHC-BX2:

Puissance de sortie continue RMS

40 + 50 watts  
(6 ohms à 1 kHz,  
10% DHT)

Modèle européen:

MHC-BX2:

Puissance de sortie DIN (nominale)

40 + 40 watts  
(6 ohms à 1 kHz, DIN)

Puissance de sortie continue RMS (référence)

50 + 50 watts  
(6 ohms à 1 kHz,  
10% DHT)

Puissance de sortie musicale (référence)

100 + 100 watts  
(6 ohms à 1 kHz,  
10% DHT)

Autres modèles:

MHC-DX2:

Les mesures suivantes ont été effectuées sur secteur de 110, 220 V 60 Hz:

Puissance de sortie DIN (nominale)

45 + 45 watts  
(6 ohms à 1 kHz, DIN)

Puissance de sortie continue RMS (référence)

50 + 50 watts  
(6 ohms à 1 kHz,  
10% DHT)

Les mesures suivantes ont été effectuées sur secteur de 120, 240 V 60 Hz:

Puissance de sortie DIN (nominale)

50 + 50 watts  
(6 ohms à 1 kHz, DIN)

Puissance de sortie continue RMS (référence)

60 + 60 watts  
(6 ohms à 1 kHz,  
10% DHT)

Entrées

MD IN:  
(prises cinch)

Tension 450 mV,  
impédance de 47 kilohms

Sorties

PHONES:  
(mini jack stéréo)

accepte un casque d'une  
impédance de 8 ohms ou  
plus

SPEAKER:

MHC-BX2:

accepte une impédance  
de 6 à 16 ohms

MHC-DX2:

accepte une impédance  
de 6 à 16 ohms

## Section Lecteur de CD

Système

Système audionumérique  
pour disques compacts

Laser

Laser à semi-conducteur  
( $\lambda=780$  nm)

Sortie laser

Durée d'émission:

continue

Max. 44,6  $\mu$ W\*

\*Cette sortie est la valeur  
mesurée à une distance  
de 200 mm de la surface  
de l'objectif sur le bloc de  
capteur optique avec une  
ouverture de 7 mm.

Longueur d'onde

780 - 790 nm

Réponse en fréquence

20 Hz - 20 kHz ( $\pm 0,5$  dB)

Rapport signal sur bruit

Supérieur à 90 dB

Gamme dynamique

Supérieur à 90 dB

CD OPTICAL DIGITAL OUT

(Connecteur optique carré, panneau arrière)

Longueur d'onde

660 nm

Niveau de sortie

-18 dBm



## Section Platine à cassettes

Système d'enregistrement	4 pistes, 2 voies stéréo
Réponse en fréquence	40 – 13.000 Hz ( $\pm 3$ dB), avec cassette Sony de TYPE I
Pleurage et scintillement	$\pm 0,15\%$ puissance de crête (IEC) 0,1% puissance efficace (NAB) $\pm 0,2\%$ puissance de crête (DIN)

## Section Tuner

Tuner FM stéréo, FM/AM superhétérodyne

### Section Tuner FM

Plage d'accord	87,5 – 108,0 MHz
Antenne	Antenne fil FM
Bornes d'antenne	75 ohms, asymétriques
Fréquence intermédiaire	10,7 MHz

### Section Tuner AM

Plage d'accord	
Modèles panaméricain:	530 – 1.710 kHz (avec l'intervalle d'accord réglé sur 10 kHz) 531 – 1.710 kHz (avec l'intervalle d'accord réglé sur 9 kHz)
Modèles européens et Moyen-Orient:	531 – 1.602 kHz (avec l'intervalle d'accord réglé sur 9 kHz)
Autres modèles:	531 – 1.602 kHz (avec l'intervalle d'accord réglé sur 9 kHz) 530 – 1.710 kHz (avec l'intervalle d'accord réglé sur 10 kHz)
Antenne	Antenne cadre AM
Bornes d'antenne	Borne d'antenne externe
Fréquence intermédiaire	450 kHz

## Enceintes

### Modèles nord-américain: SS-BX2 pour la MHC-BX2:

Système	Enceintes à 2 voies, type bass-reflex
Haut-parleurs	
Woofers:	14 cm dia., à cône
Tweeter:	5 cm dia., à cône
Impédance nominale	6 ohms
Dimensions (l/h/p)	Env. 220 x 325 x 230 mm
Poids	Env. 3,4 kg net par enceinte

### Modèles européens: SS-BX2 pour la MHC-BX2:

Système	Enceintes à 2 voies, type bass-reflex
Haut-parleurs	
Woofers:	14 cm dia., à cône
Tweeter:	5 cm dia., à cône
Impédance nominale	6 ohms
Dimensions (l/h/p)	Env. 220 x 325 x 252 mm
Poids	Env. 3,6 kg net par enceinte

### Autres modèles: SS-DX2/SS-DX2B pour la MHC-DX2:

Système	Enceintes à 2 voies, type bass-reflex
Haut-parleurs	
Woofers:	14 cm dia., à cône
Tweeter:	5 cm dia., à cône
Impédance nominale	6 ohms
Dimensions (l/h/p)	Env. 220 x 325 x 252 mm
Poids	Env. 3,6 kg net par enceinte

[voir page suivante](#)

## Spécifications (suite)

### Généralités

#### Alimentation

##### Modèle nord-américain:

Secteur 120 V AC, 60 Hz

##### Modèle européen:

Secteur 230 V AC,  
50/60 Hz

##### Modèle australien:

Secteur 220 – 240 V AC,  
50/60 Hz

##### Modèle mexicain:

Secteur 120 V AC,  
50/60 Hz

##### Autres modèles:

Secteur 110 – 120 V ou  
Secteur 220 – 240 V AC,  
50/60 Hz  
réglable avec le sélecteur  
de tension

#### Consommation

##### Modèle pour les Etats-Unis:

MHC-BX2: 110 watts

##### Modèle canadien:

MHC-BX2: 120 watts

##### Modèle européen:

MHC-BX2: 105 watts

##### Autres modèles:

MHC-DX2: 120 watts

#### Dimensions hors tout

##### (l/h/p)

MHC-BX2/DX2: Env. 280 x 325 x 418 mm

#### Poids

##### Modèle pour les Etats-Unis:

MHC-BX2: Env. 8,1 kg

##### Modèle canadien:

MHC-BX2: Env. 8,1 kg

##### Modèle européen

MHC-BX2: Env. 8,2 kg

##### Autres modèles:

MHC-DX2: Env. 8,3 kg

#### Accessoires fournis:

Antenne cadre AM (1)

Antenne fil FM (1)

Télécommande (1)

La conception et les spécifications sont modifiables sans préavis.



# Index

## A, B

Accord d'une station  
préréglée 13  
Afficheur 18  
Antennes 5, 34

## C, D

Connexion 4-6, 33-35

## E, F

Ecoute d'une station radio  
préréglée 13  
Enceintes 4  
Enregistrement  
d'un CD 12  
d'une émission de radio  
14  
programmé 32  
synchronisé de CD 12

## G, H

Guide de dépannage 37-39

## I, J, K

Intervalle d'accord 9

## L

Lecteur de CD 10-12, 18-22  
Lecture  
des plages dans l'ordre  
souhaité (Lecture  
programmée) 21  
des plages dans un ordre  
aléatoire (Lecture  
aléatoire) 20  
d'un CD 10  
d'une cassette 15  
normale 10  
répétée des plages  
(Lecture répétée) 19

## M

Minuterie  
Enregistrement  
programmé 32  
Pour s'endormir en  
musique 30  
Pour se réveiller en  
musique 31  
quotidienne 31  
Minuterie sommeil 30  
Montage 24, 25  
avec sélection de cassette  
25  
programmé 24

## N, O

Nom de station 28

## P, Q

Piles 6  
Préréglage de stations radio  
7  
Protection permanente d'un  
enregistrement 36  
PTY (Type de programme)  
28

## R

Raccordement  
d'appareils en option  
33-35  
de la chaîne 4  
de l'alimentation 5  
des antennes 5, 34  
Réglage  
du son 26  
du volume 11, 14, 16  
Réglage de l'heure 6  
Réglage sonore 26  
Réinitialisation de la chaîne  
39

## S

Sélection de l'accentuation  
audio 26  
Stations radio  
Accord 13  
Préréglage 7  
Système de données radio  
(RDS) 28

## T, U, V, W, X, Y, Z

Tuner 7, 13, 28-30