

Compact AV System

Manual de instrucciones

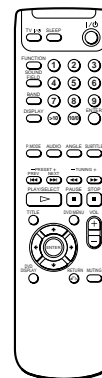
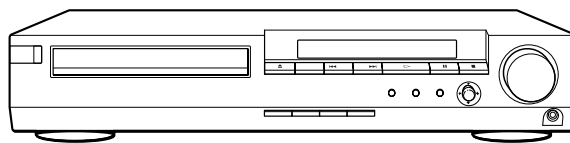

DAV-S300

ADVERTENCIA

Para evitar el riesgo de incendios o descargas eléctricas, no exponga la unidad a la lluvia ni a la humedad.

Para evitar el riesgo de electrocución, no abra el aparato.

Solicite asistencia técnica sólo a personal especializado.

El cable de alimentación debe sustituirse únicamente en un centro de servicio técnico especializado.

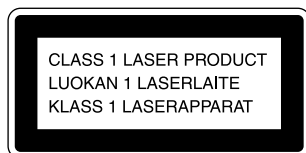

Este dispositivo está clasificado como producto LÁSER DE CLASE 1. La etiqueta CLASS 1 LASER PRODUCT se encuentra en la parte posterior.

PRECAUCIÓN

El uso de instrumentos ópticos con este producto aumenta el peligro para los ojos. Puesto que el haz láser empleado en este reproductor de CD/DVD es perjudicial para los ojos, no intente desmontar la unidad.

Solicite asistencia técnica sólo a personal especializado.



Esta etiqueta está situada en el alojamiento de protección de láser dentro del aparato.

¡Bienvenido!

Gracias por adquirir el sistema de AV compacto de Sony. Antes de emplear la unidad, lea este manual atentamente y consérvelo para consultarlo en el futuro.

Precauciones

Seguridad

- Si se introduce algo en la unidad, desenchúfela y haga que sea revisada por personal especializado antes de volver a utilizarla.
- La unidad no estará desconectada del suministro eléctrico mientras esté conectada a la toma de corriente, aunque haya apagado la propia unidad.
- Desenchufe la unidad de la toma mural cuando no vaya a utilizarla durante mucho tiempo. Para desconectar el cable, tire del enchufe, nunca del cable.
- No utilice la unidad en un automóvil. El funcionamiento no puede garantizarse.

Instalación

- No instale el aparato en un espacio cerrado, como una estantería para libros o un armario empotrado.
- Permita una circulación adecuada del aire para evitar que se caliente el interior.
- No coloque la unidad sobre superficies (alfombras, mantas, etc.) ni cerca de materiales (cortinas, tapices) que puedan bloquear las ranuras de ventilación.
- No instale la unidad cerca de fuentes de calor, como radiadores o conductos de aire caliente, ni en lugares sujetos a la luz solar directa, polvo excesivo, vibraciones mecánicas o golpes.
- No instale la unidad en una posición inclinada. Se diseñó para funcionar sólo en posición horizontal.
- Mantenga la unidad y los discos alejados de equipos provistos de imanes potentes, como hornos microondas o altavoces grandes.
- No coloque objetos pesados sobre la unidad.
- Si traslada la unidad directamente de un lugar frío a uno cálido, es posible que se condense humedad en su interior y que se dañen las lentes. Cuando instale la unidad por primera vez, o cuando la traslade de un lugar frío a otro cálido, espere una hora aproximadamente antes de emplearla.

ÍNDICE

- Acerca de este manual 4
- Este sistema puede reproducir los siguientes discos 4
- Precauciones 6
- Notas sobre los discos 6

Procedimientos iniciales 7

- Desembalaje 7
- Conexión del sistema de altavoces 8
- Conexiones de las antenas 10
- Conexiones de TV y de componentes de vídeo 11
- Conexión del cable de alimentación de CA 12
- Selección del idioma de las indicaciones en pantalla 13
- Instalación de los altavoces 14
- Memorización de emisoras de radio 17

Reproducción de discos 18

- Reproducción de discos 18
- Selección de campos de sonido 20
- Personalización de los campos de sonido 22
- Reanudación de la reproducción a partir del punto en el que detuvo el disco (Reanudación de reproducción) 23
- Uso del menú para cada DVD 24
- Reproducción de discos VIDEO CD con funciones PBC (Reproducción PBC) 25
- Creación de su propio programa (Reproducción de programa) 26
- Reproducción en orden aleatorio (Reproducción aleatoria) 27
- Uso del visor del panel frontal 28

Uso de distintas funciones con el menú de control 30

- Uso del menú de control 30
- Lista de elementos del menú de control 32
- Búsqueda de títulos/capítulos/pistas/índices/escenas 32
- Comprobación del tiempo de reproducción y restante 33
- Selección de un punto de inicio utilizando el código de tiempo 34
- Cambio del sonido 35
- Visualización de los subtítulos 36

- Cambio de los ángulo 37
- Reproducción repetida 38
- Repetición de una parte específica (Repetición A↔B) 38
- Comprobación de la información de reproducción 40

Ajustes 41

- Uso de la pantalla de ajustes 41
- Lista de elementos de la pantalla de ajustes 43
- Ajuste del idioma para las indicaciones y el sonido (AJUSTE DE IDIOMA) 44
- Ajustes de la pantalla (AJUSTE PANTALLA) 45
- Ajustes personalizados (AJUSTE PERSONALIZADO) 46
- Ajustes del sonido (AJUSTE AUDIO) 49
- Ajustes de los altavoces (AJUSTE ALTAVOZ) 49

Otras operaciones 51

- Control del TV con el mando a distancia suministrado 51
- Recepción de la radio 53
- Asignación de nombre a las emisoras memorizadas 54
- Uso del temporizador de apagado 55

Información complementaria 56

- Solución de problemas 56
- Función de autodiagnóstico 59
- Especificaciones 60
- Glosario 61
- Lista de códigos de idiomas 63
- Índice de componentes y controles 64
- Índice alfabético Cubierta posterior

Acerca de este manual

Convenciones

- Las instrucciones de este manual describen los controles del sistema.
También es posible utilizar los controles del mando a distancia si presentan los mismos nombres o similares a los del sistema.
- Los iconos de la derecha se emplean en este manual:

Icono	Significado
	Indica que sólo es posible utilizar el mando a distancia para realizar la tarea.
	Indica consejos y sugerencias para facilitar la tarea.
	Indica las funciones para discos DVD VIDEO.
	Indica las funciones para discos VIDEO CD.
	Indica las funciones para discos compactos de audio.

Este sistema puede reproducir los siguientes discos

	DVD VIDEO		VIDEO CD		CD de audio	
Logotipo del disco						
Contenido	Audio + Vídeo		Audio + Vídeo		Audio	
Tamaño del disco	12 cm	8 cm	12 cm	8 cm	12 cm	8 cm (CD single)
Tiempo de reproducción	4 horas aproximadamente (discos DVD de una sola cara)/8 horas aproximadamente (discos DVD de dos caras)	80 min. aproximadamente (discos DVD de una sola cara)/160 min. aproximadamente (discos DVD de dos caras)	74 min.	20 min.	74 min.	20 min.

El logotipo "DVD VIDEO" es una marca comercial.

Cuando reproduzca discos NTSC, este sistema enviará la señal de vídeo en el sistema NTSC solamente. En este caso, si su TV es de modo de sistema PAL, la imagen aparecerá con ruido.

Código de región de discos DVD que pueden reproducirse en esta unidad

El sistema tiene un código de región impreso en la parte trasera de la unidad y sólo reproducirá discos DVD que presenten códigos de región idénticos.

Los discos DVD que presenten la etiqueta también se reproducirán en esta unidad.

Si intenta reproducir cualquier otro tipo de DVD, el mensaje "Reproducción de este disco prohibida por límites de zona." aparecerá en la pantalla del TV.

Algunos discos DVD pueden no presentar la etiqueta de indicación de código de región, aunque su reproducción esté prohibida por límites de zona.

Código de región

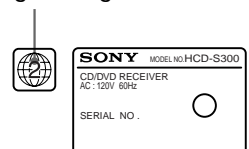

Nota sobre operaciones de reproducción de discos DVD y VIDEO CD

Es posible que ciertas operaciones de reproducción de discos DVD y VIDEO CD estén expresamente determinadas por los productores de software. Puesto que este sistema reproduce discos DVD y VIDEO CD en función del contenido de los mismos diseñado por los productores de software, ciertas funciones de reproducción pueden no encontrarse disponibles. Consulte también las instrucciones suministradas con los discos DVD y VIDEO CD.

Términos aplicables a los discos

- **Título**
Sección más larga de una imagen o de una pieza musical de un DVD; una película, etc., de imágenes de software de video, o un álbum, etc., de música de software de audio. A cada título se le asigna un número que permite localizar el título que se desee.
- **Capítulo**
Secciones de una imagen o de una pieza musical menores que los títulos. Un título se compone de varios capítulos. A cada capítulo se le asigna un número que permite localizar el capítulo que se desee. Algunos discos no disponen de capítulos.
- **Pista**
Secciones de una imagen o de una pieza musical de un VIDEO CD o CD. A cada pista se le asigna un número que permite localizar la pista que se desee.

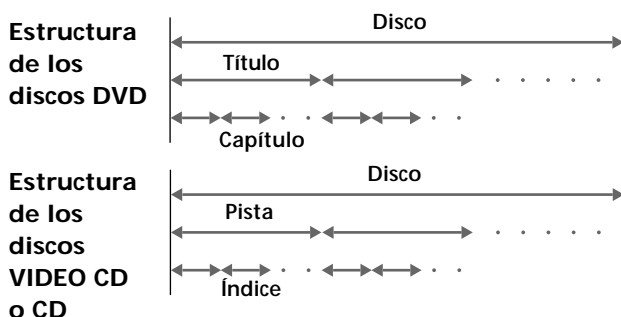

- **Índice (CD) / Índice de video (VIDEO CD)**
Número que divide una pista en secciones para localizar fácilmente el punto que se desee en un VIDEO CD o en un CD. Algunos discos no disponen de índices.
- **Escena**
En discos VIDEO CD con funciones PBC, las pantallas de menú, las imágenes en movimiento y las fijas se dividen en secciones denominadas "escenas". A cada escena se le asigna un número que permite localizar la escena que se desee.

Nota sobre PBC (Control de reproducción) (discos VIDEO CD)

Este sistema cumple con las versiones 1.1 y 2.0 de estándares de VIDEO CD. Es posible realizar dos tipos de reproducción en función del tipo de disco.

Tipo de disco	Permite
Discos VIDEO CD sin funciones PBC (Discos de versión 1.1)	Realizar reproducciones de vídeo (imágenes en movimiento) y de música.
Discos VIDEO CD con funciones PBC (Discos de versión 2.0)	Reproducir software interactivo utilizando las pantallas de menú mostradas en la pantalla del TV (reproducción PBC), además de las funciones de reproducción de vídeo de los discos de versión 1.1. Además, podrá reproducir imágenes fijas de alta resolución si el disco dispone de ellas.

Discos que el sistema no puede reproducir

El sistema sólo puede reproducir los discos enumerados en la tabla de la página 4. No es posible reproducir discos CD-R, CD-ROM incluidos los PHOTO CD, secciones de datos de discos CD-EXTRA, DVD-ROM, etc.

Este sistema incorpora Dolby* Digital, Pro Logic Surround y el sistema DTS** Digital Surround.

* Fabricado bajo licencia de Dolby Laboratories.

"Dolby", "AC-3", "Pro Logic" y el símbolo de la doble D \square son marcas comerciales de Dolby Laboratories.

Trabajos confidenciales no publicados. © 1992-1997 Dolby Laboratories, Inc. Todos los derechos reservados.

** Fabricado bajo licencia de Digital Theater Systems, Inc. Patente de EE.UU. nº 5.451.942 y otras patentes mundiales emitidas y pendientes.

"DTS" y "DTS Digital Surround" son marcas comerciales de Digital Theater Systems, Inc. © 1996 Digital Theater Systems, Inc. Todos los derechos reservados.

Este producto incorpora tecnología de protección del Copyright amparada por demandas de patentes de EE.UU. y otros derechos de propiedad intelectual de Macrovision Corporation y otros propietarios. El uso de dicha tecnología debe contar con la autorización de Macrovision Corporation y es únicamente para uso doméstico y otros usos de visualización limitados, a menos que Macrovision Corporation autorice lo contrario. Está prohibida la ingeniería inversa o desmontaje de la unidad.

Este producto incorpora tecnología de protección del Copyright amparada por demandas de patentes de EE.UU. y otros derechos de propiedad intelectual de Macrovision Corporation y otros propietarios. El uso de dicha tecnología debe contar con la autorización de Macrovision Corporation y es únicamente para uso doméstico y otros usos de visualización limitados, a menos que Macrovision Corporation autorice lo contrario. Está prohibida la ingeniería inversa o desmontaje de la unidad.

Precauciones

Seguridad

- Precaución – El uso de instrumentos ópticos con este producto aumenta el riesgo de daños oculares.
- Si se introduce algún objeto sólido o líquido en el sistema, desenchúfelo y haga que sea revisado por personal especializado antes de volver a utilizarlo.

Fuentes de alimentación

- El sistema no estará desconectado de la fuente de alimentación de CA (toma de corriente) mientras esté conectado a la toma mural, aunque haya apagado el propio sistema.
- Cuando no vaya a utilizar el sistema durante mucho tiempo, asegúrese de desconectarlo de la toma mural. Para desconectar el cable de alimentación de CA (cable de corriente), tire del enchufe, nunca del cable.
- Si es preciso cambiar el cable de alimentación de CA (cable de corriente), haga que lo sustituyan únicamente en un centro de servicio técnico especializado.

Ubicación

- Instale el sistema en un lugar con ventilación adecuada para evitar el recalentamiento interno del mismo.
- No coloque el sistema sobre una superficie blanda, como una alfombra, que pueda bloquear los orificios de ventilación de la base.
- No coloque el sistema cerca de fuentes de calor, ni en lugares sujetos a la luz solar directa, polvo excesivo o golpes mecánicos.
- No coloque nada sobre la parte superior que pueda bloquear los orificios de ventilación y producir fallos de funcionamiento.

Operación

- Si traslada el sistema directamente de un lugar frío a uno cálido, o si lo instala en una sala muy húmeda, es posible que se condense humedad en las lentes de su interior. Si esto ocurre, el sistema puede no funcionar correctamente. En este caso, extraiga el disco y deje el sistema encendido durante una media hora hasta que la humedad se evapore.

Ajuste del volumen

- No aumente el volumen mientras escucha una parte con entradas de nivel muy bajo o sin señales de audio. Si lo hace, los altavoces podrían dañarse al reproducirse una parte de nivel pico.

Limpieza

- Limpie el exterior, el panel y los controles con un paño suave ligeramente humedecido con una solución detergente poco concentrada. No utilice estropajos abrasivos, detergente en polvo ni disolventes, como alcohol o bencina.

Color del TV

- Si los altavoces producen irregularidad de color en la pantalla del TV, apague éste y vuelva a encenderlo transcurridos 15 a 30 minutos. Si la irregularidad persiste, aleje los altavoces del aparato.

Si desea realizar alguna consulta o solucionar algún problema referente al sistema, consulte con el proveedor Sony más próximo.

AVISO IMPORTANTE

Precaución: Este sistema es capaz de mantener indefinidamente en la pantalla del TV imágenes fijas de vídeo o indicaciones en pantalla. Si las imágenes fijas de vídeo o las indicaciones en pantalla permanecen mostradas en el TV durante mucho tiempo, la pantalla de éste podría dañarse permanentemente. Los televisores de proyección son muy susceptibles.

Notas sobre los discos

Manejo de discos

- Para mantener limpio el disco, agárrelo por los bordes. No toque su superficie.
- No adhiera papel ni cinta sobre el disco. Si hay pegamento (o sustancia similar) sobre el disco, elimínelo por completo antes de utilizar dicho disco.

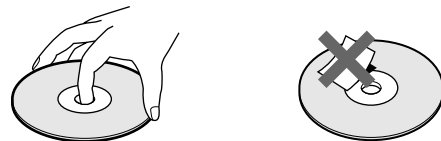

- No exponga el disco a la luz solar directa ni a fuentes de calor, como conductos de aire caliente, ni lo deje en un automóvil aparcado bajo la luz solar directa, ya que puede producirse un considerable aumento de temperatura en el interior del mismo.
- Después de la reproducción, guarde el disco en su caja.

Limpieza

- Antes de realizar la reproducción, limpie el disco con un paño de limpieza. Hágalo desde el centro hacia los bordes.

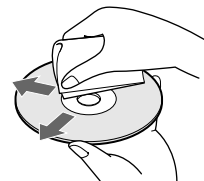

- No utilice disolventes como bencina, diluyente, limpiadores disponibles en el mercado ni aerosoles antiestáticos para discos de vinilo.

Procedimientos iniciales

En esta sección se describe cómo conectar el sistema a los altavoces, un monitor de TV con tomas de entrada de audio/vídeo y otros componentes de vídeo. No es posible conectar este sistema a un monitor de TV que no disponga de conector de entrada de vídeo. Asegúrese de desactivar la alimentación de todos los componentes antes de realizar las conexiones.

Desembalaje

Compruebe que ha recibido los siguientes accesorios:

- Antena cerrada de AM (1)
- Antena de cable de FM (1)
- Altavoces (5)
- Altavoz potenciador de graves (1)
- Cables de altavoz (5 m × 4, 15 m × 2)
- Cable de vídeo (1)
- Mando a distancia (control remoto) RM-SS300 (1)
- Pilas R6 (tamaño AA) (2)
- Almohadillas de pie (24)
- Altavoces - Conexión e instalación (tarjeta) (1)
- Adaptador de 21 pines (1) (sólo para los modelos europeos)

Inserción de las pilas en el mando a distancia

Puede controlar el sistema con el mando a distancia suministrado. Inserte dos pilas R6 (tamaño AA) de forma que coincidan las polaridades + y - de las mismas. Cuando emplee el mando a distancia, oriéntelo hacia el sensor de control remoto  del sistema.

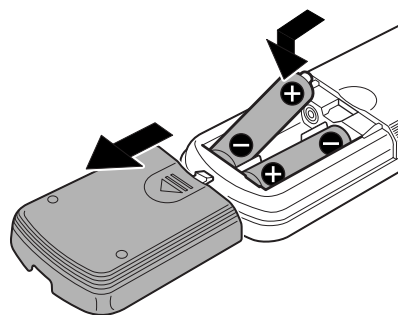

 Es posible controlar televisores con el mando a distancia suministrado. Consulte la página 51.

Notas

- No deje el mando a distancia en lugares extremadamente cálidos o húmedos.
- No emplee pilas nuevas junto con usadas.
- No permita que caigan objetos extraños sobre el mando a distancia, particularmente cuando sustituya las pilas.
- No exponga el sensor de control remoto a la luz solar directa ni a dispositivos de iluminación. Si lo hace, pueden producirse fallos de funcionamiento.
- Cuando no vaya a utilizar el mando a distancia durante mucho tiempo, extraiga las pilas para evitar posibles daños por fugas y corrosión de las mismas.

Conexión del sistema de altavoces

Conecte el sistema de altavoces suministrado con los cables de altavoz suministrados de forma que coincidan los colores de los terminales y los de los cables. Para obtener el mejor sonido envolvente posible, especifique los parámetros de los altavoces (distancia, nivel, etc.) de la página 14.

Cables necesarios

Cables de altavoz (suministrados)
El conector y el tubo de color de los cables de altavoz tienen el mismo color que la etiqueta de los terminales que deben conectarse.

Conecte el cable con raya con el tubo de terminal + al terminal +.

Terminales para conectar los altavoces

Conecte	A
Los altavoces frontales	Los terminales SPEAKER FRONT L (blanco) y R (rojo)
Los altavoces posteriores	Los terminales SPEAKER REAR L (azul) y R (amarillo)
El altavoz central	Al terminal SPEAKER CENTER (verde)
El altavoz potenciador de graves	Al terminal SPEAKER WOOFER (negro)

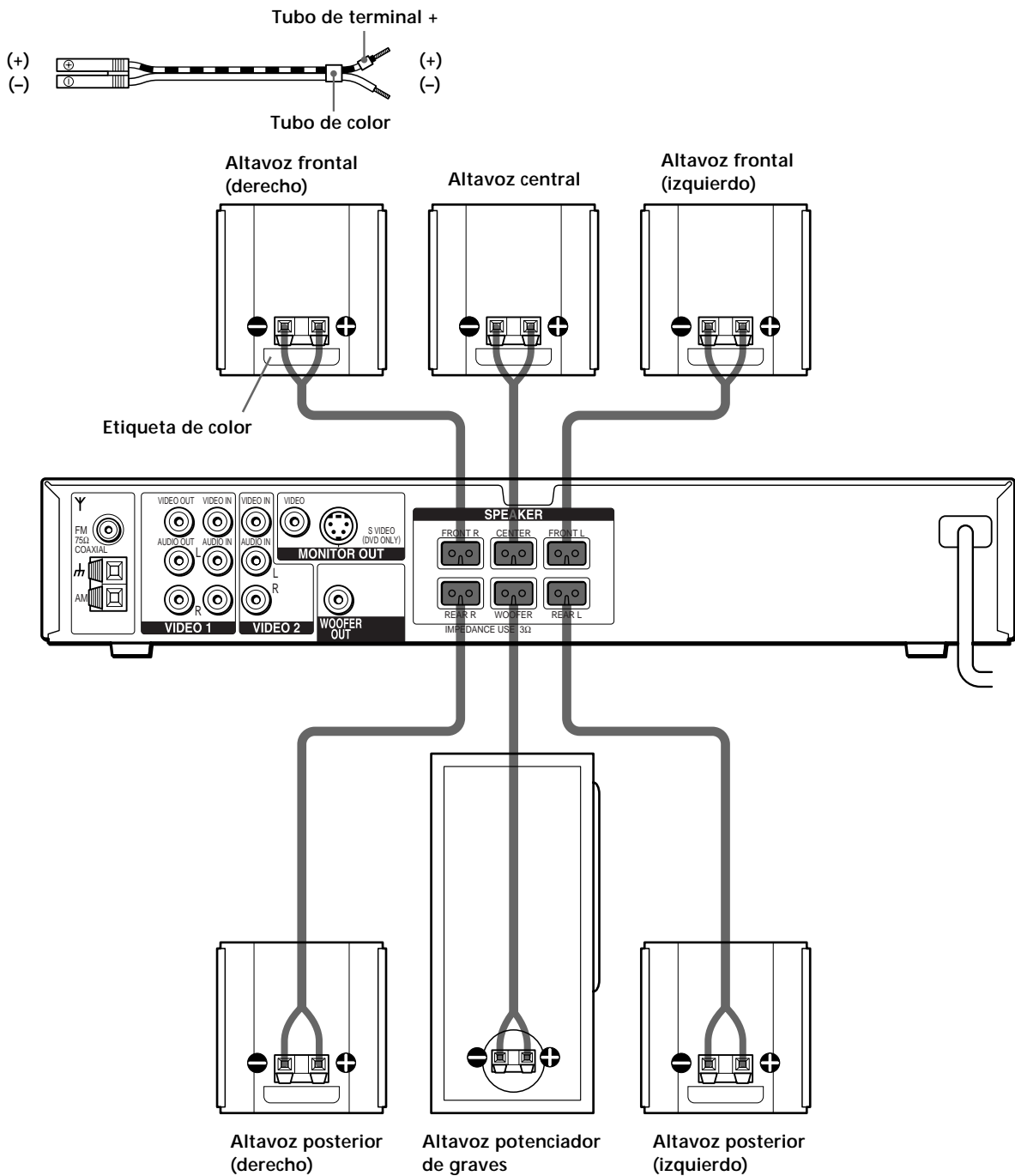

Para evitar cortocircuitar los altavoces

Si los altavoces se cortocircuitan, el sistema podría dañarse. Para evitarlo, asegúrese de tomar las siguientes precauciones cuando conecte los altavoces.

Compruebe que el extremo desnudo de cada cable de altavoz no entra en contacto con otro terminal de altavoz ni con el extremo desnudo de otro cable de altavoz.

Ejemplos de cable de altavoz en malas condiciones

El cable desnudo de altavoz ha entrado en contacto con otro terminal de altavoz.

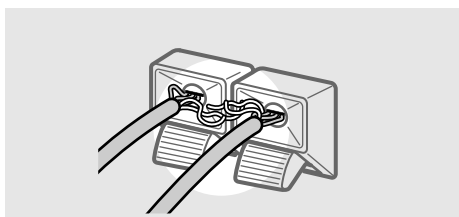

Los cables desnudos han entrado en contacto entre sí debido a haber retirado demasiado aislante.

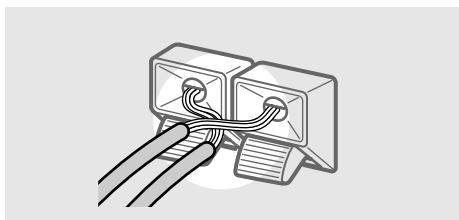

Una vez conectados todos los componentes, los altavoces y el cable de alimentación de CA, emita un tono de prueba para comprobar que todos los altavoces están correctamente conectados. Para obtener información detallada sobre la emisión de tonos de prueba, consulte la página 14.

Si no se oye el sonido de algún altavoz mientras se emite el tono de prueba o si éste se emite mediante un altavoz que no sea aquel cuyo nombre se muestra actualmente en el visor del panel frontal, es posible que el altavoz esté cortocircuitado. Si esto ocurre, vuelva a comprobar la conexión de los altavoces.

Notas sobre la conexión del sistema de altavoces

- Asegúrese de que el cable de altavoz coincide con el terminal apropiado de los componentes: + con + y - con -. Si los cables se invierten, el sonido se distorsionará y los graves se perderán.
- Si utiliza altavoces frontales con baja capacidad nominal de entrada máxima, ajuste el volumen cuidadosamente con el fin de evitar salidas excesivas de los altavoces.

Si percibe pérdidas de frecuencias graves

Conecte un altavoz potenciador de graves activo (no suministrado) a la toma WOOFER OUT mediante un cable de audio monofónico (no suministrado).

Si conecta un altavoz potenciador de graves activo, desconecte el altavoz de graves suministrado del terminal SPEAKER WOOFER.

Negro  Negro

Conexiones de las antenas

Conecte las antenas de AM/FM suministradas para escuchar la radio.

Terminales para conectar las antenas

Conecte	A
La antena cerrada de AM	Los terminales AM
La antena de cable de FM	Al terminal FM 75Ω COAXIAL

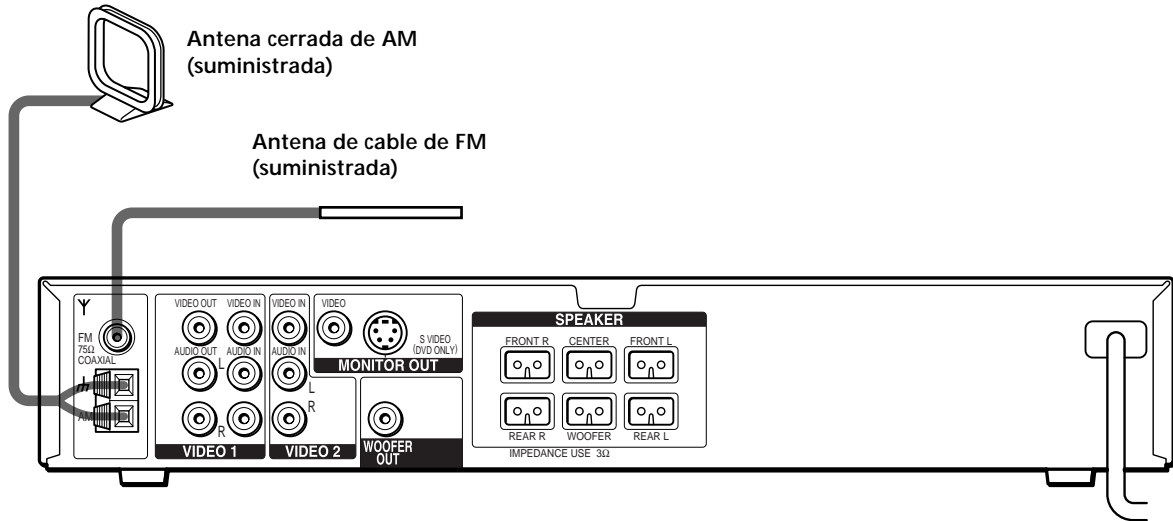

Notas sobre las conexiones de las antenas

- Para evitar que se recoja ruido, mantenga la antena cerrada de AM alejada del sistema y de otros componentes.
- Asegúrese de extender por completo la antena de cable de FM.
- Una vez conectada la antena de cable de FM, manténgala lo más horizontal posible.

💡 Si la recepción de FM es de mala calidad
 Utilice un cable coaxial de 75 ohmios (no suministrado) para conectar el sistema a una antena exterior de FM como se muestra a continuación.

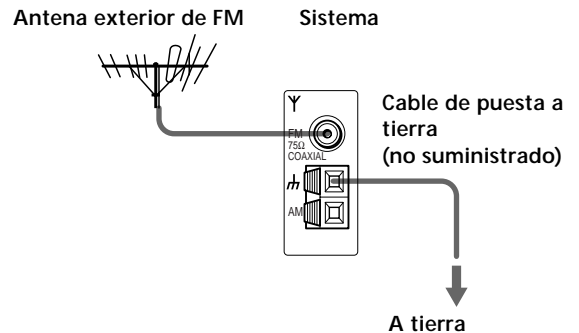

Importante

Si conecta el sistema a una antena exterior, conéctelo a tierra para evitar descargas eléctricas por rayos. Para evitar explosiones de gas, no conecte el cable de puesta a tierra a una tubería de gas.

Conexiones de TV y de componentes de vídeo

Cables necesarios

Cable de vídeo para conectar un monitor de TV (suministrado)

Amarillo  Amarillo

Cables de audio/vídeo (no suministrados)

Al conectar los cables, asegúrese de hacer coincidir los terminales codificados con colores con las tomas apropiadas de los componentes.

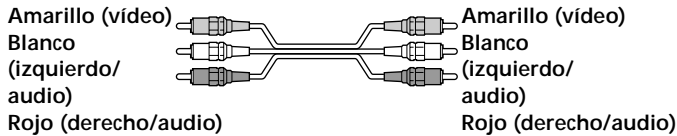

Tomas para conectar componentes de vídeo

Conecte	A
Un monitor de TV	La toma MONITOR OUT
Una videograbadora	Las tomas VIDEO 1
Otra videograbadora	Las tomas VIDEO 2

 Si utiliza la toma de vídeo S en lugar de las tomas de vídeo Deberá conectar también el monitor de TV mediante una toma de vídeo S. Las señales de vídeo S se encuentran en un bus independiente de las señales de vídeo y no se emitirán mediante las tomas de vídeo.

Notas

- Las tomas VIDEO 1 AUDIO OUT L/R emiten la misma señal que los altavoces frontales izquierdo/derecho. Si selecciona VIDEO 1 con el botón FUNCTION, la señal se emitirá a través de los altavoces frontales izquierdo/derecho, pero no a través de las tomas VIDEO 1 VIDEO OUT y AUDIO OUT L/R.
- Sólo para los modelos europeos:
Si el TV dispone sólo de conector SCART (EURO-AV), fije el adaptador de 21 pines suministrado al conector SCART (EURO-AV) del TV y conecte éste y el sistema con el cable de vídeo suministrado.

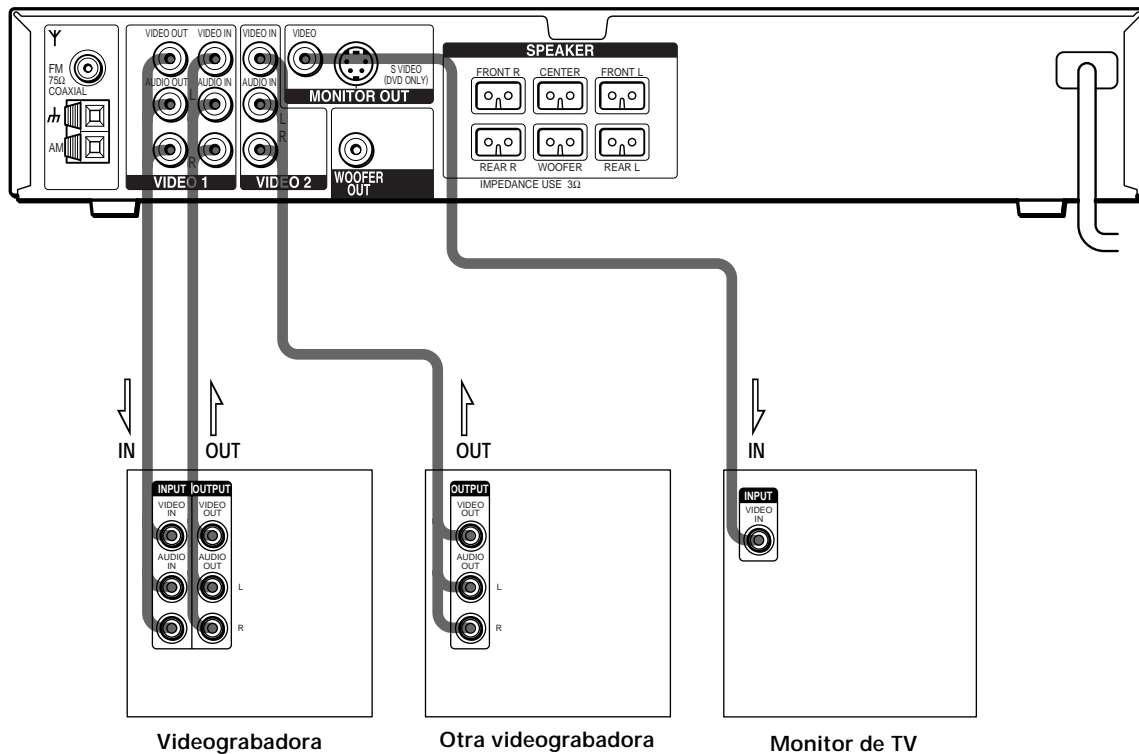

Conexión del cable de alimentación de CA

Antes de conectar el cable de alimentación de CA (cable de corriente) de este sistema a una toma mural, conecte los altavoces a dicho sistema (consulte la página 8).

Conecte los cables de alimentación de CA (cables de corriente) del TV/componentes de vídeo a una toma mural.

Selección del idioma de las indicaciones en pantalla

Es posible seleccionar el idioma de la pantalla de ajustes, del menú de control o de los mensajes mostrados en pantalla. El idioma ajustado en fábrica y los idiomas que pueden seleccionarse varían en función del modelo de sistema.

Abra la cubierta.

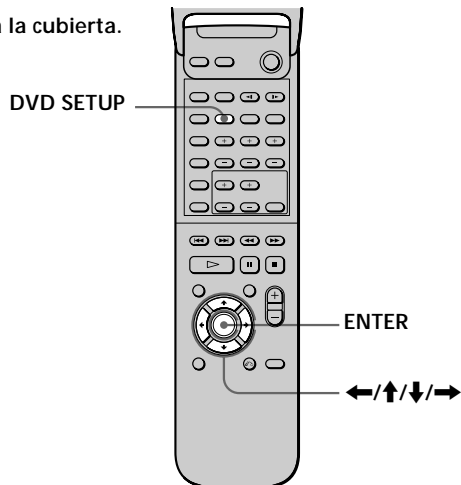

1 Pulse DVD SETUP y seleccione "LANGUAGE SETUP" mediante \uparrow/\downarrow , y después pulse ENTER.

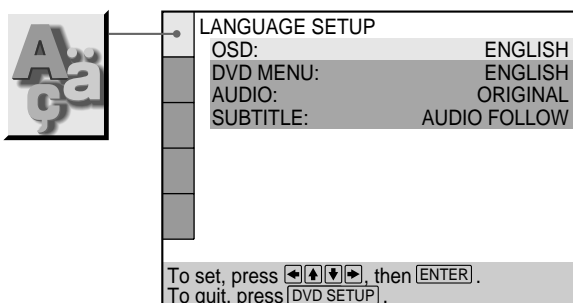

2 Seleccione "OSD" mediante \uparrow/\downarrow y después pulse \rightarrow o ENTER.

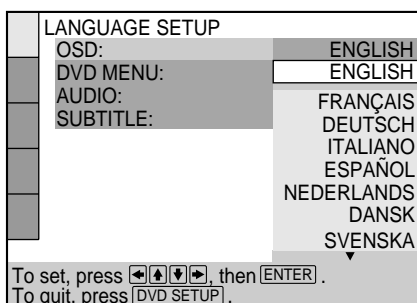

3 Seleccione el idioma deseado con \uparrow/\downarrow y pulse ENTER.

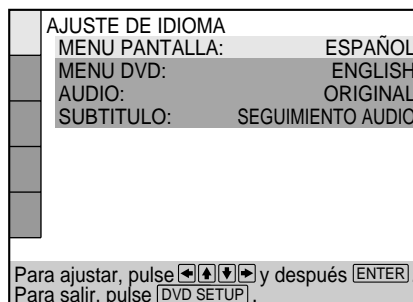

4 Pulse DVD SETUP para salir del menú.

Para cancelar el uso de la pantalla de ajustes
Vuelva a pulsar DVD SETUP.

Nota

Los idiomas que pueden seleccionarse son los mostrados en el paso 2. Para obtener información detallada, consulte la página 44.

Instalación de los altavoces

Para obtener el mejor sonido envolvente posible, todos los altavoces excepto el altavoz potenciador de graves deben situarse a la misma distancia de la posición de audición (A).

Sin embargo, este sistema permite colocar el altavoz central hasta 1,6 metros más cerca (B) y los posteriores hasta 4,6 metros más cerca (C) de la posición de audición. Los altavoces frontales pueden situarse entre 1,0 y 15,0 metros (A) de la posición de audición.

El altavoz potenciador de graves puede colocarse en cualquier posición.

Puede instalar los altavoces posteriores detrás o al lado de la posición de audición, según la forma de la habitación, etc.

Si los altavoces posteriores se sitúan a los lados

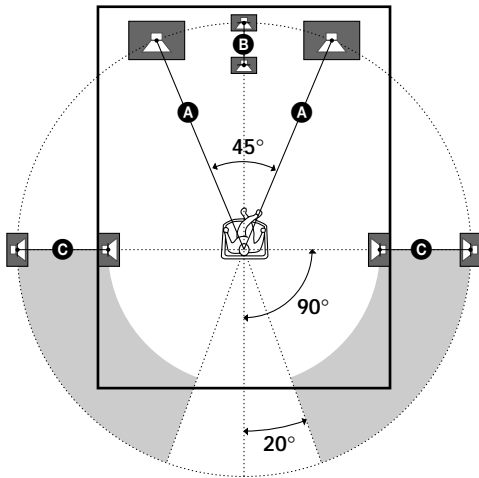

Si los altavoces posteriores se instalan detrás de la posición de audición

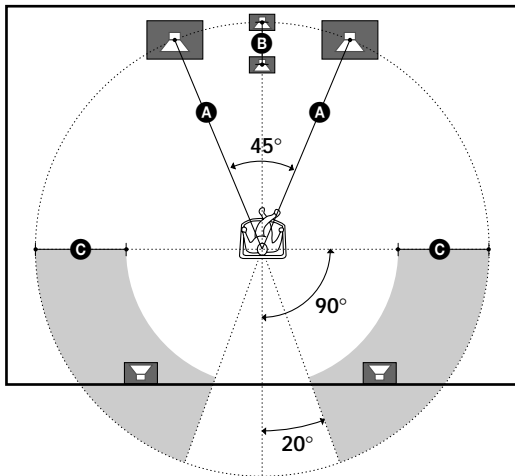

Nota

No instale los altavoces central y posteriores más alejados de la posición de audición que los frontales.

Especificación de los parámetros de altavoces

Para obtener el mejor sonido envolvente posible, especifique primero la distancia entre los altavoces y la posición de audición y, a continuación, ajuste el balance y el nivel. Utilice el tono de prueba para ajustar el volumen de los altavoces en el mismo nivel.

Después de la descripción de la operación, se ofrecerá información detallada sobre cada elemento.

Es posible ajustar los parámetros de altavoces mediante AJUSTE ALTAVOZ en la pantalla de ajustes (p. 49).

Abra la cubierta.

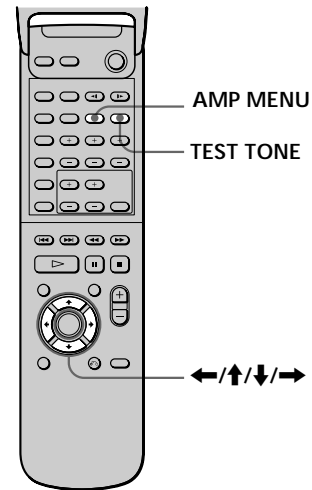

Para especificar el tamaño, distancia, posición y altura de los altavoces

- 1 Pulse AMP MENU varias veces para mostrar << SP. >> en el visor del panel frontal.
- 2 Siéntese en su posición de audición y seleccione con ↑/↓ el elemento que desee ajustar.
 - Elementos ajustados en << SP. >>
 - Tamaño de los altavoces posteriores y central
 - Distancia de los altavoces frontales, posteriores, central
 - Colocación y altura de los altavoces posteriores
- 3 Ajuste el parámetro con ←/→. El parámetro seleccionado aparecerá en el visor del panel frontal.
- 4 Repita los pasos 2 y 3 para ajustar otros parámetros dentro de << SP. >>. Si no utiliza el mando a distancia durante unos segundos, el parámetro se desactivará y se almacenará en el sistema.

■ Tamaño

Si no conecta el altavoz central o los altavoces posteriores o mueve los posteriores, ajuste los parámetros de CENTER y REAR. Puesto que los ajustes de los altavoces frontales y del altavoz potenciador de graves son fijos, no podrá modificarlos. Los ajustes por defecto aparecen subrayados.

- CENTER (altavoz central)
 - YES: Normalmente seleccione esta opción.
 - NO: Si no va a conectar un altavoz central, seleccione esta opción.
- REAR (altavoces posteriores)
 - YES: Normalmente seleccione esta opción. Especifique la posición y altura para implementar correctamente los modos de Digital Cinema Surround en el campo de sonido "Virtual" (p. 20).
 - NO: Si no va a conectar un altavoz posterior, seleccione esta opción.

■ Distancia

Es posible variar la distancia de cada altavoz de la siguiente forma. Los ajustes por defecto aparecen entre paréntesis.

- F. DIST. (5m) (distancia de los altavoces frontales)
La distancia de los altavoces frontales puede ajustarse en incrementos de 0,2 metros de 1,0 a 15,0 metros.
- C. DIST. (5m) (distancia del altavoz central)
La distancia del altavoz central puede ajustarse en incrementos de 0,2 metros desde una distancia igual a la de los altavoces frontales hasta una distancia de 1,6 metros más cerca de la posición de audición.
- R. DIST. (3.4m) (distancia de los altavoces posteriores)
La distancia de los altavoces posteriores puede ajustarse en incrementos de 0,2 metros desde una distancia igual a la de los altavoces frontales hasta una distancia de 4,6 metros más cerca de la posición de audición.

Nota

Si no se instala cada uno de los altavoces frontales o posteriores a una misma distancia desde la posición de audición, ajuste la distancia del altavoz más cercano.

■ Posición/Altura

Al seleccionar "YES" dentro de "REAR", especifique la posición y altura de los altavoces posteriores. Los ajustes por defecto aparecen subrayados.

Diagrama de posición

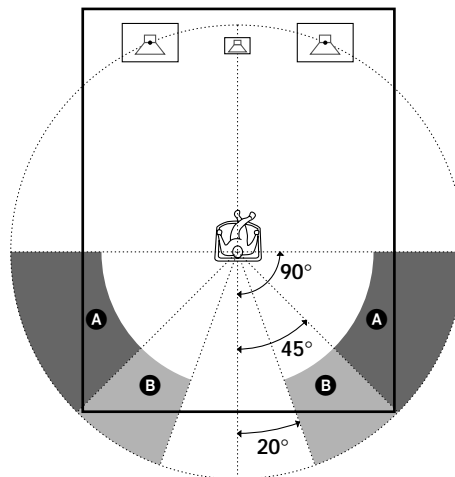

- R. PL. BEHIND
Seleccione esta opción si los altavoces posteriores se encuentran en la sección **B**.
- R. PL. SIDE
Seleccione esta opción si los altavoces posteriores se encuentran en la sección **A**.

Diagrama de altura

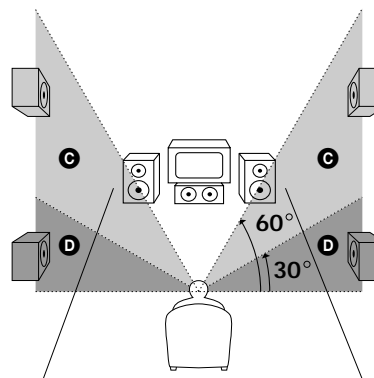

- R. HGT. LOW
Seleccione esta opción si los altavoces posteriores se encuentran en la sección **D**.
- R. HGT. HIGH
Seleccione esta opción si los altavoces posteriores se encuentran en la sección **C**.

Estos parámetros no están disponibles cuando "REAR" se ajusta en "NO".

Instalación de los altavoces

Para especificar el balance y nivel de los altavoces

- 1** Pulse TEST TONE en el mando a distancia.
Cada altavoz emitirá el tono de prueba por orden.
- 2** Pulse AMP MENU varias veces para mostrar << LEVEL >> en el visor del panel frontal.
- 3** Siéntese en su posición de audición y seleccione con \uparrow/\downarrow el elemento que desee ajustar.
 - Elementos ajustados en << LEVEL >>
 - Balance de los altavoces frontales y posteriores
 - Nivel de volumen del altavoz central, de los altavoces posteriores y del altavoz potenciador de graves
- 4** Ajuste mediante \leftarrow/\rightarrow el nivel de volumen de forma que el volumen del tono de prueba de cada altavoz tenga el mismo sonido.
El valor ajustado aparecerá en el visor del panel frontal.
- 5** Repita los pasos 3 y 4 para ajustar otros parámetros dentro de << LEVEL >>.
Si no utiliza el mando a distancia durante unos segundos, el valor se desactivará y se almacenará en el sistema.
- 6** Vuelva a pulsar TEST TONE para desactivar el tono de prueba.

■Balance

Es posible variar el balance de cada altavoz de la siguiente forma. Los ajustes por defecto aparecen entre paréntesis.

- F ___|___ (central) (altavoces frontales)
Ajuste el balance entre los altavoces frontales izquierdo y derecho (6 dB (L) a 6 dB (R), incrementos de 1 dB).
- R ___|___ (central) (altavoces posteriores)
Ajuste el balance entre los altavoces posteriores izquierdo y derecho (6 dB (L) a 6 dB (R), incrementos de 1 dB).

■Nivel

Es posible variar el nivel de cada altavoz de la siguiente forma. Los ajustes por defecto aparecen entre paréntesis.

- C. LEVEL (0 dB) (nivel del altavoz central)
Ajuste el nivel del altavoz central (-6 dB a +6 dB, incrementos de 1 dB).
- R. LEVEL (0 dB) (nivel de los altavoces posteriores)
Ajuste el nivel de los altavoces posteriores (-6 dB a +6 dB, incrementos de 1 dB).
- S. W. LEVEL (0 dB) (nivel del altavoz potenciador de graves)
Ajuste el nivel del altavoz potenciador de graves (-6 dB a +6 dB, incrementos de 1 dB).

 Puede ajustar el nivel de los altavoces central/posteriores y del altavoz potenciador de graves directamente
Utilice los botones CENTER/REAR/WOOFER +/- del mando a distancia.

Notas

- Al seleccionar elementos, el sonido se interrumpe momentáneamente.
- Según los ajustes de los demás altavoces, es posible que el altavoz potenciador de graves emita un sonido excesivo.

Para ajustar el volumen de todos los altavoces de forma simultánea

Utilice el control VOLUME.

Uso de los soportes de altavoz opcionales

Para una mayor flexibilidad en la situación de los altavoces, utilice el soporte opcional para suelo WS-FV10 (disponible sólo en determinados países).



Soporte para suelo
WS-FV10

Memorización de emisoras de radio

Es posible memorizar 20 emisoras de FM y 10 de AM. Antes de realizar la sintonización, asegúrese de que ha disminuido el volumen al mínimo.

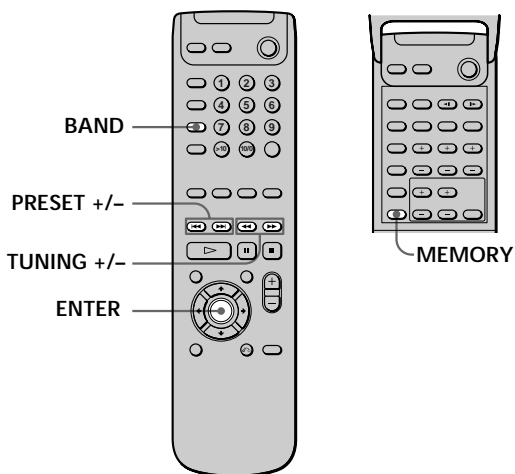

- 1** Pulse **BAND** varias veces hasta que la banda deseada aparezca en el visor del panel frontal. Cada vez que pulse **BAND**, FM y AM cambiarán de forma alterna.
- 2** Pulse y mantenga pulsado **TUNING + o -** hasta que la indicación de frecuencia comience a cambiar. Después, deje de pulsarlo. La exploración se detendrá cuando el sistema sintonice una emisora. "TUNED" y "STEREO" (para programas en estéreo) aparecerán en el visor del panel frontal.



- 3** Pulse **MEMORY**. El visor del panel frontal mostrará un número de memorización.



- 4** Pulse **PRESET + o -** para seleccionar el número de memorización que desee.

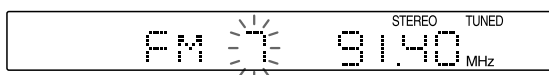

- 5** Pulse **ENTER**. La emisora quedará almacenada.



- 6** Repita los pasos 1 a 5 para almacenar más emisoras.

Para sintonizar emisoras de señal débil

Pulse **TUNING + o -** varias veces en el paso 2 para sintonizar las emisoras manualmente.

Para cambiar el número de memorización

Vuelva a realizar la operación a partir del paso 1.

Para cambiar el intervalo de sintonización de AM (para los modelos australianos solamente)

El intervalo de sintonización de AM está ajustado de fábrica en 9 kHz.

Para cambiarlo, sintonice primero cualquier emisora de AM y, a continuación, desactive la alimentación. Vuelva a activar la alimentación mientras mantiene pulsado el botón **ENTER**. Al cambiar el intervalo, las emisoras de AM memorizadas se borrarán.

Para reajustar el intervalo, repita el mismo procedimiento.

Reproducción de discos

En este capítulo se describe cómo reproducir un disco DVD/CD/VIDEO CD.

Reproducción de discos

DVD VIDEO CD

Algunas operaciones pueden ser distintas o estar limitadas en función del DVD o VIDEO CD. Consulte las instrucciones suministradas con el disco.

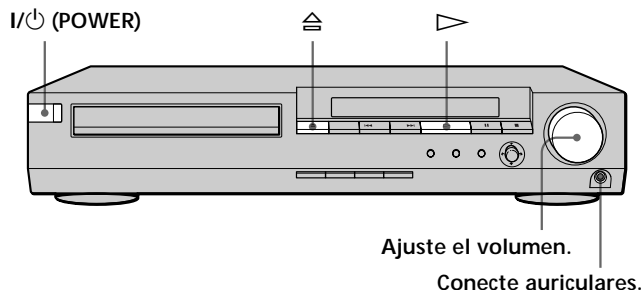

- 1 Encienda el TV y seleccione la entrada de vídeo para poder ver las imágenes de este sistema.
- 2 Pulse I/⏻ (POWER) para activar el sistema. El botón I/⏻ (POWER) cambia a verde y el visor del panel frontal se ilumina.
- 3 Pulse ⏪, y coloque el disco en la bandeja.

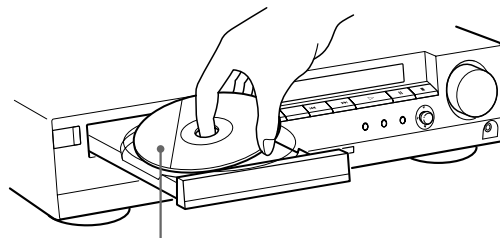

Con la cara de reproducción hacia abajo

- 4 Pulse ▶.
- La bandeja de discos se cierra, y el sistema inicia la reproducción (reproducción continua). Ajuste el volumen girando VOLUME.

Una vez realizado el paso 4

■ Al reproducir un DVD

Es posible que un menú DVD o de títulos aparezca en la pantalla del TV (consulte la página 24).

■ Al reproducir un VIDEO CD

Es posible que la pantalla de menús aparezca en el TV en función del VIDEO CD. Puede reproducir el disco de forma interactiva siguiendo las instrucciones de la pantalla de menús. (Reproducción PBC, consulte la página 25.)

 Es posible encender el sistema con el mando a distancia
 Pulse I/⏻ (POWER) cuando el indicador del botón I/⏻ (POWER) del panel frontal esté iluminado en rojo.

Notas

- Si deja el sistema en el modo de pausa o en el de parada durante 15 minutos, la imagen de protección de pantalla aparecerá automáticamente. Para que dicha imagen desaparezca, pulse ▷. (Si desea desactivar la función de protección de pantalla, consulte la página 45.)
- El indicador del botón I/⏻ (POWER) se ilumina en rojo al desactivar la alimentación.

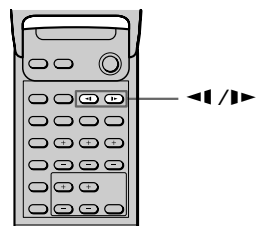
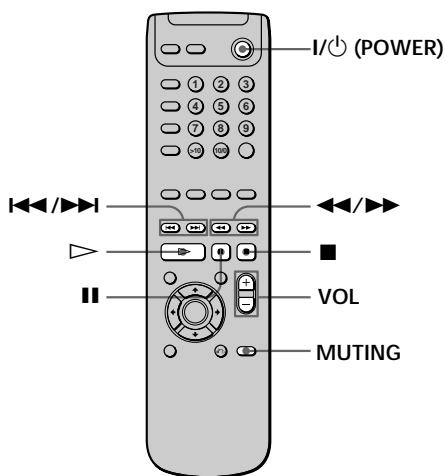
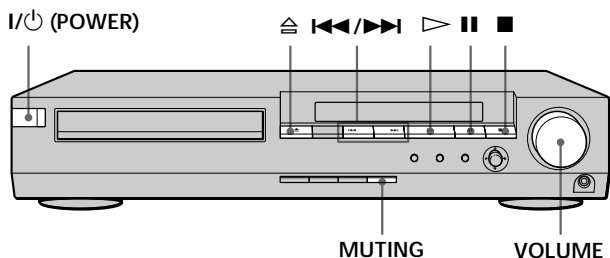

Para	Operación
Ajustar el volumen	Gire VOLUME o pulse VOL +/-.
Detener la operación	Pulse ■.
Introducir pausas	Pulse .
Reanudar la reproducción después de la pausa	Pulse o ▷.
Localizar un punto rápidamente	Pulse ◀◀ o ▶▶ mientras se reproduce un disco. Cuando encuentre el punto que desee, pulse ▷ para recuperar la velocidad normal.
Reproducir a cámara lenta	Pulse ◀◀ o ▶▶.
Pasar al capítulo, pista o escena siguiente en el modo de reproducción continua	Pulse ▶▶.
Retroceder al capítulo, pista o escena anterior en el modo de reproducción continua	Pulse ◀◀.
Desactivar el sonido	Pulse MUTING. Para cancelar la desactivación del sonido, vuelva a pulsarlo o aumente el volumen.
Detener la reproducción y extraer el disco	Pulse ⏏.

Selección de campos de sonido

Es posible disfrutar de sonido envolvente con solo seleccionar uno de los campos de sonido preprogramados en función del programa que desee escuchar.

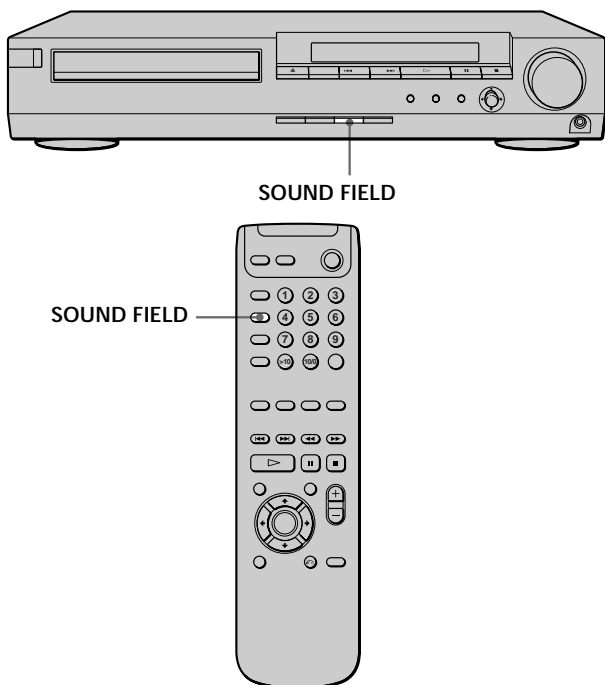

Reproducción de discos

Pulse **SOUND FIELD** varias veces hasta que el visor del panel frontal muestre el campo de sonido que desee. Consulte la siguiente tabla para obtener información sobre cada campo de sonido.

Para comprobar el campo de sonido actual

Pulse **DISPLAY** varias veces.

Cada vez que pulse **DISPLAY**, el visor del panel frontal cambiará:

tiempo restante o de reproducción → campo de sonido
→ tiempo restante o de reproducción



El sistema memoriza el último campo de sonido seleccionado para cada fuente de programa (Enlace de campo de sonido)

Siempre que seleccione una fuente de programa, se aplicará de nuevo automáticamente el campo de sonido que se aplicó por última vez. Por ejemplo, si escucha el DVD con HALL como campo de sonido, cambia a una fuente de programa diferente y vuelve a escuchar el DVD, HALL se aplicará de nuevo. Con el sintonizador, los campos de sonido se memorizan por separado para todas las emisoras memorizadas.

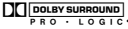

Consulte el embalaje para saber cuál es el formato de codificación del software del programa

- Los discos Dolby Digital presentan el logotipo .
- Los programas codificados con Dolby Surround presentan el logotipo .
- Los discos DTS Digital Surround presentan la marca DTS.

Nota

Al reproducir pistas de sonido con frecuencia de muestreo de 96 kHz, las señales de salida se convertirán a 48 kHz (frecuencia de muestreo).

Campo de sonido	Efecto	Notas
AUTO FORMAT DECODE	Detecta automáticamente el tipo de señal de audio que se recibe (Dolby Digital, DTS, Dolby Pro Logic o estéreo de 2 canales estándar) y realiza la decodificación adecuada si es necesario. Este modo presenta el sonido tal como fue grabado/codificado, sin añadir ningún efecto.	Puede utilizar este modo como referencia.
NORMAL SURROUND	El software con señales de sonido envolvente multicanal se reproduce según como se grabó. El software con señales de audio de 2 canales se decodifica con Dolby Pro Logic para crear efectos envolventes.	
CINEMA STUDIO A*	Reproduce las características de sonido del estudio de producción cinematográfico Sony Pictures Entertainment "Cary Grant Theater".	Se trata de un modo estándar, ideal para ver la mayoría de los tipos de películas.
CINEMA STUDIO B*	Reproduce las características de sonido del estudio de producción cinematográfico Sony Pictures Entertainment "Kim Novak Theater".	Este modo resulta idóneo para ver películas de ciencia ficción o de acción con muchos efectos de sonido.
CINEMA STUDIO C*	Reproduce las características de sonido del taller de sincronización Sony Pictures Entertainment.	Este modo es ideal para ver musicales o películas clásicas, en las que la música se encuentra en la banda sonora.

* Campo de sonido "VIRTUAL": Campo de sonido con altavoces virtuales.

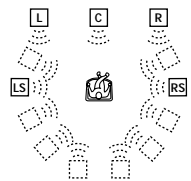
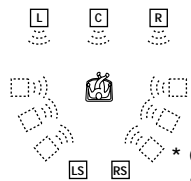
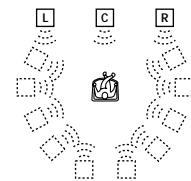
Campo de sonido	Efecto	Notas
V. MULTI DIMENSION* (Virtual Multi Dimension)	Utiliza imagen de sonido 3D para crear un grupo de altavoces posteriores virtuales colocados en una posición superior a la del oyente a partir de dos altavoces posteriores reales. Este modo crea 5 grupos de altavoces virtuales alrededor del oyente con un ángulo de aproximadamente 30° de elevación.	<p>SIDE*</p>  <p>BEHIND*</p>  <p>* Consulte la página 15.</p>
V. SEMI-M. DIMENSION* (Virtual Semi Multi Dimension)	Emplea imagen de sonido 3D para crear altavoces posteriores virtuales a partir del sonido de los altavoces frontales sin utilizar altavoces posteriores reales. Este modo crea 5 grupos de altavoces virtuales alrededor del oyente con un ángulo de 30° de elevación.	
HALL	Reproduce la acústica de una sala de conciertos rectangular.	Ideal para sonidos acústicos suaves.
JAZZ CLUB	Reproduce la acústica de una sala de jazz.	
LIVE HOUSE	Reproduce la acústica de una sala de conciertos en directo de 300 butacas.	Ideal para música rock o pop.
GAME	Se obtiene el máximo impacto de sonido del software de videojuegos.	Asegúrese de ajustar la consola de juegos en el modo estéreo cuando utilice software de juegos con capacidad de sonido estéreo.
2 CH STEREO	Emite el sonido mediante los altavoces frontales izquierdo y derecho y el altavoz potenciador de graves. Las fuentes de dos canales estándar (estéreo) pasan completamente a través del procesamiento del campo de sonido. Los formatos envolventes multicanal se mezclan hasta obtenerse dos canales.	De esta forma podrá reproducir cualquier fuente utilizando solamente los altavoces frontales izquierdo y derecho y el altavoz potenciador de graves.

* Campo de sonido "VIRTUAL": Campo de sonido con altavoces virtuales.

Notas

- Los efectos obtenidos mediante los altavoces virtuales pueden aumentar el ruido en la señal de reproducción.
- Cuando escuche campos de sonido que utilicen altavoces virtuales, no podrá oír el sonido que procede directamente de los altavoces posteriores.

Si ajusta los parámetros envolventes de los altavoces frontales, posteriores y central, podrá personalizar los campos de sonido según su situación particular de audición.

Una vez personalizado el campo de sonido, los cambios se almacenan en la memoria indefinidamente (a menos que desenchufe el sistema durante un día aproximadamente). Puede cambiar un campo de sonido personalizado cuando lo desee mediante la realización de nuevos ajustes en los parámetros.

Consulte la tabla que aparece más abajo para obtener información sobre los parámetros disponibles en cada campo de sonido.

Para obtener el máximo rendimiento del sonido envolvente multicanal

Coloque los altavoces y realice los procedimientos descritos en la sección "Instalación de los altavoces" que comienza en la página 14 antes de personalizar el campo de sonido.

Ajuste de los parámetros de nivel

El menú de nivel contiene parámetros que permiten ajustar el balance y el volumen de cada altavoz. Para obtener información detallada sobre cada parámetro, consulte "■Balance" y "■Nivel" en la página 16.

- 1 Inicie la reproducción de una fuente de programa codificada con sonido envolvente multicanal.
- 2 Pulse AMP MENU varias veces en el mando a distancia.
 << LEVEL >> aparece en el visor del panel frontal.
- 3 Siéntese en su posición de audición y seleccione con \uparrow/\downarrow el elemento que desee ajustar.
- 4 Ajuste el nivel de volumen mediante \leftarrow/\rightarrow .
 El valor ajustado aparecerá en el visor del panel frontal. Si no utiliza el mando a distancia durante unos segundos, el valor se desactivará y se almacenará en el sistema.

 Puede ajustar el nivel de los altavoces central/posteriores y del altavoz potenciador de graves directamente
 Utilice los botones CENTER/REAR/WOOFER +/- del mando a distancia.

Parámetros ajustables para cada campo de sonido

	FRONT BAL.	REAR BAL.	REAR LEVEL	CENTER LEVEL	WOOFER LEVEL
AUTO FORMAT DECODE	●	●	●	●	●
NORMAL SURROUND	●	●	●	●	●
CINEMA STUDIO A	●	●	●	●	●
CINEMA STUDIO B	●	●	●	●	●
CINEMA STUDIO C	●	●	●	●	●
V. MULTI DIMENSION	●	●	●	●	●
V. SEMI-M. DIMENSION	●			●	●
HALL	●	●	●	●	●
JAZZ CLUB	●	●	●	●	●
LIVE HOUSE	●	●	●	●	●
GAME	●	●	●	●	●
2 CH STEREO	●				●

Reanudación de la reproducción a partir del punto en el que detuvo el disco (Reanudación de reproducción)



El sistema almacena el punto en el que detuvo el disco y si "RESUME" aparece en el visor del panel frontal, podrá reanudar la reproducción a partir de ese punto. Mientras no abra la bandeja de discos, el modo de reanudación de reproducción se encontrará disponible aunque desactive la alimentación.

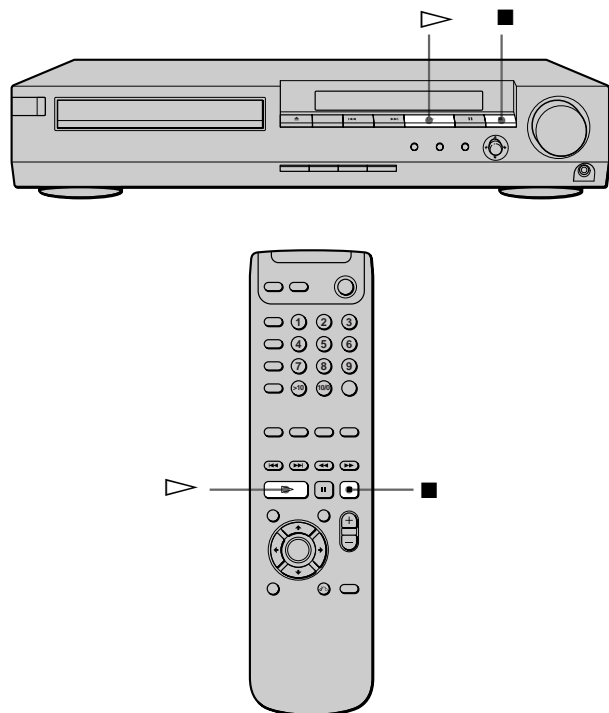

Notas

- La reanudación de reproducción puede no estar disponible en algunos discos DVD.
- La reanudación de reproducción no se encuentra disponible en el modo de reproducción aleatoria o de programa.
- Dependiendo de dónde detenga el disco, es posible que el sistema reanude la reproducción a partir de un punto diferente.
- El punto en el que haya detenido la reproducción se borrará si:
 - abre o cierra la bandeja de discos
 - desconecta el cable de alimentación de CA sin desactivar la alimentación
 - cambia el modo de reproducción
 - inicia la reproducción después de seleccionar un título, capítulo o pista
 - cambia los valores de "TIPO TV" de "AJUSTE PANTALLA" en la pantalla de ajustes
 - cambia los valores de "REPRODUCCION PROHIBIDA" de "AJUSTE PERSONALIZAD" en la pantalla de ajustes

1 Mientras se reproduce un disco, pulse ■ para detener la reproducción.

"RESUME" aparece en el visor del panel frontal y el mensaje "Al reproducir la próxima vez, el disco vuelve a empezar desde el punto donde se detuvo." aparece en la pantalla del TV.

Si "RESUME" no aparece, significa que el modo de reanudación de reproducción no se encuentra disponible.

2 Pulse ▷.

El sistema inicia la reproducción a partir del punto en el que detuvo el disco en el paso 1.

☼ Para reproducir el disco desde el principio

Cuando el tiempo de reproducción aparezca en el visor del panel frontal antes de comenzar a reproducir, pulse ■ de nuevo para reajustar el tiempo de reproducción, y pulse ▷.

Uso del menú para cada DVD

Uso del menú de títulos

Los discos DVD se dividen en largas secciones de una imagen o de una pieza musical denominadas "títulos". Al reproducir un DVD que contenga varios títulos, podrá seleccionar el título que desee mediante el menú de títulos.

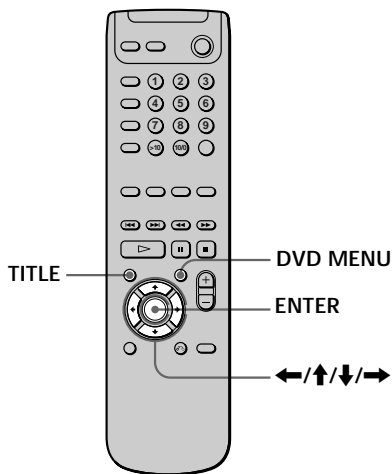
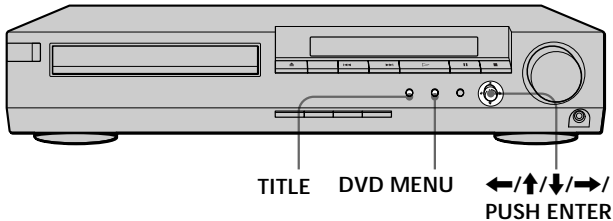

- 1 Pulse TITLE.**
El menú de títulos aparecerá en la pantalla del TV. El contenido del menú varía según el disco.
- 2 Pulse ←/↑/↓/→ para seleccionar el título que desee reproducir.**
Puede utilizar los botones numéricos para seleccionar el título. Esto dependerá del disco.
- 3 Pulse ENTER.**
El sistema comenzará a reproducir el título seleccionado.

Notas

- Algunos discos DVD no permiten seleccionar el título.
- En algunos discos DVD, es posible que un "menú de títulos" se denomine simplemente "menú" o "título" en las instrucciones suministradas con los mismos. También es posible que "Pulse ENTER." se exprese como "Pulse SELECT."

Uso del menú DVD

Algunos discos DVD permiten seleccionar su contenido mediante el menú. Al reproducir este tipo de DVD, podrá seleccionar el idioma de los subtítulos, el del sonido, etc., mediante el menú DVD.

- 1 Pulse DVD MENU.**
El menú DVD aparecerá en la pantalla del TV. El contenido del menú varía según el disco.
- 2 Pulse ←/↑/↓/→ para seleccionar el elemento que desee cambiar.**
Puede utilizar los botones numéricos para seleccionar el elemento. Esto dependerá del disco.
- 3 Para cambiar otros elementos, repita el paso 2.**
- 4 Pulse ENTER.**

 Si desea seleccionar el idioma para el menú DVD Cambie el ajuste mediante "AJUSTE DE IDIOMA" de la pantalla de ajustes. Para obtener información detallada, consulte la página 44.





Nota

En algunos discos DVD, es posible que el "menú DVD" se denomine simplemente "menú" en las instrucciones suministradas con los mismos.

Reproducción de discos VIDEO CD con funciones PBC (Reproducción PBC)

Al reproducir discos VIDEO CD con funciones PBC (discos de versión 2.0), podrá realizar sencillas operaciones interactivas, operaciones con funciones de búsqueda, etc.

La reproducción PBC permite reproducir discos VIDEO CD de forma interactiva siguiendo la pantalla de menús mostrada en la pantalla del TV.

En este sistema, es posible utilizar los botones numéricos, ENTER, , ,  y  durante la reproducción PBC.

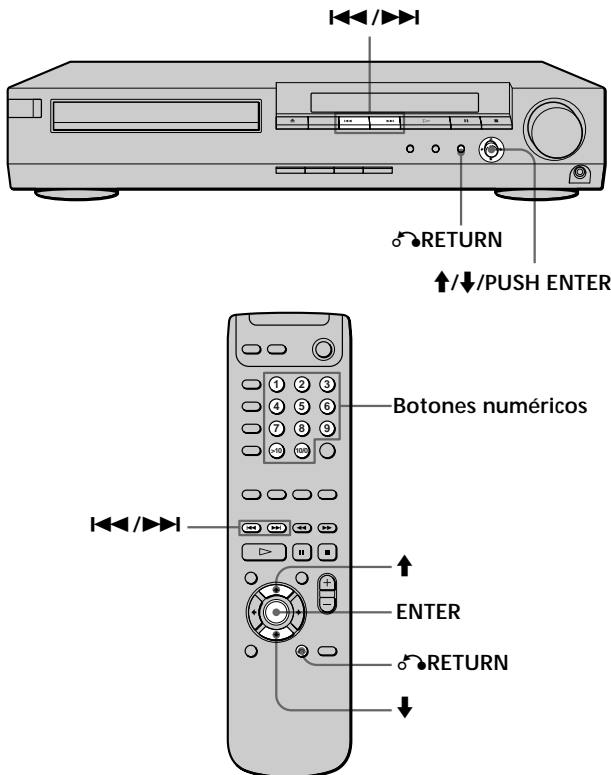

- 1 Inicie la reproducción de un VIDEO CD con funciones PBC siguiendo los pasos 1 a 4 de "Reproducción de discos" de la página 18.
- 2 Seleccione el número del elemento que desee.
En el sistema
Pulse  para seleccionar el número del elemento.
En el mando a distancia
Pulse el botón numérico del elemento que desee.
- 3 Pulse ENTER.
- 4 Siga las instrucciones de la pantalla de menús para realizar operaciones interactivas.
Consulte las instrucciones suministradas con el disco, ya que el procedimiento de operación puede variar en función del VIDEO CD.

Para volver a la pantalla de menús







Pulse ,  o .

 Al reproducir discos VIDEO CD con funciones PBC

La reproducción PBC se inicia automáticamente.

 Para cancelar la reproducción PBC de un VIDEO CD con funciones PBC y reproducir el disco en el modo de reproducción continua

Existen dos métodos.

- Antes de iniciar la reproducción, seleccione la pista que desee mediante , o , y después pulse ENTER o .
 - Antes de iniciar la reproducción, seleccione el número de la pista con los botones numéricos del mando a distancia, y después pulse ENTER o .
- La pantalla del TV mostrará el mensaje "Reproducción sin PBC" y el sistema iniciará la reproducción continua. No es posible reproducir imágenes fijas como una pantalla de menús. Para recuperar el modo de reproducción PBC, pulse  dos veces y, a continuación, .

Nota

En algunos discos VIDEO CD, es posible que "Pulse ENTER." en el paso 3 se exprese como "Pulse SELECT." en las instrucciones suministradas con los mismos.

Creación de su propio programa (Reproducción de programa)



Es posible reproducir el contenido del disco en el orden que desee estableciendo el orden de los títulos, capítulos o pistas del mismo y crear su propio programa. Es posible almacenar un programa en el sistema conteniendo un máximo de 99 títulos, capítulos y pistas.

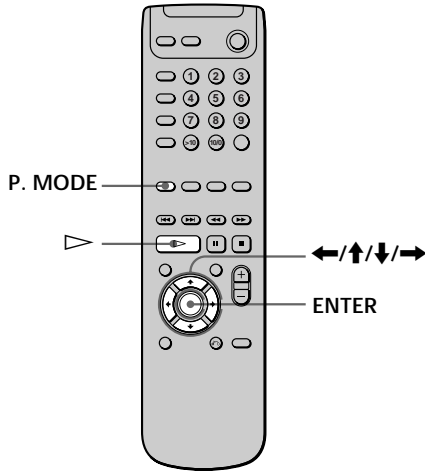

- 1 En el modo de parada, pulse P. MODE en el mando a distancia varias veces hasta que "PROGRAM" aparezca en el visor del panel frontal. La pantalla de programación aparecerá en la pantalla del TV.

Aparece "PISTA" al reproducir un VIDEO CD o un CD.

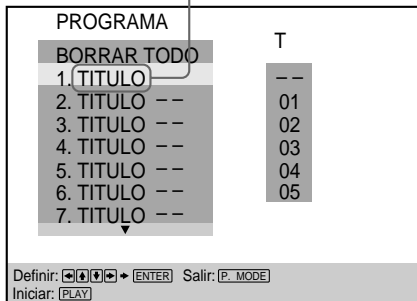

- 2 Pulse →. "01" aparecerá resaltado. La unidad está preparada para ajustar el primer título o pista del programa.

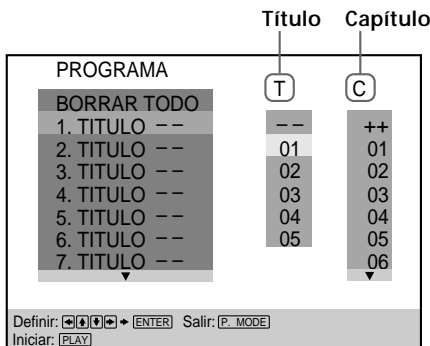

- 3 Seleccione mediante ↑/↓ el título, capítulo o pista que desee programar, y después pulse ENTER. Por ejemplo, seleccione el título o pista 2. (También puede utilizar los botones numéricos y el botón ENTER para realizar la selección. En este caso, el número seleccionado aparece en pantalla.)

Al reproducir un DVD

Si el disco contiene tanto títulos como capítulos, seleccione el título y, a continuación, el capítulo.

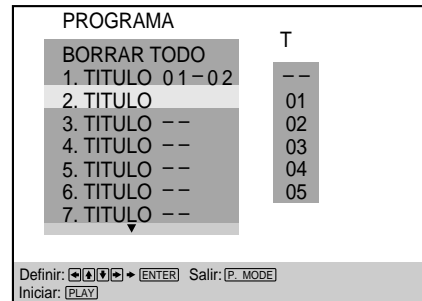
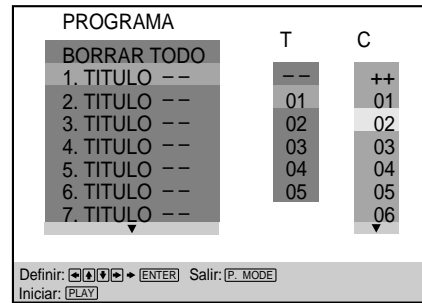

Al reproducir un VIDEO CD o CD

Seleccione la pista que desee programar.

Tiempo total de las pistas programadas

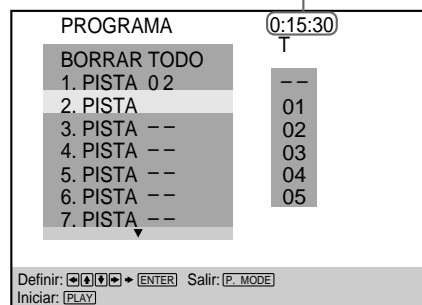

- 4** Para programar más títulos, capítulos o pistas, repita el paso 3.
Los títulos, capítulos o pistas programados aparecen a partir de 2 en orden.

- 5** Pulse ▷ para iniciar la reproducción de programa.

Para cancelar la reproducción de programa

Pulse CLEAR.

Para cambiar el programa

- 1** En el paso 2, seleccione mediante ↑/↓ el número de programa del título, capítulo o pista que desee cambiar.
2 Realice el paso 3 para realizar la nueva programación.

Para cancelar el orden programado

Para cancelar todos los títulos, capítulos o pistas en el orden programado, seleccione "BORRAR TODO" en el paso 2.

Para cancelar el programa seleccionado, elijalo mediante ↑/↓ en el paso 2 y, a continuación, pulse CLEAR, o seleccione "- -" en el paso 3 y, a continuación, pulse ENTER.

☼ El programa se conserva incluso después de finalizar la reproducción de programa

Si pulsa ▷, podrá reproducir el mismo programa de nuevo.

☼ Puede realizar la reproducción repetida de los títulos, capítulos o pistas programados

Durante la reproducción de programa, ajuste "REPEAT" en "SI" en el menú de control.

Notas

- Se muestra el número de títulos, capítulos o pistas grabados en un disco.
- El programa se cancelará si:
 - abre o cierra la bandeja de discos
 - desactiva la alimentación
 - cambia la función
- Algunos discos DVD no permiten realizar la reproducción de programa.

Reproducción en orden aleatorio (Reproducción aleatoria)



El sistema dispone los capítulos o pistas en orden aleatorio y los reproduce en dicho orden. El orden de reproducción puede variar cada vez que se establezca el orden aleatorio.

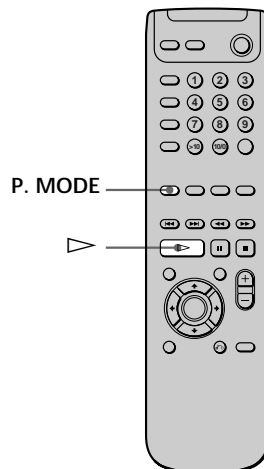

- 1** En el modo de parada, pulse P. MODE en el mando a distancia varias veces hasta que "SHUFFLE" aparezca en el visor del panel frontal.

- 2** Pulse ▷.

Para cancelar la reproducción aleatoria, pulse CLEAR.

Notas

- La reproducción aleatoria se cancelará si:
 - abre o cierra la bandeja de discos
 - desactiva la alimentación
 - cambia la función
- Algunos discos DVD no permiten realizar la reproducción aleatoria.

Uso del visor del panel frontal



Es posible comprobar información sobre el disco, como el número total de títulos o pistas o el tiempo restante, mediante el visor del panel frontal.

Abra la cubierta.

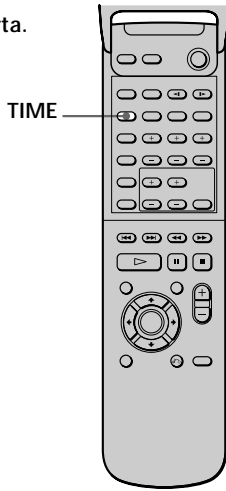

Reproducción de discos

Es posible desactivar el visor del panel frontal Pulse DIMMER en el mando a distancia. Para activar el visor, púlselo de nuevo.

Al reproducir un DVD

Información mostrada durante la reproducción del disco

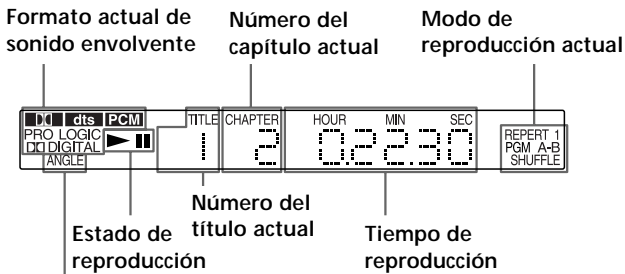

Se ilumina cuando es posible cambiar el ángulo

Comprobación del tiempo restante

Pulse TIME.

Cada vez que pulse TIME mientras se reproduce el disco, la indicación cambiará como se muestra en el siguiente diagrama.

Tiempo de reproducción y número del capítulo actual



Pulse TIME.

Tiempo restante del capítulo actual



Pulse TIME.

Tiempo de reproducción y número del título actual



Pulse TIME.

Tiempo restante del título actual



Pulse TIME.

Notas

- Con algunos discos DVD, el número del capítulo o el tiempo puede no aparecer o puede que no sea posible cambiar la indicación del panel frontal.
- Mientras se realiza la reproducción aleatoria o la de programa, el tiempo de reproducción y el restante del título no aparecen.

Al reproducir un CD/VIDEO CD



Información mostrada durante la reproducción de un disco

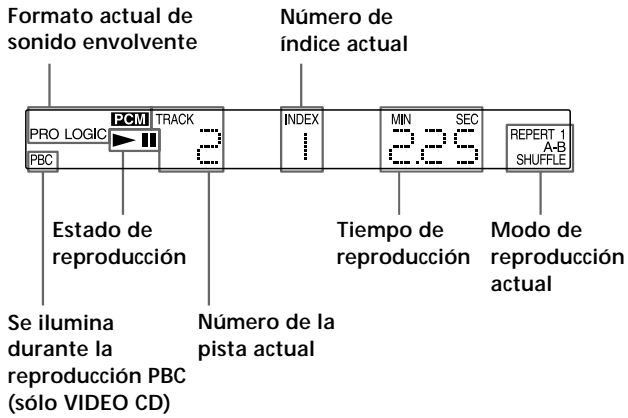

Comprobación del tiempo restante

Pulse TIME.

Cada vez que pulse TIME mientras se reproduce el disco, la indicación cambiará tal como se muestra en el siguiente diagrama.

Tiempo de reproducción y número de la pista actual



Pulse TIME.

Tiempo restante de la pista actual



Pulse TIME.

Tiempo de reproducción del disco

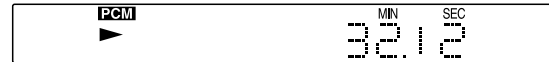

Pulse TIME.

Tiempo restante del disco



Pulse TIME.

Nota

Mientras se realiza la reproducción aleatoria, de programa o PBC, el tiempo de reproducción y el restante del disco no aparecen.

Uso de distintas funciones con el menú de control

En este capítulo se describe cómo reproducir discos en distintos modos y cómo utilizar las útiles funciones del menú en pantalla (Menú de control).

Uso del menú de control



El uso del menú de control permite seleccionar el punto de inicio, cambiar los ángulos, etc.

Los elementos varían en función del tipo de disco.

Para obtener información detallada sobre cada elemento del menú de control, consulte las páginas 32 a 40.

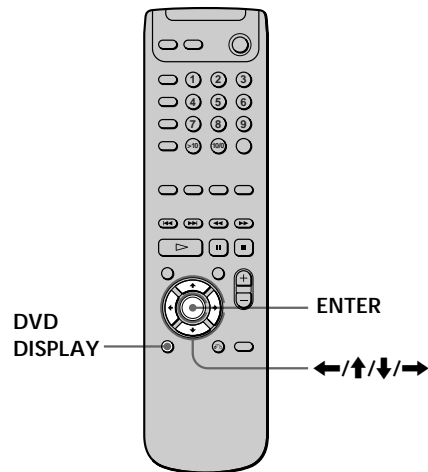

- 1 Pulse DVD DISPLAY para que aparezca el menú de control en la pantalla del TV.

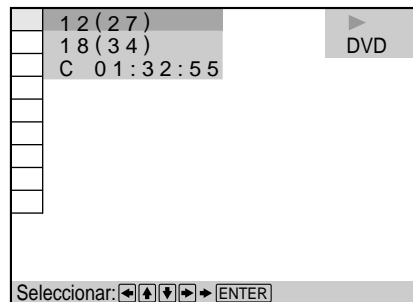

2 Seleccione el elemento que desee mediante **↑/↓**, y después pulse **→** o **ENTER**.

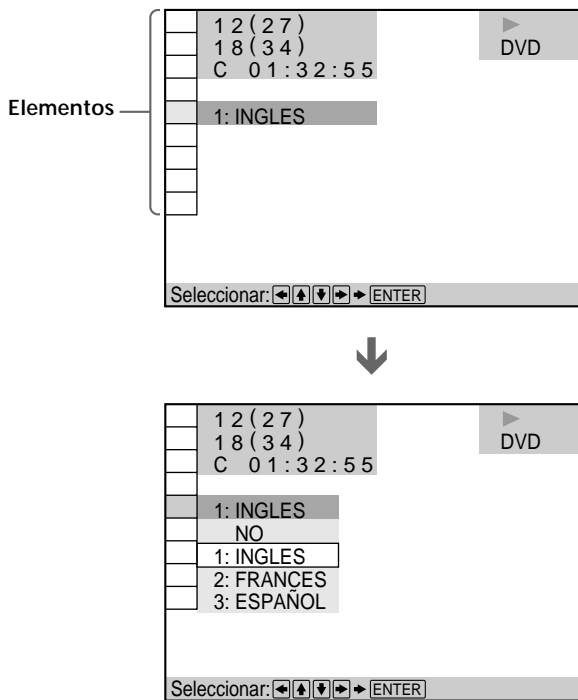

Nota

Algunos elementos del menú de control requieren otras operaciones que no son la selección del ajuste. Para obtener información detallada sobre estos elementos, consulte las páginas correspondientes.

Para cancelar el uso del menú de control
Pulse **↩** RETURN.

Para mostrar otros elementos

Cada vez que pulse DVD DISPLAY, el menú de control cambiará de la siguiente forma:

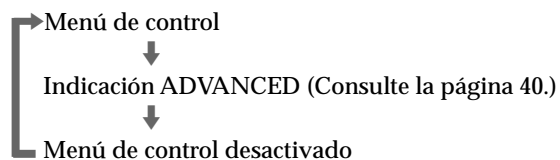

💡 Puede mostrar ciertos elementos con el mando a distancia
Algunos elementos pueden mostrarse pulsando el botón del mando a distancia. En este caso, sólo aparecerá el elemento que seleccione. Para obtener información sobre el elemento y la realización de operaciones mediante el mando a distancia, consulte las páginas correspondientes a cada elemento.

3 Seleccione el elemento que desee mediante **↑/↓**, y después pulse **ENTER**.

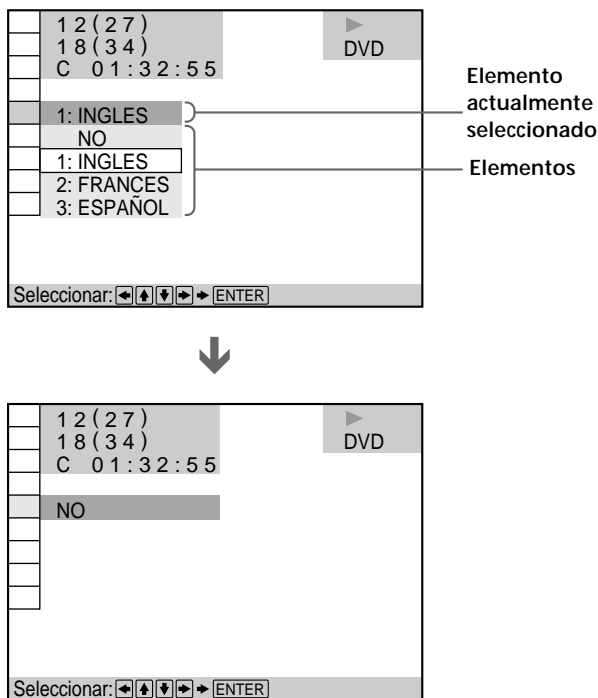

Lista de elementos del menú de control

TITLE (sólo DVD) (página 32)

CHAPTER (sólo DVD) (página 32)

TRACK (sólo VIDEO CD/CD) (página 32)

INDEX (sólo VIDEO CD/CD) (página 32)

SCENE (sólo VIDEO CD durante reproducción PBC) (página 32)

Es posible realizar la búsqueda seleccionando el título/capítulo/pista/índice/escena.

TIME (páginas 33, 34)

Es posible comprobar el tiempo de reproducción y el restante del título/capítulo/pista actuales y el tiempo total restante del disco.

Puede realizar la búsqueda introduciendo el código de tiempo.

AUDIO (página 35)

Si el DVD está grabado con sonido multilingüe, podrá seleccionar el idioma que desee mientras se reproduce el DVD.

Con discos compactos o VIDEO CD múltiplex, puede seleccionar el sonido del canal derecho o izquierdo y escuchar el sonido del canal seleccionado mediante los altavoces derecho e izquierdo.

SUBTITLE (sólo DVD) (página 36)

Con discos DVD en los que haya grabados subtítulos multilingües, puede cambiar el idioma de los subtítulos cuando desee mientras se reproduce el DVD, así como activarlo o desactivarlo cuando lo desee.

ANGLE (sólo DVD) (página 37)

Con discos DVD en los que haya grabados diversos ángulos, es posible cambiar los ángulos de la escena para la que haya varios ángulos grabados.

REPEAT (página 38)

Es posible reproducir todos los títulos/pistas de un disco o sólo un título/capítulo/pista de forma repetida.

A-B REPEAT (página 38)

Es posible reproducir una parte específica de un título, capítulo o pista de forma repetida.

ADVANCED (sólo DVD) (página 40)

Es posible comprobar la información de reproducción relativa a la velocidad de bits, al historial de ésta o a la posición de reproducción del disco (capa).

Búsqueda de títulos/capítulos/pistas/índices/escenas



Es posible realizar la búsqueda seleccionando el título/capítulo/pista/índice/escena.

Seleccione "TITLE", "CHAPTER", "TRACK", "INDEX" o "SCENE" después de pulsar DVD DISPLAY.

Al reproducir un DVD, aparecerán "TITLE" y "CHAPTER".

Al reproducir un VIDEO CD/CD, aparecerán "TRACK" e "INDEX". Al reproducir un VIDEO CD con funciones PBC, aparecerá "SCENE".

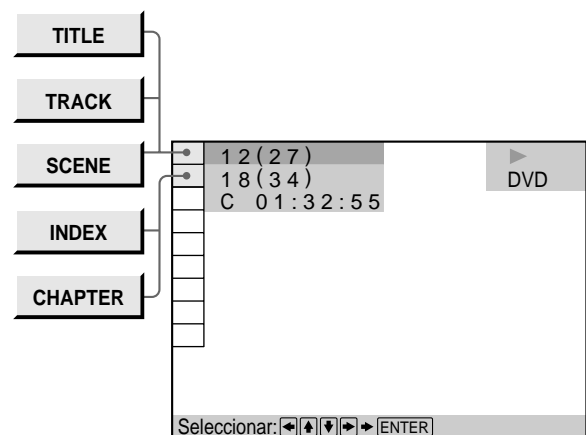

1 Seleccione "TITLE", "CHAPTER", "TRACK", "INDEX" o "SCENE" mediante \uparrow/\downarrow .

"** (**)" aparecerá resaltado. (** se refiere a un número opcional en este manual.) El número entre paréntesis indica el número total de títulos, capítulos, pistas, índices o escenas.

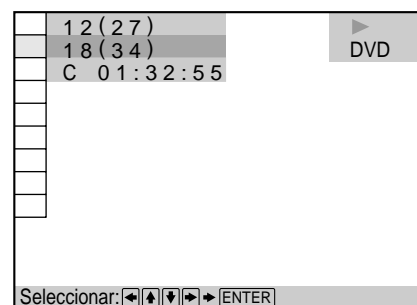

2 Pulse → o ENTER.

“** (***)” cambia a “— (***)”.

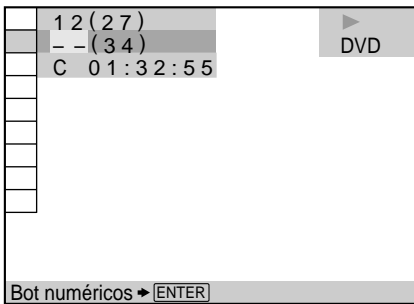

3 Seleccione con los botones numéricos el número del título, capítulo, pista, índice o escena que desee buscar, y después pulse ENTER.

El sistema comenzará a buscar. Para cancelar el número, pulse CLEAR antes de pulsar ENTER.

Para cancelar la selección

Pulse ↵RETURN.

Notas

- Se muestra el número de títulos, capítulos o pistas grabados en un disco.
- Los números de índice no aparecen durante la reproducción PBC de discos VIDEO CD.

Comprobación del tiempo de reproducción y restante



Es posible comprobar el tiempo de reproducción y el restante del título/capítulo/pista actuales y el tiempo total restante del disco.

Pulse DVD DISPLAY. A continuación, pulse TIME para cambiar la información de tiempo.

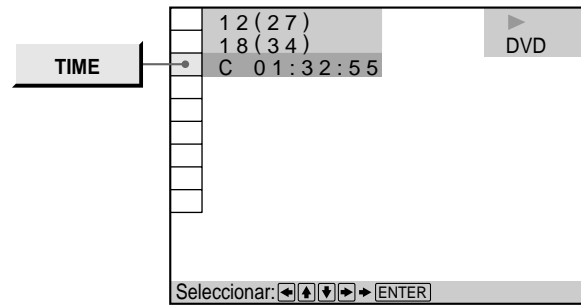

Al reproducir un DVD

■TIME

- C **: **: **: **: **: Tiempo de reproducción del capítulo actual
- C - **: **: **: **: **: Tiempo restante del capítulo actual
- T **: **: **: **: **: Tiempo de reproducción del título actual
- T - **: **: **: **: **: Tiempo restante del título actual

Al reproducir un VIDEO CD (durante la reproducción PBC)

■TIME

- **: **: **: **: **: Tiempo de reproducción de la escena actual

Al reproducir un VIDEO CD (en reproducción continua) o CD

■TIME

- T **: **: **: **: **: Tiempo de reproducción de la pista actual
- T - **: **: **: **: **: Tiempo restante de la pista actual
- D **: **: **: **: **: Tiempo de reproducción del disco actual
- D - **: **: **: **: **: Tiempo restante del disco actual

☼ Puede visualizar la indicación “TIME” rápidamente. Pulse TIME en el mando a distancia. La información de tiempo cambiará cada vez que pulse el botón.

Selección de un punto de inicio utilizando el código de tiempo

Puede realizar la búsqueda introduciendo el código de tiempo.

Seleccione "TIME" después de pulsar DVD DISPLAY. El código de tiempo corresponde al tiempo real aproximado de reproducción. Por ejemplo, para buscar una escena que se encuentre a 2 horas, 30 minutos y 20 segundos del principio, introduzca 2:30:20.

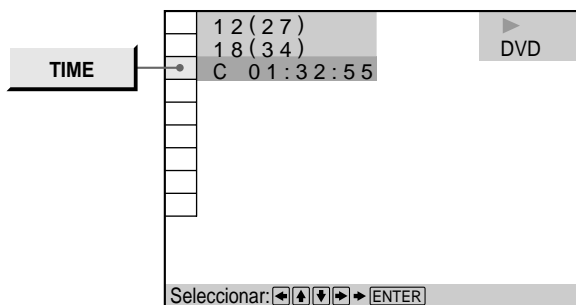

- 1 Seleccione "C * * : * * : * * " (tiempo de reproducción del capítulo actual).

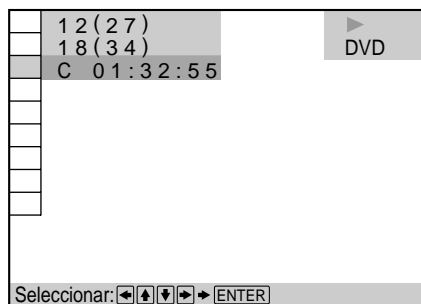

- 2 Pulse → o ENTER.

El código de tiempo cambia a "T - - : - - : - -".

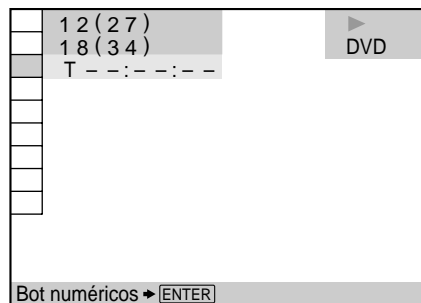

- 3 Introduzca el código de tiempo con los botones numéricos, y pulse ENTER.

El sistema comenzará a buscar. Para cancelar el número, pulse CLEAR antes de pulsar ENTER.

Para cancelar la introducción

Pulse ↵RETURN.

Nota

Cuando introduzca el código de tiempo, introduzca el tiempo de reproducción del título.

Cambio del sonido



Si el DVD está grabado con sonido multilingüe, podrá seleccionar el idioma que desee mientras se reproduce el DVD.

Con discos compactos o VIDEO CD múltiplex, puede seleccionar el sonido del canal derecho o izquierdo y escuchar el sonido del canal seleccionado mediante los altavoces derecho e izquierdo. En este caso, el sonido pierde el efecto estéreo. Por ejemplo, con un disco que contenga una canción, el canal derecho puede emitir el sonido vocal y el izquierdo el instrumental. Si sólo desea escuchar el instrumental, puede seleccionar el canal izquierdo y escucharlo por ambos altavoces.

Seleccione "AUDIO" después de pulsar DVD DISPLAY.

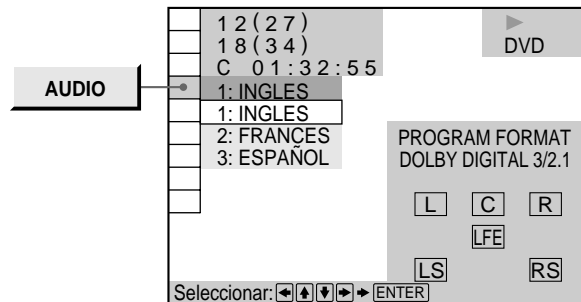

AUDIO

Al reproducir un DVD

Seleccione el idioma. Los idiomas que pueden seleccionarse varían en función del DVD. Si aparecen 4 dígitos, representarán al código de idioma. Seleccione el código de idioma en la lista de la página 63.

Al reproducir un VIDEO CD o un CD

- ESTEREO : Sonido estéreo estándar
- 1/I (1/L): Sonido del canal izquierdo (monofónico)
- 2/D (2/R): Sonido del canal derecho (monofónico)

Puede visualizar la indicación "AUDIO" rápidamente. Pulse AUDIO en el mando a distancia.

Notas

- Con ciertos discos DVD, es posible que no pueda cambiar el idioma aunque haya sonidos grabados en varios idiomas en los mismos.
- Mientras se reproduce el CD/VIDEO CD, se reanudará la reproducción en estéreo estándar si:
 - abre o cierra la bandeja de discos
 - desactiva la alimentación
- Mientras se reproduce el DVD, el sonido puede cambiar si:
 - abre o cierra la bandeja de discos
 - cambia el título
- Si el idioma aparece como un número de 4 dígitos, consulte la lista de códigos de idiomas de la página 63.

Visualización de la información de audio del disco DVD

Al seleccionar "AUDIO", la pantalla muestra los canales en reproducción.

En el formato Dolby Digital, las señales de monofónico a 5,1 canales pueden estar grabadas en el DVD. El número de canales grabados puede variar en función del DVD.

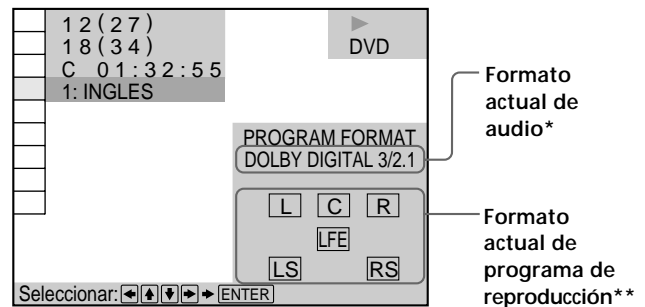

* Aparece "PCM", "DTS", "DOLBY DIGITAL" o "MPEG". En el caso de "DOLBY DIGITAL", los canales de la pista en reproducción aparecen con la forma de número como se muestra a continuación:

Caso de Dolby Digital (AC-3) de 5,1 canales:

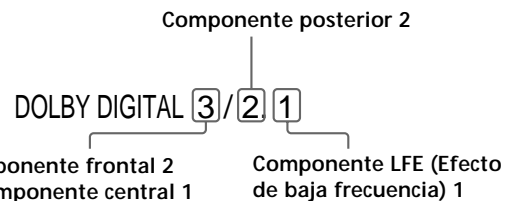

** Las letras de la pantalla de formato de programa significan lo siguiente:

- L: Frontal (izquierdo)
- R: Frontal (derecho)
- C: Central (monofónico)
- LS: Posterior (izquierdo)
- RS: Posterior (derecho)
- S: Posterior (monofónico) - componente posterior de la señal estéreo procesada con Dolby Surround y de la señal Dolby Digital.
- LFE: LFE (Efecto de baja frecuencia)

A continuación se muestran ejemplos de indicaciones:

- PCM (estéreo)

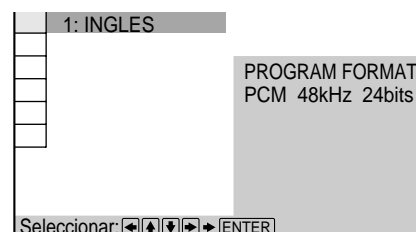

Cambio del sonido

- Dolby Surround

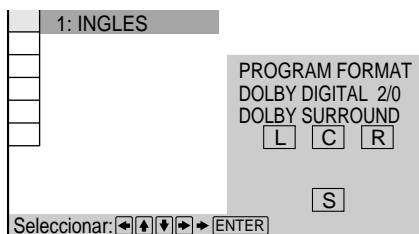

- Dolby Digital de 5,1 canales

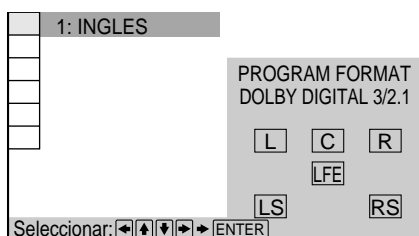

- DTS

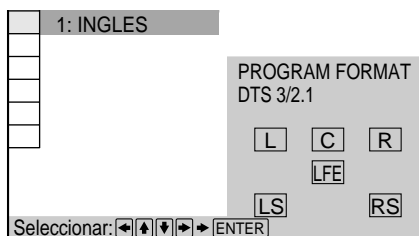

- MPEG

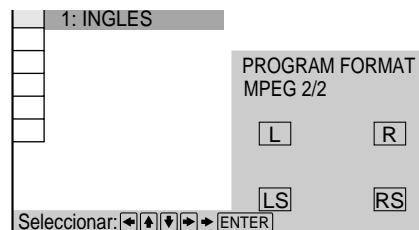

☞ Consulte el embalaje para saber si se trata de software codificado con Dolby Surround

Utilice discos que presenten el logotipo . Utilice discos que presenten este logotipo con el fin de disfrutar de reproducciones Dolby Digital.

Nota (para los modelos europeos solamente)

Si reproduce las pistas de sonido MPEG AUDIO, el reproductor emitirá señales PCM (estéreo).

Visualización de los subtítulos

Con discos DVD en los que haya grabados subtítulos, es posible activar y desactivar dichos subtítulos cuando lo desee durante la reproducción.

Con discos DVD en los que haya grabados subtítulos multilingües, puede cambiar el idioma de los subtítulos cuando desee mientras se reproduce el DVD, así como activarlo o desactivarlo cuando lo desee. Por ejemplo, puede seleccionar el idioma que desee practicar y activar los subtítulos para una mejor comprensión.

Seleccione "SUBTITLE" después de pulsar DVD DISPLAY.

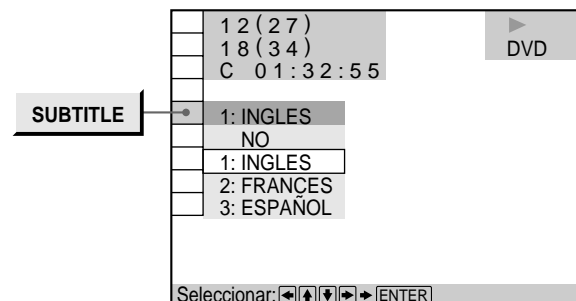

■ SUBTITLE

Seleccione el idioma. Los idiomas que pueden seleccionarse varían en función del DVD. Si aparecen 4 dígitos, indicarán el código de idioma. Seleccione el código de idioma en la lista de la página 63.

☞ Puede visualizar la indicación "SUBTITLE" rápidamente. Pulse SUBTITLE en el mando a distancia. El elemento cambiará cada vez que pulse el botón.

Notas

- Si reproduce un DVD en el que no haya subtítulos grabados, no aparecerán subtítulos.
- Con ciertos discos DVD, es posible que no pueda activar los subtítulos aunque estén grabados en los mismos.
- Algunos discos DVD no permiten desactivar los subtítulos.
- Si el idioma aparece como un número de 4 dígitos, consulte la lista de códigos de idiomas de la página 63.
- El tipo y número de idiomas para subtítulos varían según el disco.
- Con ciertos discos DVD, es posible que no pueda cambiar los subtítulos aunque haya subtítulos multilingües grabados en los mismos.
- Mientras se reproduce el DVD, el subtítulo puede cambiar si:
 - abre o cierra la bandeja de discos
 - cambia el título

Cambio de los ángulos

Es posible cambiar los ángulos de las escenas si el DVD dispone de diversos ángulos grabados para dichas escenas. Por ejemplo, mientras se reproduce una escena de un tren en movimiento, puede visualizarla desde la parte frontal del tren o desde la ventanilla izquierda o derecha del mismo sin que se interrumpa el movimiento del tren.

Seleccione "ANGLE" después de pulsar DVD DISPLAY. Si es posible cambiar los ángulos, el indicador de "ANGLE" se iluminará en verde.

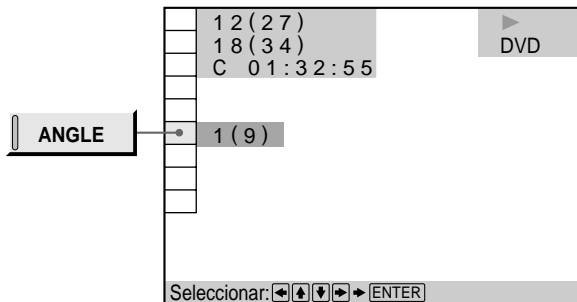

1 Seleccione "ANGLE".

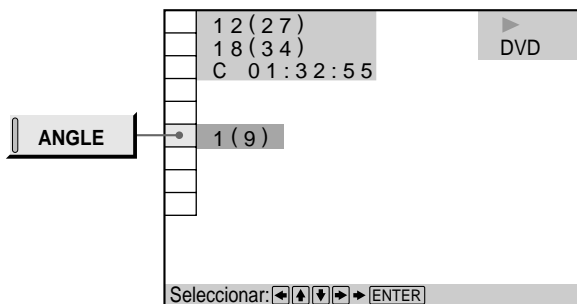

2 Pulse →.

El número del ángulo cambiará a "-". El número entre paréntesis es el total de ángulos.

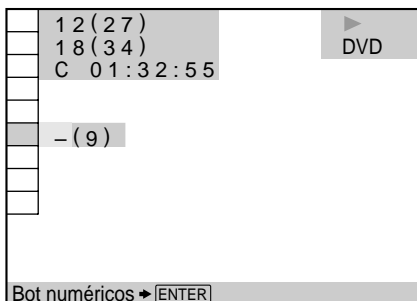

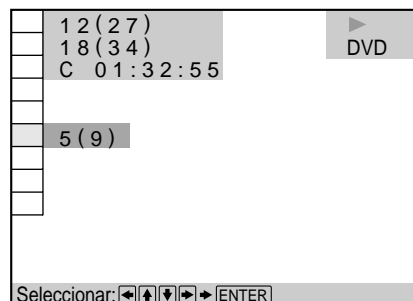

3 Seleccione el número de los ángulos con los botones numéricos o ↑/↓, y después pulse ENTER. El ángulo cambia al seleccionado.



Notas

- El número de ángulos varía según el disco o la escena. El número de ángulos que pueden cambiarse en una escena es el equivalente al número de ángulos grabados para esa escena.
- Con ciertos discos DVD, es posible que no pueda cambiar los ángulos aunque haya varios grabados en dichos discos.

 Es posible especificar el ángulo previamente. Especifique el ángulo cuando "ANGLE" no se visualice en el visor del panel frontal. El ángulo se seleccionará automáticamente cuando se reproduzca una escena en la que haya varios ángulos grabados.

 Puede seleccionar el ángulo directamente. Pulse ANGLE en el mando a distancia. El ángulo cambiará cada vez que pulse el botón.

Reproducción repetida



Es posible reproducir todos los títulos/pistas de un disco o sólo un título/capítulo/pista.

En el modo de reproducción aleatoria o de programa, el sistema repite los títulos o las pistas en orden aleatorio o programado.

No es posible realizar la reproducción repetida durante la reproducción PBC de discos VIDEO CD (página 25).

Algunos discos DVD no permiten realizar la reproducción repetida.

Seleccione "REPEAT" después de pulsar DVD DISPLAY.

Si no selecciona "NO", el indicador de "REPEAT" se iluminará en verde.

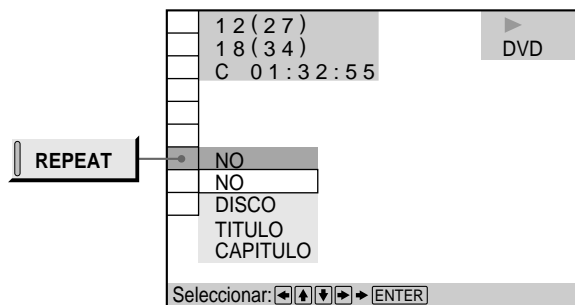

■ REPEAT

Selecciona el ajuste de reproducción repetida.

Al reproducir un DVD con la reproducción de programa y la aleatoria ajustadas en OFF

- NO: no reproduce de forma repetida.
- DISCO: repite todos los títulos.
- TITULO: repite el título actual de un disco.
- CAPITULO: repite el capítulo actual.

Al reproducir un VIDEO CD/CD con la reproducción de programa y la aleatoria ajustadas en OFF

- NO: no reproduce de forma repetida.
- DISCO: repite todas las pistas de un disco.
- PISTA: repite la pista actual.

Si la reproducción de programa o la aleatoria está ajustada en ON

- NO: no reproduce de forma repetida.
- SI: repite la reproducción de programa o la aleatoria.

Para cancelar la reproducción repetida

Pulse CLEAR.

Es posible ajustar la reproducción repetida durante la parada. Una vez seleccionado el elemento de "REPEAT", pulse \triangleright . El sistema iniciará la reproducción repetida.

Puede visualizar la indicación "REPEAT" rápidamente. Pulse REPEAT en el mando a distancia.

Nota

La reproducción repetida se cancelará si:

- desactiva la alimentación.
- cambia la función.

Repetición de una parte específica (Repetición A↔B)



Es posible reproducir una parte específica de un título, capítulo o pista de forma repetida. Esto resulta útil para memorizar la letra de las canciones.

Durante la reproducción PBC de discos VIDEO CD (página 25), esta función sólo se encontrará disponible mientras se reproducen imágenes en movimiento.

Algunos discos DVD no permiten realizar la reproducción repetida A↔B.

Seleccione "A-B REPEAT" después de pulsar DVD DISPLAY. Durante la reproducción repetida A↔B, el indicador de "A-B REPEAT" se ilumina en verde.

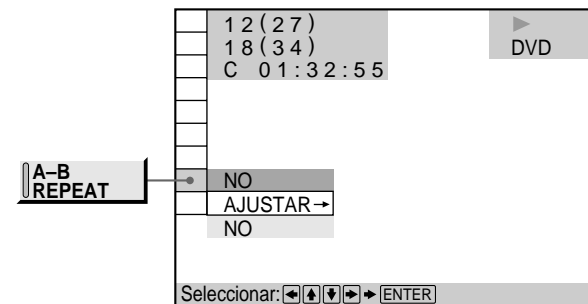

■ A-B REPEAT

- AJUSTAR ->: ajusta los puntos A y B.
- NO: no reproduce una parte específica de un título/capítulo/pista de forma repetida.

Ajuste de una parte para la repetición A↔B

- 1 Seleccione "AJUSTAR →" en "A-B REPEAT". Aparece la pantalla de ajuste A-B REPETICION.

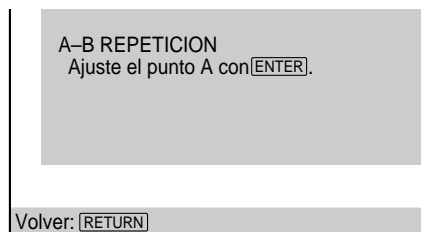
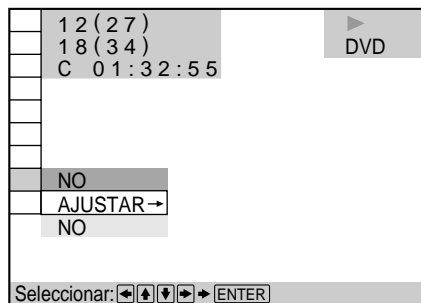

- 2 Durante la reproducción, pulse ENTER cuando encuentre el punto de inicio (punto A) de la parte que desea reproducir de forma repetida. El punto de inicio (punto A) quedará ajustado.

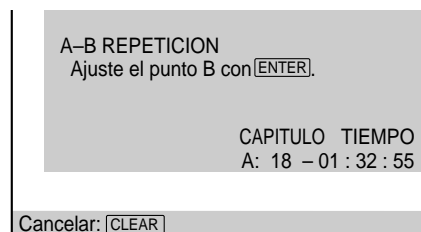

- 3 Cuando llegue al punto final (punto B), pulse ENTER de nuevo. Aparecen los puntos de ajuste y el sistema comienza a repetir esta parte específica.

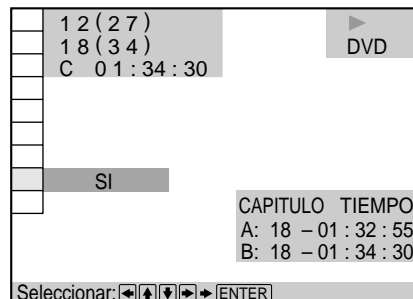

Para cancelar la reproducción repetida A↔B
Pulse CLEAR.

Notas

- Sólo es posible ajustar la repetición A↔B en una parte específica.
- La repetición A↔B se cancelará si:
 - abre o cierra la bandeja de discos
 - desactiva la alimentación
- Al definir la repetición A↔B, los ajustes correspondientes a las reproducciones aleatoria y de programa se cancelan.
- Es posible que no pueda ajustar la repetición A↔B en algunas escenas de los discos DVD o VIDEO CD.

Comprobación de la información de reproducción **DVD**

Es posible comprobar la información de reproducción relativa a la velocidad de bits, al historial de ésta o a la parte de reproducción del disco (capa).

Mientras se reproduce un disco, la velocidad de bits aproximada de la imagen de reproducción siempre aparece como Mbps (Megabit por segundo) y el audio como kbps (kilobit por segundo).

Seleccione "ADVANCED" después de pulsar DVD DISPLAY.

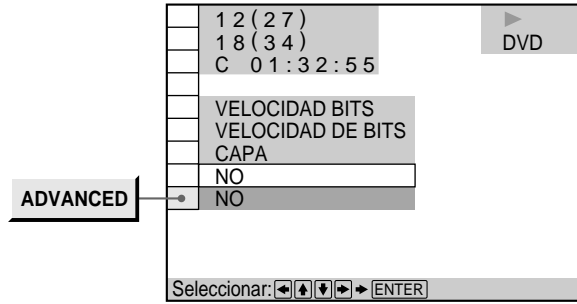

■ ADVANCED

Al reproducir un DVD

- **VELOCIDAD BITS:** muestra la velocidad de bits.
- **VELOCIDAD DE BITS:** muestra la velocidad de bits y el historial de ésta.
- **CAPA:** muestra la capa y el punto recogido.
- **NO:** desactiva la pantalla ADVANCED.

Indicaciones de cada elemento

VELOCIDAD BITS

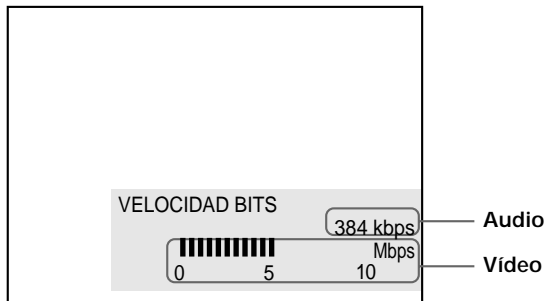

Al reproducir pistas de sonido MPEG AUDIO

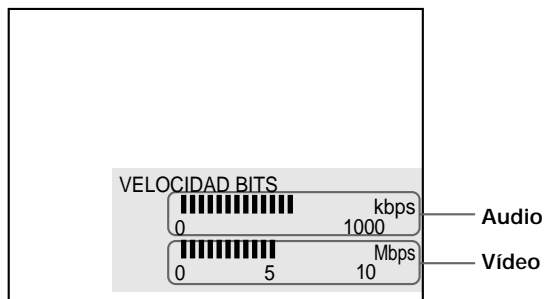

El término "velocidad de bits" se refiere a la cantidad de datos de vídeo/audio por segundo en un disco. Cuanto mayor sea la velocidad, mayor será la cantidad de datos. Si el nivel de velocidad de bits es alto, habrá una gran cantidad de datos. No obstante, esto no siempre significa que puedan obtenerse imágenes o sonido de mayor calidad.

VELOCIDAD DE BITS

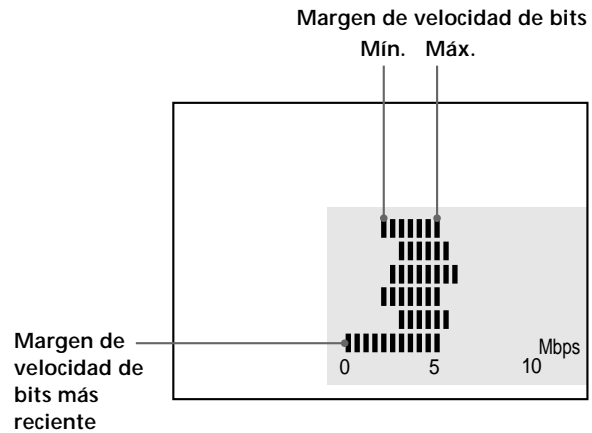

Indica la transición de velocidad de bits de la imagen de reproducción durante un periodo comprendido hasta el momento presente.

CAPA



Indica el punto aproximado de reproducción del disco. Si se trata de un DVD de dos capas, el sistema indicará la capa que esté leyendo.

Para obtener información detallada sobre las capas, consulte la página 62 (DVD).

Ajustes

En este capítulo se describe cómo configurar y cómo realizar ajustes mediante el menú SETUP en pantalla. Es preciso ajustar la mayoría de los valores cuando utilice el sistema por primera vez.

Uso de la pantalla de ajustes



Mediante la pantalla de ajustes, puede realizar la configuración inicial, ajustar la imagen, etc. También puede elegir el idioma que desee para los subtítulos y la pantalla de ajustes, limitar la reproducción para niños, etc. Para obtener información detallada sobre cada elemento de la pantalla de ajustes, consulte las páginas 44 a 50.

Nota

Sólo es posible mostrar la pantalla de ajustes cuando el sistema se encuentra en el modo de parada.

Abra la cubierta.

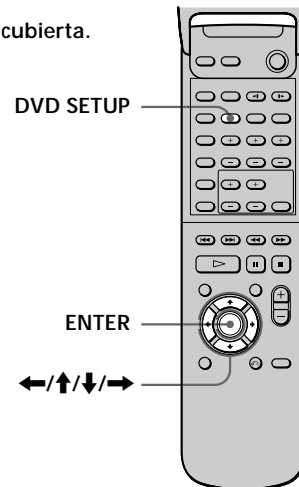

- 1 Pulse DVD SETUP para que aparezca la pantalla de ajustes en la pantalla del TV.

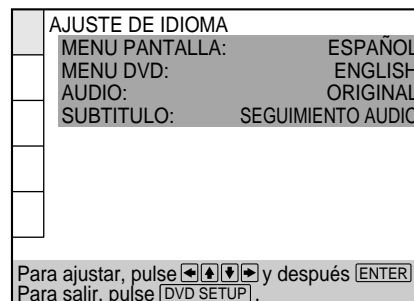

Continúa en la página siguiente

Uso de la pantalla de ajustes

- 2** Seleccione el elemento principal que desee mediante **↑/↓**, y después pulse **ENTER**.
El elemento principal seleccionado aparece resaltado.

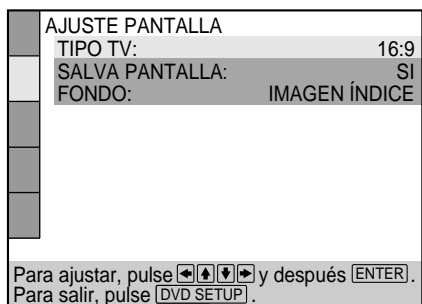
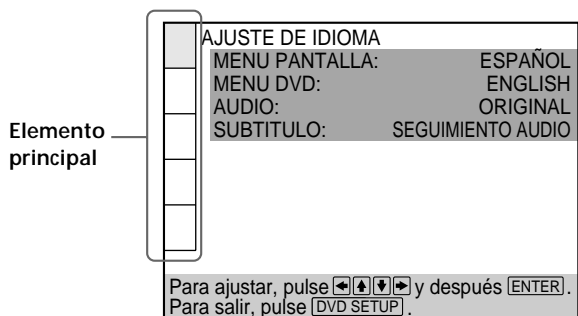

- 3** Seleccione el elemento que desee mediante **↑/↓**, y después pulse **→** o **ENTER**.

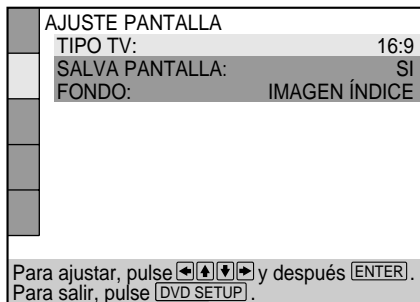

- 4** Seleccione el ajuste que desee mediante **←/↑/↓/→**, y después pulse **ENTER**.



- 5** Pulse **DVD SETUP** para salir del menú.

Para cancelar el uso de la pantalla de ajustes
Pulse **DVD SETUP** en el mando a distancia.

Nota

Algunos elementos de la pantalla de ajustes requieren otras operaciones que no son la selección del ajuste. Para obtener información detallada sobre estos elementos, consulte las páginas correspondientes.

Lista de elementos de la pantalla de ajustes

Los ajustes de fábrica aparecen subrayados.

AJUSTE DE IDIOMA (página 44)

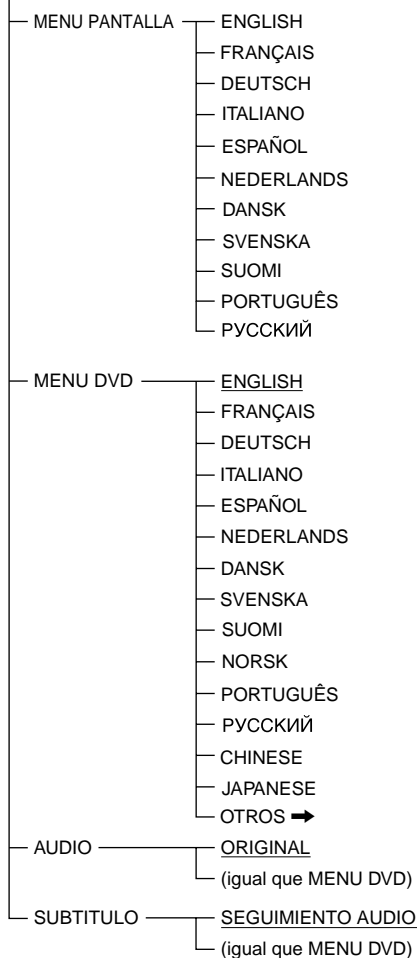

AJUSTE PERSONALIZADO (página 46)

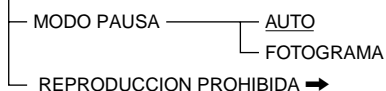

AJUSTE AUDIO (página 49)

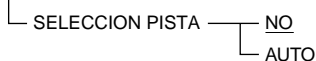

AJUSTE ALTAVOZ (página 49)

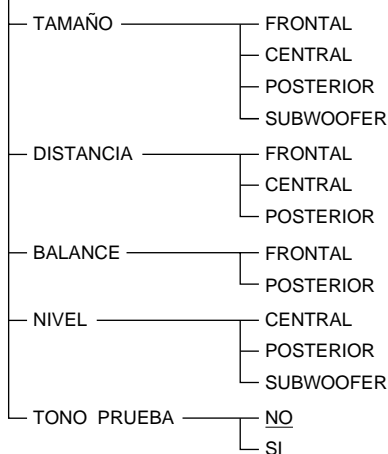

AJUSTE PANTALLA (página 45)

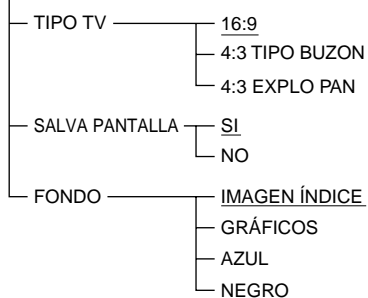

Nota sobre "MENU PANTALLA"

El idioma ajustado en fábrica y los idiomas que pueden seleccionarse varían en función del modelo de sistema.

Ajuste del idioma para las indicaciones y el sonido (AJUSTE DE IDIOMA)



Seleccione "AJUSTE DE IDIOMA" después de pulsar DVD SETUP.

"AJUSTE DE IDIOMA" permite definir varios idiomas para las indicaciones en pantalla o para el sonido.

Los ajustes de fábrica aparecen subrayados.

Nota

Si selecciona un idioma que no esté grabado en el DVD, se seleccionará automáticamente uno de los idiomas grabados, excepto para "MENU PANTALLA".

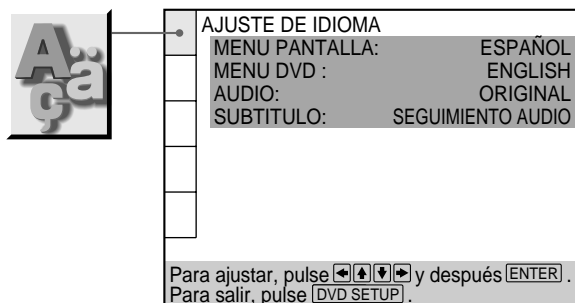

■ MENU PANTALLA (Indicación en pantalla)

Cambia el idioma de las indicaciones en pantalla.

El idioma ajustado en fábrica y los idiomas que pueden seleccionarse varían en función del modelo de sistema.

- ENGLISH (Inglés)
- FRANÇAIS (Francés)
- DEUTSCH (Alemán)
- ITALIANO (Italiano)
- ESPAÑOL (Español)
- NEDERLANDS (Holandés)
- DANSK (Danés)
- SVENSKA (Sueco)
- SUOMI (Finlandés)
- PORTUGUÊS (Portugués)
- РУССКИЙ (Ruso)

■ MENU DVD

Cambia el idioma del menú DVD.

- ENGLISH (Inglés)
- FRANÇAIS (Francés)
- DEUTSCH (Alemán)
- ITALIANO (Italiano)
- ESPAÑOL (Español)
- NEDERLANDS (Holandés)
- DANSK (Danés)
- SVENSKA (Sueco)
- SUOMI (Finlandés)
- NORSK (Noruego)
- PORTUGUÊS (Portugués)
- РУССКИЙ (Ruso)
- CHINESE(Chino)
- JAPANESE (Japonés)
- OTROS →

Si selecciona "OTROS →", elija e introduzca el código del idioma de la lista mediante los botones numéricos (página 63).

Una vez seleccionado, el código del idioma (4 dígitos) se muestra en pantalla.

■ AUDIO

Cambia el idioma del sonido.

- ORIGINAL: idioma al que se le da prioridad en el disco
- ENGLISH (Inglés)
- FRANÇAIS (Francés)
- DEUTSCH (Alemán)
- ITALIANO (Italiano)
- ESPAÑOL (Español)
- NEDERLANDS (Holandés)
- DANSK (Danés)
- SVENSKA (Sueco)
- SUOMI (Finlandés)
- NORSK (Noruego)
- PORTUGUÊS (Portugués)
- РУССКИЙ (Ruso)
- CHINESE (Chino)
- JAPANESE (Japonés)
- OTROS →

Si selecciona "OTROS →", elija e introduzca el código de idioma de la lista mediante los botones numéricos (página 63).

Una vez seleccionado, el código del idioma (4 dígitos) se muestra en pantalla.

■ SUBTITULO

Cambia el idioma de los subtítulos.

- SEGUIMIENTO AUDIO*
- ENGLISH (Inglés)
- FRANÇAIS (Francés)
- DEUTSCH (Alemán)
- ITALIANO (Italiano)
- ESPAÑOL (Español)
- NEDERLANDS (Holandés)
- DANSK (Danés)
- SVENSKA (Sueco)
- SUOMI (Finlandés)
- NORSK (Noruego)
- PORTUGUÊS (Portugués)
- РУССКИЙ (Ruso)
- CHINESE (Chino)
- JAPANESE (Japonés)
- OTROS →

Si selecciona "OTROS →", elija e introduzca el código de idioma de la lista mediante los botones numéricos (página 63).

Una vez seleccionado, el código del idioma (4 dígitos) se muestra en pantalla.

* Si selecciona "SEGUIMIENTO AUDIO", el idioma de los subtítulos cambiará de acuerdo con el idioma del ajuste seleccionado en "AUDIO".

Ajustes de la pantalla (AJUSTE PANTALLA)



Seleccione "AJUSTE PANTALLA" después de pulsar DVD SETUP. "AJUSTE PANTALLA" permite configurar la pantalla según las condiciones de reproducción. Los ajustes de fábrica aparecen subrayados.



TIPO TV

Selecciona la relación de aspecto del TV que conecte.

- **16:9**: si conecta un TV de pantalla panorámica al sistema.
- **4:3 TIPO BUZON**: si conecta un TV normal al sistema. Muestra una imagen panorámica con bandas en las partes superior e inferior de la pantalla.
- **4:3 EXPLO PAN**: si conecta un TV normal al sistema. Muestra la imagen panorámica en toda la pantalla con una parte cortada automáticamente.

16:9

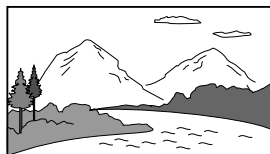

4:3 TIPO BUZON



4:3 EXPLO PAN

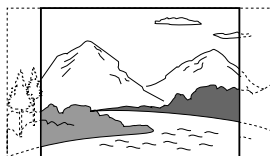

Nota

Con algunos discos DVD, es posible que "4:3 TIPO BUZON" se seleccione automáticamente en lugar de "4:3 EXPLO PAN" y viceversa.

SALVA PANTALLA

Activa y desactiva la protección de pantalla. Si activa la protección de pantalla, la imagen de protección de pantalla aparecerá cuando deje el sistema o el mando a distancia en el modo de pausa o de parada durante 15 minutos o cuando reproduzca un CD durante más de 15 minutos. La protección de pantalla resulta útil para evitar que la pantalla se dañe.

- **SI**: activa la protección de pantalla.
- **NO**: desactiva la protección de pantalla.

FONDO

Selecciona la imagen o el color de fondo de la pantalla del TV en el modo de parada o mientras se reproduce un CD.

- **IMAGEN ÍNDICE**: La imagen índice aparece de fondo, pero sólo si dicha imagen ya está grabada en el disco.
- **GRÁFICOS**: La imagen gráfica almacenada en la memoria del sistema previamente aparece de fondo.
- **AZUL**: El color de fondo es azul.
- **NEGRO**: El color de fondo es negro.

Nota

Si se reproduce un disco que no contenga imagen índice con "FONDO" ajustado en "IMAGEN ÍNDICE", la imagen gráfica almacenada en el sistema aparecerá automáticamente de fondo.

Ajustes personalizados (AJUSTE PERSONALIZADO)



Seleccione "AJUSTE PERSONALIZADO" después de pulsar DVD SETUP.

"AJUSTE PERSONALIZADO" permite ajustar las condiciones de reproducción.

Los ajustes de fábrica aparecen subrayados.

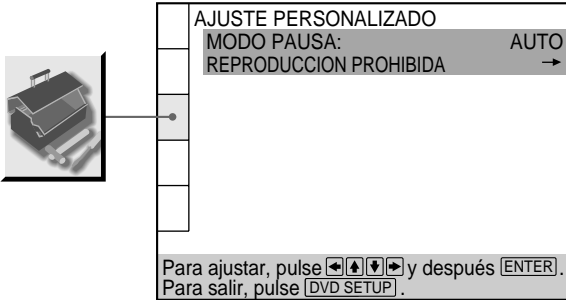

■ MODO PAUSA

Selecciona la imagen en el modo de pausa.

- **AUTO**: Se emite una imagen estable incluyendo sujetos con movimiento dinámico. Normalmente seleccione esta posición.
- **FOTOGRAMA**: Se emite una imagen incluyendo sujetos sin movimiento dinámico con alta resolución.

■ REPRODUCCION PROHIBIDA →

Define una contraseña y el nivel de limitación de reproducción al reproducir discos DVD con limitación de reproducción para niños.

Para obtener información detallada, consulte "Limitación de la reproducción para niños (Control de limitación)".

Limitación de la reproducción para niños (Control de limitación) DVD

Seleccione "AJUSTE PERSONALIZADO" después de pulsar DVD SETUP.

Es posible limitar la reproducción de ciertos discos DVD en función de la edad de los usuarios. La función de control de limitación permite ajustar el nivel de limitación de reproducción que se desee.

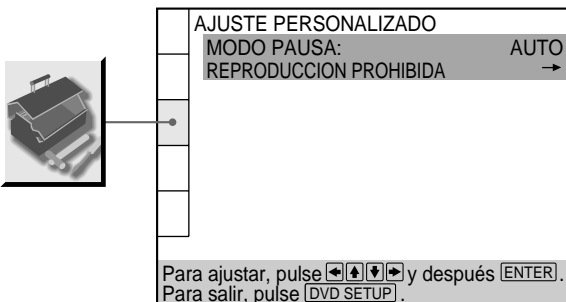

- 1 Seleccione "REPRODUCCION PROHIBIDA" mediante ↑/↓ y pulse ENTER.

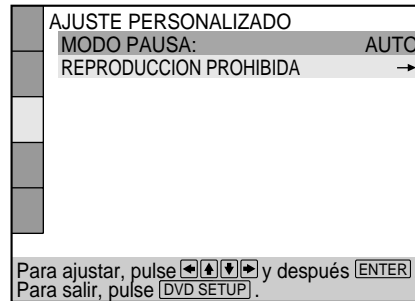

- Si aún no ha introducido ninguna contraseña
Aparecerá la pantalla de introducción de contraseñas.

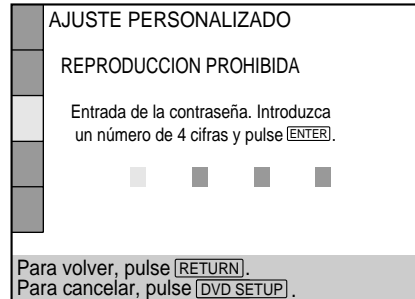

- Si ya ha introducido una contraseña
Aparecerá la pantalla de confirmación de contraseña. Omita el paso 2.

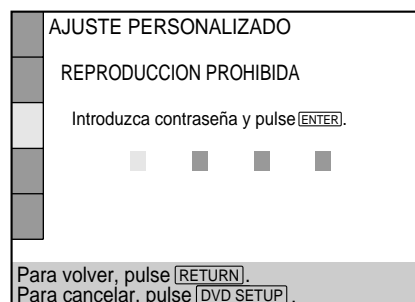

- 2** Introduzca una contraseña de 4 dígitos con los botones numéricos y, a continuación, pulse ENTER. Los dígitos cambiarán a asteriscos (*), y aparecerá la pantalla de confirmación de contraseña.

AJUSTE PERSONALIZADO	
REPRODUCCION PROHIBIDA	
Para confirmar, introduzca contraseña de nuevo y pulse [ENTER].	
* * * *	
Para volver, pulse [RETURN]. Para cancelar, pulse [DVD SETUP].	

- 3** Para confirmar la contraseña, introdúzcala mediante los botones numéricos y pulse ENTER. Aparecerá la pantalla de ajuste del nivel de limitación de reproducción y de cambio de contraseña.

AJUSTE PERSONALIZADO	
REPRODUCCION PROHIBIDA	
NIVEL:	NO
ESTÁNDAR:	EE.UU.
CAMBIAR CONTRASEÑA	→
Para ajustar, pulse [←][↑][↓][→] y después [ENTER]. Para cancelar, pulse [DVD SETUP].	

- 4** Seleccione "ESTÁNDAR" mediante ↑/↓ y pulse →.

AJUSTE PERSONALIZADO	
REPRODUCCION PROHIBIDA	
NIVEL:	NO
ESTÁNDAR:	EE.UU.
CAMBIAR CONTRASEÑA	→
Para ajustar, pulse [←][↑][↓][→] y después [ENTER]. Para cancelar, pulse [DVD SETUP].	

- 5** Seleccione una zona como estándar de nivel de limitación de reproducción utilizando ↑/↓, y pulse →.

Si selecciona "OTROS →", elija e introduzca el código estándar de la tabla que aparece más adelante utilizando los botones numéricos.

AJUSTE PERSONALIZADO	
REPRODUCCION PROHIBIDA	
NIVEL:	NO
ESTÁNDAR:	EE.UU.
CAMBIAR CONTRASEÑA	EE.UU.
	OTROS →
Para ajustar, pulse [←][↑][↓][→] y después [ENTER]. Para cancelar, pulse [DVD SETUP].	

- 6** Seleccione "NIVEL" mediante ↑/↓ y pulse →.

AJUSTE PERSONALIZADO	
REPRODUCCION PROHIBIDA	
NIVEL:	NO
ESTÁNDAR:	NO
CAMBIAR CONTRASEÑA	8:
	7: NC17
	6: R
	5: ▼
Para ajustar, pulse [←][↑][↓][→] y después [ENTER]. Para cancelar, pulse [DVD SETUP].	

- 7** Seleccione el nivel que desee mediante ↑/↓, y después pulse ENTER.

AJUSTE PERSONALIZADO	
REPRODUCCION PROHIBIDA	
NIVEL:	4: PG13
ESTÁNDAR:	EE.UU.
CAMBIAR CONTRASEÑA	→
Para ajustar, pulse [←][↑][↓][→] y después [ENTER]. Para cancelar, pulse [DVD SETUP].	

Cuanto menor sea el valor, más estricta será la limitación.

Ajustes personalizados (AJUSTE PERSONALIZADO)

Para recuperar la pantalla normal

Pulse DVD SETUP.

Para desactivar la función de control de limitación y reproducir el DVD después de introducir la contraseña

Ajuste "NIVEL" en "NO" en el paso 7, y pulse ▷.

Para cambiar la contraseña

1 Después del paso 3, seleccione "CAMBIAR CONTRASEÑA" con ↑/↓ y, a continuación, pulse → o ENTER.

Aparecerá la pantalla de cambio de contraseñas.

2 Realice los pasos 2 y 3 para introducir una contraseña nueva.

 Puede desactivar la función de control de limitación inmediatamente después de insertar el DVD (Control de limitación temporalmente cancelada)

Si define un nivel de limitación e inserta el DVD, aparecerá la pantalla REPRODUCCION PROHIBIDA. Introduzca la contraseña para desactivar la función de control de limitación. Al detener la reproducción del DVD, se recupera el nivel original.

 Si ha olvidado su contraseña

Introduzca el número de 6 dígitos "199703" en el paso 2 para borrar la contraseña actual. Para introducir una contraseña nueva, vuelva a realizar el procedimiento a partir del paso 2.

Notas

- Si reproduce discos DVD que no dispongan de la función de control de limitación, no será posible limitar la reproducción en este sistema.
- Si no define ninguna contraseña, no podrá cambiar los ajustes de limitación de reproducción.
- Con algunos discos DVD, es posible que se le solicite cambiar el nivel de control de limitación mientras se reproduce el disco. En este caso, introduzca la contraseña y, a continuación, cambie el nivel.
Al detener la reproducción del DVD, se recupera el nivel original.

Estándar	Código
Austria	2046
Bélgica	2057
Canadá	2079
China	2092
Dinamarca	2115
Finlandia	2165
Francia	2174
Alemania	2109
Hong Kong	2219
Indonesia	2238
Italia	2254
Japón	2276
Malasia	2363
Holanda	2376
Noruega	2379
Filipinas	2424
Rusia	2489
Singapur	2501
España	2149
Suecia	2499
Suiza	2086
Taiwan	2543
Tailandia	2528
Reino Unido	2184

Ajustes del sonido (AJUSTE AUDIO)

Seleccione "AJUSTE AUDIO" después de pulsar DVD SETUP.

"AJUSTE AUDIO" permite seleccionar la pista de sonido. Los ajustes de fábrica aparecen subrayados.



■ SELECCION PISTA

Da prioridad a la pista de sonido que contiene el número más alto de canales cuando se reproduce un DVD en el que haya varios formatos de audio grabados. Si distintos canales de audio están grabados en formato PCM, DTS, MPEG AUDIO o Dolby Digital, se reproducirá el sonido del canal de número más alto grabado en formato PCM, DTS, MPEG AUDIO o Dolby Digital.

- **NO:** No se da prioridad.
- **AUTO:** Se da prioridad.

Notas

- Si ajusta este elemento en "AUTO", es posible que el idioma cambie en función de los ajustes de "AUDIO" de "AJUSTE DE IDIOMA". El ajuste de "SELECCION PISTA" tiene mayor prioridad que los de "AUDIO" dentro de "AJUSTE DE IDIOMA" (página 44).
- Si las pistas de sonido PCM, DTS, MPEG AUDIO y Dolby Digital tienen el mismo número de los canales superiores, el sistema seleccionará las pistas de sonido PCM, DTS, Dolby Digital y MPEG AUDIO por este orden.
- En algunos discos DVD, el audio con prioridad puede estar predeterminado. En este caso, no podrá dar prioridad al formato DTS, MPEG AUDIO o Dolby Digital mediante la selección de "AUTO".

Ajustes de los altavoces (AJUSTE ALTAVOZ)

Seleccione "AJUSTE ALTAVOZ" después de pulsar DVD SETUP.

Para obtener el mejor sonido envolvente posible, especifique primero la distancia de los altavoces desde su posición de audición, y después ajuste el balance y el nivel. A continuación, utilice el tono de prueba para ajustar el volumen de los altavoces en el mismo nivel.

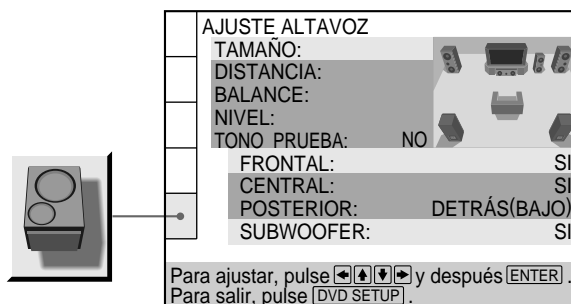

■ TAMAÑO

Si no conecta altavoces central o posteriores, o si mueve los altavoces posteriores, ajuste los parámetros de CENTRAL y POSTERIOR. Puesto que los ajustes de los altavoces frontales y del altavoz potenciador de graves son fijos, no podrá cambiarlos. Los ajustes de fábrica aparecen subrayados.

- **FRONTAL**
 - SI
- **CENTRAL**
 - SI: Normalmente seleccione esta posición.
 - NINGUNO: Seleccione esto si no va a conectar un altavoz central.
- **POSTERIOR**
 - DETRÁS (BAJO), DETRÁS (ALTO), LADO (BAJO), LADO (ALTO): Especifique la posición y la altura para determinar adecuadamente los modos Digital Cinema Surround en el campo de sonido "Virtual Multi Dimension" (p. 20).
 - NINGUNO: Seleccione esto si no va a conectar un altavoz posterior.
- **SUBWOOFER**
 - SI

Notas

- Al seleccionar elementos, el sonido se interrumpe momentáneamente.
- En función de los ajustes de los demás altavoces, es posible que el altavoz potenciador de graves emita un sonido excesivo.

Especificación de la posición y altura de los altavoces posteriores

Si selecciona un elemento que no sea "NINGUNO" en "POSTERIOR", especifique la posición y la altura de los altavoces posteriores. Para ello, consulte el diagrama de la página 15. El ajuste de fábrica aparece subrayado.

- **DETRÁS (BAJO)**
Seleccione este elemento si los altavoces posteriores se encuentran en la sección **B** y **D**.
- **DETRÁS (ALTO)**
Seleccione este elemento si los altavoces posteriores se encuentran en la sección **B** y **C**.
- **LADO (BAJO)**
Seleccione este elemento si los altavoces posteriores se encuentran en la sección **A** y **D**.
- **LADO (ALTO)**
Seleccione este elemento si los altavoces posteriores se encuentran en la sección **A** y **C**.

Estos parámetros no se encuentran disponibles cuando "POSTERIOR" está ajustado en "NINGUNO".

■DISTANCIA

Puede cambiar la distancia de cada altavoz de la siguiente forma. Los ajustes de fábrica aparecen entre paréntesis.

- **FRONTAL (5m)**
La distancia de los altavoces frontales puede ajustarse en intervalos de 0,2 metros entre 1,0 y 15,0 metros.
- **CENTRAL (5m)**
La distancia del altavoz central puede ajustarse en intervalos de 0,2 metros entre una distancia igual a la de los altavoces frontales y una distancia de 1,6 metros más cercana a su posición de audición.
- **POSTERIOR (3.4m)**
La distancia de los altavoces posteriores puede ajustarse en intervalos de 0,2 metros entre una distancia igual a la de los altavoces frontales y una distancia de 4,6 metros más cercana a su posición de audición.

Notas

- Al ajustar la distancia, el sonido se interrumpe momentáneamente.
- Si cada uno de los altavoces frontales o posteriores no se sitúan a la misma distancia de su posición de audición, ajuste la distancia del altavoz más cercano.

■BALANCE

Puede cambiar el balance de cada altavoz de la siguiente forma. Los ajustes de fábrica aparecen entre paréntesis.

- **FRONTAL (central)**
Ajuste el balance entre los altavoces frontales izquierdo y derecho (6 dB (L) a 6 dB (R), intervalos de 1 dB).
- **POSTERIOR (central)**
Ajuste el balance entre los altavoces posteriores izquierdo y derecho (6 dB (L) a 6 dB (R), intervalos de 1 dB).

■NIVEL

Puede cambiar el nivel de cada altavoz de la siguiente forma. Los ajustes de fábrica aparecen entre paréntesis.

- **CENTRAL (0 dB)**
Ajuste el nivel del altavoz central (-6 dB a +6 dB, intervalos de 1 dB).
- **POSTERIOR (0 dB)**
Ajuste el nivel de los altavoces posteriores (-6 dB a +6 dB, intervalos de 1 dB).
- **SUBWOOFER (0 dB)**
Ajuste el nivel del altavoz potenciador de graves (-6 dB a +6 dB, intervalos de 1 dB).

■TONO PRUEBA

Es posible escuchar el tono de prueba de cada altavoz en secuencia.

El ajuste de fábrica aparece subrayado.

- **NO**: Los altavoces no emiten el tono de prueba.
- **SI**: Durante el ajuste de "BALANCE" o "NIVEL", los dos altavoces emiten el tono de prueba simultáneamente.

Para ajustar el volumen de todos los altavoces simultáneamente

Utilice el control VOLUME.

Para recuperar el ajuste de fábrica

Seleccione el elemento y pulse CLEAR.

Ajuste del volumen de los altavoces

- 1 Cuando no se reproduzca nada, seleccione "AJUSTE ALTAVOZ" después de pulsar DVD SETUP.
- 2 Seleccione "TONO PRUEBA" y ajuste "TONO PRUEBA" en "SI".
Escuchará el tono de prueba de cada altavoz en secuencia.
- 3 Desde su posición de audición, seleccione "BALANCE" o "NIVEL" y ajuste el valor de "BALANCE" y "NIVEL" mediante \uparrow/\downarrow .
Durante este ajuste, el tono de prueba se emite mediante los dos altavoces simultáneamente.
- 4 Seleccione "TONO PRUEBA" y ajuste "TONO PRUEBA" en "NO" para desactivar el tono de prueba.

Otras operaciones

En este capítulo se describe cómo ajustar el mando a distancia para controlar el TV, escuchar la radio, etc.

Control del TV con el mando a distancia suministrado

Si ajusta la señal de control remoto, podrá controlar el TV con el mando a distancia suministrado. El ajuste de fábrica es válido para controlar televisores Sony con la marca .

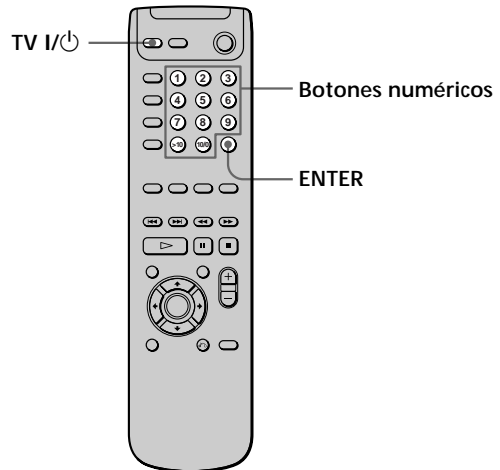

Control de televisores con el mando a distancia

- 1 Mientras mantiene pulsado TV I/⏻,
 - ① Introduzca el código del fabricante del TV (consulte la tabla de la página siguiente) con los botones numéricos.
 - ② Pulse ENTER.
- 2 Deje de pulsar TV I/⏻.

Códigos de televisores que pueden controlarse

Si aparece enumerado más de un código, introdúzcalos uno tras otro hasta encontrar el que funciona con su TV.

Notas

- Si introduce un nuevo código, se borrará el código introducido anteriormente.
- Al sustituir las pilas del mando a distancia, es posible que el código se reajuste en 01 (Sony). Vuelva a ajustar el código apropiado.

Control del TV con el mando a distancia suministrado

Para controlar un TV

Fabricante	Códigos
DAEWOO	02, 04, 05, 06, 07, 15
FISHER	08
GOLDSTAR (LG)	02, 03, 11, 12, 15, 34
GRUNDIG	17, 34
HITACHI	02, 13, 14, 15
ITT/NOKIA	21, 22
JVC	16
MAGNAVOX	02, 03, 18
MITSUBISHI/MGA	02, 03, 19
NEC	02, 03, 20
PANASONIC	09, 24
PHILIPS	15, 18
PIONEER	09, 25, 26, 40
RCA/PROSCAN	02, 10, 27, 28, 29
SAMSUNG	02, 03, 15, 31, 32, 33, 34
SANYO	08
SHARP	35
SONY	01
TELEFUNKEN	23, 36, 37, 38
THOMSON	30, 37, 39
TOSHIBA	35, 40, 41
ZENITH	42, 43

Es posible controlar el TV con los siguientes botones.

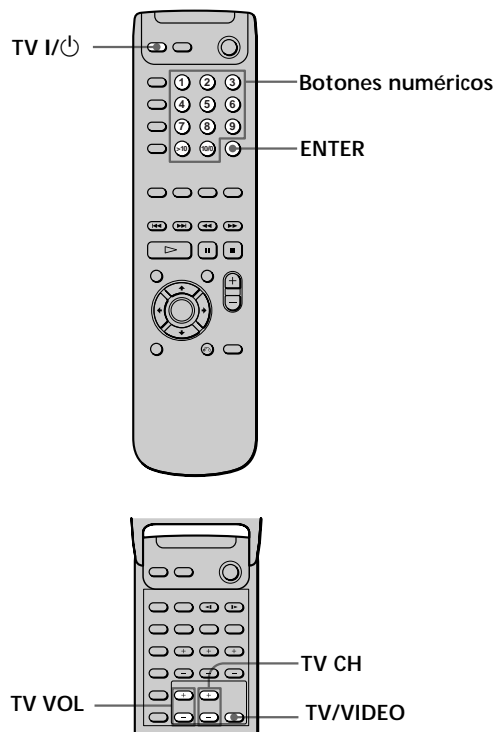

Al pulsar	Podrá
TV I/⏻	Encender o apagar el TV
TV/VIDEO	Seleccionar la fuente de entrada para el TV
TV VOL	Ajustar el volumen del TV
TV CH	Cambiar la posición de programa del TV
Los botones numéricos y ENTER	Seleccionar la posición de programa del TV

Nota

Dependiendo del TV, es posible que no pueda controlarlo o que no pueda utilizar algunos de los anteriores botones.

Recepción de la radio

Memorice emisoras de radio en la memoria del sistema en primer lugar (consulte “Memorización de emisoras de radio” en la página 17).

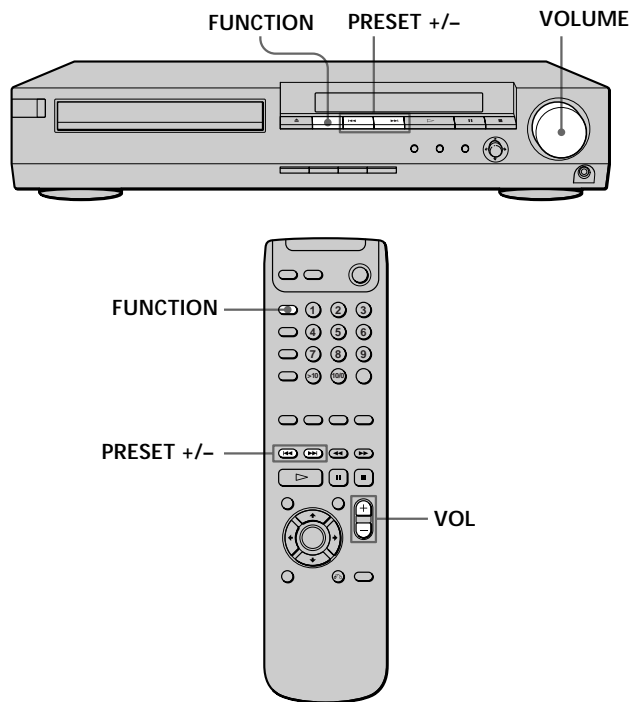

Para escuchar emisoras no memorizadas

Utilice la sintonización manual o la automática en el paso 2.

Para utilizar la sintonización manual, pulse ◀◀ o ▶▶ (TUNING + o -) en el mando a distancia varias veces. Para utilizar la sintonización automática, pulse y mantenga pulsado ◀◀ o ▶▶ (TUNING + o -) en el mando a distancia.

💡 Si el programa de FM se oye con ruido

Pulse MONO/STEREO en el mando a distancia para que “MONO” aparezca en el visor del panel frontal. La recepción será de mejor calidad, aunque se perderá el efecto estéreo. Pulse el botón de nuevo para recuperar el efecto estéreo.

💡 Para mejorar la recepción

Cambie la orientación de las antenas suministradas.

Para comprobar la frecuencia o el campo de sonido

Pulse DISPLAY varias veces.

Cada vez que pulse DISPLAY, el visor del panel frontal cambiará:

nombre de índice de la emisora → frecuencia → campo de sonido → nombre de índice de la emisora

- 1 Pulse FUNCTION varias veces hasta que “TUNER” aparezca en el visor del panel frontal. Se sintonizará la última emisora recibida.

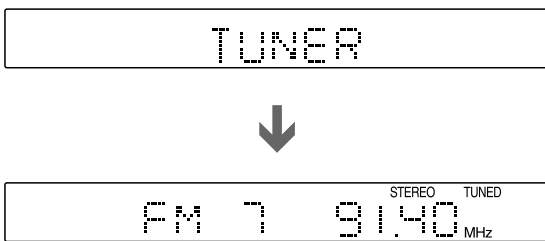

- 2 Pulse PRESET + o PRESET - varias veces para seleccionar la emisora memorizada que desee. Cada vez que pulse el botón, el sistema sintonizará las emisoras memorizadas de una en una.
- 3 Ajuste el volumen girando VOLUME.

Para apagar la radio

Pulse I/⏻.

Asignación de nombre a las emisoras memorizadas

Es posible asignar un nombre de hasta 7 caracteres para las emisoras memorizadas. Estos nombres (por ejemplo, "XYZ") aparecen en el visor del panel frontal del sistema al seleccionar las emisoras.

Tenga en cuenta que sólo es posible introducir un nombre por cada emisora memorizada.

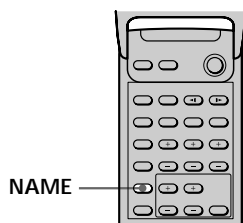
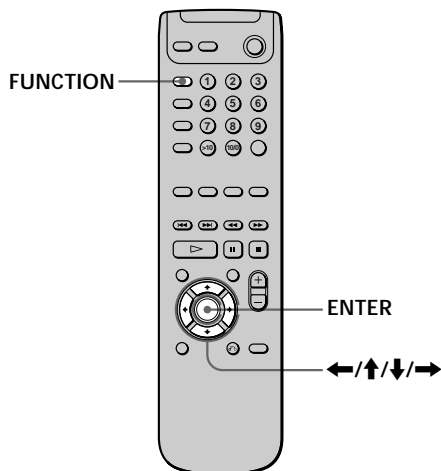

- 4 Cree un nombre de índice utilizando los botones de cursor:
Pulse **↑/↓** para seleccionar un carácter, y después pulse **→** para que el cursor se desplace hasta la posición siguiente.

Si comete un error

Pulse **←** o **→** varias veces hasta que parpadee el carácter que desee cambiar; a continuación, pulse **↑/↓** para seleccionar el carácter correcto.

- 5 Pulse ENTER.

Para asignar nombres de índice a otras emisoras

Repita los pasos 2 a 5.

- 1 Pulse FUNCTION varias veces hasta que "TUNER" aparezca en el visor del panel frontal.
Se sintonizará la última emisora recibida.
Cada vez que pulse FUNCTION, el modo del sistema cambiará según la siguiente secuencia.
DVD → VIDEO 1 → VIDEO 2 → TUNER → DVD...
- 2 Sintonice la emisora memorizada para la que desee crear un nombre de índice.
Si no está familiarizado con el procedimiento de sintonización de emisoras memorizadas, consulte "Recepción de la radio" en la página 53.
- 3 Pulse NAME.

Uso del temporizador de apagado

Es posible programar el sistema para que se apague automáticamente a una hora especificada.

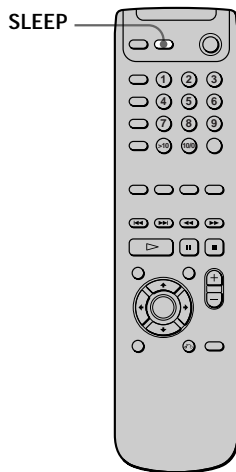

Pulse SLEEP en el mando a distancia mientras la alimentación está activada.

Cada vez que pulse SLEEP, el tiempo cambiará como se muestra a continuación.

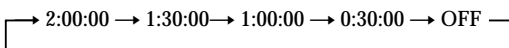
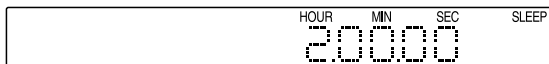



El visor se atenúa tras especificar el tiempo.

 Puede comprobar el tiempo restante para el apagado del sistema

Pulse SLEEP en el mando a distancia. El tiempo restante aparecerá en el visor del panel frontal.

 Puede aumentar la programación del temporizador de apagado hasta 9 horas

Pulse  en el mando a distancia mientras parpadea la indicación de tiempo. Cada vez que pulse , el tiempo aumentará en 30 minutos hasta un máximo de 9 horas.

Si pulsa , disminuirá en 30 minutos.

Solución de problemas

Si le surge cualquiera de las siguientes dificultades mientras emplea el sistema, utilice esta guía de solución de problemas para eliminar el problema. Si el problema persiste, consulte con el proveedor Sony más próximo.

Alimentación

La alimentación no se activa.

- ➔ Compruebe que el cable de alimentación de CA está correctamente conectado.

Imagen

La imagen no aparece.

- ➔ Compruebe que el sistema está correctamente conectado.
- ➔ El cable de conexión de vídeo está dañado. Sustitúyalo por uno nuevo.
- ➔ Compruebe que conecta el sistema al conector de entrada de vídeo del TV (página 11).
- ➔ Compruebe que enciende el TV.
- ➔ Compruebe que selecciona la entrada de vídeo en el TV con el fin de poder ver las imágenes del sistema.

Se produce ruido de imagen.

- ➔ Limpie el disco.
- ➔ Si la señal de vídeo del sistema tiene que transmitirse a través de la videgrabadora para llegar al TV, la protección contra copias aplicada a algunos programas DVD podría afectar a la calidad de imagen. Si sigue teniendo problemas tras comprobar las conexiones, conecte el sistema de DVD directamente a la entrada de vídeo S del TV, si éste dispone de dicha entrada (página 11).

La relación de aspecto de la pantalla no puede cambiarse aunque ajuste el elemento "TIPO TV" de "AJUSTE PANTALLA" de la pantalla de ajustes al reproducir una imagen panorámica.

- ➔ La relación de aspecto es fija en el DVD.
- ➔ Si conecta el sistema con el cable de vídeo S, conéctelo directamente al TV. En caso contrario, es posible que no pueda cambiar la relación de aspecto.
- ➔ Dependiendo del TV, es posible que no pueda cambiar la relación de aspecto.

Sonido

No se oye el sonido o sólo se oye con un nivel muy bajo.

- ➔ Compruebe que los altavoces y los componentes están firmemente conectados.
- ➔ Asegúrese de que ha seleccionado el componente correcto en el sistema.

- ➔ Pulse MUTE en el mando a distancia si "MUTE ON" se muestra en el visor del panel frontal.
- ➔ El dispositivo de protección del sistema se ha activado debido a un cortocircuito. Apague el sistema, elimine el problema del cortocircuito y vuelva a activar la alimentación.
- ➔ El cable de conexión de audio está dañado. Sustitúyalo por uno nuevo.
- ➔ El sistema se encuentra en el modo de pausa o en el de reproducción a cámara lenta. Pulse ▷ para recuperar el modo normal de reproducción.
- ➔ Se realiza el avance o el retroceso rápido. Pulse ▷ para recuperar el modo normal de reproducción.
- ➔ Compruebe los ajustes de los altavoces (página 14).

El sonido izquierdo y derecho está desequilibrado o se invierte.

- ➔ Compruebe que los altavoces y los componentes están correctamente conectados con firmeza.
- ➔ Ajuste el parámetro del balance frontal en el menú LEVEL (página 14).

Se oyen zumbidos o ruidos intensos.

- ➔ Compruebe que los altavoces y los componentes están firmemente conectados.
- ➔ Compruebe que los cables de conexión están alejados de transformadores o motores, y a una distancia de al menos 3 metros del TV o de luces fluorescentes.
- ➔ Aleje el TV de los componentes de audio.
- ➔ Los enchufes y las tomas están sucios. Límpielos con un paño ligeramente humedecido con alcohol.
- ➔ Limpie el disco.

El sonido pierde el efecto estéreo al reproducir un VIDEO CD o un CD.

- ➔ Ajuste "AUDIO" en "ESTEREO" en el menú de control (página 35).
- ➔ Compruebe que conecta el sistema adecuadamente.

El efecto envolvente es difícil de apreciar al reproducir una pista de sonido Dolby Digital.

- ➔ Compruebe que la función de campo de sonido está activada (página 20).
- ➔ Compruebe las conexiones y ajustes de los altavoces (páginas 8, 14).
- ➔ En algunos discos DVD, es posible que la señal de salida no se componga de todos los 5,1 canales, sino que sea monofónica o estéreo aunque la pista de sonido esté grabada en formato Dolby Digital.

El sonido sólo se oye por el altavoz central.

- ➔ Con algunos discos, es posible que el sonido sólo se emita a través del altavoz central.

No se oye el sonido por el altavoz central.

- ➔ Compruebe que la función de campo de sonido está activada (página 20).
- ➔ Seleccione un campo de sonido que contenga la palabra "cinema" o "virtual" (página 20).
- ➔ Ajuste el volumen de los altavoces (página 14).

No se oye el sonido o se oye con un nivel muy bajo mediante los altavoces posteriores.

- ➔ Compruebe que la función de campo de sonido está activada (página 20).
- ➔ Seleccione un campo de sonido que contenga la palabra "cinema" o "virtual" (página 20).
- ➔ Ajuste el volumen de los altavoces (página 14).

Operación

No es posible grabar.

- ➔ Compruebe que los componentes están conectados correctamente.
- ➔ Seleccione la fuente con un botón FUNCTION.

No es posible sintonizar emisoras de radio.

- ➔ Compruebe que las antenas están correctamente conectadas. Ajuste las antenas y conecte una exterior si es necesario.
- ➔ La intensidad de señal de las emisoras es demasiado débil (al utilizar la sintonización automática). Utilice la sintonización directa.
- ➔ No ha memorizado emisoras o las memorizadas se han borrado (al sintonizar mediante exploración de emisoras memorizadas). Memorice las emisoras (página 17).
- ➔ Pulse DISPLAY para que la frecuencia aparezca en el visor.

El mando a distancia no funciona.

- ➔ Elimine los obstáculos que haya entre el mando a distancia y el sistema.
- ➔ Utilice el mando a distancia cerca del sistema.
- ➔ Oriente el mando hacia el sensor de control remoto  del sistema.
- ➔ Sustituya todas las pilas del mando a distancia por unas nuevas si disponen de poca energía.

El disco no se reproduce.

- ➔ No hay ningún disco en el sistema (“Introduzca un disco.” aparece en la pantalla del TV). Inserte un disco.
- ➔ Inserte el disco correctamente con la cara de reproducción hacia abajo en la bandeja de discos.
- ➔ Limpie el disco.
- ➔ El sistema no puede reproducir discos CD-ROM, etc. (página 5). Inserte un DVD, VIDEO CD o CD.
- ➔ Compruebe el código de región del DVD (página 4).
- ➔ Se ha condensado humedad en el interior del sistema. Extraiga el disco y deje el sistema encendido durante media hora aproximadamente (página 6).

El sistema no reproduce el disco desde el principio.

- ➔ Ha seleccionado la reproducción repetida, aleatoria o de programa. Pulse CLEAR.
- ➔ Ha seleccionado la reanudación de reproducción. Pulse ■ en el panel frontal o en el mando a distancia antes de iniciar la reproducción (página 23).
- ➔ Un menú de títulos o DVD aparece automáticamente en la pantalla del TV al reproducir un DVD, o aparece una pantalla de ajustes automáticamente en la pantalla del TV al reproducir un VIDEO CD con funciones PBC.

El sistema comienza a reproducir el DVD automáticamente.

- ➔ El DVD dispone de la función de reproducción automática.

La reproducción se detiene automáticamente.

- ➔ Algunos discos disponen de la señal de pausa automática. Al reproducir este tipo de discos, el sistema deja de reproducir cuando recibe la señal.

No es posible detener la reproducción, realizar búsquedas, reproducir a cámara lenta, utilizar la reproducción repetida, aleatoria, de programa, etc.

- ➔ Con algunos discos, es posible que no pueda realizar algunas de las anteriores operaciones.

Los mensajes no aparecen en la pantalla del TV en el idioma deseado.

- ➔ En la pantalla de ajustes, seleccione el idioma para las indicaciones en pantalla en el elemento “MENU PANTALLA” de “AJUSTE DE IDIOMA” (página 44).

No es posible cambiar el idioma del sonido al reproducir un DVD.

- ➔ El DVD no dispone de sonido en varios idiomas.
- ➔ El cambio del idioma del sonido está prohibido en el DVD.

No es posible cambiar el idioma de los subtítulos al reproducir un DVD.

- ➔ El DVD no dispone de subtítulos grabados en varios idiomas.
- ➔ El cambio del idioma de los subtítulos está prohibido en el DVD.

No es posible desactivar los subtítulos al reproducir un DVD.

- ➔ Algunos discos DVD no permiten desactivar los subtítulos.

No es posible cambiar los ángulos al reproducir un DVD.

- ➔ El DVD no dispone de varios ángulos grabados.
- ➔ Cambie los ángulos cuando “ANGLE” aparezca en el visor del panel frontal (página 37).
- ➔ El cambio de los ángulos está prohibido en el DVD.

El sistema no funciona adecuadamente.

- ➔ Es posible que electricidad estática, etc., afecte al funcionamiento del sistema. Desconecte el cable de alimentación de CA y vuelva a conectarlo.

No aparece nada en el visor del panel frontal.

- ➔ Pulse DIMMER en el mando a distancia.

La bandeja de discos no se abre y “LOCKED” aparece en el visor del panel frontal.

- ➔ Póngase en contacto con el proveedor Sony o con un centro de servicio técnico Sony local autorizado.

Aparecen números o letras de 5 caracteres en el visor del panel frontal.

- ➔ Se ha activado la función de autodiagnóstico. Consulte la tabla de la página 59 y trate el sistema adecuadamente.

Función de autodiagnóstico

Al activarse la función de autodiagnóstico para evitar que el sistema funcione incorrectamente, un número de servicio de cinco caracteres (combinación de una letra y dígitos) parpadea en la pantalla o en el visor del panel frontal según la causa. En este caso, consulte la siguiente tabla.

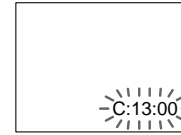

Primeros tres caracteres	Causa y/o acción correctiva
C 13	<ul style="list-style-type: none">• El disco está sucio. ➔Límpielo con un paño de limpieza (página 6).
C 31	<ul style="list-style-type: none">• El disco no se inserta correctamente. ➔Abra la bandeja e inserte el disco correctamente.
E xx (xx representa números)	<ul style="list-style-type: none">• Para evitar que el sistema funcione incorrectamente, se ha activado la función de autodiagnóstico. ➔Cuando se ponga en contacto con el proveedor Sony o con el centro de servicio técnico Sony local autorizado, proporcionele el número de servicio de 5 caracteres (ejemplo: E 61 10).

Especificaciones

Sección del amplificador

Modo estéreo	30 W + 30 W (3 ohmios a 1 kHz, 10 % de distorsión armónica total)
Modo envolvente	Frontal: 30 W + 30 W Central*: 30 W Posterior*: 30 W + 30 W (3 ohmios a 1 kHz, 10 % de distorsión armónica total) Altavoz potenciador de graves*: 30 W (3 ohmios a 100 Hz, 10 % de distorsión armónica total)

* Es posible que no haya salida de sonido en función de los ajustes de campo de sonido y de la fuente.

Entradas	VIDEO 1, 2: Sensibilidad: 150 mV Impedancia: 50 kiloohmios
Salidas	VIDEO 1 (AUDIO OUT): Tensión: 2 V Impedancia: 1 kiloohmio WOOFER: Tensión: 2 V Impedancia: 1 kiloohmio PHONES: Acepta auriculares de impedancia baja y alta

Sistema de CD/DVD

Láser	Semiconductor
Sistema de formato de señal	PAL/(NTSC)
Respuesta de frecuencia (modo 2 CH STEREO)	DVD (PCM): 2 Hz a 22 kHz ($\pm 1,0$ dB) CD: 2 Hz a 20 kHz ($\pm 1,0$ dB)
Relación señal-ruido	Superior a 80 dB (sólo conectores VIDEO 1 (AUDIO))
Distorsión armónica	Inferior al 0,03 %

Sección del sintonizador de FM

Sistema	Sistema sintetizador digital bloqueado con cuarzo PLL
Margen de sintonización	87,50 – 108,00 MHz (intervalo de 50 kHz)
Antena	Antena de cable de FM
Terminales de antena	75 ohmios, desbalanceado
Frecuencia intermedia	10,7 MHz

Sección del sintonizador de AM

Sistema	Sección del sintonizador: Sistema sintetizador digital bloqueado con cuarzo PLL
Margen de sintonización	Modelos europeos: 531 – 1602 kHz (intervalo de 9 kHz) Modelos australianos: 530 – 1710 kHz (intervalo de 10 kHz) 531 – 1602 kHz (intervalo de 9 kHz)
Antena	Antena cerrada

Sección de vídeo

Entradas	Vídeo: 1 V _{p-p} 75 ohmios
Salidas	Vídeo: 1 V _{p-p} 75 ohmios Vídeo S: Y: 1 V _{p-p} 75 ohmios C: PAL 0,3 V _{p-p} 75 ohmios NTSC 0,286 V _{p-p} 75 ohmios

Altavoces

SS-TS300 (Frontal/Central/Posterior)

Sistema de altavoz	Reflejo de graves
Unidad de altavoz	70 mm de diámetro, tipo cónico
Impedancia nominal	3 ohmios
Dimensiones (aprox.)	97 × 102 × 105 mm (an/al/prf)
Peso (aprox.)	0,57 kg

SS-WS300 (Altavoz potenciador de graves)

Sistema de altavoz	Reflejo de graves
Unidad de altavoz	180 mm de diámetro, tipo cónico
Impedancia nominal	3 ohmios
Dimensiones (aprox.)	160 × 355 × 355 mm (an/al/prf)
Peso (aprox.)	5,41 kg

Generales

Requisitos de alimentación

Modelos europeos:
230 V CA, 50/60 Hz

Modelos australianos:
220 – 240 V CA, 50/60 Hz

Consumo de energía

68 W

Dimensiones (aprox.)

355 × 70 × 365 mm (an/al/prf)
partes salientes incluidas

Peso (aprox.)

3,8 kg

Temperatura de funcionamiento

5°C a 35°C (41°F a 95°F)

Humedad de funcionamiento

5 % a 90 %

Accesorios suministrados

Consulte la página 7.

Diseño y especificaciones sujetos a cambios sin previo aviso.

Glosario

Velocidad de bits (página 40)

Valor que indica la cantidad de datos de vídeo comprimidos en un DVD por segundo. La unidad es Mbps (Megabit por segundo). 1 Mbps indica que los datos por segundo son de 1.000.000 de bits. Cuanto más alta sea la velocidad de bits, mayor será la cantidad de datos. No obstante, esto no siempre significa que puedan obtenerse imágenes de mayor calidad.

Capítulo

Secciones de una imagen o de una pieza musical de un DVD menores que los títulos. Un título se compone de varios capítulos. A cada capítulo se le asigna un número que permite localizar el capítulo que se desee.

Digital Cinema Sound (DCS)

Se trata del nombre genérico del sonido envolvente producido por la tecnología de procesamiento de señales digitales desarrollada por Sony. Al contrario que los campos de sonido envolvente anteriores principalmente destinados a la reproducción musical, el sonido Digital Cinema Sound está diseñado específicamente para películas.

Dolby Digital

Este formato de sonido para salas de cine es más avanzado que el sonido Dolby Pro Logic Surround. En este formato, los altavoces posteriores emiten sonido estéreo con un margen de frecuencias ampliado y se proporciona independientemente un canal de potenciación de graves para obtener graves intensos. Este formato también se denomina "5,1", ya que el canal de potenciación de graves se contabiliza como 0,1 canales (puesto que funciona solamente cuando se necesita un efecto de graves intensos). Los seis canales de este formato se graban por separado para proporcionar una separación superior entre canales. Además, puesto que todas las señales se procesan digitalmente, se obtiene una degradación menor de las señales. La denominación "AC-3" proviene del hecho de que se trata del tercer método de codificación de audio desarrollado por Dolby Laboratories Licensing Corporation.

Dolby Pro Logic Surround

Como método de decodificación Dolby Surround, Dolby Pro Logic Surround produce cuatro canales a partir de sonido de dos canales. En comparación con el anterior sistema Dolby Surround, Dolby Pro Logic Surround reproduce una panorámica de izquierda a derecha más natural y localiza el sonido con mayor precisión. Con el fin de aprovechar la característica Dolby Pro Logic Surround al máximo, debe disponer de dos altavoces posteriores y uno central. Los altavoces posteriores emiten sonido monofónico.

DTS

Tecnología de compresión de audio digital desarrollada por Digital Theater Systems, Inc. Esta tecnología admite el sonido envolvente de 5,1 canales. El canal posterior es estéreo y existe un canal de potenciación de graves independiente en este formato. DTS proporciona los mismos 5,1 canales independientes de sonido digital de alta calidad. La óptima separación entre canales se obtiene gracias a que los datos de todos los canales se registran por separado y se procesan digitalmente.

DVD

Disco que contiene hasta 8 horas de imágenes en movimiento, aunque su diámetro es igual que el de un CD.

La capacidad de datos de un DVD de una capa y una cara es de 4,7 GB (Giga Byte), que es 7 veces mayor que la de un CD. Además, la capacidad de datos de un DVD de dos capas y una cara es de 8,5 GB, uno de una capa y dos caras de 9,4 GB, y uno de dos capas y dos caras de 17 GB. Los datos de imagen utilizan el formato MPEG 2, uno de los estándares mundiales de tecnología de compresión digital. Los datos de imagen se comprimen en un 1/40 aproximadamente de su tamaño original. El DVD también emplea la tecnología de codificación de velocidad variable que cambia los datos para asignarlos según el estado de la imagen.

Los datos de audio se graban en formato Dolby Digital y PCM, permitiendo obtener una presencia de audio más real.

Además, el DVD proporciona diversas funciones avanzadas, como la de múltiples ángulos, multilingües y de control de limitación de reproducción.

MPEG AUDIO (página 36)

Sistema de codificación estándar internacional autorizado por ISO/IEC que se utiliza para comprimir señales digitales de audio. MPEG 1 admite sonido estéreo de hasta 2 canales. El sistema MPEG 2 utilizado en discos DVD admite sonido envolvente de hasta 7,1 canales.

Función de múltiples ángulos (página 37)

Algunos discos DVD disponen de varios ángulos o puntos de visualización de la cámara de vídeo para una escena.

Función multilingüe (páginas 13, 35, 44)

Algunos discos DVD disponen de varios idiomas para el sonido o los subtítulos de la imagen.

Control de limitación de reproducción (página 46)

Función del DVD utilizada para limitar la reproducción del disco de acuerdo con la edad del usuario y el nivel de limitación de cada país. La limitación varía según el disco; cuando está activada, la reproducción estará completamente prohibida (las escenas violentas se omiten o se sustituyen por otras, etc.).

Control de reproducción (PBC) (página 25)

Señales codificadas en discos VIDEO CD (versión 2.0) para controlar la reproducción.

Mediante el uso de pantallas de menús grabadas en discos VIDEO CD con funciones PBC, es posible disfrutar de la reproducción de sencillos programas interactivos, programas con funciones de búsqueda, etc.

Título

Sección más larga de una imagen o de una pieza musical de un DVD; una película, etc., de imágenes de software de vídeo, o un álbum, etc., de música de software de audio. A cada título se le asigna un número que permite localizar el título que se desee.

Pista

Secciones de una imagen o de una pieza musical de un VIDEO CD o CD. A cada pista se le asigna un número que permite localizar la pista que se desee.

VIDEO CD

Disco compacto que contiene imágenes en movimiento.

Los datos de imagen utilizan el formato MPEG 1, uno de los estándares mundiales de tecnología de compresión digital. Los datos de imagen se comprimen en un 1/140 aproximadamente de su tamaño original. Como consecuencia, un VIDEO CD de 12 cm puede contener hasta 74 minutos de imágenes en movimiento.

Los discos VIDEO CD también contienen datos compactos de audio. Los sonidos que se encuentren fuera del margen de audición humana se comprimen, mientras que los sonidos que sí podemos oír no se comprimen. Los discos VIDEO CD pueden contener 6 veces la información de audio de los discos compactos de audio convencionales. Existen 2 versiones de discos VIDEO CD.

- Versión 1.1: Sólo permiten reproducir imágenes en movimiento y sonido.
- Versión 2.0: Permiten reproducir imágenes fijas de alta resolución y disfrutar de funciones PBC.

Este sistema admite ambas versiones.

Lista de códigos de idiomas

Para obtener información detallada, consulte las páginas 35 y 44.

La ortografía de los idiomas cumple con la norma ISO 639: 1988 (E/F).







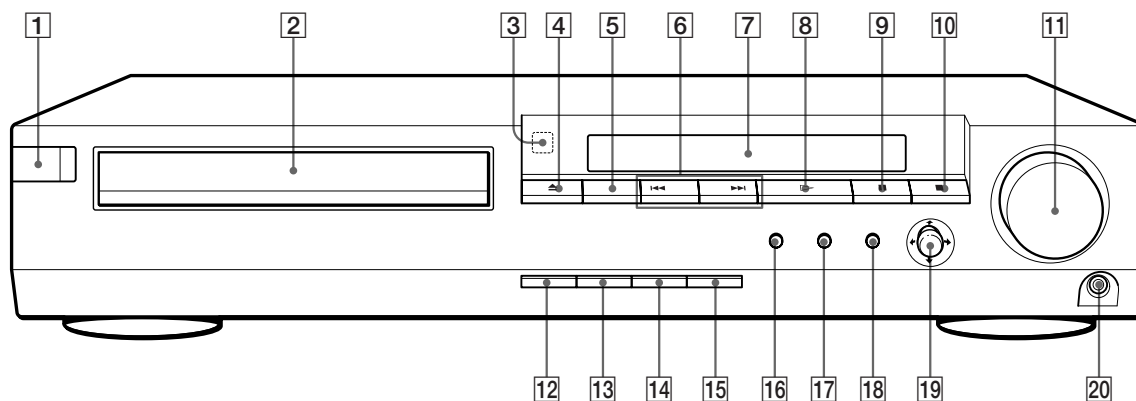

Código	Idioma	Código	Idioma	Código	Idioma	Código	Idioma
1027	Afar	1186	Scots Gaelic	1350	Malayalam	1513	Siswati
1028	Abkhazian	1194	Galician	1352	Mongolian	1514	Sesotho
1032	Afrikaans	1196	Guarani	1353	Moldavian	1515	Sundanese
1039	Amharic	1203	Gujarati	1356	Marathi	1516	Swedish
1044	Arabic	1209	Hausa	1357	Malay	1517	Swahili
1045	Assamese	1217	Hindi	1358	Maltese	1521	Tamil
1051	Aymara	1226	Croatian	1363	Burmese	1525	Telugu
1052	Azerbaijani	1229	Hungarian	1365	Nauru	1527	Tajik
1053	Bashkir	1233	Armenian	1369	Nepali	1528	Thai
1057	Byelorussian	1235	Interlingua	1376	Dutch	1529	Tigrinya
1059	Bulgarian	1239	Interlingue	1379	Norwegian	1531	Turkmen
1060	Bihari	1245	Inupiak	1393	Occitan	1532	Tagalog
1061	Bislama	1248	Indonesian	1403	(Afan) Oromo	1534	Setswana
1066	Bengali; Bangla	1253	Icelandic	1408	Oriya	1535	Tonga
1067	Tibetan	1254	Italian	1417	Punjabi	1538	Turkish
1070	Breton	1257	Hebrew	1428	Polish	1539	Tsonga
1079	Catalan	1261	Japanese	1435	Pashto; Pushto	1540	Tatar
1093	Corsican	1269	Yiddish	1436	Portuguese	1543	Twi
1097	Czech	1283	Javanese	1463	Quechua	1557	Ukrainian
1103	Welsh	1287	Georgian	1481	Rhaeto-Romance	1564	Urdu
1105	Danish	1297	Kazakh	1482	Kirundi	1572	Uzbek
1109	German	1298	Greenlandic	1483	Romanian	1581	Vietnamese
1130	Bhutani	1299	Cambodian	1489	Russian	1587	Volapük
1142	Greek	1300	Kannada	1491	Kinyarwanda	1613	Wolof
1144	English	1301	Korean	1495	Sanskrit	1632	Xhosa
1145	Esperanto	1305	Kashmiri	1498	Sindhi	1665	Yoruba
1149	Spanish	1307	Kurdish	1501	Sangho	1684	Chinese
1150	Estonian	1311	Kirghiz	1502	Serbo-Croatian	1697	Zulu
1151	Basque	1313	Latin	1503	Singhalese	1703	Sin especificar
1157	Persian	1326	Lingala	1505	Slovak		
1165	Finnish	1327	Laothian	1506	Slovenian		
1166	Fiji	1332	Lithuanian	1507	Samoan		
1171	Faroese	1334	Latvian; Lettish	1508	Shona		
1174	French	1345	Malagasy	1509	Somali		
1181	Frisian	1347	Maori	1511	Albanian		
1183	Irish	1349	Macedonian	1512	Serbian		

Índice de componentes y controles

Consulte las páginas indicadas entre paréntesis para obtener información detallada.

Panel frontal



- 1** Interruptor e indicador I/⏻ (POWER) (18)
Activa y desactiva la alimentación del sistema.
- 2** Bandeja de discos (18)
Coloque un disco en la bandeja.
- 3** Sensor de control remoto  (7)
Acepta las señales de control remoto.
- 4** Botón  OPEN/CLOSE (18)
Abre o cierra la bandeja de discos.
- 5** Botón FUNCTION (53, 54)
Selecciona el componente que se desee utilizar.
- 6** Botón  PREVIOUS/NEXT/PRESET +/-
 PREVIOUS/NEXT : Púlselo para pasar al capítulo o pista siguiente o para retroceder al capítulo o pista anterior (19).
PRESET +/- : Explora todas las emisoras memorizadas (17, 53).
- 7** Visor del panel frontal (28)
Muestra el tiempo de reproducción, etc.
- 8** Botón  PLAY (18)
Reproduce los discos.
- 9** Botón  PAUSE (19)
Introduce pausas durante la reproducción de los discos.
- 10** Botón  STOP (19, 23)
Detiene la reproducción de los discos.
- 11** Control VOLUME (18)
Ajusta el volumen.
- 12** Botón DISPLAY (20, 53)
Cambia el elemento mostrado en el visor del panel frontal.
En las funciones VIDEO 1/2, cambia:
VIDEO 1 (o 2) → Campo de sonido → VIDEO 1 (o 2)
- 13** Botón BAND (17)
Selecciona la banda de AM o de FM.
- 14** Botón SOUND FIELD (20)
Selecciona el campo de sonido.
- 15** Botón MUTING (19)
Desactiva el sonido.
- 16** Botón TITLE (24)
Muestra el menú de títulos en la pantalla del TV.
- 17** Botón DVD MENU (24)
Muestra el menú DVD en la pantalla del TV.
- 18** Botón  RETURN (25, 31)
Púlselo para volver a la pantalla anteriormente seleccionada, etc.
- 19** Botón  PUSH ENTER
Selecciona y ejecuta los elementos o ajustes.
- 20** Conector PHONES (18)
Conecte los auriculares a este conector.

Panel posterior

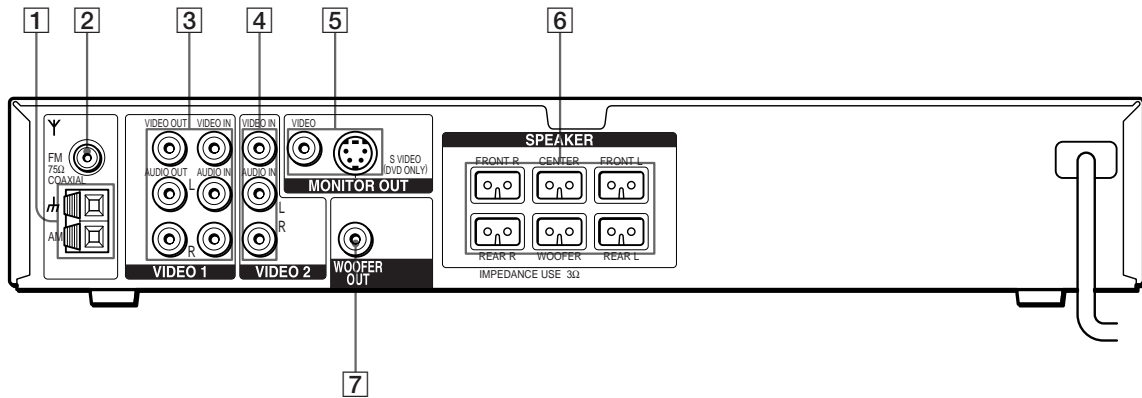

- 1** Conector de antena de AM (10)
Se conecta a la antena cerrada de AM suministrada.
- 2** Conector de antena FM 75 Ω COAXIAL (10)
Se conecta a la antena de cable de FM suministrada.
- 3** Conectores VIDEO 1 (11)
Se conectan a una videograbadora.
- 4** Conectores VIDEO 2 (11)
Se conectan a una videograbadora adicional.
- 5** Conectores MONITOR OUT (VIDEO/S VIDEO) (11)
Se conectan a un monitor de TV.
- 6** Conectores SPEAKER (8)
Se conectan a los altavoces suministrados.
- 7** Conector WOOFER OUT (9)
Se conecta a un altavoz potenciador de graves tipo activo.

Mando a distancia

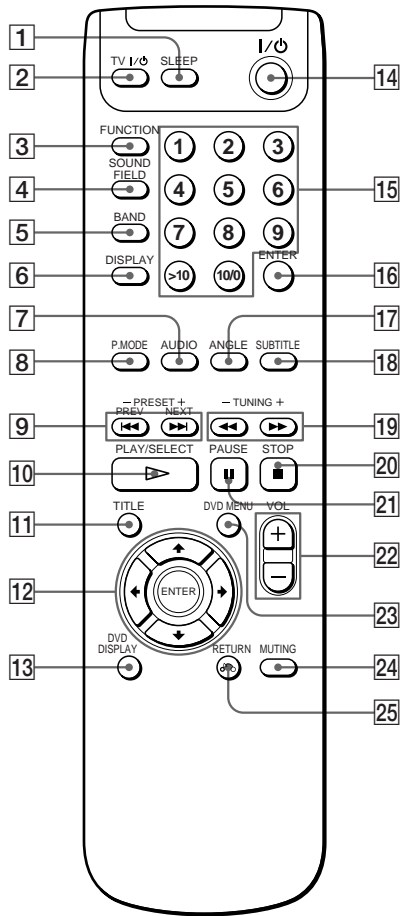

- 1 Botón SLEEP (55)
Activa el temporizador de apagado.
- 2 Interruptor TV I/⏻ (POWER) (52)
Enciende y apaga el TV.
- 3 Botón FUNCTION (53, 54)
Selecciona el componente que se desee utilizar.
- 4 Botón SOUND FIELD (20)
Selecciona el campo de sonido.
- 5 Botón BAND (17)
Selecciona la banda de AM o de FM.
- 6 Botón DISPLAY (20, 53)
Cambia el elemento mostrado en el visor del panel frontal.
En las funciones VIDEO 1/2, cambia:
VIDEO 1 (o 2) → Campo de sonido → VIDEO 1 (o 2)
- 7 Botón AUDIO (35)
Cambia el sonido mientras se reproduce un DVD o VIDEO CD.

- 8 Botón P. MODE (26, 27)
Selecciona el modo de reproducción de programa o aleatoria.
- 9 Botones ◀◀/▶▶IPREV/NEXT/PRESET +/-
◀◀/▶▶IPREV/NEXT : Púlselo para pasar al capítulo o pista siguiente o para retroceder al capítulo o pista anterior (19).
PRESET +/- : Explora todas las emisoras memorizadas (17, 53).
- 10 Botón ▷PLAY/SELECT (18)
Reproduce los discos.
- 11 Botón TITLE (24)
Muestra el menú de títulos en la pantalla del TV.
- 12 Botón ◀/↑/↓/▶/ENTER
Selecciona y ejecuta los elementos o ajustes.
- 13 Botón DVD DISPLAY (30)
Muestra el menú de control en la pantalla del TV para ajustar los elementos.
- 14 Interruptor I/⏻ (POWER) (18)
Activa y desactiva la alimentación del sistema.
- 15 Botones numéricos
Seleccionan los elementos o los ajustes.
- 16 Botón ENTER
Ejecuta los elementos o los ajustes.
- 17 Botón ANGLE (37)
Cambia los ángulos al reproducir un DVD.
- 18 Botón SUBTITLE (36)
Muestra el menú "SUBTITLE" en el menú de control.
- 19 Botones ◀◀/▶▶ (SCAN)/TUNING +/-
◀◀/▶▶ (SCAN) : Localizan un punto mientras se observa la imagen (19).
TUNING +/- : Explora todas las emisoras de radio disponibles (17).
- 20 Botón ■STOP (19, 23)
Detiene la reproducción de los discos.
- 21 Botón ■■PAUSE (19)
Introduce pausas durante la reproducción de los discos.
- 22 Botones VOL (volumen) +/- (18)
Ajustan el volumen.
- 23 Botón DVD MENU (24)
Muestra el menú DVD en la pantalla del TV.
- 24 Botón MUTING (19)
Desactiva el sonido.
- 25 Botón ↶RETURN (25, 31)
Púlselo para volver a la pantalla anteriormente seleccionada, etc.

Mando a distancia

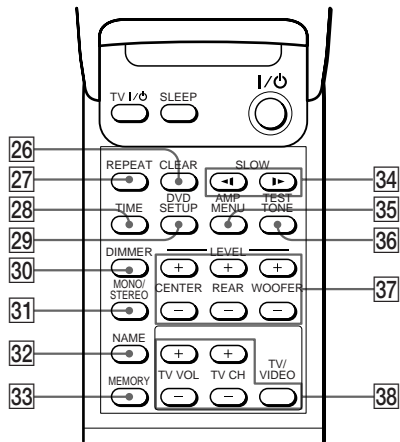

Interior de la cubierta

- 26 Botón CLEAR**
Púlselo para volver al modo de reproducción continua, etc.
- 27 Botón REPEAT (38)**
Muestra la indicación "REPEAT" en la pantalla del TV.
- 28 Botón TIME (28)**
Muestra el tiempo de reproducción del disco, etc., en el visor del panel frontal.
- 29 Botón DVD SETUP (41)**
Muestra la pantalla de ajustes en la pantalla del TV para ajustar los elementos.
- 30 Botón DIMMER (28)**
Activa o desactiva el visor del panel frontal.
- 31 Botón MONO/STEREO (53)**
Ajusta la recepción de FM en estéreo en el modo monofónico o en el estéreo.
- 32 Botón NAME (54)**
Activa la función de nombre.
- 33 Botón MEMORY (17)**
Púlselo para almacenar emisoras.
- 34 Botones ◀/▶ SLOW (19)**
Reproducen los discos a cámara lenta.
- 35 Botón AMP MENU (14)**
Muestra los parámetros de configuración de los altavoces en el visor del panel frontal.
- 36 Botón TEST TONE (14)**
Activa y desactiva el tono de prueba.
- 37 Botones SPEAKER LEVEL +/- (16)**
Púlselos para ajustar el nivel de los altavoces.
- 38 Botones de funcionamiento del TV (52)**
Controlan televisores.

Índice alfabético

Numéricos

4:3 EXPLO PAN 45
4:3 TIPO BUZON 45
16:9 45

A

A-B REPEAT 38
AJUSTE ALTAVOZ 14, 49
AJUSTE AUDIO 49
AJUSTE DE IDIOMA 44
AJUSTE PANTALLA 45
AJUSTE PERSONALIZADO 46
Altavoces
ajuste 14
conexión 8
ANGLE 37
Ángulo 37
AUDIO 35, 44
Avance rápido 19

B

BALANCE 16, 50
Búsqueda 19
Búsqueda a alta velocidad 19

C

Capítulo 5, 32
CD 18
CHAPTER 32
Conexión 8, 10, 11, 12

D

Discos que pueden utilizarse 4
DISTANCIA 15, 50
Dolby Digital 20, 61
DTS 49
DVD 18
DVD MENU 24

E

Escena 5
EXPLO PAN 45

F, G, H

FONDO 45
Funciones PBC 25

I, J, K

INDEX 32
Indicación en pantalla
Menú de control 30
Pantalla de ajustes 41

L

Localización
un punto específico 19

M

Mando a distancia 7, 51
Manejo de discos 6
Menú de control 30
Menú de títulos 24
MENU DVD 44
MENU PANTALLA 44
MPEG 62

N, O

NIVEL 16, 50

P, Q

Pantalla de ajustes 41
Pilas 7
Pista 5, 32, 62
PRO LOGIC 20, 61

R

Reanudación de reproducción
23
REPEAT 38
Repetición A↔B 38
Reproducción a cámara lenta 19
Reproducción aleatoria 27
Reproducción continua
CD/VIDEO CD 18
DVD 18
Reproducción de programa 26
Reproducción PBC 25, 62
REPRODUCCION PROHIBIDA
46
Retrosceso rápido 19

S

Salida de vídeo S 11
SALVA PANTALLA 45
SCENE 32
SELECCION PISTA 49
Solución de problemas 56
SOUND FIELD
personalización 22
selección 20
SUBTITLE 36

T, U

TAMAÑO 15, 49
TEST TONE 16
TIME 28, 33, 34
TIPO BUZON 45
TIPO TV 45
TITLE 32
Título 5, 32, 62
TONO PRUEBA 50
TRACK 32

V, W, X, Y, Z

VIDEO CD 18
Visor
Menú de control 30
Pantalla de ajustes 41
Visor del panel frontal 28
Visor del panel frontal 28