

FM Stereo FM-AM Receiver

Gebruiksaanwijzing _____ **NL**

Bruksanvisning _____ **SE**



STR-LSA1

WAARSCHUWING

Stel het apparaat niet bloot aan regen of vocht, om gevaar voor brand of een elektrische schok te voorkomen.

Open nooit de behuizing, om gevaar voor elektrische schokken te vermijden. Laat reparaties aan de erkende vakhandel over.



Bij dit product zijn batterijen geleverd. Wanneer deze leeg zijn, moet u ze niet weggooien maar inleveren als KCA.

Voorzorgsmaatregelen

Veiligheid

Mocht er vloeistof of een voorwerp in de tuner/versterker terecht komen, trek dan de stekker uit het stopcontact en laat het apparaat eerst nakijken door een deskundige, alvorens het weer in gebruik te nemen.

Stroomvoorziening

- Controleer voor het aansluiten van de tuner/versterker eerst of de bedrijfsspanning ervan wel overeenkomt met de plaatselijke netspanning. De bedrijfsspanning staat aangegeven op het naamplaatje aan de onderzijde van het apparaat.
- Zolang het netsnoer op het stopcontact is aangesloten, blijft er spanning op het apparaat staan, zelfs nadat het apparaat is uitgeschakeld.
- Trek de stekker van het netsnoer uit het stopcontact wanneer u denkt de tuner/versterker geruime tijd niet te zullen gebruiken. Om de aansluiting op het stopcontact te verbreken, mag u uitsluitend aan de stekker trekken; trek nooit aan het snoer.
- Indien het netsnoer vervangen moet worden, mag dit alleen uitgevoerd worden door een erkend onderhoudscentrum.

Opstelling

- Plaats het apparaat niet in een gesloten ruimte, zoals een boekenrek of ingebouwde kast.
- Zet de tuner/versterker op een goed geventileerde plaats, met rondom vrije luchtdoorstroming, om oververhitting van de inwendige onderdelen te voorkomen, in het belang van een langdurige betrouwbare werking.
- Plaats de tuner/versterker niet in de buurt van een warmtebron of in direct zonlicht. Vermijd tevens plaatsen met veel stof, vocht en mechanische trillingen of schokken.
- Een naamplaatje met de voornaamste gegevens bevindt zich aan de onderkant van het apparaat.

Bediening

Alvorens u enige aansluiting op de tuner/versterker maakt, schakelt u eerst het apparaat uit en trekt u de stekker uit het stopcontact.

Reiniging

Gebruik voor het reinigen van de ombouw, het voorpaneel en de bedieningsorganen een zachte doek, licht bevochtigd met wat milde vloeibare zeep. Gebruik geen schuurpons, schuurmiddelen of vluchtige stoffen zoals spiritus of benzine.

De batterij in de afstandsbediening vervangen

Trek de batterijhouder uit de afstandsbediening en plaats er een nieuwe CR2025 lithiumbatterij in, met de + kant boven. Schuif dan de batterijhouder weer in de afstandsbediening.

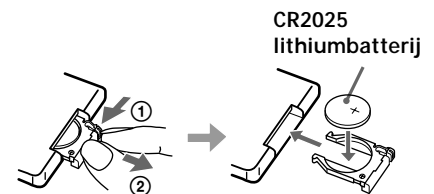

- ① Indrukken.
- ② Uitschuiven.

WAARSCHUWING



Bij onjuiste vervanging van de batterij zou deze kunnen ontploffen. Vervang de batterij slechts door een van hetzelfde of een gelijkwaardig type, zoals aanbevolen door de fabrikant. Gooi lege of gebruikte batterijen niet met het huisvuil weg, maar lever ze in als klein chemisch afval.

Mocht u na het doorlezen van de gebruiksaanwijzing nog vragen over of problemen met de tuner/versterker hebben, aarzel dan niet contact op te nemen met de dichtstbijzijnde Sony handelaar.

Omtrent deze handleiding

De aanwijzingen in deze handleiding gelden voor het model STR-LSA1.

Algemene opzet

- De aanwijzingen in de tekst beschrijven de bediening met de toetsen op de tuner/versterker zelf. U kunt echter ook de toetsen van de afstandsbediening gebruiken met dezelfde of soortgelijke namen als die op de tuner/versterker; waar de namen verschillen, wordt die op de afstandsbediening tussen haakjes vermeld. Bijvoorbeeld: Draai aan de VOLUME knop (of druk enkele malen op de VOL +/- toetsen van de afstandsbediening).
- In deze gebruiksaanwijzing zult u de onderstaande symbolen aantreffen:
 -  Dit symbool verschijnt bij functies waarvoor u de afstandsbediening nodig hebt.
 -  Dit symbool vestigt uw aandacht op handige tips, die de bediening vergemakkelijken.

INHOUDSOPGAVE

Aansluiten van uw stereo-installatie 4

- Uitpakken 4
- Aansluiten van de antennes 5
- Audio-componenten aansluiten 6
- Aansluiten van de luidsprekers 7

Basisbediening 8

- Voor u de tuner/versterker inschakelt 8
- Keuze van de geluidsbron 8

Bedieningsorganen 10

- Bedieningsorganen op het voorpaneel 10
- Toetsen op de afstandsbediening 12

Bijregelen van de geluidswaergave 14

- Instellen van de klankkleur-parameters 15

Radio-ontvangst 17

- Handmatig afstemmen 18
- Automatische afstemming 19
- Geheugenafstemming 19

Overige bedieningsfuncties 21

- Naamgeving van voorkeurzenders en beeld/geluidsbronnen 22
- Opnemen 23
- Instellen van de helderheid van het uitleesvenster 23
- Automatisch uitschakelen met de sluimerfunctie 24
- Andere instellingen via het Setup Menu 24
- Betreffende het i.LINK systeem 26

Aanvullende informatie 28

- Verhelpen van storingen 28
- Technische gegevens 30
- Mededelingen in het uitleesvenster 31

NL

Aansluiten van uw stereo-installatie

In dit hoofdstuk wordt beschreven hoe u diverse geluidsbronnen aansluit op de tuner/versterker. Lees vooral de relevante paragrafen voor uw apparatuur alvorens u enig apparaat op de tuner/versterker gaat aansluiten.

Uitpakken

Controleer of het onderstaande toebehoren compleet bij de tuner/versterker is meegeleverd.

- AM kaderantenne (1)
- Afstandsbediening (1)

Voor het gebruik van de bijgeleverde afstandsbediening

Bij aflevering is er al een batterij in de afstandsbediening aanwezig. Voor u de afstandsbediening kunt gebruiken, trekt u eerst het plastic isolatievel er uit, zodat de batterij stroom kan leveren.

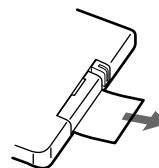

Schade door batterijlekkage voorkomen

Verwijder de batterij uit de afstandsbediening wanneer u denkt deze voorlopig niet te gebruiken; dit om schade door eventuele batterijlekkage te voorkomen.



Wanneer de batterij te vervangen

Onder normale omstandigheden zal de batterij ongeveer 6 maanden meegaan. Als u de tuner/versterker niet langer op afstand kunt bedienen, vervangt u de batterij door een nieuwe.

Opmerkingen over de lithiumbatterij

- Houd de lithiumbatterij vooral buiten het bereik van kinderen. Mocht een kind de batterij inslikken, raadpleeg dan onmiddellijk een arts.
- Veeg de batterij voor het aanbrengen schoon met een droog doekje, om een optimaal contact te verzekeren.
- Let bij het inleggen van de lithiumbatterij goed op de juiste polariteit van plus en min.
- Pak de batterij nooit met een metalen tang of pincet vast, aangezien dit kortsluiting van de polen kan veroorzaken.

WAARSCHUWING

Bij misbruik kan de batterij ontploffen.
Niet demonteren, opladen of in het vuur werpen.

Alvorens met aansluiten te beginnen

- Schakel eerst alle betrokken apparatuur uit, alvorens u begint met het aansluiten ervan.
- Sluit de netsnoeren van de apparatuur pas op het stopcontact aan nadat alle andere aansluitingen in orde zijn.
- Zorg dat alle aansluitingen stevig vast zitten, om brom en andere bijgeluiden te voorkomen.
- Verwissel bij de audio-aansluitsnoeren links en rechts niet, maar sluit elke gekleurde stekker aan op een stekkerbus van dezelfde kleur: wit (audio links) op wit en rood (audio rechts) op rood.

Aansluiten van de antennes

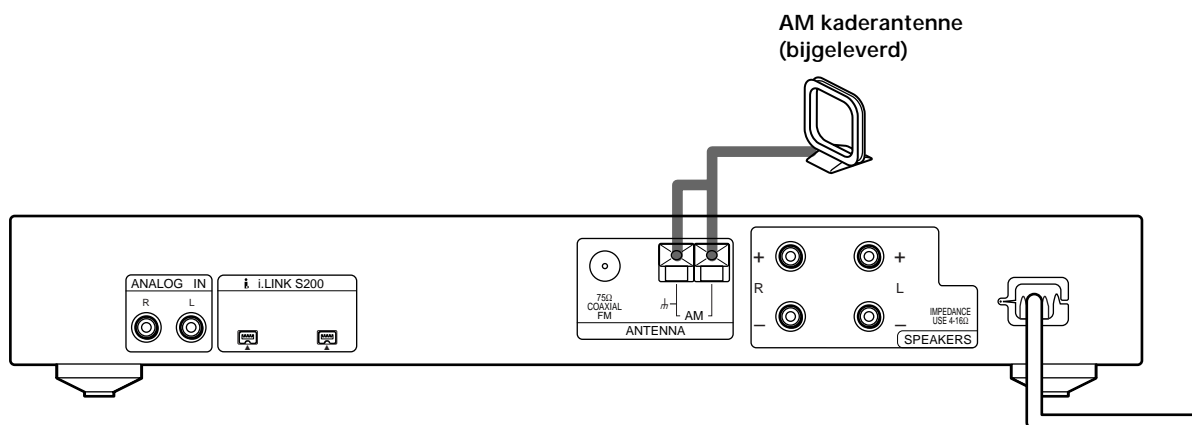

Antenne-aansluitingen

Verbind de	met de
AM kaderantenne	AM aansluitklemmen
FM antenne	75Ω COAXIAL FM stekkerbus

Na het aansluiten van de antennes

Om het oppikken van stoorsignalen te voorkomen, mag u de AM kaderantenne niet te dicht bij de tuner/versterker of andere apparatuur zetten.

Aansluiten van een FM antenne

Sluit via een 75-ohm coaxaalkabel (niet bijgeleverd) een FM buitenantenne aan op de tuner/versterker, zoals hieronder aangegeven.

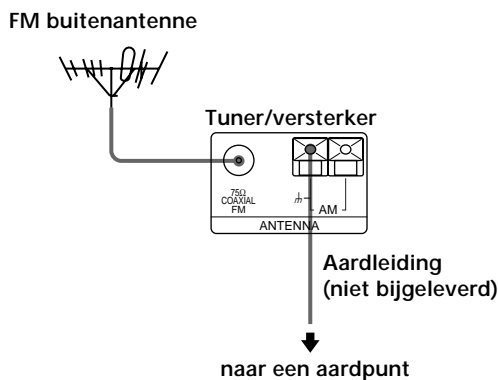

Belangrijk

Als u de tuner/versterker aansluit op een buitenantenne, dient deze geaard te worden, ter bescherming tegen blikseminslag. Sluit de aardingsdraad nooit aan op een gasleiding; gezien de kans op een gasexplosie is dit uiterst gevaarlijk.

Audio-componenten aansluiten

Vereiste aansluitsnoeren

i.LINK snoeren (niet bijgeleverd)



Audio-aansluitsnoeren (niet bijgeleverd)

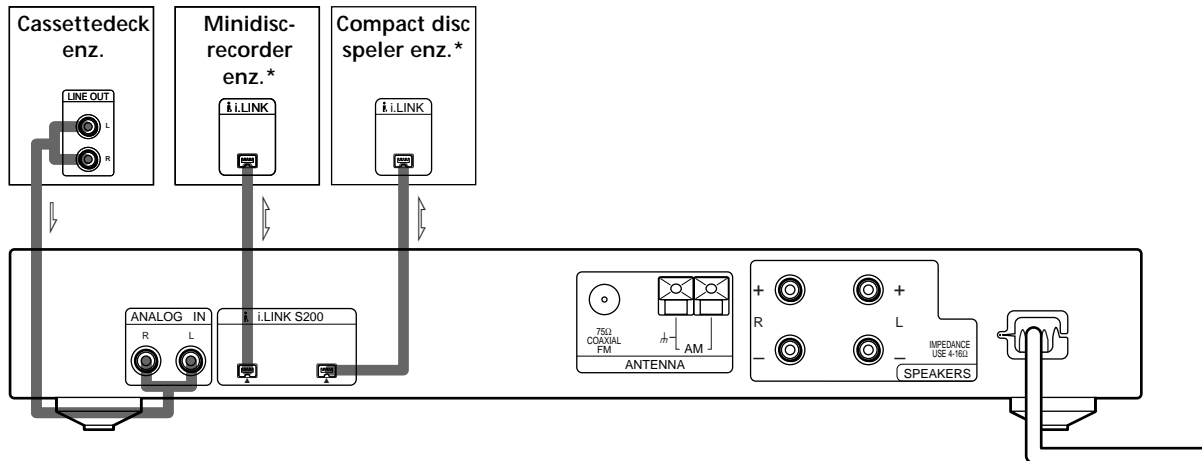
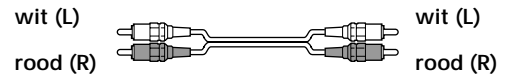

* Het maakt niet uit welk apparaat u op welke i.LINK S200 stekkerbus aansluit.

Stekkerbussen voor het aansluiten van uw i.LINK componenten

Sluit een	aan op de
minidisc-recorder, compact disc speler enz.	i.LINK S200 stekkerbussen

Betreffende de i.LINK aansluitingen

Let op dat er geen metalen voorwerp in een i.LINK S200 stekkerbus terecht komt, want dat zou kortsluiting en defecten in de apparatuur kunnen veroorzaken.

Betreffende de los verkrijgbare i.LINK aansluitsnoeren

Gebruik voor deze aansluitingen altijd Sony i.LINK S200 aansluitsnoeren (4-polig – 4-polig).

i.LINK componenten die geschikt zijn voor aansluiting op deze tuner/versterker

Op deze tuner/versterker kunt u de volgende i.LINK componenten aansluiten.

- MDS-LSA1 minidisc-recorder
- CDP-LSA1 compact disc speler

Nadere bijzonderheden over het i.LINK aansluitsysteem Zie de beschrijving onder "Betreffende het i.LINK systeem" op blz. 26.

Stekkerbussen voor het aansluiten van andere audio-apparatuur

Sluit een	aan op de
Cassete deck enz.	ANALOG IN stekkerbussen

Aansluiten van de luidsprekers

Vereiste aansluitsnoeren

Luidsprekersnoeren (niet bijgeleverd)

Eén per luidspreker

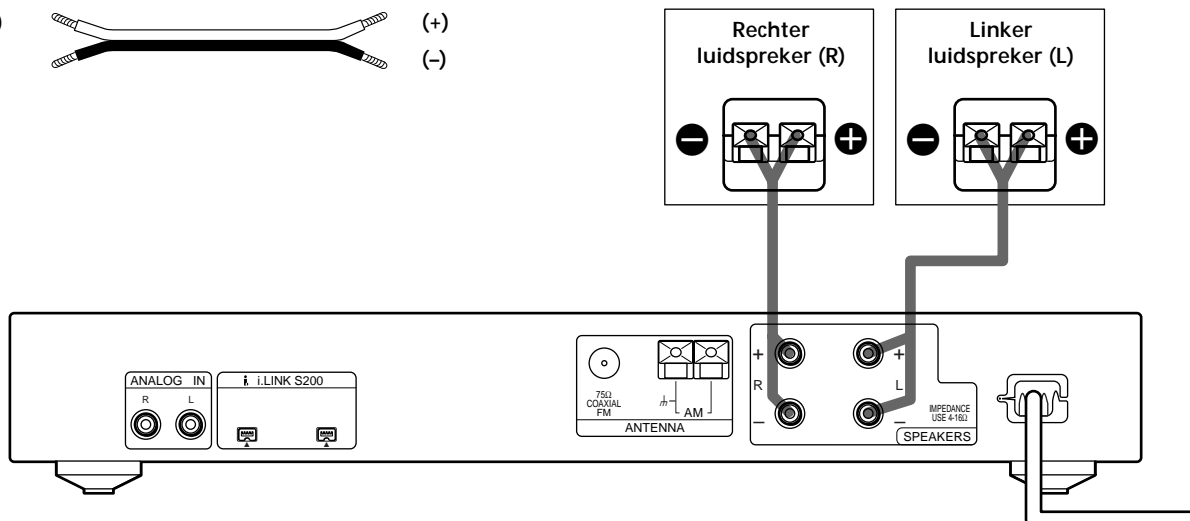

Luidspreker-aansluitingen

Verbind de	met de
Luidsprekers (4 tot 16 ohm)	SPEAKERS stekkerbussen

Opmerkingen over het aansluiten van de luidsprekers

- Aan de luidsprekerkant stript u ongeveer 10 mm van de isolatie van het snoer en draait u de kernraden ineen. Let bij elk snoer op dat u de draden niet verwisselt: sluit + aan op + en - op -. Als de draden verwisseld worden, zal bij weergave de positie van de muziekinstrumenten onduidelijk zijn, terwijl de lage tonen grotendeels zullen ontbreken.
- Als u voorluidsprekers gebruikt met een relatief gering maximaal ingangsvermogen, stel dan de geluidsterkte erg voorzichtig in, om overbelasting van de luidsprekers te vermijden.

Om kortsluiting van de luidsprekers te voorkomen

Kortsluiting in de luidsprekercircuits kan schade aan de tuner/versterker veroorzaken. Om dit te voorkomen, dient u bij het aansluiten van de luidsprekers de volgende aanwijzingen in acht te nemen.

Zorg dat de gestripte uiteinden van de luidsprekerdraden elkaar niet raken; laat ze niet zover uitsteken dat ze kortsluiting met andere aansluitpunten kunnen maken.

Onjuist aangesloten luidsprekersnoeren

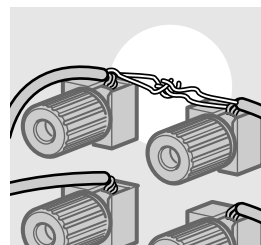

De draad van een luidsprekersnoer raakt een andere aansluitklem.

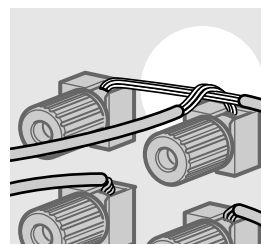

De gestripte uiteinden van de luidsprekerdraden raken elkaar, omdat er teveel van de isolatie is verwijderd.

Basisbediening

In dit hoofdstuk wordt de basisbediening van de tuner/versterker beschreven.

Voor u de tuner/versterker inschakelt

Aansluiten van het netsnoer

Alvorens u het netsnoer van deze tuner/versterker aansluit op het stopcontact:

- Sluit eerst de luidsprekers aan op de tuner/versterker (zie blz. 7).

Sluit ook de netsnoeren van uw audio-apparatuur aan op een wandstopcontact.

Betreffende de VOLUME regelaar

Om beschadiging van uw luidsprekers te voorkomen, draait u eerst de VOLUME regelaar van de tuner/versterker geheel naar links, voor of vlak na u de tuner/versterker inschakelt.

Keuze van de geluidsbron

Volg de onderstaande aanwijzingen om de geluidsbron (weergave-component) te kiezen. Nadat u al uw apparatuur op de tuner/versterker hebt aangesloten, is het aanbevolen deze instelling voor elke geluidsbron eenmaal te maken, om te zien of alles naar behoren werkt.

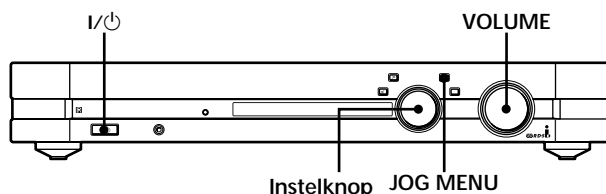

- 1** Druk op de I/⏻ toets om de tuner/versterker in te schakelen.
- 2** Druk net zovaak op de JOG MENU toets totdat de naam van een geluidsbron in het uitleesvenster verschijnt. Draai vervolgens aan de instelknop (of druk enkele malen op de FUNCTION +/- toetsen van de afstandsbediening) om in te stellen op een van de geluidsbronnen (weergave-componenten) die u hebt aangesloten (zoals de minidisc-recorder of de compact disc speler).
- 3** Schakel de gekozen geluidsbron in en start de weergave ervan.
- 4** Draai de VOLUME knop naar rechts (of druk enkele malen op de VOL + toets van de afstandsbediening) om de geluidsterkte naar wens in te stellen.

 Controleren welke geluidsbron er wordt weergegeven
Druk op de DISPLAY toets. Als de gekozen geluidsbron-component de CDP-LSA1 of de MDS-LSA1 is, licht de aanduiding "▶▶◀◀" enkele seconden lang op in het uitleesvenster van de gekozen component. Deze functie is vooral handig om te controleren welk apparaat u hoort als er twee of meer van dezelfde geluidsbron (bijvoorbeeld twee CD-spelers) op de tuner/versterker zijn aangesloten. Overigens werkt deze functie alleen voor Sony componenten. Zie voor nadere bijzonderheden blz. 24.

 U kunt de CD-weergave beluisteren tijdens het opnemen van de CD op een minidisc (alleen met de CDP-LSA1 en de MDS-LSA1)

Hiervoor hoeft u tijdens het opnemen enkel voor de geluidsbron de minidisc-recorder te kiezen.

Op deze wijze kunt u echter niet meeluisteren tijdens CD-synchroonopname met hoge snelheid.

 De LINC tussen de tuner/versterker en de geluidsbron wordt automatisch gelegd

De tuner/versterker opent automatisch een communicatie-LINC met het apparaat dat u als geluidsbron kiest. De LINC wordt ook weer automatisch verbroken wanneer u het apparaat (de tuner/versterker of de geluidsbron) uitschakelt of wanneer u een andere geluidsbron kiest die niet via het i.LINK systeem is verbonden. Zie voor nadere bijzonderheden over "Een LINC leggen" blz. 27.

Als u na het volgen van de voorgaande aanwijzingen geen normale geluidsweergave hoort, neem dan de onderstaande lijst met controlepunten even door om te zien hoe u het probleem kunt verhelpen.

Er klinkt geen geluid, ongeacht welke geluidsbron wordt gekozen.

- ➔ Controleer of de tuner/versterker en de aangesloten apparatuur naar behoren zijn ingeschakeld.
- ➔ Controleer of de volumeregelaar niet helemaal in de $-\infty$ dB stand staat teruggedraaid.
- ➔ Controleer of alle luidsprekersnoeren naar behoren zijn aangesloten.
- ➔ Druk op de MUTING toets van de afstandsbediening om de geluiddemping uit te schakelen, zodat het "MUTING" dempingslampje op de tuner/versterker dooft.

Een bepaalde geluidsbron is niet te horen.

- ➔ Controleer of de stekker(s) van het aansluitsnoer aan beide zijden, op de tuner/versterker en het weergave-apparaat zelf, stevig in de stekkerbussen zijn gestoken.

Het kiezen of veranderen van de geluidsbron lukt niet.

- ➔ De keuze van een geluidsbron is eventjes niet mogelijk nadat de aansluiting van een component is veranderd. (Hierbij geeft het uitleesvenster "NEW CONNECT" aan.) Er verschijnt "FUNC. Locked" in het uitleesvenster van de tuner/versterker wanneer u op dat moment probeert een geluidsbron te kiezen.
- ➔ De geluidsbron is niet om te schakelen terwijl een component bezig is een "LINC" te leggen met de tuner/versterker; wanneer bijvoorbeeld de minidisc-recorder een "LINC" communicatiekanaal opent met de tuner/versterker voor het opnemen van een radio-uitzending op minidisc. De aanduiding "FUNC. Locked" verschijnt in het uitleesvenster van de tuner/versterker wanneer u op dat moment probeert een geluidsbron te kiezen.

Er zijn nog andere omstandigheden waarbij het niet mogelijk is een geluidsbron te kiezen. Let in een dergelijk geval op de foutmelding die in het uitleesvenster verschijnt en lees dan de uitleg onder "Mededelingen in het uitleesvenster" op blz. 31.

Eén van de luidsprekers geeft geen geluid.

- ➔ Sluit een hoofdtelefoon aan op de PHONES stekkerbus om te controleren of de hoofdtelefoon wel goed geluid geeft. Als ook bij de aangesloten hoofdtelefoon slechts via één kanaal geluid te horen is, kan er iets mis zijn met de aansluitingen van het weergave-apparaat op de tuner/versterker. Controleer dan of alle stekkers van het aansluitsnoer aan beide zijden, op de tuner/versterker en de geluidsbron zelf, stevig in de stekkerbussen zijn gestoken. Als de hoofdtelefoon wel via beide kanalen geluid geeft, kan er iets mis zijn met de aansluiting van de niet werkende luidspreker op de tuner/versterker. Controleer dan de aansluitingen van de luidspreker die geen geluid geeft.

De weergave van de linker en rechter luidsprekers klinkt niet evenwichtig.

- ➔ Druk enkele malen op de JOG MENU toets totdat de aanduiding "Sound Menu" in het uitleesvenster verschijnt. Draai vervolgens aan de instelknop totdat de aanduiding "SP. Balance" oplicht en druk dan op de ENTER toets. Daarna kunt u de balans van de linker en rechter luidspreker regelen met de instelknop.

Doet zich een probleem voor dat hierboven niet vermeld staat, zie dan het hoofdstuk "Verhelpen van storingen" op blz. 28.

 Als er een foutmelding in het uitleesvenster verschijnt Zie het overzicht op blz. 31.

Bedieningsorganen

In dit hoofdstuk wordt de plaats en functie van de toetsen en regelaars op het voorpaneel en de bijgeleverde afstandsbediening beschreven.

Bedieningsorganen op het voorpaneel

1 Aan/uit-schakelaar (I/⏻)

Druk hierop om de tuner/versterker aan of uit te zetten.

Om beschadiging van uw luidsprekers te voorkomen, draait u eerst de VOLUME regelaar van de tuner/versterker geheel naar links, voor of vlak nadat u het apparaat inschakelt.

Spanningslampje (STANDBY)

Dit licht op wanneer de tuner/versterker is uitgeschakeld.

2 Afstandsbedieningssensor

Voor gebruik van de bijgeleverde afstandsbediening richt u die op deze sensor ().

3 Sluimerfunctielampje (SLEEP)

Dit licht op bij gebruik van de sluimerfunctie voor automatisch uitschakelen van de tuner/versterker (zie blz. 24).

4 Digitaalbufferlampje (H.A.T.S.)

Dit licht op bij gebruik van de H.A.T.S. (High-quality digital Audio Transmission System) weergavebuffer (zie blz. 25).

5 Aanduidingskeuzetoets (DISPLAY)

Door meermalen indrukken van deze toets kunt u kiezen welke informatie er in het uitleesvenster verschijnt, als volgt:

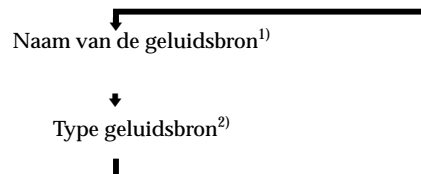

Bij radio-ontvangst via de ingebouwde tuner

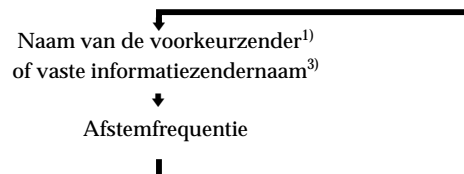

1) De naam van de geluidsbron of voorkeuzezender verschijnt alleen als u een naam hebt ingevoerd voor de betreffende geluidsbron (zie blz. 22).

2) Als de naam niet bekend is, wordt de categorie van het apparaat aangegeven (bijv. "CD" of "MD"). Als ook de categorie niet bekend is, verschijnt de aanduiding "Unknown".

3) De vaste zender-naam verschijnt alleen tijdens RDS ontvangst (zie blz. 18).

Als u op de DISPLAY toets drukt terwijl de Ping geluidsbron-identificatie is ingeschakeld, dan licht de aanduiding "▶▶◀◀" enkele seconden lang op in het uitleesvenster van de gekozen component (zie blz. 25).

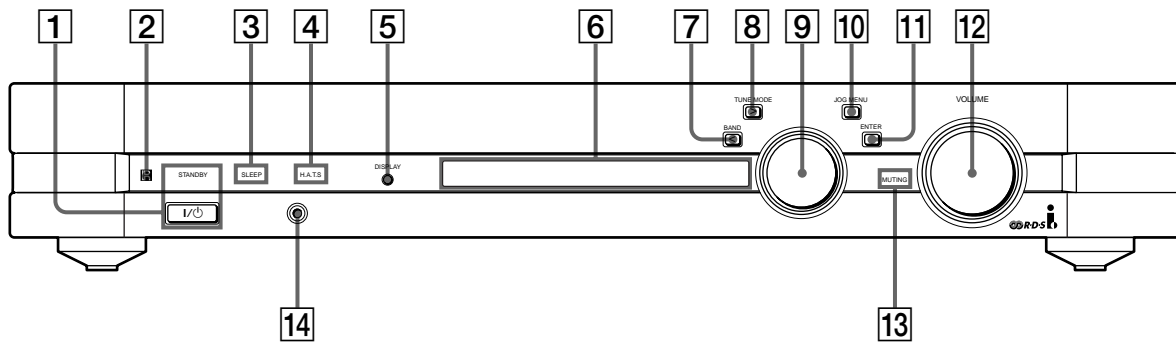

- 6 Uitleesvenster**
Hierin wordt allerlei nuttige informatie aangegeven.
- 7 Afstemband-keuzetoets (BAND/<)**
Hiermee kiest u de FM of AM afstemband. Als u op deze toets drukt terwijl de tuner/versterker nog uit staat, wordt het apparaat automatisch ingeschakeld en afgestemd op de laatst ontvangen radiozender. Tevens kunt u met deze toets de cursor naar links verplaatsen bij het invoeren van een zelf gekozen naam voor een van uw geluidsbronnen of voorkeuzenders.
- 8 Afstemfunctie-keuzetoets (TUNE MODE/>)**
Na keuze van de ingebouwde tuner kunt u hiermee de afstemfunctie kiezen. De afstemfunctie wordt als volgt in het uitleesvenster aangegeven:
- | | |
|-------------------------|--------------------------------------------------------------------|
| Voor gebruik van | Drukt u net zovaak op de TUNE MODE toets tot u de aanduiding ziet: |
| Handmatige afstemming | MANUAL |
| Automatische afstemming | AUTO |
| Geheugenafstemming | PRESET |
- Tevens kunt u met deze toets de cursor naar rechts verplaatsen bij het invoeren van een zelf gekozen naam voor een van uw geluidsbronnen of voorkeuzenders.
- 9 Instelknop**
Draai hieraan om in te stellen op een geluidsbron, af te stemmen op een radiozender, uw voorkeuzenders vast te leggen, zelf gekozen namen in te voeren of instellingen te veranderen.
- 10 Instelfunctie-keuzetoets (JOG MENU)**
Druk enkele malen op deze toets om de functie van de instelknop te kiezen. De functie van de knop wordt als volgt in het uitleesvenster aangegeven:

Voor	Drukt u net zovaak op de JOG MENU toets totdat u in het uitleesvenster ziet:
Keuze van een geluidsbron	De naam van een geluidsbron
Bijregelen van de weergave	Het "Sound Menu"
Andere instellingen	Het "Setup Menu"
Ontvangst van een radio-uitzending*	De zendernaam of afstemfrequentie

* Dit werkt alleen als er al is gekozen voor de ingebouwde tuner.

Wanneer de naam van een geluidsbron wordt aangegeven
Dan draait u aan de instelknop om in te stellen op de gewenste geluidsbron.

Wanneer het "Sound Menu" wordt aangegeven
Dan kunt u de instelknop en de ENTER toets gebruiken om de geluidswaargave bij te regelen (zie blz. 14).

Wanneer het "Setup Menu" wordt aangegeven
Dan kunt u de instelknop en de ENTER toets gebruiken om voorkeuzenders in het afstemgeheugen vast te leggen (zie blz. 19), om namen in te voeren voor de vastgelegde zenders of de aangesloten geluidsbronnen (zie blz. 22) of om andere instellingen te maken (zie blz. 24).

Wanneer er een zendernaam of afstemfrequentie verschijnt
Dan kunt u de instelknop gebruiken om in te stellen op een voorkeuzender (zie blz. 20) of om een andere zender te kiezen met handmatige afstemming (zie blz. 18) of automatisch afstemming (zie blz. 19).

- 11 Invoertoets (ENTER)**
Druk hierop om een met de instelknop gekozen instelling vast te leggen.
- 12 Volumeregelaar (VOLUME)**
Na het kiezen van de gewenste geluidsbron draait u hieraan om de geluidsterkte te regelen.
- 13 Dempingslampje (MUTING)**
Dit lampje licht op wanneer de MUTING dempingstoets op de bijgeleverde afstandsbediening is ingedrukt.
- 14 Hoofdtelefoon-aansluiting (☎)**
Hierop kunt u een hoofdtelefoon aansluiten. Bij het aansluiten van een hoofdtelefoon wordt de weergave via de luidsprekers automatisch gedempt.

Toetsen op de afstandsbediening

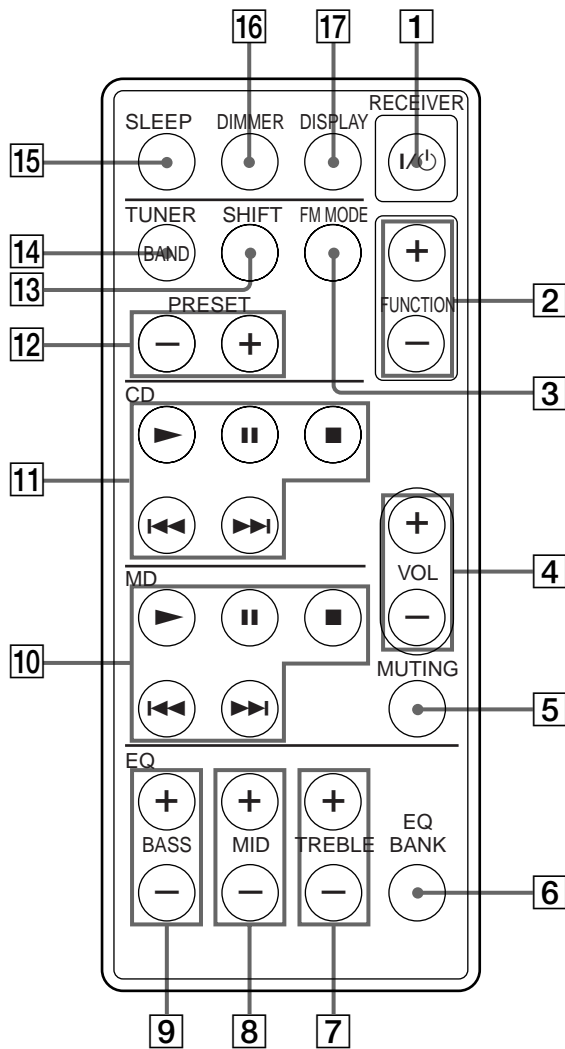

- 1 Aan/uit-toets (I/O)**
 Druk hierop om de tuner/versterker aan of uit te zetten. Bij uitschakelen van de tuner/versterker gaat het STANDBY spanningslampje op het voorpaneel branden.
 Om beschadiging van uw luidsprekers te voorkomen, draait u eerst de VOLUME regelaar van de tuner/versterker geheel naar links, voor of vlak nadat u het apparaat inschakelt.
- 2 Geluidsbron-keuzetoetsen (FUNCTION +/-)**
 Druk enkele malen op deze toetsen om in te stellen op de geluidsbron die u wilt horen.
- 3 Stereo/mono-keuzetoets (FM MODE)**
 Als de "STEREO" aanduiding in het uitleesvenster knippert en de FM stereo uitzending niet erg helder klinkt, drukt u deze toets in. Dan geeft het uitleesvenster "MONO" aan en zult u geen stereo-effect meer horen, maar het geluid zal wel beter klinken.
- 4 Volumetoetsen (VOL +/-)**
 Druk op deze toetsen om de geluidssterkte te regelen.
- 5 Dampingstoets (MUTING)**
 Druk hierop om het geluid van de tuner/versterker te dempen. Wanneer het geluid gedempt is, licht het "MUTING" dempingslampje op de tuner/versterker op.
- 6 Equalizer-keuzetoets (EQ BANK)**
 Druk enkele malen op deze toets om een equalizer-instelling uit het geheugen te kiezen.
- 7 Hogetonen-regeltoetsen (TREBLE +/-)**
 Na keuze van een vaste equalizer-instelling kunt u met deze toetsen de hoge tonen naar wens bijregelen.
- 8 Middentonen-regeltoetsen (MID +/-)**
 Na keuze van een vaste equalizer-instelling kunt u met deze toetsen de middentonen naar wens bijregelen.
- 9 Lagetonen-regeltoetsen (BASS +/-)**
 Na keuze van een vaste equalizer-instelling kunt u met deze toetsen de lage tonen naar wens bijregelen.

10 Minidisc-bedieningstoetsen

Met deze toetsen kunt u een Sony minidisc-recorder bedienen.

Minidisc-weergavetoets (MD ►)

Druk hierop om een minidisc weer te geven.

Minidisc-pauzetoets (MD ||)

Druk hierop om de minidisc-weergave te pauzeren.

Minidisc-stoptoets (MD ■)

Druk hierop om de minidisc-weergave te stoppen.

Minidisc-zoektoetsen (MD ◀◀/▶▶)

Druk hierop om een muziekstuk op de minidisc op te zoeken.

Opmerking

Deze afstandsbediening verzendt Sony MD1 codes.

11 CD-bedieningstoetsen

Met deze toetsen kunt u de Sony compact disc speler bedienen die door de tuner/versterker wordt herkend als "CD1".

CD-weergavetoets (CD ►)

Druk hierop om een compact disc weer te geven.

CD-pauzetoets (CD ||)

Druk hierop om de CD-weergave te pauzeren.

CD-stoptoets (CD ■)

Druk hierop om de CD-weergave te stoppen.

CD-zoektoetsen (CD ◀◀/▶▶)

Druk hierop om een muziekstuk op de compact disc op te zoeken.

Opmerking

Deze afstandsbediening verzendt Sony CD1 codes.

12 Voorkeuzendertoetsen (PRESET +/-)

Druk enkele malen op deze toetsen om af te stemmen op de gewenste voorkeuzender.

13 Geheugengroep-keuzetoets (SHIFT)

Hiermee kiest u een groep voorkeuzenders in het afstemgeheugen.

14 Afstemband-keuzetoets (BAND)

Hiermee kiest u de FM of AM afstemband. Als u op deze toets drukt terwijl de tuner/versterker nog uit staat, wordt het apparaat automatisch ingeschakeld en afgestemd op de laatst ontvangen radiozender.

15 Sluimerfunctietoets (SLEEP)

Druk hierop om de tuner/versterker met de sluimerfunctie automatisch te laten uitschakelen. Bij gebruik van de sluimerfunctie licht het SLEEP indicatorlampje op de tuner/versterker op.

16 Lichtdimtoets (DIMMER)

Druk enkele malen op deze toets om de helderheid van het uitleesvenster naar wens in te stellen.

17 Aanduidingskeuzetoets (DISPLAY)

Druk enkele malen op deze toets om de gewenste informatie in het uitleesvenster te zien. Deze toets heeft dezelfde functie als de DISPLAY toets op de tuner/versterker zelf (5 op blz. 10).

Bijregelen van de geluidswaergave

In dit hoofdstuk wordt beschreven hoe u via het "Sound Menu" de equalizer-parameters en de luidsprekerbalans optimaal kunt instellen. De bijgeregelde equalizer-parameters kunnen in het klankbeeld-geheugen van de tuner/versterker worden bewaard zodat u ze kunt blijven gebruiken.

Het bijregelen van de geluidswaergave werkt via het Sound Menu. Voor de diverse instellingen omvat het Sound Menu de volgende submenu's:

EQ BANK keuze-submenu

Negen verschillende klankbeeldinstellingen in het geheugen kunnen via dit submenu worden opgeroepen en geactiveerd. De mogelijkheden EQ1 t/m 5 bieden plaats aan vijf drie-bands equalizer-instellingen; de Parametric EQ1 t/m 3 dient voor drie parametrische equalizer-instellingen; en in EQ FLAT is voor een enkel vlak verlopend patroon.

EQ Control bijregel-submenu

Na keuze van een van de vijf drie-bands equalizer-instellingen van EQ1 t/m 5 via het EQ BANK submenu, kunt u de parameters voor de lage, hoge en middentonen hiervoor aanpassen via het EQ Control submenu. Dit EQ Control submenu is alleen toegankelijk nadat u hebt gekozen voor een van de drie-bands equalizer-instellingen (d.w.z. een van de instellingen van EQ1 t/m 5).

EQ Condition controle-submenu

Na keuze van een van de drie parametrische equalizer-instellingen van Parametric EQ1 t/m 3 of de EQ FLAT instelling via het EQ BANK submenu, kunt u het niveau, de frequentie en de filterhelling (alleen voor de middentonen) controleren voor elke instelband. Dit EQ Condition submenu is alleen toegankelijk nadat u hebt gekozen voor een van de parametrische equalizer-instellingen (d.w.z. een van de instellingen van Parametric EQ1 t/m 3 of de EQ FLAT instelling).

U kunt echter de parameters met deze tuner/versterker alleen controleren, dus niet wijzigen. De parametrische equalizer-instellingen zijn alleen te wijzigen via een personal computer e.d. die is aangesloten via het i.LINK bedieningsnetwerk.

EQ Memory geheugenopslag-submenu

Nadat u de parameters voor de lage, hoge en middentonen hebt bijgesteld voor een van de drie-bands equalizer-instellingen, kunt u deze aangepaste instelling vastleggen onder een nummer van EQ1 t/m 5, via dit EQ Memory submenu.

SP. Balance bijregel-submenu

Via dit submenu kunt u de balans van de luidsprekers bijregelen.

● **Wat is een drie-bands equalizer?**

Dit is een toonregeling waarmee u de lage tonen, de middentonen en de hoge tonen afzonderlijk kunt instellen.

● **Wat is een parametrische equalizer?**

Dit is een toonregeling waarmee u niet alleen het niveau van elke instelband, maar ook de middenfrequentie en het regelfrequentiebereik ervan kunt bijstellen, voor de lage tonen, de middentonen en de hoge tonen.

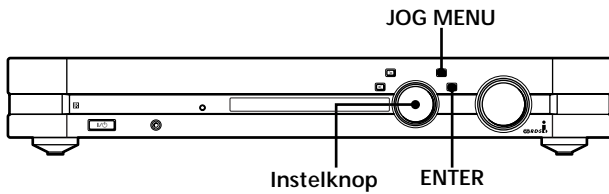

Kort overzicht van de toetsen en regelaars voor het bijregelen van de geluidswaergeving

Instelfunctie-keuzetoets (JOG MENU): Druk enkele malen op deze toets om het "Sound Menu" te openen.

Instelknop: Na indrukken van de JOG MENU toets draait u aan deze knop om te kiezen voor het gewenste submenu, vaste equalizer-instelling of bijregel-parameter.

Invoertoets (ENTER): Druk op deze toets om de keuze die u met de instelknop hebt gemaakt te bevestigen.

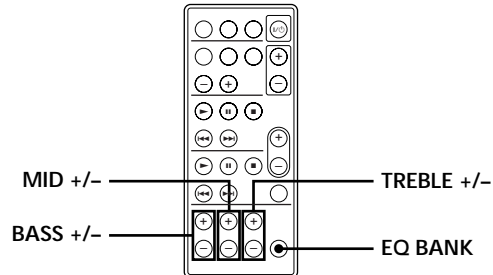

Kort overzicht van de afstandsbedieningstoetsen voor het bijregelen van de geluidswaergeving

Lagetonen-regeltoetsen (BASS +/-): Na keuze van een equalizer-instelling kunt u met deze toetsen de lage tonen naar wens bijregelen.

Middentonen-regeltoetsen (MID +/-): Na keuze van een equalizer-instelling kunt u met deze toetsen de middentonen naar wens bijregelen.

Hogetonen-regeltoetsen (TREBLE +/-): Na keuze van een equalizer-instelling kunt u met deze toetsen de hoge tonen naar wens bijregelen.

Equalizer-keuzetoets (EQ BANK): Druk enkele malen op deze toets om een equalizer-instelling uit het geheugen te kiezen.

Instellen van de klankkleur-parameters

Volg de onderstaande aanwijzingen om een voorinstelde equalizer-instelling uit het geheugen te kiezen, de parameters ervan bij te regelen, de aangepaste instelling weer vast te leggen en de luidsprekerbalans bij te regelen.

Keuze van een equalizer-instelling

- 1 Druk net zovaak op de JOG MENU toets totdat er "Sound Menu" in het uitleesvenster verschijnt.
- 2 Druk op de ENTER toets.
De aanduiding "EQ BANK" licht op in het uitleesvenster.
- 3 Druk op de ENTER toets en draai aan de instelknop om de gewenste equalizer-instelling te kiezen.
De equalizer-instelling die u kiest wordt automatisch geactiveerd en na enkele seconden verschijnen weer de normale aanduidingen.

 U kunt de equalizer-instelling ook kiezen met de afstandsbediening
Druk enkele malen op de EQ BANK toets.

Bijregelen van de equalizer-parameters (EQ1 t/m 5)

- 1 Volg de aanwijzingen van 1 t/m 3 onder "Keuze van een equalizer-instelling" hierboven om de equalizer-instelling te kiezen die u wilt bijregelen.
De parameters zijn alleen bij te regelen voor de drie-bands equalizer-instellingen van EQ1 t/m 5. De parameters van de Parametric EQ1 t/m 3 instellingen en EQ FLAT zijn met deze tuner/versterker niet aan te passen.
- 2 Druk net zovaak op de JOG MENU toets totdat er "Sound Menu" in het uitleesvenster verschijnt.
- 3 Draai aan de instelknop totdat er "EQ Control" in het uitleesvenster verschijnt.
De aanduiding "EQ Control" zal niet verschijnen als u een van de Parametric EQ1 t/m 3 instellingen of de EQ FLAT instelling hebt gekozen.

Instellen van de klankkleur-parameters

- 4** Druk op de ENTER toets en draai aan de instelknop om in te stellen op de parameter die u wilt bijregelen.

Stel in op	Voor bijregelen van de
BASS	lage tonen
MID	middentonen
TREBLE	hoge tonen

- 5** Druk op de ENTER toets en draai aan de instelknop om de gekozen parameter naar wens in te stellen. Elk van de parameters is regelbaar van -10 dB tot +10 dB in stappen van 1 dB.

- 6** Als u nog andere parameters wilt instellen, herhaalt u de stappen 4 en 5.

 U kunt de klankkleur-parameters ook bijregelen met de afstandsbediening

Druk op de BASS +/-, MID +/- of TREBLE +/- toetsen.

Controleren van de parametrische equalizer-instellingen (Parametric EQ1 t/m 3)

- 1** Volg de aanwijzingen van 1 t/m 3 onder "Keuze van een equalizer-instelling" op blz. 15 om de equalizer-instelling te kiezen die u wilt controleren. De instellingen zijn alleen te controleren voor de Parametric EQ1 t/m 3 klankkleurpatronen.
- 2** Druk net zovaak op de JOG MENU toets totdat er "Sound Menu" in het uitleesvenster verschijnt.
- 3** Draai aan de instelknop totdat er "EQ Condition" in het uitleesvenster verschijnt. De aanduiding "EQ Condition" zal niet verschijnen als u een van de driebands EQ1 t/m 5 instellingen of EQ FLAT hebt gekozen.
- 4** Druk op de ENTER toets en draai aan de instelknop om in te stellen op de parameter die u wilt controleren. Een van de negen parameters verschijnt in het uitleesvenster. Draai aan de instelknop om in te stellen op een andere parameter. Na enkele seconden verschijnen weer de normale aanduidingen.

Vastleggen van de bijgeregelde parameters

- 1** Volg de aanwijzingen van 1 t/m 6 onder "Bijregelen van de equalizer-parameters" op blz. 15 en deze pagina om de gewenste parameter(s) bij te regelen.
- 2** Druk net zovaak op de JOG MENU toets totdat er "Sound Menu" in het uitleesvenster verschijnt.
- 3** Draai aan de instelknop totdat er "EQ Memory" in het uitleesvenster verschijnt en druk dan op de ENTER toets. Nu verschijnt in het uitleesvenster de aanduiding "Memory to EQX?". In plaats van de "X" verschijnt hierbij een nummer van 1 t/m 5, het nummer van het op dat moment gekozen klankkleurpatroon in het EQ BANK submenu.
- 4** Druk op de ENTER toets om de parameter(s) van de gekozen equalizer-instelling te overschrijven met uw bijgeregelde parameter(s). Als u deze oorspronkelijke parameter-instellingen niet wilt overschrijven, draai dan aan de instelknop om in te stellen op het nummer van de equalizer-instelling waar u de bijgeregelde parameter(s) wel wilt vastleggen en druk dan op de ENTER toets. De aanduiding "Memorized EQX" wordt enkele seconden lang in het uitleesvenster aangegeven en dan verschijnen weer de oorspronkelijke aanduidingen. In plaats van "X" wordt het nummer aangegeven van de gekozen equalizer-instelling voor het vastleggen van de parameter(s).

 U kunt alle equalizer-instellingen terugstellen op de oorspronkelijke fabriekinstellingen

Zie de aanwijzingen op blz. 25.

Bijregelen van de luidsprekerbalans

- 1** Druk net zovaak op de JOG MENU toets totdat er "Sound Menu" in het uitleesvenster verschijnt.
- 2** Draai aan de instelknop totdat er "SP. Balance" in het uitleesvenster verschijnt en druk dan op de ENTER toets.
- 3** Draai aan de instelknop om de luidsprekerbalans naar wens in te stellen.

Radio- ontvangst

In dit hoofdstuk wordt beschreven hoe u op FM of AM radiozenders afstemt en hoe u voorkeurzenders in het geheugen vastlegt.

Met deze tuner/versterker kunt u op radiozenders afstemmen op de volgende manieren:

Handmatig afstemmen

Door aan de instelknop te draaien kunt u afstemmen op de gewenste radiozender (zie blz. 18).

Automatische zoekafstemming

Als u de zendfrequentie van de gewenste radiozender niet kent, kunt u de tuner/versterker alle beschikbare zenders in uw gebied laten doorzoeken (zie blz. 19).

Geheugenafstemming

Na het afstemmen op een zender met de handmatige afstemming of de automatische zoekafstemming kunt u de zender, als die goed klinkt, vastleggen in het afstemgeheugen van de tuner/versterker (zie blz. 19). Dan kunt u voortaan die zogenoemde voorkeurzender rechtstreeks kiezen door aan de instelknop te draaien (zie blz. 20). Zo kunt u tot 30 voorkeurzenders voor de FM en AM voorinstellen.

RDS informatiezenders

Met deze tuner/versterker kunt u ook gebruik maken van de RDS functies van het Radio Data Systeem, waarmee radiozenders naast de gewone uitzendingen allerlei nuttige informatie doorgeven. Op deze tuner/versterker kan van deze informatie alleen de zendernaam in het uitleesvenster worden aangegeven. Overigens zenden alleen FM radiozenders deze RDS informatie uit.*

** Niet alle FM radiozenders bieden de RDS informatie en niet alle RDS zenders bieden dezelfde functies. Als u niet bekend bent met de plaatselijk beschikbare RDS functies, kunt u voor nadere bijzonderheden het best contact opnemen met de plaatselijke radiozenders.*

Alvorens u begint, dient u te zorgen dat:

- Er een FM en een AM antenne op de tuner/versterker zijn aangesloten (zie blz. 5).

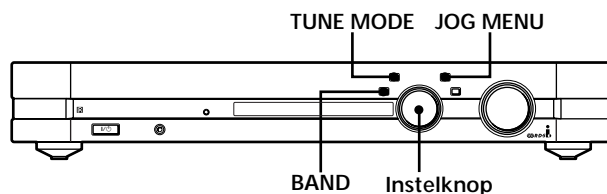

Kort overzicht van de toetsen en regelaars op de tuner/versterker zelf die dienen voor de radio-afstemming

Afstemfunctie-keuzetoets (TUNE MODE): Druk hierop om de afstemfunctie te kiezen.

Instelfunctie-keuzetoets (JOG MENU): Druk hierop om de functie van de instelknop te kiezen.

Afstemband-keuzetoets (BAND): Druk hierop om de FM of AM afstemband te kiezen.

Instelknop: Draai hieraan om in te stellen op radio-ontvangst, om handmatig of automatisch op een zender af te stemmen of om een voorkeuzender te kiezen.

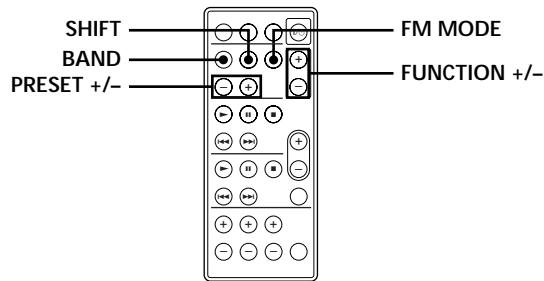

Kort overzicht van de afstandsbedieningstoetsen voor de radio-afstemming

Voorkeuzendertoetsen (PRESET +/-): Druk hierop om een voorkeuzender te kiezen.

Afstemband-keuzetoets (BAND): Druk hierop om de FM of AM afstemband te kiezen.

Geheugengroep-keuzetoets (SHIFT): Druk hierop om een geheugenpagina (A, B of C) te kiezen voor het vastleggen van radiozenders of het afstemmen op een al eerder vastgelegde voorkeuzender.

Geluidsbron-keuzetoetsen (FUNCTION +/-): Druk enkele malen hierop om in te stellen op de tuner voor radio-ontvangst.

Stereo/mono-keuzetoets (FM MODE): Als de "STEREO" aanduiding in het uitleesvenster knippert en de FM stereo uitzending niet erg helder klinkt, drukt u deze toets in. Dan geeft het uitleesvenster "MONO" aan en zult u geen stereo-effect meer horen, maar het geluid zal wel beter klinken.

Opmerking

Als het uitleesvenster "MONO" aangeeft terwijl de FM uitzending wel duidelijk wordt ontvangen, drukt u dan op deze toets zodat de "MONO" aanduiding dooft.

 Bij afstemmen op een zender die RDS informatie uitzendt Dan verschijnt de vaste zendernaam in het uitleesvenster.

Opmerkingen

- De RDS informatie zal niet altijd goed te ontvangen zijn, als de zender waarop u hebt afgestemd niet duidelijk voorkomt of als de signaalsterkte onvoldoende is.
- Als u de stekker van de tuner/versterker uit het stopcontact trekt, kunnen de RDS zendernamen niet altijd goed worden onthouden. Om dit te voorkomen, legt u de RDS zenders vast als voorkeuzenders (zie blz. 19).

Handmatig afstemmen

Zie voor nadere bijzonderheden over de toetsen en regelaars in dit hoofdstuk de beschrijvingen onder "Kort overzicht van de toetsen en regelaars op de tuner/versterker zelf die dienen voor de radio-afstemming" op blz. 17 en "Kort overzicht van de afstandsbedieningstoetsen voor de radio-afstemming" op deze pagina.

- 1 Druk net zovaak op de JOG MENU toets totdat er een geluidsbron in het uitleesvenster wordt aangegeven.
 - 2 Draai aan de instelknop totdat er "TUNER" in het uitleesvenster verschijnt. Nu wordt er afgestemd op de laatst ontvangen radiozender.
 - 3 Druk op de BAND toets om de FM of AM afstemband te kiezen.
 - 4 Druk enkele malen op de TUNE MODE toets totdat er "MANUAL" in het uitleesvenster verschijnt.
 - 5 Draai aan de instelknop. Draai de instelknop naar rechts om af te stemmen op een hogere frequentie. Draai de knop naar links om af te stemmen op een lagere frequentie.
- Wanneer de tuner het einde van de afstemband bereikt**
- Dan gaat het zoeken door in dezelfde richting vanaf het andere uiteinde van de afstemband.
- 6 Bij het afstemmen op een AM radiozender stelt u de AM kaderantenne zo op dat de ontvangst optimaal klinkt.
 - 7 Herhaal de stappen 3 t/m 6 als u op een andere zender wilt afstemmen.

 U kunt direct overschakelen naar de tuner voor radio-ontvangst

Druk op de BAND toets op het voorpaneel of op de afstandsbediening. Of druk net zovaak op de FUNCTION +/- toets van de afstandsbediening totdat het uitleesvenster "TUNER" aangeeft.

 Als u probeert nauwkeuriger af te stemmen dan mogelijk is voor de betreffende afstemschaal

Dan zult u niet de preciese frequentie kunnen vinden. Deze tuner/versterker houdt bij de afstemming de volgende afstemintervallen aan:

FM: 50 kHz

AM: 9 kHz

Automatische afstemming

Zie voor nadere bijzonderheden over de toetsen en regelaars in dit hoofdstuk de beschrijvingen onder “Kort overzicht van de toetsen en regelaars op de tuner/versterker zelf die dienen voor de radio-afstemming” op blz. 17 en “Kort overzicht van de afstandsbedieningstoetsen voor de radio-afstemming” op blz. 18.

- 1 Druk net zovaak op de JOG MENU toets totdat er een geluidsbron in het uitleesvenster wordt aangegeven.
 - 2 Draai aan de instelknop totdat er “TUNER” in het uitleesvenster verschijnt.
Nu wordt er afgestemd op de laatst ontvangen radiozender.
 - 3 Druk op de BAND toets om de FM of AM afstemband te kiezen.
 - 4 Druk enkele malen op de TUNE MODE toets totdat er “AUTO” in het uitleesvenster verschijnt.
 - 5 Draai aan de instelknop.
Als u de instelknop naar rechts draait, doorzoekt de tuner/versterker de afstemband van laag naar hoog; als u de knop naar links draait, wordt de afstemband doorzocht van hoog naar laag.
- Wanneer de tuner het einde van de afstemband bereikt**
Dan gaat het zoeken door in dezelfde richting vanaf het andere uiteinde van de afstemband.
- De tuner/versterker stopt met zoeken zodra er een radiozender duidelijk wordt ontvangen.
- 6 Om door te gaan met zoeken, draait u weer aan de instelknop.

 U kunt direct overschakelen naar de tuner voor radio-ontvangst
Druk op de BAND toets op het voorpaneel of op de afstandsbediening. Of druk net zovaak op de FUNCTION +/- toets van de afstandsbediening totdat het uitleesvenster “TUNER” aangeeft.

Geheugenafstemming

Zie voor nadere bijzonderheden over de toetsen en regelaars in dit hoofdstuk de beschrijvingen onder “Kort overzicht van de toetsen en regelaars op de tuner/versterker zelf die dienen voor de radio-afstemming” op blz. 17 en “Kort overzicht van de afstandsbedieningstoetsen voor de radio-afstemming” op blz. 18.

Alvorens u kunt afstemmen op voorkeurzenders, zult u deze eerst in het afstemgeheugen moeten vastleggen volgens de onderstaande aanwijzingen voor het “Voorinstellen van radiozenders”.

Voorinstellen van radiozenders

- 1 Druk net zovaak op de JOG MENU toets totdat er een geluidsbron in het uitleesvenster wordt aangegeven.
- 2 Draai aan de instelknop totdat er “TUNER” in het uitleesvenster verschijnt.
Nu wordt er afgestemd op de laatst ontvangen radiozender.
- 3 Stem af op de radiozender die u wilt vastleggen, volgens de aanwijzingen voor Handmatig afstemmen of Automatische afstemming (op blz. 18, resp. deze pagina).
- 4 Druk net zovaak op de JOG MENU toets totdat er “Setup Menu” in het uitleesvenster verschijnt.
- 5 Draai aan de instelknop totdat er “Preset Memory” in het uitleesvenster verschijnt en druk dan op de ENTER toets.
De aanduiding “MEMORY” licht enkele seconden lang op in het uitleesvenster. Volg de aanwijzingen 6 en 7 voordat de “MEMORY” aanduiding dooft.
- 6 Draai aan de instelknop om de geheugenpagina en het voorinstelnummer te kiezen.
De letter van de geheugenpagina wordt aangegeven en het voorinstelnummer knippert. De geheugenpagina en het voorinstelnummer veranderen telkens wanneer u aan de instelknop draait, als volgt:

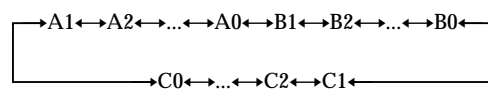

Geheugenafstemming

Sneller een geheugenpagina kiezen

Druk enkele malen op de SHIFT toets van de afstandsbediening.

Als de "MEMORY" aanduiding dooft of het voorinstelnummer stopt met knipperen voordat u de gewenste geheugenpagina en het voorinstelnummer hebt gekozen, begin dan opnieuw vanaf stap 4.

- 7 Druk op de ENTER toets om de gekozen zender vast te leggen.
- 8 Herhaal de stappen 3 t/m 7 voor uw andere voorkeuzenders.

Vervangen van een voorkeuzender door een andere

Volg de aanwijzingen van 1 t/m 7 om een nieuwe zender vast te leggen onder hetzelfde voorinstelnummer.

Afstemmen op vastgelegde voorkeuzenders

- 1 Druk net zovaak op de JOG MENU toets totdat er een geluidsbron in het uitleesvenster wordt aangegeven.
- 2 Draai aan de instelknop totdat er "TUNER" in het uitleesvenster verschijnt.
Nu wordt er afgestemd op de laatst ontvangen radiozender.
- 3 Druk enkele malen op de TUNE MODE toets totdat er "PRESET" in het uitleesvenster verschijnt.
- 4 Draai aan de instelknop om de gewenste voorkeuzender te kiezen (of druk enkele malen op een PRESET +/- toets van de afstandsbediening).
Telkens wanneer u aan de instelknop draait (of op een PRESET +/- toets van de afstandsbediening drukt), stemt de tuner/versterker af op de volgende voorkeuzender, in de onderstaande volgorde:

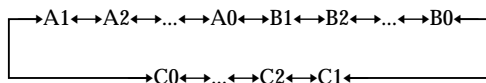

Sneller een geheugenpagina kiezen

Druk enkele malen op de SHIFT toets van de afstandsbediening.

Overige bedieningsfuncties

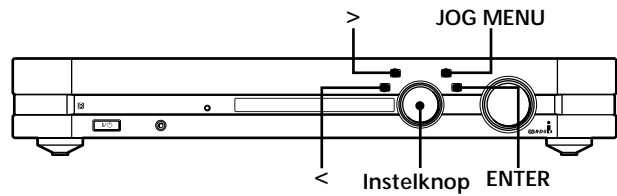

Kort overzicht van de in dit hoofdstuk gebruikte toetsen en regelaars op het voorpaneel

< cursortoets: Met deze toets kunt u de cursor naar links verplaatsen bij het invoeren van een naam voor een van uw geluidsbronnen of voorkeurzenders.

> cursortoets: Met deze toets kunt u de cursor naar rechts verplaatsen bij het invoeren van een naam voor een van uw geluidsbronnen of voorkeurzenders.

Instelfunctie-keuzetoets (JOG MENU): Druk hierop om het gehele menu te kiezen.

Instelknop: Draai hieraan om letters of menu-onderdelen te kiezen.

Invoertoets (ENTER): Druk hierop om de volledige naam voor een voorkeurzender of geluidsbron in te voeren of om de menukeuze die u met de instelknop hebt gemaakt te bevestigen.

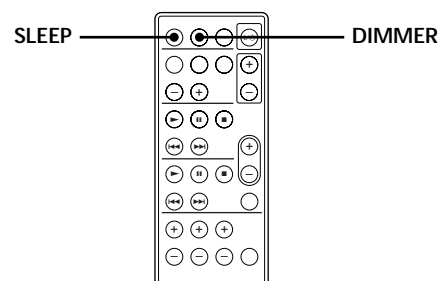

Kort overzicht van de in dit hoofdstuk gebruikte toetsen en regelaars op de afstandsbediening

Lichtdimtoets (DIMMER): Hiermee kunt u de helderheid van het uitleesvenster bepalen.

Sluimertoets (SLEEP): Hiermee kunt u de automatische uitschakelfunctie activeren.

Naamgeving van voorkeurzenders en beeld/geluidsbronnen

U kunt zelf gekozen namen invoeren van maximaal acht letters voor uw voorkeurzenders (maar niet voor RDS zenders) en van maximaal 11 letters voor geluidsbronnen (voor maximaal 10 i.LINK componenten). Deze namen (zoals bijvoorbeeld "LISSA CD") worden dan in het uitleesvenster aangegeven wanneer u instelt op weergave van de betreffende geluidsbron.

U kunt niet meer dan één naam tegelijk invoeren voor elke voorkeurzender of geluidsbron.

Deze functie kan handig zijn voor het uit elkaar houden van soortgelijke apparatuur. Zo kunt u bijvoorbeeld twee compact disc spelers onderscheiden door ze te benoemen als "CD 1" en "CD 2".

1 Druk net zovaak op de JOG MENU toets totdat er een geluidsbron in het uitleesvenster wordt aangegeven.

2 Voor naamgeving van een voorkeurzender
Draai aan de instelknop totdat er "TUNER" in het uitleesvenster verschijnt.
Dan wordt er afgestemd op de laatst ontvangen zender.

Voor naamgeving van een geluidsbron

Draai aan de instelknop om in te stellen op de geluidsbron (component) die u een naam wilt geven en ga dan door naar stap 4.

3 Stem af op de voorkeurzender die u van een zelf gekozen naam wilt voorzien.
Als u niet weet hoe u kunt afstemmen op een voorkeurzender, volgt u de aanwijzingen onder "Afstemmen op vastgelegde voorkeurzenders" op blz. 20.

4 Druk net zovaak op de JOG MENU toets totdat er "Setup Menu" in het uitleesvenster verschijnt.

5 Draai aan de instelknop totdat er "Name Input" in het uitleesvenster verschijnt en druk dan op de ENTER toets.

6 Voer de gewenste naam in met de instelknop en de < en > cursortoetsen, als volgt:
Draai aan de instelknop om een letterteken te kiezen en druk dan op de > toets om de cursor op de plaats van de volgende letter te zetten.

Kiezen van het lettertype

Druk net zovaak op de DISPLAY toets totdat het gewenste lettertype in het uitleesvenster wordt aangegeven.

Invoeren van een spatie

Draai aan de instelknop totdat er een spatie in het uitleesvenster verschijnt (de spatie bevindt zich tussen de "]" haak en de letter "A").

Corrigeren van een al ingevoerde letter

Druk net zovaak op de < of > cursortoets totdat de onjuiste letter gaat knipperen en draai dan aan de instelknop om de juiste letter te kiezen.

Als u probeert een naam in te voeren voor een i.LINK component als er al 10 i.LINK componenten benoemd zijn

Dan verschijnt de aanduiding "List Full" in het uitleesvenster. Als u toch een nieuwe naam wilt kiezen, zult u eerst één of meer overbodige namen moeten wissen.

7 Druk op de ENTER toets.

De aanduiding "MEMORY" licht een seconde lang op in het uitleesvenster en de ingevoerde naam wordt in het geheugen vastgelegd.

Invoeren van namen voor nog andere voorkeurzenders

Herhaal de stappen 2 t/m 7.

Opmerkingen

- U kunt geen namen invoeren voor RDS informatiezenders of voor componenten die zijn aangesloten op de ANALOG IN aansluitingen. Als u dat probeert, verschijnt er "Not In Use" in stap 5.
- U kunt alleen een naam invoeren voor de voorkeurzender waarop op dat moment is afgestemd of de geluidsbron die op dat moment voor weergave is gekozen. Bovendien kunt u geen naam invoeren voor een zender die nog niet is vastgelegd als voorkeurzender.

Wissen van een ingevoerde naam

1 Druk net zovaak op de JOG MENU toets totdat er "Setup Menu" in het uitleesvenster verschijnt.

2 Draai aan de instelknop totdat er "Name Erase" in het uitleesvenster verschijnt en druk dan op de ENTER toets.

3 Draai aan de instelknop om in te stellen op de naam die u wilt wissen.

4 Druk op de ENTER toets.

De gekozen naam wordt uit het geheugen gewist.

Opmerking

Op deze wijze kunt u alleen namen voor i.LINK componenten wissen.

Opnemen

Voor het opnemen van en naar i.LINK componenten hoeft u geen instellingen op de tuner/versterker te maken. Zie voor nadere bijzonderheden de gebruiksaanwijzingen van het weergave-apparaat en het opname-apparaat.

Volg de onderstaande aanwijzingen voor het opnemen vanaf een component die is aangesloten op de ANALOG IN aansluitingen of vanaf de ingebouwde tuner op een via i.LINK aangesloten minidisc-recorder. Zie voor nadere details van de bediening de gebruiksaanwijzing van uw minidisc-recorder.

- 1 Stel in op de geluidsbron die u wilt opnemen.
- 2 Breng het weergave-apparaat in gereedheid voor afspelen.
- 3 Plaats een voor opnemen geschikte minidisc in de minidisc-recorder en stel zo nodig het opnameniveau in.
- 4 Start het opnemen op de minidisc-recorder en start dan de weergave van de geluidsbron.

Opmerking

Wanneer de minidisc-recorder bezig is met opnemen van een component die is aangesloten op de ANALOG IN aansluitingen of vanaf de ingebouwde tuner, kunt u niet overschakelen op een andere geluidsbron voor weergave.

Instellen van de helderheid van het uitleesvenster

Voor de verlichting van het uitleesvenster kunt u kiezen uit drie verschillende lichtsterkteniveaus. Ook het lampje van de JOG MENU toets dooft wanneer u kiest voor een geringe lichtsterkte.

Schakel de stroom in en druk op de DIMMER toets van de afstandsbediening.

Telkens wanneer u op de DIMMER toets drukt, verandert de helderheid van het uitleesvenster als volgt:

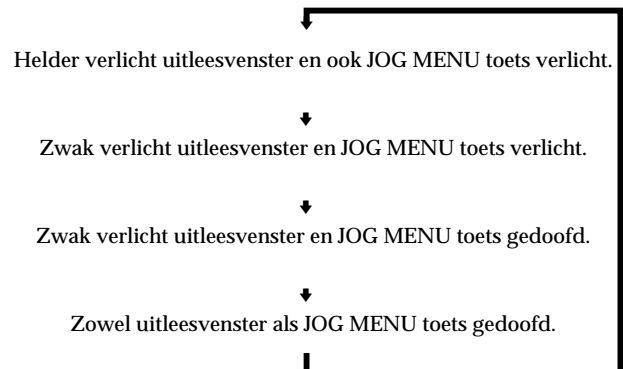

 Als de gegevens in het uitleesvenster veranderen terwijl de verlichting gedoofd is

Dan licht het uitleesvenster enkele seconden lang (zwak) op om de nieuwe gegevens te tonen en dan dooft het licht weer.

 Ook de helderheid van de uitleesvensters van de MDS-LSA1 minidisc-recorder en de CDP-LSA1 CD-speler kunnen gekoppeld worden aan dat van de tuner/versterker via de i.LINK bedieningsfunctie

De helderheid wordt alleen gelijkgeschakeld wanneer de i.LINK bedieningsfunctie is geactiveerd. Zie voor nadere bijzonderheden blz. 26.

Automatisch uitschakelen met de sluimerfunctie

U kunt de tuner/versterker automatisch laten uitschakelen na een tijdsduur die u zelf kiest, zodat u gerust met muziek in slaap kunt vallen.

Druk op de SLEEP toets van de afstandsbediening wanneer de tuner/versterker staat ingeschakeld. De aanduiding "SLEEP" licht op in het uitleesvenster. Telkens wanneer u op de SLEEP toets drukt, verspringt de sluimertijd als volgt.

→ 2:00 → 1:30 → 1:00 → 0:30 → 0:20 → 0:10 → OFF →

Nadat u de tijd hebt gekozen, keert het uitleesvenster terug naar de toestand voordat u op de SLEEP toets drukte.

Controleren van de resterende tijd voordat de tuner/versterker wordt uitgeschakeld

Druk op de SLEEP toets. De resterende speelduur verschijnt in het uitleesvenster.

Annuleren van de sluimerfunctie

Druk nogmaals op de SLEEP toets terwijl de resterende speelduur wordt aangegeven.

Dan verschijnt er "OFF" in het uitleesvenster en vervalt de uitschakel-instelling van de sluimerfunctie.

 Als u de i.LINK bedieningsfunctie inschakelt (zie hiernaast) Dan wordt bij het uitschakelen van de tuner/versterker ook een daaraan gekoppelde i.LINK component tegelijk uitgeschakeld.

Andere instellingen via het Setup Menu

Via de i.LINK bedieningsaansluiting kunt u de functies van de tuner/versterker tegelijk bedienen met de andere hierop aangesloten apparatuur.

Bediening van de tuner/versterker koppelen aan andere i.LINK apparatuur (i.LINK bedieningsfunctie)

Wanneer de i.LINK functie is geactiveerd, wordt de bediening gekoppeld op de volgende punten:

- Wanneer u op de CD ► weergavetoets of de MD ► weergavetoets van de afstandsbediening drukt, wordt de tuner/versterker tegelijk met het betreffende apparaat ingeschakeld en begint de weergave van de geluidsbron.
- Als u op de ► weergavetoets drukt op de CD-speler of de minidisc-recorder zelf, of u drukt op de CD ► of de MD ► toets op de afstandsbediening van de tuner/versterker, dan wordt het betreffende apparaat automatisch gekozen als de geluidsbron voor weergave.
- Wanneer u de helderheid van het uitleesvenster van de tuner/versterker omschakelt, gaat dezelfde lichtsterkte ook gelden voor het uitleesvenster van de MDS-LSA1 minidisc-recorder en/of de CDP-LSA1 CD-speler die is aangesloten via i.LINK.
- Wanneer de tuner/versterker wordt uitgeschakeld door de "SLEEP" sluimerfunctie, wordt de via i.LINK aangesloten apparatuur tegelijk uitgeschakeld.
- Bij in- of uitschakelen van de tuner/versterker wordt alle via i.LINK aangesloten apparatuur tegelijk in- of uitgeschakeld.
- Als er voor weergave is ingesteld op de minidisc-recorder of de CD-speler die is aangesloten via i.LINK en er wordt langer dan een minuut geen functie bediend op de tuner/versterker, dan wordt de tuner/versterker automatisch uitgeschakeld zodra u de betreffende i.LINK geluidsbron uitschakelt. Als echter de sluimerfunctie is geactiveerd, zal de tuner/versterker pas worden uitgeschakeld wanneer de ingestelde sluimertijd is verstreken.

- 1 Druk net zovaak op de JOG MENU toets totdat er "Setup Menu" in het uitleesvenster verschijnt.
- 2 Draai aan de instelknop totdat er "i.LINK Ctrl" in het uitleesvenster verschijnt en druk dan op de ENTER toets.
- 3 Draai aan de instelknop totdat er "On" in het uitleesvenster verschijnt en druk dan op de ENTER toets.

Uitschakelen van de i.LINK bedieningsfunctie

Volg de bovenstaande aanwijzingen, maar kies voor "Off" in stap 3.

Opmerkingen

- De hierboven beschreven i.LINK bedieningsfuncties kunnen onder bepaalde omstandigheden en voor sommige componenten niet werken.
- Zorg dat de i.LINK bedieningsfunctie alleen is ingeschakeld voor één component binnen de i.LINK configuratie. Als er bijvoorbeeld twee STR-LSA1 tuner/versterkers zijn aangesloten in dezelfde configuratie, schakelt u dan de i.LINK bedieningsfunctie alleen op de ene tuner/versterker in, maar niet ook op de andere.

Andere instellingen via het Setup Menu

Controleren welke geluidsbron er is gekozen (Ping geluidsbron-identificatie)

Wanneer de Ping functie is ingeschakeld, kunt u eenvoudig controleren welke geluidsbron er op dat moment is gekozen, met een druk op de DISPLAY toets van de tuner/versterker. Dan licht er even een aanduiding op in het uitleesvenster van de gekozen geluidsbron. Wat er precies verschijnt, kan verschillen per component. Als de gekozen geluidsbron-component de CDP-LSA1 of de MDS-LSA1 is, licht de aanduiding "▶▶◀◀" op in het uitleesvenster daarvan. Overigens werkt deze functie alleen voor een Sony minidisc-recorder of CD-speler die is aangesloten via i.LINK.

- 1 Druk net zovaak op de JOG MENU toets totdat er "Setup Menu" in het uitleesvenster verschijnt.
- 2 Draai aan de instelknop totdat er "Ping" in het uitleesvenster verschijnt en druk dan op de ENTER toets.
- 3 Draai aan de instelknop totdat er "On" in het uitleesvenster verschijnt en druk dan op de ENTER toets.

Uitschakelen van de Ping geluidsbron-identificatie

Volg de bovenstaande aanwijzingen, maar kies voor "Off" in stap 3.

Betere weergave van digitale geluidssignalen (H.A.T.S. beveiliging)

Wanneer de H.A.T.S. beveiligingsfunctie is ingeschakeld, worden alle digitale geluidssignalen vóór weergave even in een buffergeheugen vastgehouden. Dit dient ter voorkoming van de "jitter" effecten die kunnen optreden bij digitale signaaloverdracht. Wanneer deze functie is ingeschakeld, brandt het H.A.T.S. digitaalbufferlampje zolang er een digitaal audiosignaal bij de tuner/versterker binnenkomt.

- 1 Druk net zovaak op de JOG MENU toets totdat er "Setup Menu" in het uitleesvenster verschijnt.
- 2 Draai aan de instelknop totdat er "H.A.T.S." in het uitleesvenster verschijnt en druk dan op de ENTER toets.
- 3 Draai aan de instelknop totdat er "On" in het uitleesvenster verschijnt en druk dan op de ENTER toets.

Uitschakelen van de H.A.T.S. beveiliging

Volg de bovenstaande aanwijzingen, maar kies voor "Off" in stap 3.

Opmerkingen

- Aangezien de H.A.T.S. beveiliging werkt met een buffergeheugen, zal er een geringe vertraging optreden tussen de bedieningshandeling (bijv. indrukken van de weergavetoets, stop-toets of pauzetoets) en het starten of stoppen van de digitale weergave of opname.
- De H.A.T.S. beveiliging werkt alleen voor die apparatuur die geschikt is voor dit buffersysteem.
- Bij deze tuner/versterker werkt H.A.T.S. beveiliging alleen voor digitale geluidssignalen met een bemonsteringsfrequentie van 44,1 kHz.
- De H.A.T.S. beveiliging werkt niet als de geluidsbron waarop de tuner/versterker is ingesteld ook signalen doorgeeft aan een andere component (bijv. een andere tuner/versterker of een minidisc-recorder). De tuner/versterker regelt namelijk de overdrachtsnelheid van de digitale audiosignalen vanaf de geluidsbron, maar voor de juiste signaaloverdracht mag er binnen de i.LINK configuratie slechts één component tegelijk audiosignalen vanaf de geluidsbron ontvangen.
- De H.A.T.S. beveiliging werkt niet onder de volgende omstandigheden:
 - Als er een compact disc wordt opgenomen op een minidisc en de CD-speler of de minidisc-recorder is gekozen als geluidsbron voor weergave.
 - Als de bemonsteringsfrequentie van het digitale signaal geen 44,1 kHz bedraagt.

Wissen van het geheugen van de tuner/versterker

Op de onderstaande wijze kunt u alle zelfgekozen menu-instellingen uit het geheugen van de tuner/versterker wissen, zodat weer de oorspronkelijke fabrieksinstellingen gelden.

- 1 Druk net zovaak op de JOG MENU toets totdat er "Setup Menu" in het uitleesvenster verschijnt.
- 2 Draai aan de instelknop totdat er "All Clear" in het uitleesvenster verschijnt en druk dan op de ENTER toets.
- 3 Draai aan de instelknop totdat er "Yes" in het uitleesvenster verschijnt en druk dan op de ENTER toets.
Nu verschijnt er "Make Sure?" in het uitleesvenster.
- 4 Draai aan de instelknop totdat er weer "Yes" in het uitleesvenster verschijnt en druk weer op de ENTER toets.

Betreffende het i.LINK systeem

Hieronder volgt een beschrijving van het i.LINK aansluitsysteem en de mogelijkheden ervan. Lees deze paragrafen alvorens u enige i.LINK bedieningsfunctie gebruikt.

De i.LINK aansluitingen en functies kunnen van component tot component ietwat verschillen. Zie voor nadere bijzonderheden over het aansluiten van i.LINK componenten op dit apparaat het hoofdstukje "Audio-componenten aansluiten" op blz. 6.

Functies van i.LINK

i.LINK is de naam voor een digitaal serieel interface voor de tweerichtings overdracht van audio- en video-signalen, bedieningsopdrachten en gegevens over de toestand van de apparaten. Voor de i.LINK aansluiting tussen twee hiervoor geschikte apparaten volstaat een enkele i.LINK kabel. De audio- en video-componenten die onderling zijn verbonden in een i.LINK configuratie worden aldus geschikt voor gegevensoverdracht en een ruim aantal bedieningsfuncties dat groeit naarmate er meer i.LINK componenten op de markt komen.

Aangezien het i.LINK systeem ook gegevensuitwisseling mogelijk maakt tussen apparaten die niet direct maar indirect zijn verbonden, is de volgorde van de doorverbindingen niet belangrijk. Overigens kan de werking wel eens verschillen, afhankelijk van de eigenschappen van de verbonden apparatuur, zodat niet altijd tussen alle i.LINK apparaten gegevensoverdracht mogelijk is.

💡 Wat is i.LINK?

i.LINK is een door Sony Corporation voorgesteld handelsmerk, als gemakkelijk te onthouden naam voor de internationale IEEE 1394 norm, vastgesteld door het "Institute of Electrical and Electronics Engineers".

i.LINK aansluitingen

De stap-voor-stap doorkoppeling van i.LINK componenten met behulp van i.LINK aansluitsnoeren vormt een zogenaamde "daisy chain" configuratie.

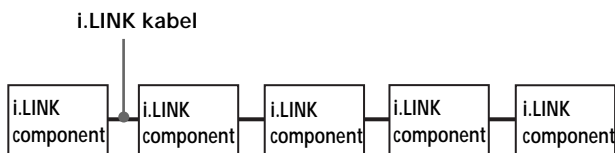

Elke twee componenten kunnen gegevens uitwisselen, ook als ze onderling niet rechtstreeks zijn verbonden.

Vertakkingen in de aansluitketen

- Elke i.LINK component met drie of meer i.LINK aansluitingen kan dienen als vertakkingspunt.
- Er kunnen tot 63 i.LINK componenten in de totale configuratie worden doorverbonden. Een enkele keten kan echter maximaal 17 componenten bevatten (m.a.w. maximaal 16 i.LINK aansluitsnoeren op een rij). Elk van de i.LINK aansluitsnoeren in een enkele keten noemen we een "stap". Zo bestaat de keten van A tot C in het onderstaande aansluitschema uit zes stappen en zijn er drie stappen in de keten van A tot D.

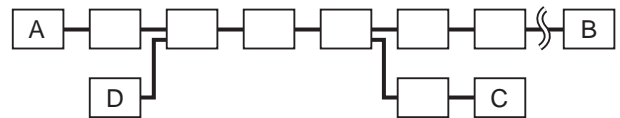

Elke keten in dit schema, tussen A en B; A en C; A en D; B en C; B en D; en C en D kan uit 16 stappen bestaan (met 17 componenten op rij).

Lusvormig doorverbinden

Een signaal dat wordt uitgezonden door een component zal alle andere componenten bereiken. Daarom moeten lussen in de doorverbinding worden vermeden, om te voorkomen dat dat een signaal rondloopt en zo terugkeert naar de bron.

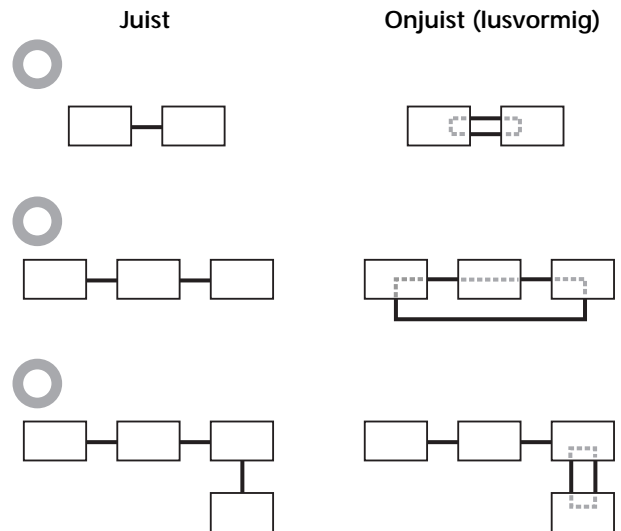

Opmerkingen

- Bepaalde i.LINK componenten (zoals personal computers) kunnen geen signalen doorgeven wanneer ze zijn uitgeschakeld. Zie voor het aansluiten van iedere component de daarbij behorende gebruiksaanwijzing.
- De maximale overdrachtsnelheid van een i.LINK component staat vermeld bij de i.LINK aansluitbus. De aanduidingen S100, S200 en S400 geven maximale snelheden van resp. 100, 200 en 400 Mbps* aan. De feitelijke snelheid kan afwijken van de aangegeven snelheid, afhankelijk van de verschillen in overdrachtsnelheid en andere technische gegevens tussen de aangesloten componenten.

💡 Wat is "Mbps"?

"Mbps" is de afkorting van Megabits per seconde. Dat wil zeggen de hoeveelheid gegevens die in een seconde kan worden verzonden of ontvangen. Zo betekent een overdrachtsnelheid van 200 Mbps dat er in een seconde 200 megabits aan gegevens kunnen worden verzonden.

Een "LINC" leggen (Logical Interface Connection)

Voordat er een geluidssignaal kan worden verzonden tussen twee i.LINK componenten, moeten ze eerst een "LINC" met elkaar leggen, d.w.z. een weg banen waarlangs de ene component het geluidssignaal kan verzenden en de andere component het kan ontvangen. De "LINC" is dit logische pad voor de overdracht van digitale geluidssignalen tussen de twee componenten. Elk logisch pad heeft zijn eigen identificatienummer. Aangezien de component die het geluidssignaal verzendt eerst het juiste pad ervoor moet kennen en de ontvangende component eveneens, zullen de beide componenten samen een pad moeten overeenkomen. Tijdens het leggen van een "LINC" vindt de volgende communicatie plaats tussen de twee betrokken i.LINK componenten.

Bijvoorbeeld

Een component legt een "LINC" met een CD-speler voor de ontvangst van een geluidssignaal van die CD-speler.

- ① De component die het geluidssignaal van de CD-speler moet ontvangen stuurt een verzoek en de gegevens voor een pad aan de CD-speler, zodat die het geluidssignaal via dat pad kan verzenden.

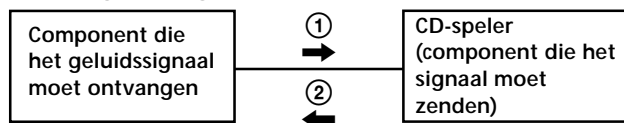

- ② De CD-speler beantwoordt het verzoek van de component om een "LINC" te leggen en een pad te banen.

De digitale overdracht van geluidssignalen is pas mogelijk nadat de bovenstaande uitwisseling heeft plaatsgevonden en de "LINC" communicatie is geopend.

Aanvullende informatie

Verhelpen van storingen

Als bij het gebruik van de tuner/versterker een van de volgende problemen zich voordoet, neemt u dan de controlepunten even door om het probleem te verhelpen. Zie ook blz. 5 1/2 9 om zeker te stellen dat alle aansluitingen in orde zijn. Mocht de storing niet zo gemakkelijk te verhelpen zijn, raadpleeg dan a.u.b. de dichtstbijzijnde Sony handelaar.

Er klinkt niet of nauwelijks geluid.

- ➔ Controleer of alle luidsprekers en andere apparaten juist en stevig zijn aangesloten.
- ➔ Controleer of de tuner/versterker wel is ingesteld op de juiste geluidsbron.
- ➔ Druk op de MUTING toets van de afstandsbediening om de geluiddemping uit te schakelen, zodat de "MUTING" aanduiding dooft.
- ➔ Gebruik het i.LINK aansluitsnoer voor 200 Mbps gegevensoverdracht.
- ➔ Het beveiligingscircuit van de tuner/versterker is in werking getreden, vanwege een kortsluiting. Schakel de tuner/versterker uit, verhelp de kortsluiting en schakel het apparaat weer in.

De weergave van links en rechts klinkt onevenwichtig of de kanalen zijn verwisseld.

- ➔ Controleer of alle luidsprekers en andere apparaten juist en stevig zijn aangesloten.
- ➔ Stel de luidsprekerbalans evenwichtiger in via het "Sound Menu" (zie blz. 16).

Er klinkt een storende bromtoon of andere bijgeluiden.

- ➔ Controleer of alle luidsprekers en andere apparaten juist en stevig zijn aangesloten.
- ➔ Houd de aansluitsnoeren uit de buurt van een transformator of een motor en ten minste 3 meter van een TV-toestel of tl-verlichting.
- ➔ Plaats de geluidsapparatuur niet te dicht in de buurt van een ingeschakeld TV-toestel.
- ➔ Wellicht zijn de stekkers en aansluitbussen vuil. Veeg ze schoon met een doekje met wat spiritus of zuivere alcohol.

Het opnemen lukt niet.

- ➔ Controleer of alle apparatuur naar behoren is aangesloten.

Het afstemmen op een radiozender lukt niet.

- ➔ Controleer of de antennes goed zijn aangesloten. Verstel zonodig de stand van de antennes en sluit een buitenantenne aan.
- ➔ Mogelijk is de signaalsterkte te gering voor ontvangst (bij gebruik van de automatische zoekafstemming). Gebruik de handmatige afstemming.
- ➔ Er zijn nog geen zenders vooringesteld of de vastgelegde voorkeurzenders zijn uit het geheugen gewist. Leg de gewenste zenders in het afstemgeheugen vast (zie blz. 19).

De RDS informatiefuncties werken niet.

- ➔ Controleer of de tuner/versterker wel is afgestemd op een RDS informatiezender op de FM afstemband.
- ➔ Stem af op een krachtiger FM RDS zender.

De afstandsbediening werkt niet.

- ➔ Richt de afstandsbediening recht op de  afstandsbedieningssensor voorop het apparaat dat u wilt bedienen.
- ➔ Verwijder eventuele obstakels tussen de afstandsbediening en het apparaat dat u wilt bedienen.
- ➔ Als de batterij in de afstandsbediening leeg raakt, vervangt u deze dan door een nieuwe.

Pagina's met aanwijzingen voor het wissen van het geheugen van de tuner/versterker

Voor het wissen van	Leest u
de zelf gekozen namen	pagina 22
alle vastgelegde instellingen	pagina 25

Technische gegevens

Versterker-gedeelte

Uitgangsvermogen
50 watt + 50 watt
(aan 4 ohm, DIN,
1 kHz)

Frequentiebereik
7 Hz - 20 kHz \pm 0,3 dB

Toonregeling
lage tonen: 100 Hz
 \pm 10 dB
middentonen: 1 kHz
 \pm 10 dB
hoge tonen: 10 kHz
 \pm 10 dB

Analoge ingangen
Gevoeligheid: 250 mV
Impedantie: 50 kOhm

Hoofdtelefoon-aansluiting
Geschikt voor
hoogohmige en
laagohmige
hoofdtelefoons

FM tuner-gedeelte

Afstembereik
87,5 - 108,0 MHz

Antenne-aansluiting
75 ohm, asymmetrisch

Gevoeligheid mono: 7 μ V/22,1 dBf
stereo: 70 μ V/42,1 dBf

Totale harmonische vervorming
mono: 0,3% bij 1 kHz
stereo: 0,5% bij 1 kHz

Selectiviteit 55 dB bij 400 kHz

Kanaalscheiding
35 dB bij 1 kHz

Tussenfrequentie
10,7 MHz

AM tuner-gedeelte

Afstembereik 531 - 1602 kHz

Antenne Kaderantenne

Totale harmonische vervorming
0,5 % bij 400 Hz

Selectiviteit 35 dB bij 9 kHz

Tussenfrequentie
450 kHz

Algemeen

Stroomvoorziening
230 V wisselstroom,
50/60 Hz

Stroomverbruik
140 watt

Afmetingen (b/d/h)
430 \times 335 \times 70 mm, incl.
uitstekende
onderdelen en
knoppen

Gewicht (ca.)
6,3 kg

Bijgeleverd toebehoren
Zie blz. 4.

Wijzigingen in ontwerp en technische
gegevens voorbehouden, zonder
kennisgeving.

Mededelingen in het uitleesvenster

De onderstaande lijst geeft een verklaring van de diverse foutmeldingen e.d. die in het uitleesvenster kunnen verschijnen.

Mededeling	Foutcode(s)	Oorzaak en/of oplossing
CANNOT LINC	C78:11/C78:12	De tuner/versterker kan geen LINC met een geluidsbron leggen, vanwege een al bestaande LINC tussen de tuner/versterker en een andere geluidsbron. Verbreek eerst de LINC met de andere geluidsbron.
NO SIGNAL	C78:04	Er wordt geen signaal ontvangen van de gekozen geluidsbron. Zorg dat er een signaal wordt doorgegeven en verifieer dan de goede ontvangst daarvan (bijv. door het op te nemen).
	C78:22	Het formaat van het inkomend signaal wordt niet herkend.
	C78:31	De communicatie tussen de tuner/versterker en de gekozen geluidsbron is niet stabiel. Of het formaat van het inkomende signaal wordt niet herkend. Controleer de toestand en het type signaal van de gekozen geluidsbron.
BUS FULL	C78:15	De interne signaalbus van de i.LINK configuratie is vol en er kunnen geen signalen van de tuner/versterker meer worden doorgegeven. Verbreek de LINC tussen de geluidsbron en de tuner/versterker.
LOOP CONNECT	C78:03	De i.LINK aansluiting maakt een lus. Controleer/corrigeer de aansluiting (zie blz. 26).
NEW CONNECT	—	Er is een nieuwe i.LINK component op de i.LINK configuratie aangesloten of ervan losgemaakt. Wacht enkele seconden en deze aanduiding zal vanzelf doven.
FUNC. Locked	—	U kunt niet instellen op een bepaalde geluidsbron, vanwege een al bestaande LINC tussen de tuner/versterker en een andere geluidsbron. Verbreek eerst de LINC met de andere geluidsbron.
Select FUNC.	—	Kies een andere geluidsbron.
Input Occupied	—	Verbreek de LINC tussen de tuner/versterker en een andere geluidsbron.
Off Processing	—	Zolang de i.LINK bedieningsfunctie is ingeschakeld, zal de aangesloten i.LINK apparatuur automatisch worden uitgeschakeld wanneer u de tuner/versterker uitschakelt. Het kan echter wel even duren voordat een geluidsbron wordt uitgeschakeld, en de tuner/versterker kan niet reageren zolang deze aanduiding knippert. Wacht enkele seconden totdat de aanduiding vanzelf dooft.

VARNING!

Utsätt inte receivern för regn och fukt för att undvika riskerna för brand och/eller elektriska stötar.

Öppna inte höljet. Det kan resultera i risk för elektriska stötar. Överlåt allt reparations- och underhållsarbete till fackkunniga tekniker.

Att observera

Angående säkerhet

Dra ut stickkontakten ur nätuttaget, om du skulle råka tappa ett föremål eller spilla vätska i receivern. Låt en fackkunnig reparatör besiktiga receivern innan den tas i bruk igen.

Angående strömförsörjning

- Kontrollera innan receivern tas i bruk att märkspänningen stämmer överens med lokal nätspänning. Märkspänningen anges på namnplåten på undersidan.
- Nätströmstillförseln kopplas inte ur så länge stickkontakten sitter i ett nätuttag, inte ens när strömmen till receivern slås av.
- Dra ut stickkontakten ur nätuttaget, när receivern inte ska användas under en längre tidsperiod. Dra i stickkontakten, aldrig i själva kabeln, för att koppla ur nätkabeln.
- Nätkabeln får endast bytas ut av en kvalificerad reparatör.

Angående placering

- Placera inte receivern i ett trångt utrymme, som t. ex. i en bokhylla eller i ett inbyggt skåp.
- Placera receivern på en plats med tillräcklig ventilation för att undvika överhettning och för att förlänga receiverns livslängd.
- Placera inte receivern på en plats, där den utsätts för värme, solsken, damm och/eller mekaniska stötar.
- Namnplåten finns på receiverns undersida.

Angående anslutningar

Allra första steget före anslutningar: slå av strömmen och koppla ur nätkabeln från nätuttaget.

Angående rengöring

Torka receivern och reglagen med en mjuk trasa, som fuktats i mild diskmedelslösning. Använd varken slipande rengöringsmedel eller starka rengöringsvätskor, som t. ex. spritlösningar och bensin.

Isättning av ett nytt batteri i fjärrkontrollen

Dra ut batterihållaren ur batterifacket, sätt i ett nytt litiumbatteri av typen CR2025 med plussidan (+) vänd uppåt och skjut sedan in batterihållaren i batterifacket igen.

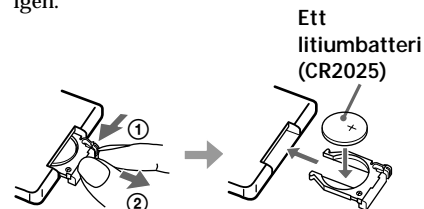

- ① Håll intryckt.
- ② Dra ut.

FARA!

Felaktigt batteribyte medför risk för explosion. Byt endast ut batteriet mot ett likadant eller ett likvärdigt batteri rekommenderat av tillverkaren. Kassera oanvända batterier i enlighet med tillverkarens anvisningar.

Rådfråga affären där receivern köptes, eller Sonys återförsäljare, när du råkar ut för svårigheter eller vill ställa frågor som inte besvaras i denna bruksanvisning.

Angående denna bruksanvisning

Denna bruksanvisning beskriver modellen STR-LSA1.

Vägledning

- De reglage för styrning av receiveern som nämns i denna bruksanvisning är de som finns på själva receiveern. Det är emellertid även möjligt att använda de knappar på fjärrkontrollen som har liknande namn, eller som anges inom parentes i bruksanvisningen, till att utföra en viss åtgärd.

Exempel: Vrid på VOLUME (eller tryck lämpligt antal gånger på VOL +/- på fjärrkontrollen).

- Följande ikoner används i denna bruksanvisning:

 anger en åtgärd som kräver användning av fjärrkontrollen.

 anger praktiska råd och tips för enklare styrning av receiveern.

INNEHÅLL

Anslutningar 4

- Uppackning 4
- Anslutning av antenner 5
- Anslutning av ljudkällor 6
- Anslutning av högtalare 7

Grundläggande tillvägagångssätt 8

- Innan receiveern slås på 8
- Val av ljudkälla 8

Beskrivning av reglage 10

- Reglage på framsidan 10
- Knappar på fjärrkontrollen 12

Ljudinställningar 14

- Inställning av ljudparametrar 15

Radiomottagning 17

- Manuell stationsinställning 18
- Automatisk stationssökning 19
- Snabbval 19

Övrigt 21

- Lagring av namn på snabbvalsstationer och källor 22
- Inspelning 23
- Ändring av belysningsstyrka i teckenfönstret 23
- Inkoppling av tidsstyrt strömavslag 24
- Övriga inställningar på menyn Setup Menu 24
- Angående i.LINK 26

Tekniska detaljer 28

- Felsökning 28
- Tekniska data 30
- Felmeddelanden i teckenfönstret 31

SE

Anslutningar

Detta kapitel beskriver hur olika ljudprodukter kan anslutas till receivern. Läs igenom anvisningarna innan du ansluter några produkter till receivern.

Uppackning

Kontrollera att de nedanstående tillbehören har levererats med receivern:

- AM-ramatenn (1)
- Fjärrkontroll (1)

Innan den medföljande fjärrkontrollen tas i bruk

Ett batteri finns redan isatt i fjärrkontrollen när fjärrkontrollen är ny. Dra bort skyddsfilm från batterifacket, så att batteriet kan börja strömförsörja fjärrkontrollen, innan fjärrkontrollen tas i bruk.

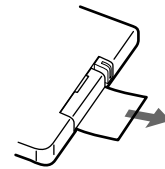

Hur batteriläckage undviks

Ta ut batteriet ur batterifacket, när fjärrkontrollen inte ska användas på ett bra tag, för att undvika risken för skador på grund av batteriläckage och korrosion.

💡 När behöver batteriet bytas ut?

Under normala förhållanden bör batteriet kunna användas i ungefär sex månader. Byt ut batteriet mot ett nytt, när receivern inte längre kan fjärrstyras.

Att observera angående litiumbatterier

- Förvara litiumbatterier utom räckhåll för småbarn. Sök omedelbart läkarhjälp, om ett litiumbatteri skulle råka sväljas.
- Torka rent batteriet med en torr tygtrasa för att garantera god kontakt.
- Kontrollera noga att polerna är korrekt vända vid isättning av ett litiumbatteri.
- Håll aldrig ett litiumbatteri med en metallpincett, eftersom det kan orsaka kortslutning.

WARNING!

Ett Litiumbatteri kan explodera om det hanteras fel. Försök varken ladda upp, plocka isär eller elda upp ett litiumbatteri.

Innan anslutningarna görs

- Slå av strömmen till alla produkter och koppla ur nätkablarna.
- Anslutningen av nätkablarna skall göras allra sist efter att alla andra anslutningarna har gjorts.
- Skjut in kontakterna så långt det går för att undvika brum och störningar.
- Anslut de kodfärgade kontakterna på ljudkablarna till in/utgångarna som kodats med samma färg: vit (vänster ljudkanal) till vit och röd (höger ljudkanal) till röd.

Anslutning av antenner

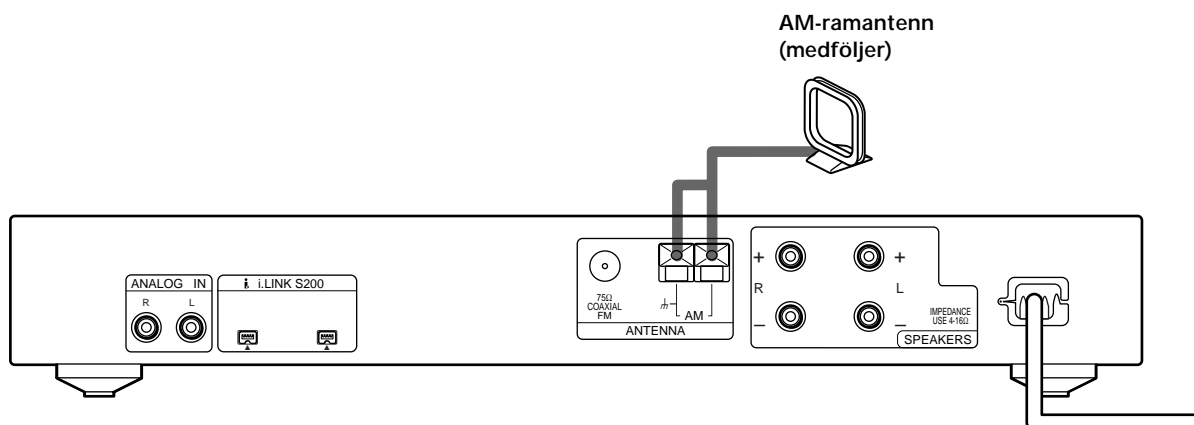

Antenningångar

Anslut	till
AM-ramantennen	AM-ingångarna.
FM-antennen	75Ω COAXIAL FM-ingången.

Att observera angående antennanslutningarna

Dra AM-ramantennen på längre avstånd från receivern och andra produkter. Det förhindrar uppsamling av störningar.

Anslutning av en FM-utomhusantenn

Använd en 75 ohms koaxialkabel (tillval) för att ansluta receivern till en FM-utomhusantenn enligt nedanstående:

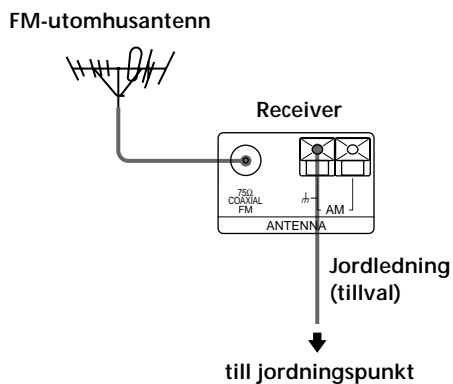

Viktigt!

När en utomhusantenn ansluts till receivern, skall den jordas mot åsknedslag. Jorda inte jordledningen till ett gasrör. Det kan resultera i risk för explosion.

Anslutning av ljudkällor

Kablar som krävs

i.LINK-kablar (tillval)



Ljudkablar (tillval)

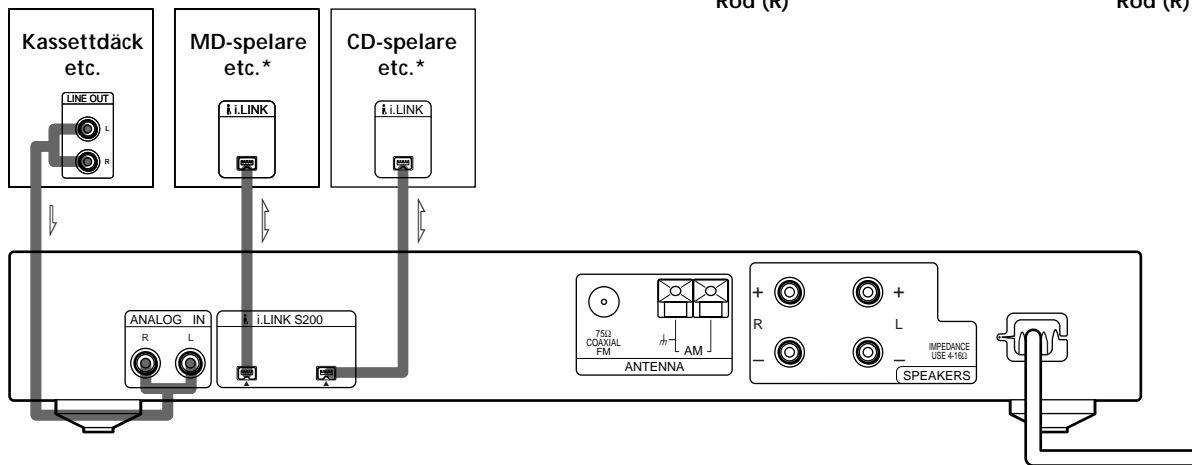
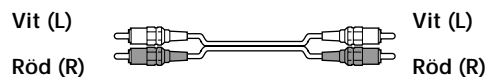

* En i.LINK-anslutning kan göras till vilkendera av kopplingarna i.LINK S200.

In/utgångar för i.LINK-anslutning

Anslut	till
en MD-spelare, en CD-spelare etc.	kopplingen i.LINK S200.

Att observera angående i.LINK-anslutningar

Om ett metallföremål skulle råka tränga in i någon av kopplingarna i.LINK S200 kan det hända att kortslutning och skador på produkterna uppstår.

Gällande valfria i.LINK-kablar

Var noga med att använda i.LINK-kablarna S200 (4 stift – 4 stift) från Sony.

Gällande i.LINK-kompatibla produkter för anslutning till receivern

Följande i.LINK-kompatibla produkter kan anslutas till receivern:

- MD-spelaren MDS-LSA1
- CD-spelaren CDP-LSA1



Angående allmän information om i.LINK Vi hänvisar till avsnittet Angående i.LINK på sidan 26.

In/utgångar för anslutning av andra ljudprodukter

Anslut	till
ett kassettdäck etc.	ingångarna ANALOG IN.

Anslutning av högtalare

Kablar som krävs

Högtalarkablar (tillval)

En för varje högtalare

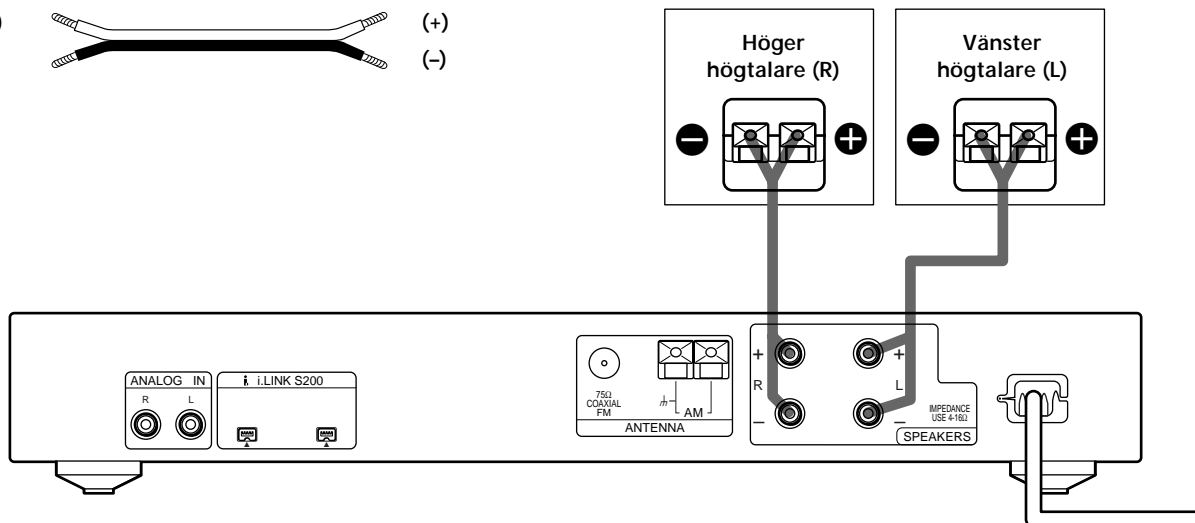
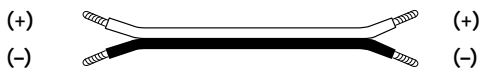

Högtalarutgångar för anslutning av högtalare

Anslut	till
högtalarna (4 till 16 ohm)	utgångarna SPEAKERS.

Att observera angående anslutningarna

- Tvinna de blottade kabeländarna, ca. 10 mm långa. Anslut högtalartrådarna rätt: + till + och - till -. Om högtalartrådarna kastas om, resulterar det i förvrängt ljud eller basförlust.
- Var noga med att inte ställa in volymen på för hög nivå efter anslutning av ett par högtalare med låg märkineffekt.

Hur kortslutning av högtalarkablar undviks

En kortslutning i högtalarkablarna medför ljudförlust och kan i värsta fall leda till att receivern skadas. Iaktta noga följande försiktighetsåtgärder vid anslutning av högtalarna för att förhindra att kortslutning uppstår.

Kontrollera noga att de blottade trådarna i änden på varje högtalarkabel inte kommer i kontakt med någon annan högtalarutgång eller med de blottade trådarna på någon annan högtalarkabel.

Exempel på dåliga anslutningar av högtalarkablar

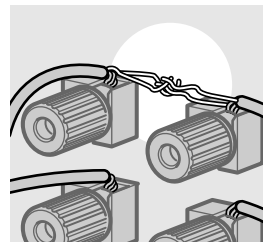

De blottade trådarna i en högtalarkabel vidrör en annan högtalarutgång.

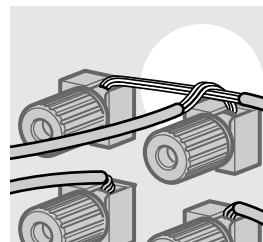

Högtalarkablarnas blottade trådar vidrör varandra på grund av att för stor del av kabelmanteln skalats bort.

Grundläggande tillvägagångssätt

Detta kapitel beskriver det grundläggande tillvägagångssättet vid användning av receivern.

Innan receivern slås på

Nätanslutning

Innan receiverns nätkabel ansluts till ett nätuttag:

- anslut högtalarna till receivern (sid. 7).

Anslut de olika ljudprodukternas nätkablar till lämpliga nätuttag.

Att observera angående volymreglaget VOLUME

Vrid genast volymreglaget VOLUME moturs, efter att strömmen till receivern slagits på, för att skydda högtalarna mot skador.

Val av ljudkälla

Följ nedanstående anvisningar för att välja önskad ljudkälla (produkt). Vi rekommenderar att detta görs efter att alla anslutningar till receivern är klara, för att kontrollera att anslutningarna är korrekta.

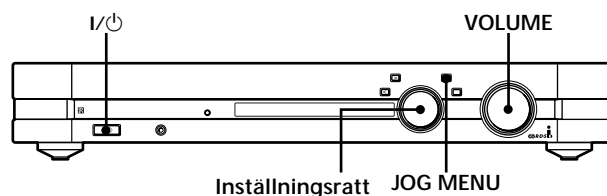

- 1** Tryck på strömbrytaren I/⏻ för att slå på receivern.
- 2** Tryck lämpligt antal gånger på JOG MENU tills namnet på en ljudkälla visas i teckenfönstret. Vrid därefter på inställningsratten (eller tryck lämpligt antal gånger på FUNCTION +/- på fjärrkontrollen) för att välja önskad ljudkälla (produkt) ansluten till receivern (t. ex. en MD-spelare eller en CD-spelare).
- 3** Slå på den valda ljudkällan och starta ljudåtergivning.
- 4** Vrid volymreglaget VOLUME medurs (eller tryck lämpligt antal gånger på VOL + på fjärrkontrollen) för att höja volymen.

Kontroll av vald ljudkälla

Tryck på DISPLAY. Om den valda ljudkällan är CD-spelaren CDP-LSA1 eller MD-spelaren MDS-LSA1, så visas ► ► ► ◀ i några sekunder i teckenfönstret på den valda ljudkällan. Denna kontroll kan vara särskilt praktisk att utnyttja när fler än en ljudkälla av samma typ (t. ex. två CD-spelare) har anslutits till receivern. Observera dock att denna kontroll endast kan utföras för anslutna ljudkällor som är tillverkade av Sony. Vi hänvisar till sidan 24 angående detaljer.

 Övervakning av CD-ljud vid inspelning av en CD-skiva på en MD-skiva (gäller vid användning av CDP-LSA1 och MDS-LSA1) Ändra valet av ljudkälla till MD-spelaren efter påbörjad inspelning. Observera dock att ljudet inte kan övervakas vid synkroniserad CD-inspelning med hög hastighet.

 En logisk gränssnittsanslutning (LINC) upprättas automatiskt mellan receivern och ljudkällan

Receiveren sørjer för att en logisk gränssnittsanslutning (LINC) automatiskt upprättas mellan receivern och den valda ljudkällan. Denna anslutning kopplas automatiskt ur när receivern slås av eller när en annan produkt som inte är i LINK-ansluten väljs som ljudkälla. Vi hänvisar till Upprättande av en logisk gränssnittsanslutning (LINC) på sidan 27 angående detaljer.

Gå igenom följande kontrollpunkter och åtgärda problemet på lämpligt sätt, om normal ljudåtergivning inte uppnås efter att anvisningar na på sidan 8 följs.

Inget ljud återges oberoende av vilken ljudkälla som väljs.

- ➔ Kontrollera att strömmen till både receivern och alla ljudkällor är påslagen.
- ➔ Kontrollera att volymnivån inte har sänkts till läget $-\infty$ dB.
- ➔ Kontrollera att alla högtalarkablar är korrekt anslutna.
- ➔ Tryck på MUTING på fjärrkontrollen, så att indikatorn MUTING på receivern slocknar.

Inget ljud återges från en viss ljudkälla.

- ➔ Kontrollera att kontakterna på kabeln eller kablarna som använts för anslutning av ljudkällan skjutits in ordentligt (så långt det går) i kopplingarna på både receivern och ljudkällan.

En ljudkälla kan inte väljas eller ändras.

- ➔ Valet av ljudkälla spärras tillfälligt efter att ljudkällans anslutning har ändrats (under tiden visas NEW CONNECT i teckenfönstret). FUNC. Locked visas i teckenfönstret på receivern vid ett försök att välja en ljudkälla i detta läge.
- ➔ Ljudkällan kan inte ändras medan en produkt håller på att upprätta en logisk gränssnittsanslutning (LINC) med receivern, exempelvis medan en MD-spelare håller på att upprätta en logisk gränssnittsanslutning med receivern för inspelning av ett radioprogram på en MD-skiva. FUNC. Locked visas i teckenfönstret vid ett försök att välja en ljudkälla vid detta tillfälle.

Även andra förhållanden kan medföra att en ljudkälla inte kan väljas. Kontrollera i så fall vilket felmeddelande som visas i teckenfönstret och sök förklaringen i avsnittet Felmeddelanden i teckenfönstret på sidan 31.

Inget ljud återges via den ena högtalaren.

- ➔ Anslut ett par hörlurar till utgången PHONES på receiverns framsida för att kontrollera om ljud återges via båda hörlurarna. Om ljud bara återges via den ena hörluren kan det betyda att ljudkällan ifråga inte är korrekt ansluten till receivern. Kontrollera att kontakterna på kablarna som använts för anslutning av ljudkällan skjutits in ordentligt i kopplingarna på både receivern och ljudkällan. Om ljud återges via båda hörlurarna kan det betyda att den aktuella högtalaren inte är korrekt ansluten till receivern. Kontrollera i så fall anslutningen av den högtalare som inte återger något ljud.

Ljudet via vänster och höger högtalare är obalanserat.

- ➔ Tryck lämpligt antal gånger på JOG MENU tills Sound Menu visas i teckenfönstret. Vrid på inställningsratten tills SP. Balance visas i teckenfönstret och tryck sedan på ENTER. Vrid därefter på intällningsratten för att ställa in balansen i ljudet via högtalarna.

Vi hänvisar till Felsökning på sidan 28 angående andra problem än de som anges ovan.

 När ett meddelande visas i teckenfönstret Vi hänvisar till sidan 31.

Beskrivning av reglage

Detta kapitel innehåller information om placering och användning av reglagen på receivers framsida och knapparna på den medföljande fjärrkontrollen.

Reglage på framsidan

1 Strömbrytare (I/⏻)

Tryck på denna strömbrytare för att slå på eller av receivern.

Vrid genast volymreglaget VOLUME moturs, efter att strömmen till receivern slagits på, för att skydda högtalarna mot skador.

Indikator för strömberedskap (STANDBY)

Denna indikator tänds när receivern slås av.

2 Fjärrstyrningsgivare (Ⓜ)

Rikta fjärrkontrollen mot denna givare när receivern ska fjärrstyras med hjälp av den medföljande fjärrkontrollen.

3 Indikator för tidsstyrt strömavslag (SLEEP)

Denna indikator tänds vid inkoppling av tidsstyrt strömavslag (sid. 24).

4 Indikator för buffertlagring av digitala signaler (H.A.T.S.)

Denna indikator lyser medan H.A.T.S.-Lagring (High-quality digital Audio Transmission System) för förbättrad kvalitet vid överföring av digitala signaler är inkopplat (sid. 25).

5 Väljare för visningssätt (DISPLAY)

Tryck lämpligt antal gånger på denna väljare för att välja önskad visning i teckenfönstret enligt följande:

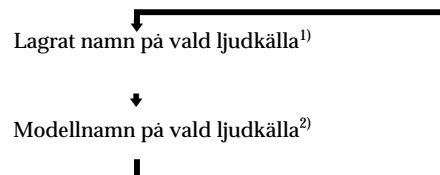

Efter val av inbyggd radiomottagare

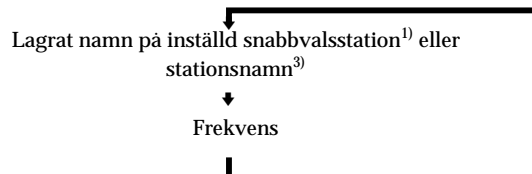

1) Ett lagrat namn visas endast efter att ett namn tilldelats vald ljudkälla eller vald snabbvalsstation (sid. 22).

2) Om modellnamnet inte är känt, så visas ljudkällans slag (t. ex. CD eller MD). Om ljudkällans slag inte heller är känt, så visas ordet Unknown i teckenfönstret.

3) Detta visas endast vid RDS-mottagning (sid. 18).

Efter tryck på DISPLAY medan produktlokalisering är inkopplat visas ► ► ◀ ◀ i några sekunder i teckenfönstret på den valda ljudkällan (sid. 25).

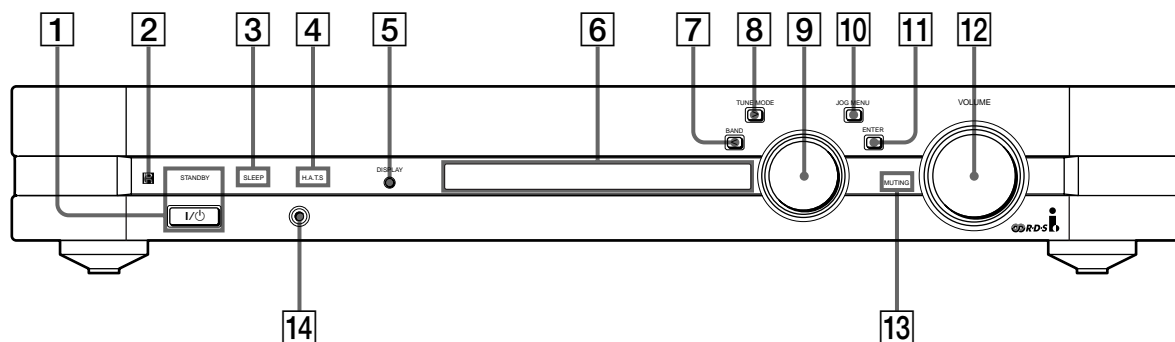

- 6** Teckenfönster
Här visas olika typer av information.
- 7** Våglängdsväljare/markörtangent (BAND/<)
Tryck på denna tangent för att välja önskad våglängd, FM eller AM. Vid tryck på denna tangent medan receiveern är avslagen slås receiveern på automatiskt varefter den senast mottagna radiostationen ställs in. Tryck på denna tangent för att flytta markören åt vänster vid inskrivning av namn på en ljudkälla eller en snabbvalsstation för lagring i minnet.
- 8** Väljare för stationsinställningssätt/markörtangent (TUNE MODE/>)
Tryck på denna tangent efter val av ljudåtergivning från den inbyggda radiomottagaren för att välja önskat stationsinställningssätt. Indikeringen för valt stationsinställningssätt visas i teckenfönstret enligt följande:
- | Stationsinställningssätt | Tryck lämpligt antal gånger på TUNE MODE för att välja indikeringen |
|------------------------------|---------------------------------------------------------------------|
| Manuell stationsinställning: | MANUAL. |
| Automatisk stationssökning: | AUTO. |
| Snabbval: | PRESET. |
- Tryck på denna tangent för att flytta markören åt höger vid inskrivning av namn på en ljudkälla eller en snabbvalsstation för lagring i minnet.
- 9** Inställningsratt
Vrid på denna ratt vid val av ljudkälla, inställning av radiostationer, lagring av radiostationer i snabbvalsminnet, inskrivning av namn för lagring i minnet eller ändring av inställningar.
- 10** Menyväljare (JOG MENU)
Tryck på denna väljare för att ändra inställningsfunktion för inställningsratten. Indikeringen för respektive inställningsfunktion visas i teckenfönstret enligt följande:

Inställning	Tryck lämpligt antal gånger på JOG MENU för att välja indikeringen
Val av ljudkälla:	för namn på vald ljudkälla.
Ljuställning:	Sound Menu.
Diverse inställningar:	Setup Menu.
Stationsinställning:*	för stationsnamn eller frekvens.

* Denna inställningsfunktion kan endast väljas efter val av ljudåtergivning från den inbyggda radiomottagaren.

När namnet på en ljudkälla visas
Vrid på inställningsratten för att välja önskad ljudkälla.

När Sound Menu visas
Använd inställningsratten och tangenten ENTER till att ställa in önskad ljudkvalitet (sid. 14).

När Setup Menu visas
Använd inställningsratten och tangenten ENTER till att lagra snabbvalsstationer (sid. 19), namnge snabbvalsstationer och anslutna ljudkällor (sid. 22) eller utföra övriga inställningar (sid. 24).

När ett stationsnamn eller en frekvens visas
Använd inställningsratten till att välja en snabbvalsstation (sid. 20) eller till att ställa in en radiostation antingen manuellt (sid. 18) eller automatiskt (sid. 19).

- 11** Exekveringstangent (ENTER)
Tryck på denna tangent för att ta fram ett val eller lagra en inställning som gjorts med inställningsratten.
- 12** Volymreglage (VOLUME)
Vrid på detta reglage för att ställa in önskad volymnivå efter att ha slagit på vald ljudkälla.
- 13** Indikator för ljudundertryckning (MUTING)
Denna indikator tänds när MUTING på den medföljande fjärrkontrollen trycks in.
- 14** Hörlursutgång (🔊)
Ett par hörlurar kan anslutas till denna utgång. Vid anslutning av hörlurar kopplas ljudåtergivning via högtalarna automatiskt ur.

Knappar på fjärrkontrollen

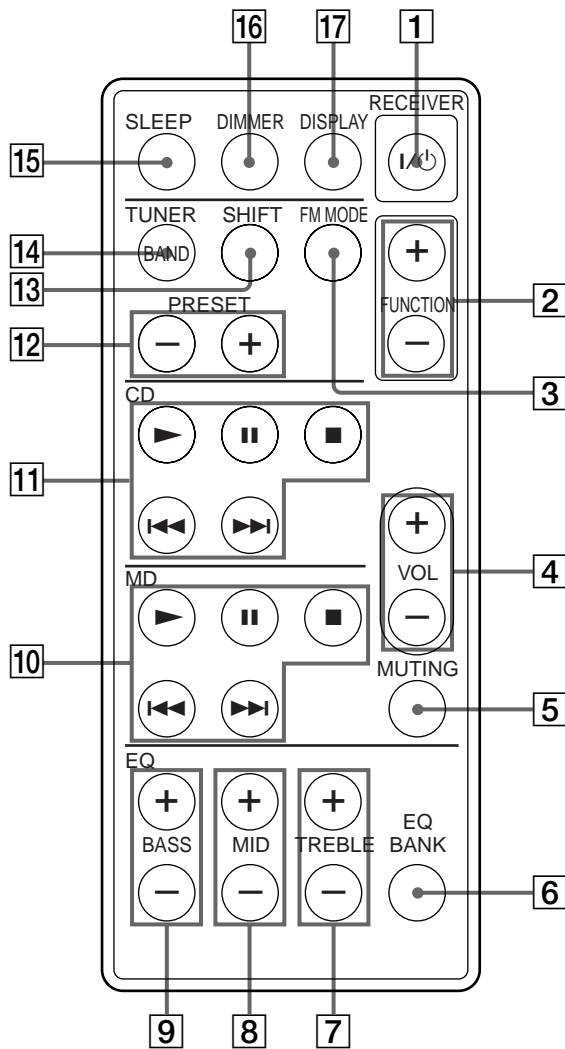

- 1 Strömbrytare (I/⏻)**
Tryck på denna strömbrytare för att slå på eller av receivern. Indikatorn STANDBY på receivern tänds när receivern slås av.
Vrid genast volymreglaget VOLUME på receivern moturs, efter att strömmen till receivern slagits på, för att skydda högtalarna mot skador.
- 2 Funktionsväljare (FUNCTION +/-)**
Tryck lämpligt antal gånger på någon av dessa knappar för att välja önskad ljudkälla.
- 3 Väljare för FM-mottagningsätt (FM MODE)**
Tryck på denna knapp, om STEREO blinkar i teckenfönstret samtidigt som störningar uppstår vid FM-stereomottagning. Efter detta visas MONO i teckenfönstret och FM-mottagningen blir enkanalig. Ljudkvaliteten förbättras däremot.
- 4 Volymknappar (VOL +/-)**
Tryck lämpligt antal på någon av dessa knappar för att ställa in önskad volymnivå.
- 5 Ljudundertryckningsknapp (MUTING)**
Tryck på denna knapp för att dämpa ljudet som återges från receivern. Indikatorn MUTING på receivern tänds när ljudundertryckning kopplas in.
- 6 Knapp för val av förinställd frekvenskurva (EQ BANK)**
Tryck lämpligt antal gånger på denna knapp för att välja önskad, förinställd frekvenskurva.
- 7 Diskantknappar (TREBLE +/-)**
Tryck lämpligt antal gånger på någon av dessa knappar för att ställa in önskad diskantnivå efter val av en förinställd frekvenskurva.
- 8 Mellanregisterknappar (MID +/-)**
Tryck lämpligt antal gånger på någon av dessa knappar för att ställa in önskad mellanregisternivå efter val av en förinställd frekvenskurva.
- 9 Basknappar (BASS +/-)**
Tryck lämpligt antal gånger på någon av dessa knappar för att ställa in önskad basnivå efter val av en förinställd frekvenskurva.

- 10 Knappar för styrning av MD-spelare (MD)**
Använd dessa knappar till att fjärrstyra en Sony MD-spelare.

Startknapp (▶)

Tryck på denna knapp för att starta uppspelning på MD-spelaren.

Pausknapp (⏸)

Tryck på denna knapp för att koppla in paus vid uppspelning på MD-spelaren.

Stoppknapp (■)

Tryck på denna knapp för att avbryta uppspelning på MD-spelaren.

Spårsökningsknappar (◀◀/▶▶)

Tryck lämpligt antal gånger på någon av dessa knappar för att välja önskat MD-spår.

OBS!

Fjärrkontrollen sänder Sonys MD1-koder.

- 11 Knappar för styrning av CD-spelare (CD)**
Använd dessa knappar till att fjärrstyra en Sony CD-spelare.

Startknapp (▶)

Tryck på denna knapp för att starta uppspelning på CD-spelaren.

Pausknapp (⏸)

Tryck på denna knapp för att koppla in paus vid uppspelning på CD-spelaren.

Stoppknapp (■)

Tryck på denna knapp för att avbryta uppspelning på CD-spelaren.

Spårsökningsknappar (◀◀/▶▶)

Tryck lämpligt antal gånger på någon av dessa knappar för att välja önskat CD-spår.

OBS!

Fjärrkontrollen sänder Sonys CD1-koder.

- 12 Snabbvalsknappar (PRESET +/-)**
Tryck lämpligt antal gånger på någon av dessa knappar för att välja önskad snabbvalsstation.

- 13 Knapp för val av minnessida (SHIFT)**
Tryck lämpligt antal gånger på denna knapp för att välja önskad minnessida för snabbval.

14 Våglängdsväljare (BAND)

Tryck på denna knapp för att välja önskad våglängd, FM eller AM. Vid tryck på denna knapp medan receiveern är avslagen slås receiveern på automatiskt varefter den senast mottagna radiostationen ställs in.

15 Knapp för tidsstyrt strömavslag (SLEEP)

Tryck på denna knapp för att koppla in tidsstyrt strömavslag. Indikatorn SLEEP på receiveern tänds när tidsstyrt strömavslag kopplas in.

16 Avbländare (DIMMER)

Tryck lämpligt antal gånger på denna knapp för att ställa in önskad belysningsstyrka i teckenfönstret.

17 Väljare för visningssätt (DISPLAY)

Tryck lämpligt antal gånger på denna knapp för att välja önskad visning i teckenfönstret. Denna knapp fungerar på samma sätt som väljaren DISPLAY på receiveern (5) på sid. 10).

Ljudinställningar

Detta kapitel beskriver hur menyn Sound Menu används till att ställa in tonparametrar och högtalarbalans. En egenhändigt inställd tonparameter kan lagras i receivers minne för att sedan återkallas vid önskat tillfälle.

Samtliga ljudinställningar kan utföras med hjälp av menyn Sound Menu, vilken innehåller följande undermenyer.

Undermenyn EQ BANK

Receiver erbjuder nio förinställda frekvenskurvor, vilka kan återkallas med hjälp av denna undermeny. EQ1 till EQ5 består av fem frekvenskurvor för tre frekvensband, Parametric EQ1 till EQ3 består av tre parametriska frekvenskurvor och EQ FLAT består av en rak frekvenskurva.

Undermenyn EQ Control

Efter att undermenyn EQ BANK använts till att välja någon av frekvenskurvorna EQ1 till EQ5 för tre frekvensband är det möjligt att med hjälp av denna undermeny ändra den valda frekvenskurvans parametrar för bas, mellanregister och diskant.

Undermenyn EQ Control kan endast tas fram efter att någon av frekvenskurvorna för tre frekvensband (inställningar lagrade under EQ1 till EQ5) har valts.

Undermenyn EQ Condition

Efter att undermenyn EQ BANK använts till att välja någon av de parametriska frekvenskurvorna Parametric EQ1 till EQ3 eller den raka frekvenskurvan EQ FLAT är det möjligt att med hjälp av denna undermeny kontrollera nivån, frekvensen och lutningen hos varje frekvensband. Undermenyn EQ Condition kan endast tas fram efter att någon av de parametriska frekvenskurvorna eller den raka frekvenskurvan (inställningar lagrade under Parametric EQ1 till EQ3 eller EQ FLAT) har valts. Observera att dessa parametrar kan kontrolleras, men inte ändras, med hjälp av receivern. De parametriska frekvenskurvorna kan endast ändras med hjälp av en dator e. dyl. som anslutits via i.LINK-nätet.

Undermenyn EQ Memory

Efter att parametern för bas, mellanregister eller diskant i en frekvenskurva för tre frekvensband har ändrats är det möjligt att med hjälp av denna undermeny lagra den ändrade frekvenskurvan under EQ1 till EQ5.

Undermenyn SP. Balance

Använd denna undermeny till att ställa in högtalarnas volymbalans.



Vad menas med frekvenskurva för tre frekvensband?

Detta är ett slags frekvenskurva som erbjuder separata inställningar av bas-, mellanregister- och diskantnivåerna.



Vad menas med parametrisk frekvenskurva?

Detta är ett slags frekvenskurva som specificerar upp till tre punkter som mittfrekvenser och sedan väljer lutningstyp för varje mittfrekvens.

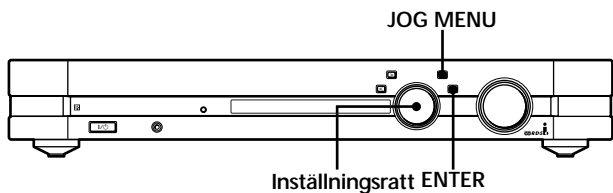

Kort beskrivning av reglage för ljudinställningar på receiveern

JOG MENU: tryck lämpligt antal gånger på denna tangent för att välja menyn Sound Menu.

Inställningsratt: vrid efter tryck på JOG MENU på denna ratt för att välja en undermeny, en förinställd frekvenskurva eller en parameter.

ENTER: tryck på denna tangent för att ta fram ett val eller lagra en inställning som gjorts med inställningsratten.

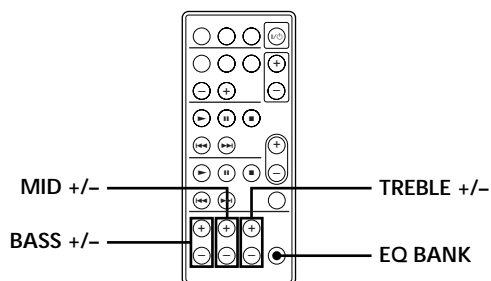

Kort beskrivning av knappar för ljudinställningar på fjärrkontrollen

BASS +/-: tryck lämpligt antal gånger på någon av dessa knappar för att ställa in basnivån i en vald frekvenskurva.

MID +/-: tryck lämpligt antal gånger på någon av dessa knappar för att ställa in mellanregisternivån i en vald frekvenskurva.

TREBLE +/-: tryck lämpligt antal gånger på någon av dessa knappar för att ställa in diskantnivån i en vald frekvenskurva.

EQ BANK: tryck lämpligt antal gånger på denna knapp för att välja en förinställd frekvenskurva.

Inställning av ljudparametrar

Följ nedanstående anvisningar för att välja en förinställd frekvenskurva, ändra parametrarna för en viss frekvenskurva, lagra ändrade parametrar för en frekvenskurva eller ställa in högtalarnas volymbalans.

Val av frekvenskurva

- 1 Tryck lämpligt antal gånger på JOG MENU tills Sound Menu visas i teckenfönstret.
- 2 Tryck på ENTER.
EQ BANK visas i teckenfönstret.
- 3 Tryck på ENTER och vrid på inställningsratten för att välja önskad frekvenskurva.
Den valda frekvenskurvan börjar automatiskt tillämpas och teckenfönstret återgår efter en liten stund till normal visning.

Val av frekvenskurva med hjälp av fjärrkontrollen
Tryck lämpligt antal gånger på EQ BANK.

Inställning av parametrar för en frekvenskurva (EQ1 till EQ5)

- 1 Följ anvisningarna enligt punkterna 1 till 3 under rubriken Val av frekvenskurva ovan för att välja den frekvenskurva vars parametrar ska ändras.
Endast parametrarna för de frekvenskurvor som finns lagrade under EQ1 till EQ5 kan ställas in. De parametrar som finns lagrade under Parametric EQ1 till EQ3 samt EQ FLAT kan inte ändras med hjälp av receiveern.
- 2 Tryck lämpligt antal gånger på JOG MENU tills Sound Menu visas i teckenfönstret.
- 3 Vrid på inställningsratten tills EQ Control visas i teckenfönstret.
EQ Control visas inte i teckenfönstret efter val av en frekvenskurva som finns lagrad under Parametric EQ1 till EQ3 eller EQ FLAT.
- 4 Tryck på ENTER och vrid på inställningsratten för att välja den parameter som ska ändras.

Välj	för att ställa in
BASS	basnivån.
MID	mellanregisternivån.
TREBLE	diskantnivån.

Inställning av ljudparametrar

5 Tryck på ENTER och vrid på inställningsratten för att ställa in den valda parametern.
Varje parameter kan ändras till mellan -10 dB och +10 dB, med 1 dB steg.

6 Följ på nytt anvisningarna i punkterna 4 och 5 för att ställa in fler parametrar.

 Inställning av tonparametrar med hjälp av fjärrkontrollen
Tryck på BASS +/-, MID +/- eller TREBLE +/-.

Kontroll av parametriska frekvenskurvor (Parametric EQ1 till EQ3)

1 Följ anvisningarna enligt punkterna 1 till 3 under rubriken Val av frekvenskurva på sidan 15 för att välja den parametriska frekvenskurva som ska kontrolleras.
Endast parametrarna för de frekvenskurvor som finns lagrade under Parametric EQ1 till EQ3 kan kontrolleras.

2 Tryck lämpligt antal gånger på JOG MENU tills Sound Menu visas i teckenfönstret.

3 Vrid på inställningsratten tills EQ Condition visas i teckenfönstret.
EQ Condition visas inte i teckenfönstret efter val av en frekvenskurva som finns lagrad under EQ1 till EQ5 eller den raka frekvenskurvan EQ FLAT.

4 Tryck på ENTER och vrid på inställningsratten för att välja den parameter som ska kontrolleras.
En av sammanlagt nio parametrar visas i teckenfönstret. Vrid på inställningsratten för att ta fram nästa parameter. Teckenfönstret återgår efter en stund till normal visning.

Lagring av ändrade parametrar

1 Följ anvisningarna enligt punkterna 1 till 6 under rubriken Inställning av parametrar för en frekvenskurva på sidan 15 och denna sida för att ändra en eller fler parametrar.

2 Tryck lämpligt antal gånger på JOG MENU tills Sound Menu visas i teckenfönstret.

3 Vrid på inställningsratten tills EQ Memory visas i teckenfönstret och tryck på ENTER.
Memory to EQX?, där X utgörs av siffran 1 till 5, visas i teckenfönstret. Den siffra som visas motsvarar numret på den förvalda frekvenskurva som för tillfället är vald på undermenyn EQ BANK.

4 Tryck på ENTER för att ersätta den aktuella frekvenskurvans parameterinställningar med de nya parameterinställningarna. Om de ursprungliga parameterinställningarna för den aktuella frekvenskurvan inte ska ersättas, så vrid först på inställningsratten för att välja numret på den frekvenskurva där de ändrade parameterinställningar ska lagras och tryck därefter på ENTER.
Memorized EQX visas i några sekunder, varefter teckenfönstret återgår till normal visning. X utgörs av numret på den frekvenskurva som valts för lagring av ändrade parameterinställningar.

 Återställning av förvalda frekvenskurvor till fabriksinställningar
Vi hänvisar till sidan 25.

Inställning av högtalarnas volymbalans

1 Tryck lämpligt antal gånger på JOG MENU tills Sound Menu visas i teckenfönstret.

2 Vrid på inställningsratten tills SP. Balance visas i teckenfönstret och tryck på ENTER.

3 Vrid på inställningsratten för att ställa in lämplig volymbalans mellan högtalarna.

Radiomottagning

Detta kapitel beskriver FM- och AM-mottagning, lagring av stationer i snabbvalsminnet och valet av snabbvalsstationer.

De nedanstående sätten kan användas för att ställa in stationer:

Manuell stationsinställning

Önskad radiostation kan ställas in genom att vrida på inställningsratten (sid. 18).

Automatisk stationssökning

När frekvensen för önskad radiostation är okänd är det möjligt att låta receivern söka automatiskt efter stationer som kan tas emot i området där receivern används (sid. 19).

Snabbval

En station som ställts in med hjälp av manuell stationsinställning eller automatisk stationsökning kan lagras i receiverns snabbvalsminne (sid. 19). Efter detta är det möjligt att enkelt ställa in önskad snabbvalsstation genom att vrida på inställningsratten (sid. 20). Upp till 30 FM- eller AM-stationer kan lagras i snabbvalsminnet.

RDS-tjänster

Den inbyggda radion i denna receiver kan ta emot RDS (Radio Data System)-tjänster. RDS gör det möjligt för FM-stationer att sända extra information tillsammans med radiovågorna. Denna receiver medger endast visning av stationsnamn.

Observera att endast FM-stationer erbjuder RDS-tjänster.*

** Alla FM-stationer sänder inte RDS-information och den information de olika FM-RDS-stationerna sänder varierar från station till station. Kontakta de lokala FM-kanalerna för att ta reda på vilka tjänster de olika stationerna sänder.*

Kontrollera allra först:

- att anslutningen av FM- och AM-antennerna har gjorts (sid. 5).

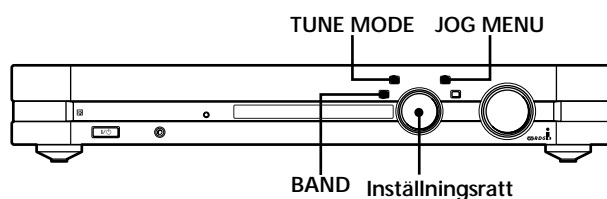

Kort beskrivning av reglage för radiomottagning på receivern

TUNE MODE: tryck på denna tangent för att välja stationsinställningssätt.

JOG MENU: tryck på denna tangent för att välja inställningsmeny för inställningsratten.

BAND: tryck på denna tangent för att välja en våglängd, FM eller AM.

Inställningsratt: vrid på denna ratt för att koppla in radiomottagning, ställa in en station manuellt eller automatiskt eller ställa in en snabbvalsstation.

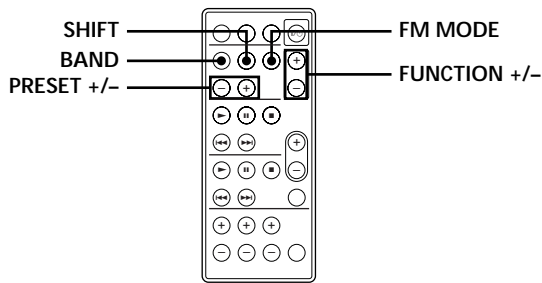

Kort beskrivning av knappar för radiomottagning på fjärrkontrollen

PRESET +/-: tryck lämplig antal gånger på någon av dessa knappar för att ställa in en snabbvalsstation.

BAND: tryck på denna knapp för att välja en våglängd, FM eller AM.

SHIFT: tryck lämpligt antal gånger på denna knapp för att välja en minnessida (A, B eller C) för lagring eller inställning av en snabbvalsstation.

FUNCTION +/-: tryck lämplig antal gånger på någon av dessa knappar för att koppla in radiomottagning.

FM MODE: tryck på denna knapp för att förbättra mottagningskvaliteten, om STEREO blinkar i teckenfönstret samtidigt som störningar uppstår vid FM-stereomottagning. Efter detta visas MONO i teckenfönstret och FM-mottagningen blir enkanalig, men störningarna minskar.

OBS!

Tryck på FM MODE, så att MONO i teckenfönstret slocknar, för att koppla in FM-stereomottagning, om MONO visas i teckenfönstret trots att mottagningsförhållandena är normala.

💡 Vid inställning av en station som sänder RDS-tjänster Stationsnamnet visas i teckenfönstret.

OBS!

- Det kan hända att RDS-mottagning misslyckas, om inställd station inte sänder RDS-signaler på korrekt sätt eller om signalerna är för svaga.
- Efter att receivers nätkabel kopplats loss från nätuttaget kan det hända att RDS-stationsnamn inte lagras korrekt i minnet. Lagra RDS-stationerna i snabbvalsminnet (sid. 19) för att undvika detta.

Manuell stationsinställning

Vi hänvisar till rubriken Kort beskrivning av reglage för radiomottagning på receivern på sidan 17 och rubriken Kort beskrivning av knappar för radiomottagning på fjärrkontrollen på denna sida angående detaljer kring de reglage och knappar som nämns i detta avsnitt.

- 1 Tryck lämpligt antal gånger på JOG MENU tills namnet på en ljudkälla visas i teckenfönstret.
 - 2 Vrid på inställningsratten tills TUNER visas i teckenfönstret.
Den senast inställda radiostationen ställs in.
 - 3 Tryck på BAND för att välja önskad våglängd, FM eller AM.
 - 4 Tryck lämpligt antal gånger på TUNE MODE tills MANUAL visas i teckenfönstret.
 - 5 Vrid på inställningsratten.
Vrid ratten medurs för att välja en högre frekvens och moturs för att välja en lägre frekvens.
- När början eller slutet på en våglängd nåtts** återgår frekvensen till våglängdens andra ände varefter inställningen kan fortsättas i samma riktning.
- 6 Rikta AM-ramantennen för att uppnå optimal mottagningskvalitet efter inställning av en AM-station.
 - 7 Följ på nytt anvisningarna från punkt 3 till punkt 6 för att ställa in en annan station.

💡 **Snabb inkoppling av radiomottagning**
Tryck på BAND på receivern eller på fjärrkontrollen. Tryck alternativt lämpligt antal gånger på FUNCTION +/- på fjärrkontrollen tills TUNER visas i teckenfönstret.

💡 **Angående exakt inställning av en stationsfrekvens**
Det är inte möjligt att ställa in en frekvens som ligger utanför de stationssökningssteg som receivern erbjuder för respektive våglängd. Följande stationssökningssteg gäller:
FM: 50 kHz
AM: 9 kHz

Automatisk stationssökning

Vi hänvisar till rubriken Kort beskrivning av reglage för radiomottagning på receiveern på sidan 17 och rubriken Kort beskrivning av knappar för radiomottagning på fjärrkontrollen på sidan 18 angående detaljer kring de reglage och knappar som nämns i detta avsnitt.

- 1 Tryck lämpligt antal gånger på JOG MENU tills namnet på en ljudkälla visas i teckenfönstret.
- 2 Vrid på inställningsratten tills TUNER visas i teckenfönstret.
Den senast inställda radiostationen ställs in.
- 3 Tryck på BAND för att välja önskad våglängd, FM eller AM.
- 4 Tryck lämpligt antal gånger på TUNE MODE tills AUTO visas i teckenfönstret.
- 5 Vrid på inställningsratten.
Vrid ratten medurs för att söka efter en station från lägsta till högsta frekvens och moturs för att söka efter en station från högsta till lägsta frekvens.

När början eller slutet på en våglängd nåtts återgår frekvensen till våglängdens andra ände varefter stationssökningen fortsätter i samma riktning.

Stationssökningen avbryts automatiskt så fort en station påträffas.

- 6 Vrid på inställningsratten igen för att fortsätta stationssökning.

Snabb inkoppling av radiomottagning

Tryck på BAND på receiveern eller på fjärrkontrollen. Tryck alternativt lämpligt antal gånger på FUNCTION +/- på fjärrkontrollen tills TUNER visas i teckenfönstret.

Snabbval

Vi hänvisar till rubriken Kort beskrivning av reglage för radiomottagning på receiveern på sidan 17 och rubriken Kort beskrivning av knappar för radiomottagning på fjärrkontrollen på sidan 18 angående detaljer kring de reglage och knappar som nämns i detta avsnitt.

Innan en snabbvalsstation kan ställas in måste den lagras i snabbvalsminnet enligt anvisningarna under rubriken Lagring av stationer i snabbvalsminnet nedan.

Lagring av stationer i snabbvalsminnet

- 1 Tryck lämpligt antal gånger på JOG MENU tills namnet på en ljudkälla visas i teckenfönstret.
- 2 Vrid på inställningsratten tills TUNER visas i teckenfönstret.
Den senast inställda radiostationen ställs in.
- 3 Ställ in stationen som ska lagras i snabbvalsminnet genom att följa anvisningarna för manuell stationsinställning (sid. 18) eller automatisk stationssökning (denna sida).
- 4 Tryck lämpligt antal gånger på JOG MENU tills Setup Menu visas i teckenfönstret.
- 5 Vrid på inställningsratten tills Preset Memory visas i teckenfönstret. Tryck på ENTER.
MEMORY visas en liten stund i teckenfönstret. Se till att utföra åtgärderna i punkterna 6 och 7 innan MEMORY slocknar.
- 6 Vrid på inställningsratten för att välja en minnessida och ett snabbvalsnummer.
Minnessidan visas och snabbvalsnumret blinkar i teckenfönstret. Minnessidan och snabbvalsnumret ändras enligt följande vid vridning på inställningsratten:

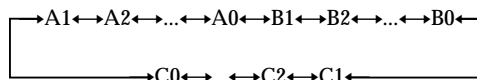

Snabbt val av minnessida

Tryck lämpligt antal gånger på SHIFT på fjärrkontrollen.

Börja om från och med punkt 4, om MEMORY slocknar eller snabbvalsnumret slutar blinka innan önskad minnessida och önskat snabbvalsnummer hunnit väljas.

Snabbval

- Tryck på ENTER för att lagra den inställda stationen i snabbvalsminnet.
- Följ på nytt anvisningarna enligt punkt 3 till punkt 7 för att lagra en ny station i snabbvalsminnet.

Ändring av en snabbvalsstation

Följ anvisningarna enligt punkt 1 till 7 ovan för att lagra en ny station under samma snabbvalsnummer.

Inställning av snabbvalsstationer

- Tryck lämpligt antal gånger på JOG MENU tills namnet på en ljudkälla visas i teckenfönstret.
- Vrid på inställningsratten tills TUNER visas i teckenfönstret.
Den senast inställda radiostationen ställs in.
- Tryck lämpligt antal gånger på TUNE MODE tills PRESET visas i teckenfönstret.
- Vrid på inställningsratten (eller tryck lämpligt antal gånger på PRESET +/- på fjärrkontrollen) för att ställa in önskad snabbvalsstation.
Med var vridning på inställningsratten (eller vart tryck på PRESET +/- på fjärrkontrollen) ställs en snabbvalsstation in enligt följande schema:

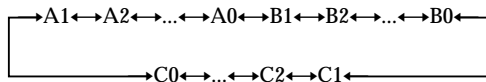

Snabbt val av minnessida

Tryck lämpligt antal gånger på SHIFT på fjärrkontrollen.

Övrigt

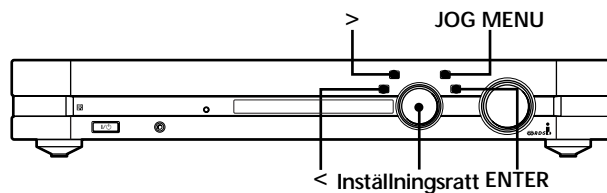

Kort beskrivning av reglage på receiveern som förekommer i detta kapitel

<: tryck på denna tangent för att flytta markören bakåt vid namngivning av en snabbvalsstation eller en ljudkälla.

>: tryck på denna tangent för att flytta markören framåt vid namngivning av en snabbvalsstation eller en ljudkälla.

JOG MENU: tryck på denna tangent för att välja en meny.

Inställningsratt: vrid på denna ratt för att välja tecken eller alternativ på en meny.

ENTER: tryck på denna tangent för att lagra ett färdigt namn på en snabbvalsstation eller en ljudkälla eller för att mata in valt alternativ på en meny.

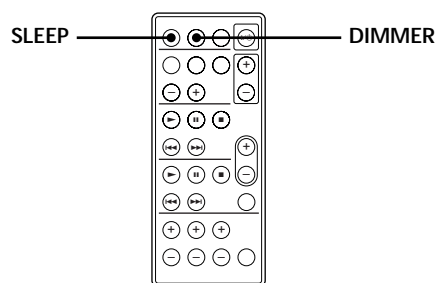

Kort beskrivning av knappar på fjärrkontrollen som förekommer i detta kapitel

DIMMER: tryck på denna knapp för att ändra ljusstyrkan i teckenfönstret.

SLEEP: tryck på denna knapp för att koppla in tidsstyrt strömavslag.

Lagring av namn på snabbvalsstationer och källor

Namn på upp till åtta tecken för snabbvalsstationer (ej RDS-stationer) och upp till 11 tecken för ljudkällor (upp till tio stycken i.LINK-anslutna produkter) kan lagras i receivers minne. Dessa namn (t. ex. LISSA CD) visas i teckenfönstret efter val av en snabbvalsstation eller en källa som namngivits.

Endast ett namn kan lagras i minnet för varje snabbvalsstation eller källa.

Namnen kan vara till hjälp för att lättare kunna skilja på olika ljudprodukter av samma slag. Två stycken CD-spelare kan t. ex. tilldelas namnen CD 1 och CD 2.

1 Tryck lämpligt antal gånger på JOG MENU tills namnet på en ljudkälla visas i teckenfönstret.

2 **Lagring av namn på snabbvalsstationer**
Vrid på inställningsratten tills TUNER visas i teckenfönstret.
Den senast inställda stationen ställs in.

Lagring av namn på källor

Vrid på inställningsratten för att välja den ljudkälla (produkt) som ska namnges och gå sedan vidare till punkt 4.

3 Ställ in snabbvalsstationen som skall namnges.
Vi hänvisar till Inställning av snabbvalsstationer på sid. 20 angående detaljer.

4 Tryck lämpligt antal gånger på JOG MENU tills Setup Menu visas i teckenfönstret.

5 Vrid på inställningsratten tills Name Input visas i teckenfönstret. Tryck på ENTER.

6 Mata in tecknen i namnet med hjälp av inställningsratten och tangenterna < och >. Vrid på inställningsratten för att välja tecknet och tryck på > för att flytta markören till läget för inmatning av nästa tecken.

Val av teckentyp

Tryck lämpligt antal gånger på DISPLAY tills önskad teckentyp visas i teckenfönstret.

Inskrivning av mellanrum

Vrid på inställningsratten tills ett tomt mellanrum visas i teckenfönstret (mellanrummet återfinns mellan tecknen] och A).

Ändring av inskrivet tecken

Tryck lämpligt antal gånger på < eller > tills det tecken som ska ändras blinkar. Vrid därefter på inställningsratten för att välja ett annat tecken.

Vid ett försök att namnge en i.LINK-ansluten produkt efter att tio stycken i.LINK-anslutna produkter redan namngetts

visas List Full i teckenfönstret. För att kunna namnge produkten ifråga måste ett namn på en annan i.LINK-ansluten produkt först raderas.

7 Tryck på ENTER.
MEMORY visas i teckenfönstret i ungefär en sekund samtidigt som det inskrivna namnet lagras i minnet.

Namngivning av nästa snabbvalsstation (eller källa)

Följ igen anvisningarna från punkt 2 till punkt 7.

OBS!

- Det är inte möjligt att lagra namn på RDS-stationer eller på källor anslutna till de analoga ljudingångarna ANALOG IN. I detta fall visas Not In Use i teckenfönstret i punkt 5.
- Det är endast möjligt att namnge den snabbvalsstation som för tillfället är inställd eller den ljudkälla som för tillfället är vald. En station som inte lagrats i snabbvalsminnet kan inte namnges.

Radering av lagrade namn

1 Tryck lämpligt antal gånger på JOG MENU tills Setup Menu visas i teckenfönstret.

2 Vrid på inställningsratten tills Name Erase visas i teckenfönstret. Tryck på ENTER.

3 Vrid på inställningsratten för att välja det namn som ska raderas.

4 Tryck på ENTER.
Valt namn raderas.

OBS!

Endast namn på i.LINK-anslutna produkter kan raderas på detta sätt.

Inspelning

Vid inspelning från och till i.LINK-an slutna produkter krävs ingen styrning av receive ren. Vi hänvisar till de aktuella produkternas bruksanvisningar angående detaljer.

Följ nedanstående anvisningar för att spela in från en källa ansluten till ingångarna ANALOG IN eller från den inbyggda radiomottagaren till en i.LINK-an sluten MD-spelare. Vi hänvisar till MD-spelarens bruksanvisning angående ytterligare detaljer.

- 1 Välj önskad ljudkälla.
- 2 Gör källan klar för uppspelning.
- 3 Sätt in MD-skivan i MD-spelaren. Styr inspelningsnivån vid behov.
- 4 Starta inspelningen på MD-spelaren och uppspelningen på vald ljudkälla.

OBS!

Så länge inspelning från en ljudkälla ansluten till ingångarna ANALOG IN eller från den inbyggda radiomottagaren pågår på en ansluten MD-spelare är det inte möjligt att välja någon annan ljudkälla.

Ändring av belysningsstyrka i teckenfönstret

Det är möjligt att välja mellan tre olika belysningsstyrkor för teckenfönstret. Vid val av svag belysning är det även möjligt att välja om tangenten JOG MENU ska vara tänd eller släckt.

Tryck på DIMMER på fjärrkontrollen medan strömmen är på.

Med vart tryck på DIMMER ändras belysningen i teckenfönstret enligt följande:

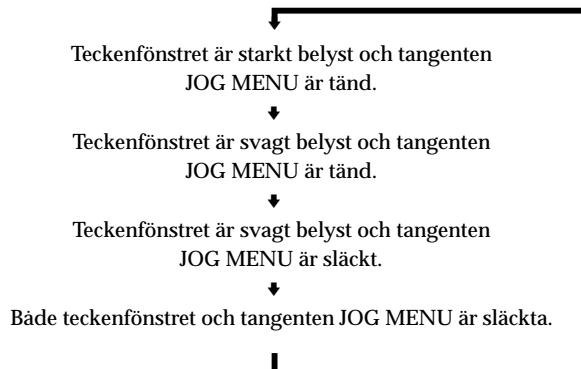

 Vid ändring av informationen i teckenfönstret medan teckenfönstret är släckt

tänds belysningen i teckenfönstret (svagt) och lyser en liten stund för att visa den nya informationen, varefter den åter släcks.

 i.LINK-styrning för anpassning av belysningsstyrkan i teckenfönstret på MD-spelaren MDS-LSA1 eller CD-spelaren CDP-LSA1 till den som gäller för teckenfönstret på receive ren. Belysningsstyrkan i teckenfönstret på anslutna MD-spelare och CD-spelare kan genom inkoppling av i.LINK-styrning anpassas till den som gäller för teckenfönstret på receive ren. Vi hänvisar till sidan 26 angående detaljer.

Inkoppling av tidsstyrt strömavslag

Det är möjligt att ställa in receiveern så att den slås av automatiskt efter en viss tid.

Tryck på SLEEP på fjärrkontrollen medan strömmen är påslagen.

SLEEP visas i teckenfönstret.

Tiden till automatiskt strömavslag ändras enligt följande varje gång SLEEP trycks in:

→ 2:00 → 1:30 → 1:00 → 0:30 → 0:20 → 0:10 → OFF →

Efter att tiden till automatiskt strömavslag angivits återgår teckenfönstret till det tillstånd som gällde innan SLEEP trycktes in.

Kontroll av återstående tid tills receiveern slås av

Tryck på SLEEP. Den återstående tiden visas i teckenfönstret.

Urkoppling av tidsstyrt strömavslag

Tryck en gång till på SLEEP medan den återstående tiden visas i teckenfönstret. OFF visas i teckenfönstret och tidsstyrt strömavslag kopplas ur.

 Medan i.LINK-styrning (denna sida) är inkopplat slås strömmen till en i.LINK-ansluten produkt av automatiskt samtidigt som strömmen till receiveern slås av.

Övriga inställningar på menyn Setup Menu

Genom användning av i.LINK-styrning kan styrning av receiveern automatiskt sammankopplas med styrning av andra i.LINK-an slutna produkter.

Samman koppling av styrning av receiveern med styrning av andra i.LINK-produkter (i.LINK-styrning)

Efter inkoppling av i.LINK-styrning sammankopplas styrningar enligt följande:

- Vid tryck på knappen CD ► eller MD ► på fjärrkontrollen slås strömmen till receiveern och den aktuella ljudkällan på, varefter uppspelning på ljudkällan startar.
- Vid tryck på starttangenten ► på ansluten CD-spelare eller MD-spelare för att starta uppspelning, eller vid tryck på CD ► eller MD ► på receiveerns fjärrkontroll, väljs den motsvarande produkten automatiskt som ljudkälla.
- Vid ändring av belysningsstyrkan i teckenfönstret på receiveern sker motsvarande ändring av belysningsstyrkan i teckenfönstret på i.LINK-an sluten MD-spelare MDS-LSA1 eller CD-spelare CDP-LSA1.
- Vid tidsstyrt strömavslag av receiveern slås strömmen till i.LINK-an sluten ljudprodukt också av.
- När strömmen till receiveern slås på eller av slås strömmen till i.LINK-an sluten ljudprodukt också på eller av.
- När en i.LINK-an sluten MD-spelare eller CD-spelare är vald som ljudkälla och det gått över en minut utan att någon styrning av receiveern utförts, slås strömmen till receiveern av automatiskt samtidigt som strömmen till den valda i.LINK-produkten slås av. Medan automatiskt strömavslag är inkopplat slås dock inte strömmen till receiveern av förrän den angivna tiden gått ut.

1 Tryck lämpligt antal gånger på JOG MENU tills Setup Menu visas i teckenfönstret.

2 Vrid på inställningsratten tills i.LINK Ctrl visas i teckenfönstret. Tryck på ENTER.

3 Vrid på inställningsratten tills On visas i teckenfönstret. Tryck på ENTER.

Hur i.LINK-styrning kopplas ur

Följ ovanstående anvisningar, men välj Off i punkt 3.

OBS!

- Det kan hända att de i.LINK-styrningar som beskrivs ovan inte fungerar korrekt med vissa produkter eller under vissa omständigheter.
- Se till att i.LINK-styrning bara kopplas in på en produkt inom samma i.LINK-konfiguration. Koppla exempelvis bara in i.LINK-styrning på den ena receiveern och inte på den andra, när två STR-LSA1 är sammankopplade i samma i.LINK-konfiguration.

Övriga inställningar på menyn Setup Menu

Kontroll av vald ljudkälla (produktlokalisering)

Efter inkoppling av produktlokalisering är det möjligt att kontrollera vilken produkt som för tillfället är vald som ljudkälla genom att trycka på DISPLAY på receivern. En indikering visas då tillfälligt i teckenfönstret på den valda produkten. Indikeringen varierar beroende på produkt. Om den valda produkten exempelvis är CDP-LSA1 eller MDS-LSA1, så visas indikeringen ► ► ◀ ◀ i teckenfönstret på den produkten. Observera att produktlokalisering endast kan ske på i.LINK-anlutna MD-spelare och CD-spelare tillverkade av Sony.

- 1 Tryck lämpligt antal gånger på JOG MENU tills Setup Menu visas i teckenfönstret.
- 2 Vrid på inställningsratten tills Ping visas i teckenfönstret. Tryck på ENTER.
- 3 Vrid på inställningsratten tills On visas i teckenfönstret. Tryck på ENTER.

Hur produktlokalisering kopplas ur

Följ ovanstående anvisningar, men välj Off i punkt 3.

Buffertlagring av ljudsignaler (H.A.T.S.-lagring) för bättre ljudkvalitet

Efter inkoppling av H.A.T.S.-lagring lagras digitala ljudsignaler tillfälligt i ett buffertminne innan de matas vidare för ljudåtergivning. I och med detta reduceras de störande fasfel som ibland uppstår vid digital överföring. Medan H.A.T.S.-lagring är inkopplat tänds indikatorn H.A.T.S. på receiverns framsida så fort en digital ljudsignal matas in till receivern.

- 1 Tryck lämpligt antal gånger på JOG MENU tills Setup Menu visas i teckenfönstret.
- 2 Vrid på inställningsratten tills H.A.T.S. visas i teckenfönstret. Tryck på ENTER.
- 3 Vrid på inställningsratten tills On visas i teckenfönstret. Tryck på ENTER.

Hur H.A.T.S.-lagring kopplas ur

Följ ovanstående anvisningar, men välj Off i punkt 3.

OBS!

- På grund av den driftsfunktion som H.A.T.S.-lagring inkluderar sker en kort tidsfördröjning från det att en styråtgärd (t. ex. tryck på starttangente, stopptangente eller paustangente) utförs tills det att själva utmatningen av ljudsignaler påbörjas.
- H.A.T.S.-lagring kan endast utnyttjas vid ljudåtergivning från ljudkällor som stöder denna funktions.
- H.A.T.S.-lagring med hjälp av denna receiver fungerar bara för digitala ljudsignaler med en samplingsfrekvens på 44,1 kHz.
- H.A.T.S.-lagring fungerar inte så länge den ljudkälla som är vald på receivern också är vald av en annan produkt (t. ex. en annan receiver eller en MD-spelare). Detta beror på att receiverns styr överföringshastigheten för de digitala ljudsignaler som matas ut från ljudkällan och att endast en produkt inom i.LINK-konfigurationen kan ta emot ljudsignalerna från ljudkällan för att signalöverföringen ska kunna ske på korrekt sätt.
- H.A.T.S.-lagring fungerar inte under följande förhållanden:
 - när inspelning från CD-spelaren pågår på MD-spelaren eller CD-spelaren eller MD-spelaren är vald som ljudkälla,
 - när samplingsfrekvensen på de digitala signalerna inte är 44,1 kHz.

Tömning av receiverns minne

Följ nedanstående åtgärder för att radera alla menyinställningar som gjorts från receiverns minne och istället återkalla fabriksinställningarna.

- 1 Tryck lämpligt antal gånger på JOG MENU tills Setup Menu visas i teckenfönstret.
- 2 Vrid på inställningsratten tills All Clear visas i teckenfönstret. Tryck på ENTER.
- 3 Vrid på inställningsratten tills Yes visas i teckenfönstret. Tryck på ENTER. Make Sure ? visas i teckenfönstret.
- 4 Vrid på inställningsratten tills Yes visas i teckenfönstret. Tryck på ENTER.

Angående i.LINK

Detta avsnitt förklarar de allmänna specifikationerna och viktigaste egenskaperna hos i.LINK. Läs detta avsnitt innan någon i.LINK-relaterad åtgärd utförs. Observera att i.LINK-anslutningar och tillvägagångssätt kan variera beroende på produkt. Vi hänvisar till avsnittet Anslutning av ljudkällor på sidan 6 angående detaljer kring anslutning av i.LINK-kompatibla produkter till denna receiver.

i.LINK-funktioner

i.LINK är ett seriellt, digitalt gränssnitt som stöder dubbelriktad överföring av ljud- och videosignaler, kommandon och till och med information om produkttillstånd. Det enda som behövs för anslutning av i.LINK-kompatibla produkter är i.LINK-kablar. Ljud- och videoprodukter som anslutits till en i.LINK-konfiguration kan användas till en rad olika finesser och utbyten av uppgifter, vilka säkerligen kommer att öka allteftersom antalet och variationen av i.LINK-kompatibla produkter ökar.

Eftersom i.LINK medger överföring av data från en produkt till andra, icke direktanslutna produkter, är det inte nödvändigt att tänka på anslutningsordningen. På grund av skillnader vad gäller karakteristik och specifikationer kan det emellertid hända att användning av eller datautbyte med vissa i.LINK-anslutna produkter inte är möjlig.

💡 Vad menas med i.LINK?

i.LINK är ett varumärke om föreslagits av Sony Corporation och accepterats av företag världen över som ett lättihågkomligt namn för världsstandarden IEEE 1394 hos Institute of Electrical and Electronics Engineers.

i.LINK-anslutningar

Användningen av i.LINK-kablar till att ansluta produkter enligt nedanstående illustration kallas för en bellis-kedjekonfiguration.

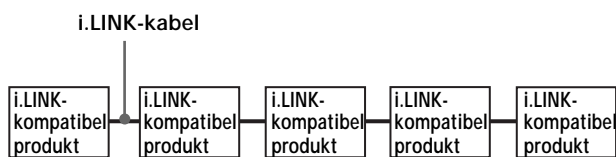

Data kan överföras mellan vilka två produkter som helst, även om de bara är indirekt anslutna till varandra.

Grenanslutningar

- En i.LINK-kompatibel produkt med minst tre i.LINK-kopplingar kan tjäna som förgreningspunkt.
- Upp till 63 i.LINK-kompatibla produkter kan anslutas i en och samma konfiguration. Det maximala antalet produkter som kan anslutas i ett led i en s.k. bellis-kedja är dock 17 (d.v.s. maximalt 16 i.LINK-kablar i en rad). Varje i.LINK-kabel som används i ett led kallas för ett skutt. I nedanstående illustration finns det t. ex. sex skutt i ledet mellan A och C och tre skutt i ledet mellan A och D.

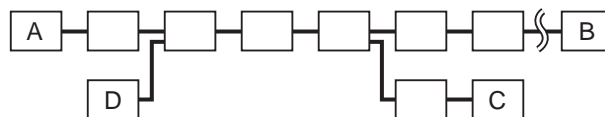

Varje led mellan A och B, A och C, A och D, B och C, B och D och C och D i ovanstående illustration kan bestå av 16 skutt (d.v.s. 17 produkter).

Cirkelanslutning

Signaler som matas ut från en produkt överförs till alla andra produkter. Cirkelanslutning bör därför undvikas för att förhindra att signaler återvänder till sin källa.

Rätt

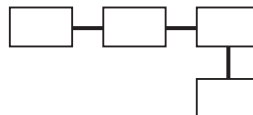
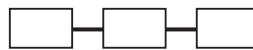

Fel (cirkel)

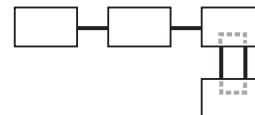

OBS!

- Vissa i.LINK-kompatibla produkter (som t. ex. datorer) överför inte signaler medan de är avstängda. Vi hänvisar till bruksanvisningen till varje produkt som ska anslutas innan anslutning sker.
- Den maximala överföringshastigheten för en i.LINK-kompatibel produkt står tryckt intill produktens i.LINK-koppling. Indikeringarna S100, S200 och S400 motvarar de maximala överföringshastigheterna 100, 200 och 400 Mbps*. Det kan hända att den verkliga överföringshastigheten är snabbare eller långsammare, beroende på skillnaderna i överföringshastigheter och specifikationer bland de anslutna produkterna.

💡 **Vad menas med Mbps?**

Mbps är en förkortning för megabit per sekund och anger hur stor mängd data som överförs varje sekund. Överföringshastigheten 200 Mbps anger t. ex. att 200 megabit data överförs på en sekund.

Upprättande av en logisk gränssnittsanslutning (LINC)

Innan ljudsignaler kan överföras mellan i.LINK-anslutna produkter måste en logisk gränssnittsanslutning (LINC) först upprättas mellan den mottagande produkten (av ljudsignaler) och den sändande produkten. Genom LINC-upprättandet bildas en logisk väg för överföring av digitala ljudsignaler mellan de två produkterna. Varje Logisk-väg har ett ID-nummer. Eftersom produkten som sänder ljudsignaler måste mata ut signalerna till en väg och inmatning till den mottagande produkten måste ske från samma väg, så måste vägen vara ömsesidigt känd av båda produkter. Vid upprättande av en logisk gränssnittsanslutning (LINC) uppstår följande kommunikation mellan de båda i.LINK-kompatibla produkterna.

Exempel

En produkt som upprättar en logisk gränssnittsanslutning (LINC) med en CD-spelare för att kunna ta emot ljudsignaler från CD-spelaren

- ① Produkten som ska ta emot ljudsignaler från CD-spelaren sänder en begäran och väginformation till CD-spelaren för att upprätta en överföringsväg för ljudsignalerna.

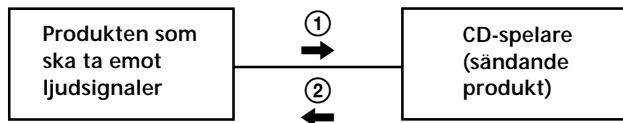

- ② CD-spelaren svarar den andra produkten och ger sitt tillstånd till upprättande av en logisk gränssnittsanslutning (LINC).

Överföringen av digitala ljudsignaler är endast möjlig efter att den kommunikation som beskrivs ovan ägt rum och en logisk gränssnittsanslutning (LINC) har upprättats.

Felsökning

Gå igenom nedanstående felsökning för att försöka åtgärda problem som uppstått vid användning av receivern. Vi hänvisar också till sidan 9 angående kontroll av anslutningarna. Kontakta Sonys lokala återförsäljare, om ett problem inte kan lösas med hjälp av dessa anvisningar.

Ljudet återges inte eller så är volymnivån mycket låg.

- ➔ Kontrollera att anslutningen av högtalarna och produkterna har gjorts på rätt sätt.
- ➔ Kontrollera att du har valt rätt ljudkälla på receivern.
- ➔ Tryck på MUTING på fjärrkontrollen om indikatorn MUTING lyser.
- ➔ Använd en i.LINK-kabel för en överföringshastighet på 200 Mbps.
- ➔ Skyddskretsen har kopplats in på grund av en kortslutning. Slå av receivern, reparera kortslutningen och slå på strömmen igen.

Felaktig volymbalans mellan vänster och höger högtalare eller så kastas kanalerna om.

- ➔ Kontrollera att högtalarna och produkterna har anslutits ordentligt på rätt sätt.
- ➔ Ställ in högtalarnas volymbalans med hjälp av menyn Sound Menu (sid. 16).

Märkbart brum eller märkbara störningar uppstår.

- ➔ Kontrollera att högtalarna och produkterna har anslutits ordentligt på rätt sätt.
- ➔ Kontrollera att anslutningskablarna har dragits på längre avstånd från en transformator eller motor och på minst tre meters avstånd från en tv eller en lysrörslampa.
- ➔ Flytta tv:n på längre avstånd från ljudprodukterna.
- ➔ Kontrollera om kontakterna eller in/utgångarna är smutsiga. Torka med en trasa som fuktats med alkohol.

Inspelning misslyckas.

- ➔ Kontrollera att anslutningen av produkterna har gjorts ordentligt på rätt sätt.

Önskad radiostation ställs inte in.

- ➔ Kontrollera att antennerna har anslutits på rätt sätt. Rikta antennerna och anslut en utomhusantenn vid behov.
- ➔ Signalstyrkan är för låg (under automatisk stationssökning). Ställ in stationen med hjälp av manuell stationsinställning.
- ➔ Ingen station har lagrats i snabbvalsminnet eller så har snabbvalsstationerna raderats. Lagra önskade stationer i minnet (sid. 19).

RDS-mottagning misslyckas.

- ➔ Kontrollera att en FM-RDS-station har ställts in.
- ➔ Välj en FM-station med högre signalstyrka.

Fjärrstyrning med fjärrkontrollen misslyckas.

- ➔ Rikta fjärrkontrollen rakt mot fjärrstyrningsmottagaren  på den produkt som ska fjärrstyras.
- ➔ Flytta bort eventuella hinder som finns mellan fjärrkontrollen och produkten.
- ➔ Byt vid behov ut batteriet i fjärrkontrollen.

Vägledning till radering av alla gjorda inställningar

Radering av	Se
lagrade namn	sid. 22.
alla gjorda inställningar	sid. 25.

Tekniska data

Inbyggt förstärkarsteg

Uteffekt	50 W + 50 W (in i 4 ohm, vid 1 kHz, enligt DIN)
Frekvensomfång	7 Hz - 20 kHz \pm 0,3 dB
Tonklansreglering	Bas: 100 Hz \pm 10 dB Mellanregister: 1 kHz \pm 10 dB Diskant: 10 kHz \pm 10 dB

Analoga ingångar

Känslighet: 250 mV
Impedans: 50 kohm

Hörlursutgång

Hörlurar med låg eller hög impedans kan anslutas

Inbyggt FM-radiodel

Mottagningsområde	87,5 - 108,0 MHz
Antenningång	75 ohm, obalanserad
Känslighet	Mono: 7 μ V/22,1 dBf Stereo: 70 μ V/42,1 dBf
Övertonsdistorsion	Mono: 0,3 % vid 1 kHz Stereo: 0,5 % vid 1 kHz
Selektivitet	55 dB vid 400 kHz
Kanalseparation	35 dB vid 1 kHz
Mellanfrekvens	10,7 MHz

Inbyggt AM-radiodel

Mottagningsområde	531 - 1.602 kHz
Antenn	Ramantenn
Övertonsdistorsion	0,5 % vid 400 Hz
Selektivitet	35 dB vid 9 kHz
Mellanfrekvens	450 kHz

Allmänt

Strömförsörjning

230 V nätspänning,
50/60 Hz

Strömförbrukning

140 W

Dimensioner (b/d/h)

430 \times 335 \times 70 mm
inkl. utskjutande
delar och reglage

Vikt (ca.)

6,3 kg

Medföljande tillbehör

Se sid. 4.

Rätt till ändringar förbehålles.

Felmeddelanden i teckenfönstret

Följande tabell förklarar de olika felmeddelanden som visas i teckenfönstret.

Meddelande	Felkod (-koder)	Orsak och/eller åtgärd
CANNOT LINC	C78:11/C78:12	En logisk gränssnittsanslutning (LINC) mellan receiveern och en viss produkt kan inte upprättas på grund av en existerande logisk gränssnittsanslutning (LINC) mellan receiveern och en annan produkt. Koppla ur den logiska gränssnittsanslutningen (LINC) mellan receiveern och den andra produkten.
NO SIGNAL	C78:04	Inga signaler matas ut från den valda produkten. Kontrollera att signalerna matas ut från produkten ifråga (t. ex. genom att spela in från produkten).
	C78:22	De ingående signalerna är av ett format som inte stöds av receiveern.
	C78:31	Kommunikationen mellan receiveern och den valda produkten är instabil eller också är de ingående signalerna av ett format som inte stöds av receiveern. Kontrollera tillståndet hos den valda produkten och formatet på de signaler som matas ut från den.
BUS FULL	C78:15	Signalbussen i i.LINK-konfigurationen är full och inga fler signaler kan matas ut från receiveern. Koppla ur den logiska gränssnittsanslutningen (LINC) mellan aktuell produkt och receiveern.
LOOP CONNECT	C78:03	i.LINK-anslutningen går runt i en cirkel. Kontrollera anslutningen (sid. 26).
NEW CONNECT	—	En i.LINK-kompatibel produkt har anslutits till eller kopplats loss från i.LINK-konfigurationen. Vänta ett flertal sekunder tills indikeringen slocknar.
FUNC. Locked	—	Ingen produkt kan väljas på grund av att en logisk gränssnittsanslutning (LINC) mellan en annan produkt och receiveern håller på att upprättas. Koppla ur den logiska gränssnittsanslutningen (LINC) mellan den andra produkten och receiveern.
Select FUNC.	—	Välj en annan källa.
Input Occupied	—	Koppla ur den logiska gränssnittsanslutningen (LINC) mellan den andra produkten och receiveern.
Off Processing	—	Medan i.LINK-styrning är inkopplad slås den aktuella i.LINK-anslutna produkten av automatiskt i och med att receiveern slås av. Det kan emellertid ta en stund innan den andra produkten slås av och ingen styrning av receiveern är möjlig så länge denna indikering blinkar. Vänta ett flertal sekunder tills indikeringen slocknar.

