

Micro HiFi Component System

Mode d'emploi _____ **FR**

Manual de instrucciones _____ **ES**



CMT-CP11

AVERTISSEMENT

Pour éviter tout risque de feu ou de choc électrique, ne pas exposer cet appareil à la pluie ou à l'humidité.

Pour éviter tout choc électrique, ne pas ouvrir le coffret. Confier l'entretien à un personnel qualifié.

N'installez pas l'appareil dans un espace confiné comme dans une bibliothèque ou un meuble encastré.

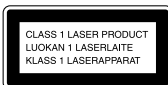

Cet appareil est classé
PRODUIT LASER CLASSE 1. L'inscription **PRODUIT LASER CLASSE 1** est placée sur l'extérieur, à l'arrière de l'appareil.

Cette chaîne est équipée d'une réduction du bruit de type Dolby* B.

* Réduction de bruit Dolby fabriquée sous licence de Dolby Laboratories Licensing Corporation. DOLBY et le symbole double-D  sont des marques de Dolby Laboratories Licensing Corporation.

Table des matières

Mise en service

Etape 1: Raccordement de la chaîne	4
Etape 2: Réglage de l'heure	6
Etape 3: Préréglage de stations de radio	
— Préréglage	7
Raccordement de composants en option ...	8

Opérations de base

Lecture d'un CD — Lecture normale	11
Enregistrement d'un CD sur une cassette	
— Enregistrement synchro de CD	12
Ecoute de la radio — Accord préréglé	13
Enregistrement de la radio	15
Lecture d'une cassette	16

Lecteur de CD

Contrôle du temps de lecture restant d'un CD	18
Lecture répétée de pistes	
— Lecture répétée	18
Lecture de pistes de CD dans un ordre aléatoire — Lecture aléatoire	19
Lecture de pistes du CD dans l'ordre souhaité — Lecture programmée	20

Platine cassette

Enregistrement manuel sur une cassette	21
Enregistrement sur cassette de vos pistes préférées d'un CD	
— Montage programmé	22

Autres caractéristiques

Ajustement du son	23
Utilisation du système RDS (Radio Data System)*	24
Pour s'endormir en musique	
— Minuterie d'extinction	24
Pour se réveiller en musique	
— Minuterie de réveil	25
Enregistrement temporisé de programmes de radio — Minuterie REC	26

Informations complémentaires

Précautions	28
Dépannage	29
Spécifications	31
Identification des parties de la télécommande	33
Index	34

* Modèle européen seulement

Etape 1: Raccordement de la chaîne

Suivez la procédure **1** à **4** ci-dessous pour raccorder la chaîne à l'aide des cordons et accessoires fournis.

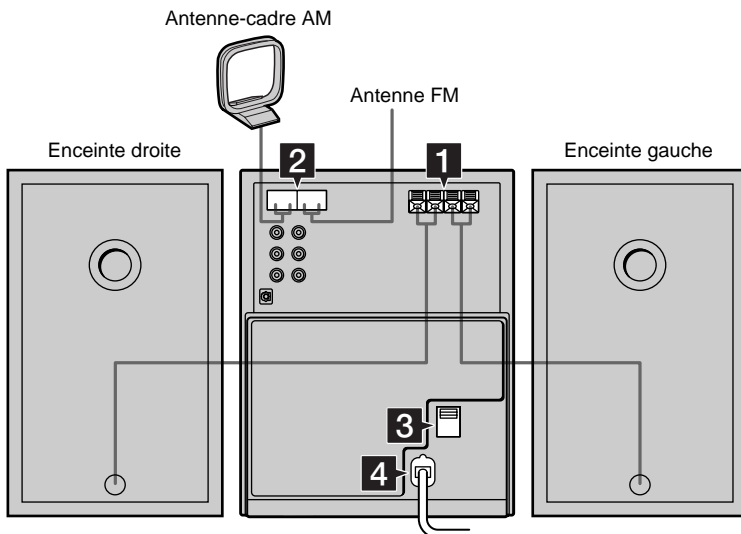

1 Raccordez les enceintes.

Raccordez les cordons des enceintes droite et gauche aux bornes SPEAKER de la même couleur.

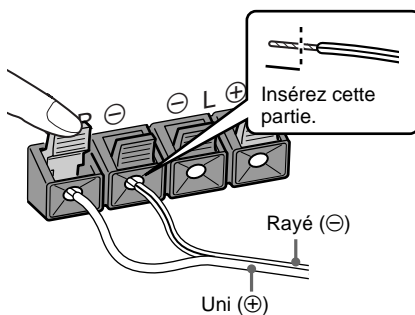

Remarque

Eloignez les cordons des enceintes des antennes pour éviter le bruit.

2 Raccordez les antennes FM et AM.

Installez l'antenne-cadre AM avant de la raccorder.

Prise de type A

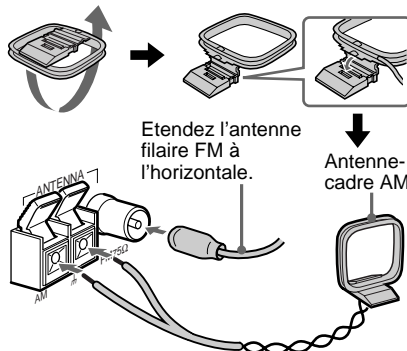

Insertion de deux piles format AA (R6) dans la télécommande

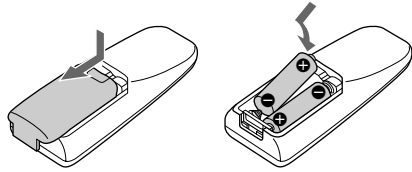

Conseil

En fonctionnement normal, les piles durent environ six mois. Remplacez-les par des neuves si la télécommande ne peut plus opérer la chaîne.

Remarques sur les piles

- Vérifiez que les pôles des piles (+/-) sont orientés correctement.
- Ne mélangez pas pile ancienne et pile neuve.
- Ne combinez pas des piles de types différents.
- Si la télécommande doit rester inutilisée pendant une période prolongée, retirez-en les piles pour éviter tout risque de fuite et de corrosion.
- N'utilisez pas une pile fuyante.
- Si une pile a fui, nettoyez le logement des piles et remplacez les deux piles.
- Ne placez pas la télécommande à un endroit très chaud ou très humide.
- N'exposez pas le capteur de télécommande en plein soleil ou bien sous un dispositif d'éclairage. Cela pourrait provoquer un mauvais fonctionnement.

Prise de type B

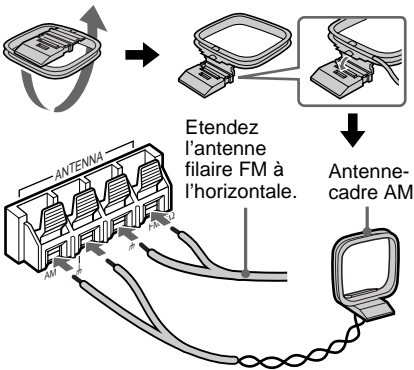

- 3** Pour les modèles à sélecteur de tension, réglez VOLTAGE SELECTOR à la tension du secteur local.

VOLTAGE
SELECTOR
110V-120V



220V-240V

- 4** Raccordez le cordon d'alimentation à une prise murale.

Si la fiche ne s'insère pas dans la prise murale, détachez l'adaptateur de prise fourni (seulement pour les modèles pourvus d'un adaptateur).

Etape 2: Réglage de l'heure

L'horloge interne doit être réglée pour pouvoir utiliser la minuterie de la chaîne.

L'horloge est en système 24 heures sur le modèle européen et en système 12 heures sur les autres modèles.

Le système 24 heures est utilisé dans les illustrations.

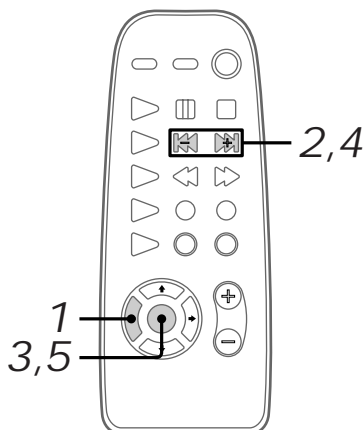

- 1 Appuyez sur **TIMER SET**.
L'indication des heures se met à clignoter.



- 2 Appuyez plusieurs fois sur **◀◀/▶▶** pour régler les heures.



- 3 Appuyez sur **ENTER**.
L'indication des minutes se met à clignoter.



- 4 Appuyez plusieurs fois sur **◀◀/▶▶** pour régler les minutes.

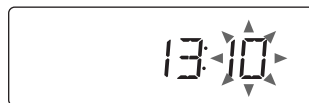

- 5 Appuyez sur **ENTER**.
L'horloge se mettra en marche.

Pour réinitialiser l'horloge

L'horloge peut être initialisée que l'appareil soit sous ou hors tension.

- 1 Appuyez sur **TIMER SET**.
- 2 Appuyez plusieurs fois sur **◀◀/▶▶** jusqu'à l'apparition de "SET CLOCK", puis appuyez sur **ENTER**.
- 3 Refaites les étapes 2 à 5 de "Etape 2: Réglage de l'heure".

Conseil

En cas d'erreur, recommencez la procédure depuis l'étape 1.

Etape 3: Préréglage de stations de radio

— Préréglage

La chaîne peut mémoriser un total de 30 stations préréglées (20 pour FM et 10 pour AM). Cette section explique comment accorder les stations et les préréglées.

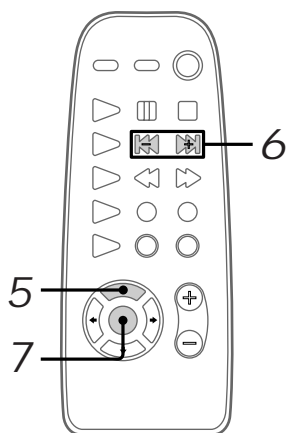
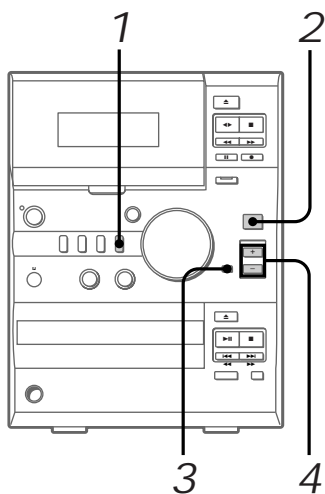

- 1 Appuyez sur TUNER.
“TUNER” apparaît.
- 2 Appuyez sur TUNER BAND pour sélectionner FM ou AM.
- 3 Appuyez plusieurs fois sur TUNING MODE jusqu’à l’apparition de “AUTO”.

- 4 Appuyez sur TUNING +/-.
La fréquence change quand l’appareil explore les stations. Le balayage s’arrête à l’accord d’une station. Alors, “TUNED” et “STEREO” (programmes stéréo seulement) apparaissent.



- 5 Appuyez sur MEMORY sur la télécommande.
Un numéro de préréglage clignote.



- 6 Appuyez plusieurs fois sur sur la télécommande pour sélectionner le numéro de préréglage souhaité.



- 7 Appuyez sur ENTER sur la télécommande.
La station est mémorisée sous le numéro de préréglage sélectionné.

- 8 Répétez les étapes 2 à 7 pour préréglées d’autres stations.

Etape 3: Préréglage de stations de radio (suite)

Pour accorder une station faible

A l'étape 3, appuyez plusieurs fois sur TUNING MODE jusqu'à la disparition de "AUTO" et "PRESET", puis plusieurs fois sur TUNING +/- pour accorder une station.

Pour modifier le numéro de préréglage

Reprenez à partir de l'étape 2.

Conseil

Les stations préréglées sont sauvegardées dans la mémoire de la chaîne pendant environ deux jours, même en cas de déconnexion du cordon d'alimentation ou de panne d'électricité.

Pour modifier l'intervalle d'accord AM (non applicable aux modèles pour l'Europe et le Moyen-Orient)

L'intervalle d'accord AM est préréglé à 9 kHz (ou 10 kHz sur le modèle pour l'Amérique du Nord) à l'usine. Pour commuter l'intervalle d'accord AM, accordez d'abord une station AM, puis mettez la chaîne hors tension. En appuyant sur TUNING +, remettez la chaîne sous tension. Au changement de l'intervalle d'accord AM, toutes les stations préréglées sont effacées. Pour revenir à l'intervalle d'origine, accordez d'abord une station AM, puis mettez la chaîne hors tension. Ensuite, remettez-la sous tension en appuyant sur la touche TUNING -.

Raccordement de composants en option

Cette section explique comment raccorder une variété de composants à votre chaîne pour la renforcer. Consultez le mode d'emploi de chaque composant pour les détails.

Raccordement de composants audio

Raccordement d'une platine MD pour l'enregistrement analogique

Vous pouvez raccorder une platine MD à la chaîne avec des cordons audio disponibles dans le commerce. Insérez bien les broches à code couleur dans les prises correctes. Pour écouter le son de la platine MD après son raccordement, appuyez sur MD/VIDEO jusqu'à l'apparition de "MD".

Aux prises d'entrée audio sur la platine MD

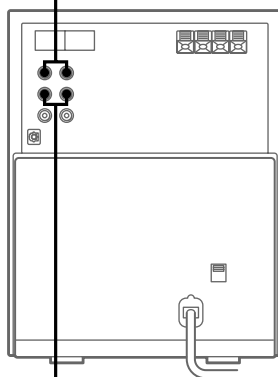

Aux prises de sortie audio de la platine MD

Raccordement d'une platine MD pour l'enregistrement numérique

Le raccordement d'une platine MD à la chaîne avec un câble optique disponible dans le commerce vous permet d'effectuer un enregistrement numérique à partir d'un CD.

Au connecteur d'entrée numérique sur la platine MD

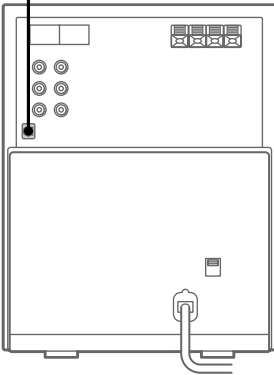

Raccordement d'un magnétoSCOPE

Vous pouvez raccorder un magnétoSCOPE à la chaîne avec un cordon audio disponible dans le commerce. Insérez bien les broches à code couleur dans les prises correctes. Pour écouter le son du magnétoSCOPE après son raccordement, appuyez sur MD/VIDEO jusqu'à l'apparition de "VIDEO".

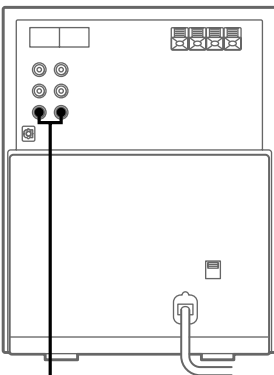

Aux prises d'entrée audio sur le magnétoSCOPE

Raccordement d'un casque d'écoute

Raccordez le casque à la prise PHONES.

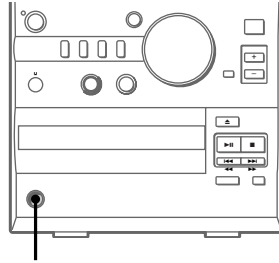

Prise PHONES

Raccordement d'antennes extérieures

Vous pouvez raccorder une antenne extérieure à votre chaîne pour améliorer la réception.

Antenne FM

Raccordez une antenne FM extérieure disponible dans le commerce à la ou aux prises FM ANTENNA comme indiqué ci-dessous. Une antenne TV peut aussi être raccordée dans le même but.

Prise de type Ⓐ

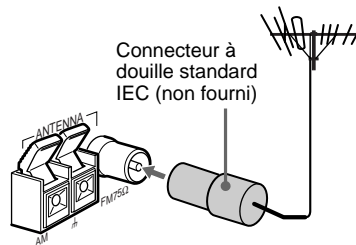

suite

Raccordement de composants en option (suite)

Prise de type Ⓑ

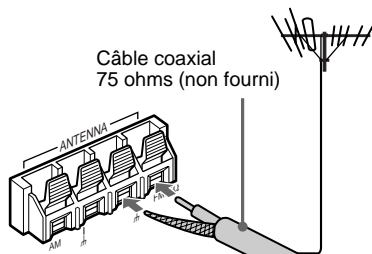

Antenne AM

Pour l'antenne AM, utilisez un fil isolé étendu horizontalement de 6 à 15 m, avec une extrémité raccordée aux bornes AM ANTENNA comme indiqué ci-dessous. Laissez l'antenne-cadre AM fournie raccordée.

Prise de type Ⓐ

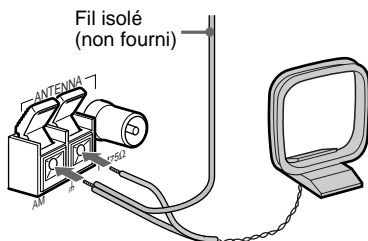

Prise de type Ⓑ

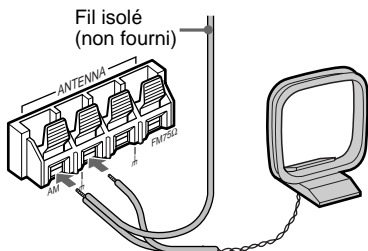

Lecture d'un CD

— Lecture normale

Procédez comme suit pour lire un CD à partir de la piste 1.

Appuyez sur I/⏻ pour mettre la chaîne sous tension.

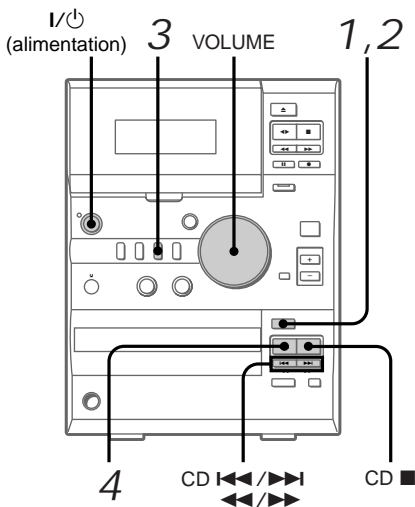

- 1 Appuyez sur CD EJECT ▲ pour placer un CD sur le plateau à disque.
Le plateau à disque s'ouvre.

Placez le disque avec l'étiquette vers le haut. Si vous lisez un CD single (8 cm), placez-le sur le cercle interne du plateau.

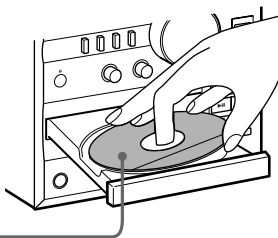

- 2 Appuyez à nouveau sur CD EJECT ▲ pour refermer le plateau à disque.
- 3 Appuyez sur CD.
"CD" s'affiche.

- 4 Appuyez sur CD ►►.
La lecture démarre.

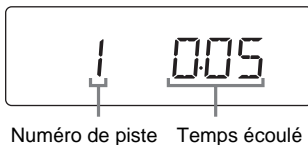

Pour	Effectuez cette opération
Arrêter la lecture	Appuyez sur CD ■.
Interrompre temporairement la lecture (pause)	Appuyez sur CD ►►. Appuyez une seconde fois pour reprendre la lecture.
Sélectionner une piste	Pendant la lecture ou la pause, appuyez plusieurs fois sur CD ◀◀ ou CD ▶▶ jusqu'à ce que vous trouviez la piste souhaitée.
Localiser un point souhaité sur une piste	Pendant la lecture, appuyez sur CD ◀◀ ou CD ▶▶ jusqu'à ce que vous trouviez le point souhaité.
Retirer ou remplacer le CD	Appuyez sur CD EJECT ▲.
Ajuster le volume	Tournez VOLUME.

Conseils

- Si vous appuyez sur CD ►► quand la chaîne est hors tension, elle se remet automatiquement sous tension et la lecture du CD commence s'il y a un CD sur le plateau à disque (Lecture One Touch).
- Pour commuter à CD alors que vous écoutez une autre source, appuyez sur CD ►►. La lecture du CD démarrera automatiquement (Sélection automatique de source).
- "NO DISC" s'affiche quand il n'y a pas de CD sur le plateau à disque.

Enregistrement d'un CD sur une cassette

— Enregistrement synchro de CD

La fonction Enregistrement synchro de CD permet d'enregistrer facilement d'un CD sur une cassette. Des cassettes de type I (normal) et II (CrO₂) sont utilisables. Pour enregistrer seulement les pistes que vous souhaitez, il est commode d'utiliser la fonction Montage de programme (voir page 22).

Appuyez sur I/⏻ pour mettre la chaîne sous tension.

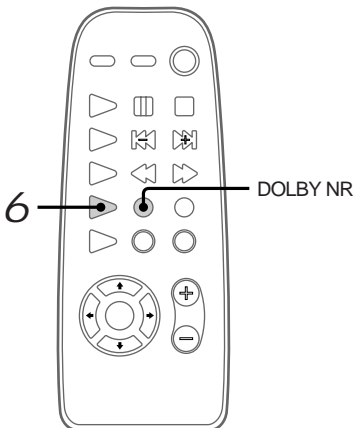
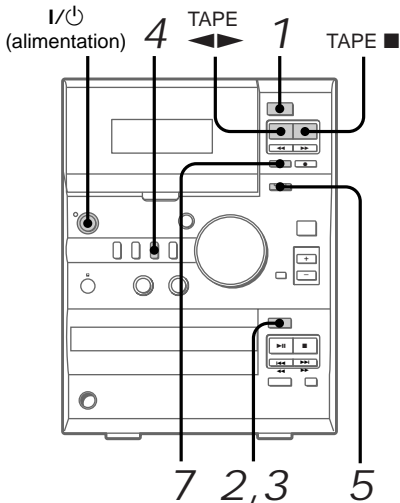

- 1 Appuyez sur TAPE EJECT ▲ et insérez une cassette enregistrable dans le logement de cassette.

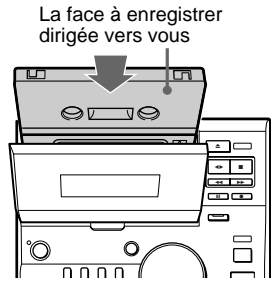

- 2 Appuyez sur CD EJECT ▲ et placez un CD sur le plateau à disque.

Placez le disque avec l'étiquette vers le haut. Pour la lecture d'un CD single (8 cm), placez le disque sur le cercle interne du plateau.

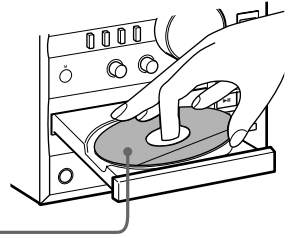

- 3 Appuyez à nouveau sur CD EJECT ▲ pour refermer le plateau.

- 4 Appuyez sur CD. "CD" s'affiche.

- 5 Appuyez sur CD SYNC. La bande est en attente d'enregistrement et le CD en attente de lecture. "REC" et "▶" (ou "◀") s'affichent, et l'indicateur CD SYNC s'allume.

- 6 Appuyez plusieurs fois sur DIR MODE sur la télécommande pour sélectionner “↔” pour enregistrer sur une face de la cassette ou bien sur “↔)” ou “(↔)” pour enregistrer sur les deux.

- 7 Appuyez sur TAPE ■.
L’enregistrement démarre.

Pour arrêter l’enregistrement

Appuyez sur TAPE ■.

Conseils

- Pour enregistrer avec le système Dolby NR activé, appuyez sur DOLBY NR sur la télécommande avant l’étape 7. “□□” s’affiche.
- Pour démarrer l’enregistrement sur la face vers l’intérieur de la cassette, après l’étape 5, appuyez sur TAPE ◀ jusqu’à ce que “REC▶” passe à “◀REC”.

Remarque

Vous ne pouvez pas écouter une autre source quand la fonction Enregistrement synchro de CD est activée.

Ecoute de la radio

— Accord préréglé

Le préréglage de stations de radio à l’avance dans la mémoire de la chaîne facilite leur accord par la suite (voir “Etape 3 : Préréglage de stations de radio” à la page 7.)

Appuyez sur I/O pour mettre la chaîne sous tension.

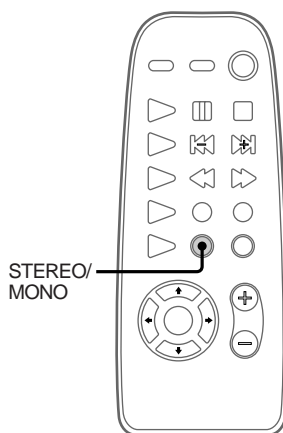
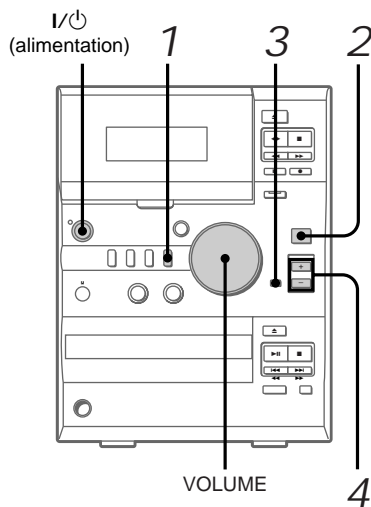

suite

Ecoute de la radio (suite)

- 1 Appuyez sur TUNER.
"TUNER" s'affiche.
- 2 Appuyez sur TUNER BAND pour sélectionner FM ou AM.
- 3 Appuyez plusieurs fois sur TUNING MODE jusqu'à ce que "PRESET" s'affiche.
- 4 Appuyez plusieurs fois sur TUNING +/- pour afficher le numéro de préréglage de la station souhaitée.



Numéro de préréglage Fréquence

Pour	Procédez comme suit
Eteindre la radio	Appuyez sur I/⏻.
Régler le volume	Tournez VOLUME.

Pour accorder une station de radio non-préréglée

A l'étape 3, appuyez plusieurs fois sur TUNING MODE jusqu'à ce que "AUTO" et "PRESET" disparaissent, puis plusieurs fois sur TUNING +/- pour accorder la station souhaitée (Accord manuel).

Conseils

- Si vous appuyez sur TUNER BAND quand la chaîne est hors tension, elle se mettra automatiquement sous tension et accordera la dernière station de radio captée (Lecture One Touch).
- Pour commuter à la radio pendant la lecture d'une autre source, appuyez sur TUNER BAND (Sélection automatique de source).
- Si le programme FM est parasité, appuyez sur STEREO/MONO sur la télécommande jusqu'à ce que "MONO" s'affiche. Après le défilement de "MONO" sur l'affichage, la fréquence apparaîtra. Le programme ne sera plus en stéréo, mais la réception sera meilleure. Appuyez à nouveau sur cette touche pour revenir au programme en stéréo.
- Pour améliorer la réception, réglez les antennes fournies ou raccordez une antenne extérieure (voir "Raccordement d'antennes extérieures" à la page 9).

Enregistrement de la radio

Procédez comme suit pour accorder une station préréglée (voir page 13) et enregistrer un programme de radio sur cassette. Les cassettes de types I (normal) et II (CrO₂) sont utilisables.

Appuyez sur I/⏻ pour mettre la chaîne sous tension.

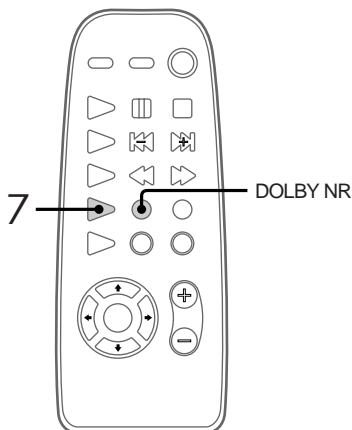
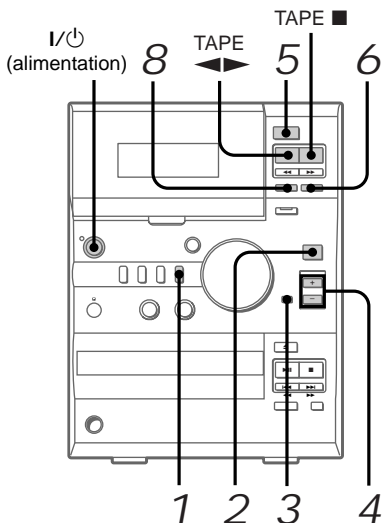

2 Appuyez sur TUNER BAND pour sélectionner FM ou AM.

3 Appuyez plusieurs fois sur TUNING MODE jusqu'à ce que "PRESET" s'affiche.

4 Appuyez plusieurs fois sur TUNING +/- pour afficher le numéro de préréglage de la station souhaitée.



Numéro de préréglage Fréquence

5 Appuyez sur TAPE EJECT ▲ et insérez une cassette enregistrable dans le logement de cassette.



6 Appuyez sur REC ●.
La bande se met en attente d'enregistrement. "REC" et "▶" (ou "◀") apparaissent.

7 Appuyez plusieurs fois sur DIR MODE sur la télécommande pour sélectionner "↔" pour enregistrer sur une face de la cassette ou bien sur "↔↔" ou "↔↔" pour enregistrer sur les deux.

suite

1 Appuyez sur TUNER.
"TUNER" s'affiche.

Enregistrement de la radio (suite)

- 8 Appuyez sur **TAPE** ■.
L'enregistrement démarre.

Pour arrêter l'enregistrement

Appuyez sur **TAPE** ■.

Conseils

- Pour enregistrer d'une station de radio non-préréglée, à l'étape 3, appuyez plusieurs fois sur **TUNING MODE** jusqu'à ce que "AUTO" et "PRESET" disparaissent, puis plusieurs fois sur **TUNING +/-** pour accorder la station souhaitée.
- Pour enregistrer avec le système Dolby NR activé, appuyez sur **DOLBY NR** sur la télécommande avant l'étape 8. "■" s'affichera.
- Pour démarrer l'enregistrement sur la face vers l'intérieur de la cassette, après l'étape 6, appuyez sur **TAPE** ◀▶ jusqu'à ce que "REC▶" passe à "◀REC".
- Si vous entendez des parasites pendant l'enregistrement d'un programme de radio AM, réglez l'antenne AM pour améliorer la réception.

Lecture d'une cassette

La chaîne peut lire trois types de cassette : type I (normal), type II (CrO₂) et type IV (métal). Comme la chaîne détecte automatiquement le type de la cassette, il est inutile de le spécifier.

Appuyez sur **I/⏻** pour mettre la chaîne sous tension.

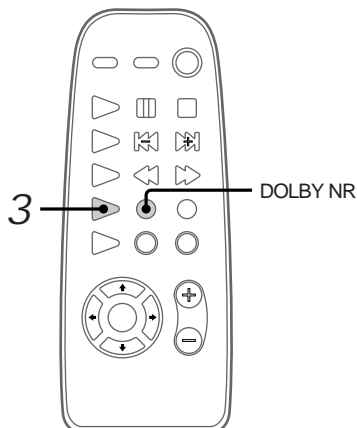
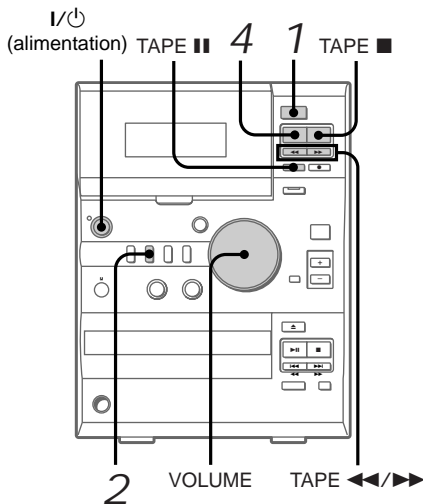

- 1 Appuyez sur TAPE EJECT ▲ et insérez une cassette enregistrable dans le logement de cassette.

La face à enregistrer dirigée vers vous

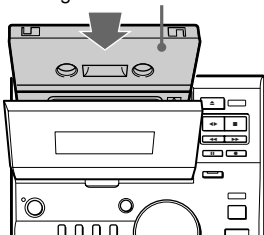

- 2 Appuyez sur TAPE.
"TAPE" s'affiche.

- 3 Appuyez plusieurs fois sur DIR MODE sur la télécommande pour sélectionner "↔" pour lire une face de la cassette, ou bien sur "↔)" ou "(↔)*" pour lire les deux plusieurs fois.

* Le défilement de la bande s'arrête automatiquement au bout de cinq lectures consécutives.

- 4 Appuyez sur TAPE ◀▶.
La lecture de la cassette démarre.
Pour changer de sens de lecture, appuyez sur TAPE ◀▶. La lecture de la face inverse commencera.

Pour	Procédez comme suit
Arrêter la lecture	Appuyez sur TAPE ■.
Interrompre temporairement la lecture (pause)	Appuyez sur TAPE ■■. Appuyez à nouveau pour reprendre la lecture.
Avancer rapidement ou rebobiner	La bande à l'arrêt, appuyez sur TAPE ▶▶ ou TAPE ◀◀.
Retirer ou remplacer la cassette	Appuyez sur TAPE EJECT ▲.
Régler le volume	Tournez VOLUME.

Conseils

- Si vous appuyez sur TAPE ◀▶ quand la chaîne est hors tension, elle se met automatiquement sous tension et commence à lire la cassette s'il y en a une dans le logement (Lecture One Touch).
- Pour commuter à la lecture de cassette pendant l'écoute d'une autre source, appuyez sur TAPE ◀▶ quand la bande est arrêtée. La lecture de la cassette démarrera automatiquement (Sélection automatique de source).
- Pour lire une cassette enregistrée avec le système Dolby NR, appuyez sur DOLBY NR sur la télécommande avant l'étape 4. "NR" s'affichera.

Contrôle du temps de lecture restant d'un CD

Procédez comme suit pour contrôler le temps de lecture restant sur la piste présente ou sur tout le CD.

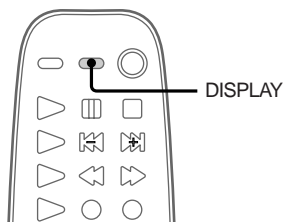

- ➔ Appuyez sur DISPLAY.
A chaque pression de cette touche, l'affichage change comme suit:

Pendant la lecture

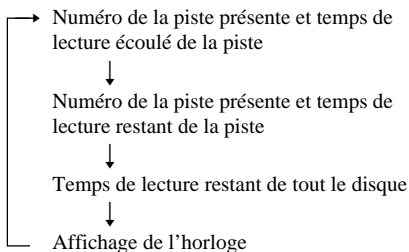

Conseil

A chaque pression sur DISPLAY pendant l'arrêt du CD (ou de la bande), l'affichage change comme suit:

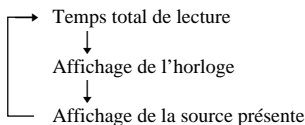

Remarque

Si le CD contient 25 plages ou plus, le temps de lecture restant de la piste actuelle apparaîtra sous la forme "- - - -" pour chaque piste à partir de la 25ème.

Lecture répétée de pistes — Lecture répétée

La fonction Lecture répétée vous permet de lire une seule piste ou toutes les pistes d'un CD en lecture normale. Vous pouvez également utiliser la fonction Lecture répétée pendant la lecture aléatoire ou la lecture programmée.

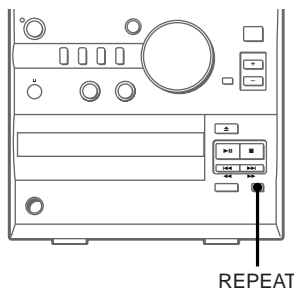

- ➔ Appuyez plusieurs fois sur REPEAT pendant la lecture jusqu'à l'apparition de "REPEAT".
La lecture répétée démarre. Le tableau suivant décrit les deux modes de répétition disponibles.

Pour répéter	Appuyez sur
Toutes les pistes d'un CD	REPEAT plusieurs fois jusqu'à l'affichage de "REPEAT".
Seulement la piste présente	REPEAT plusieurs fois jusqu'à l'affichage de "REPEAT 1".

Pour annuler la lecture répétée

Appuyez plusieurs fois sur REPEAT jusqu'à la disparition de "REPEAT" et "REPEAT 1".

Lecture de pistes de CD dans un ordre aléatoire

— Lecture aléatoire

Vous pouvez utiliser cette fonction pour lire toutes les pistes d'un CD dans un ordre aléatoire.

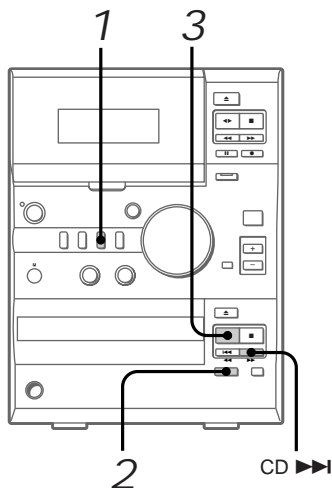

Pour annuler la lecture aléatoire

Appuyez plusieurs fois sur PLAY MODE jusqu'à la disparition de "SHUFFLE".

Conseils

- Vous pouvez aussi démarrer la lecture aléatoire pendant la lecture normale en sélectionnant "SHUFFLE".
- Pour sauter une piste, appuyez sur CD ►►.

Remarque

Il est impossible de revenir à la piste précédente en appuyant sur CD ◀◀.

1 Appuyez sur CD.
"CD" s'affiche.

2 Appuyez plusieurs fois sur PLAY MODE jusqu'à l'affichage de "SHUFFLE".

3 Appuyez sur CD ►►.
La lecture aléatoire démarre. "L3" apparaît pendant la sélection de la piste suivante, et toutes les pistes sont lues en ordre aléatoire.

Lecture de pistes du CD dans l'ordre souhaité

— Lecture programmée

Vous pouvez créer un programme d'un maximum de 24 pistes d'un CD dans l'ordre de votre choix. Après le réglage de l'ordre, vous pouvez également effectuer un enregistrement synchronisé des pistes sur cassette (voir la page 22).

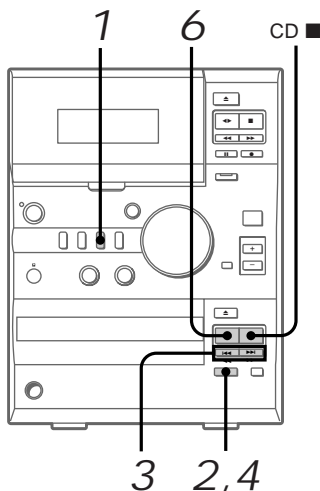

1 Appuyez sur CD. “CD” apparaît.

2 Appuyez plusieurs fois sur PLAY MODE jusqu’à l’affichage de “PGM”.

3 Appuyez plusieurs fois sur CD ◀◀ ou CD ▶▶ jusqu’à ce que le numéro de piste souhaité apparaisse.

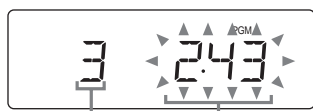

Numéro de piste sélectionné

Temps total de lecture

4 Appuyez sur PLAY MODE.

La piste sélectionnée est programmée. “STEP” apparaît, suivi du numéro de la sélection qui vient d’être programmée.

5 Pour programmer des pistes additionnelles, répétez les étapes 3 et 4.

6 Appuyez sur CD ▶▶.

La lecture programmée démarre. Les pistes sont lues dans l’ordre programmé.

Pour annuler la lecture programmée

Appuyez plusieurs fois sur PLAY MODE jusqu’à la disparition de “PGM”.

Pour	Procédez comme suit
Ajouter une piste à la fin du programme	Exécutez les étapes 3 et 4 avec la lecture programmée arrêtée.
Effacer tout le programme	Appuyez sur CD ■ avec la lecture programmée arrêtée.

Conseils

- Le programme créé reste dans la mémoire de la chaîne jusqu’à sa mise hors tension ou jusqu’au retrait du CD. Le programme terminé, appuyez sur CD ▶▶ pour le lire à nouveau.
- Si le temps total de lecture des pistes programmées dépasse 100 minutes, “- - -” s’affiche.
- Si vous essayez de programmer plus de 24 pistes, “PGM FULL” s’affiche.

Enregistrement manuel sur une cassette

Procédez comme suit pour enregistrer manuellement d'une source quelconque sur une cassette. Par exemple, les pistes d'un CD, la radio, ou de tout autre composant raccordé. Cela vous permet d'enregistrer seulement les morceaux que vous désirez d'un CD.

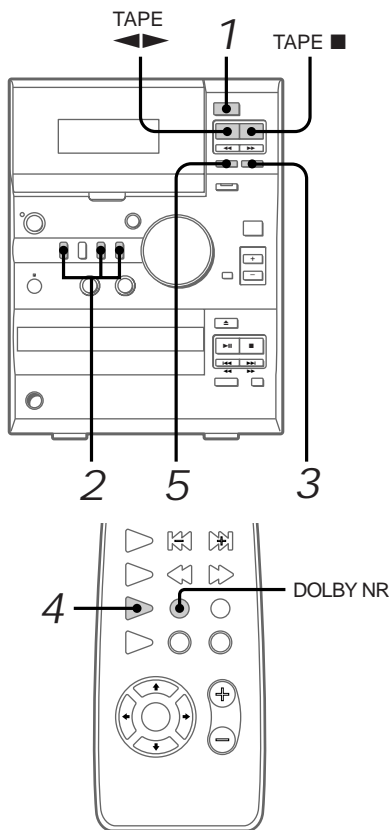

- 1 Appuyez sur TAPE EJECT ▲ et insérez une cassette enregistrable.
- 2 Appuyez sur le bouton correspondant à la source depuis laquelle vous voulez enregistrer.
 - CD: Pour enregistrer d'un CD
 - TUNER: Pour enregistrer de la radio
 - MD/VIDEO: Pour enregistrer d'un composant en option.
- 3 Appuyez sur REC ●. La bande se met en attente d'enregistrement. "REC" et "▶" (ou "◀") apparaissent.
- 4 Appuyez plusieurs fois sur DIR MODE sur la télécommande pour sélectionner "◀▶" pour enregistrer sur une face de la cassette, ou bien sur "↔" ou "↔↔" pour enregistrer sur les deux.
- 5 Appuyez sur TAPE II. L'enregistrement commence.
- 6 Démarrez la lecture de la source que vous souhaitez enregistrer.

Pour	Appuyez sur
Arrêter l'enregistrement	TAPE ■.
Faire une pause d'enregistrement	TAPE II.

Conseils

- Pour enregistrer avec le système Dolby NR activé, appuyez sur DOLBY NR sur la télécommande avant l'étape 5. "NR" s'affiche.
- Pour démarrer l'enregistrement sur la face vers l'intérieur de la cassette, après l'étape 3, appuyez sur TAPE ◀▶ jusqu'à ce que "REC▶" passe à "◀REC".

Enregistrement sur cassette de vos pistes préférées d'un CD

— Montage programmé

La fonction Montage programmé vous permet de sélectionner seulement les pistes du CD que vous souhaitez en utilisant la fonction Lecture programmée, puis d'enregistrer les pistes programmées sur une cassette en utilisant la fonction Enregistrement Synchro de CD.

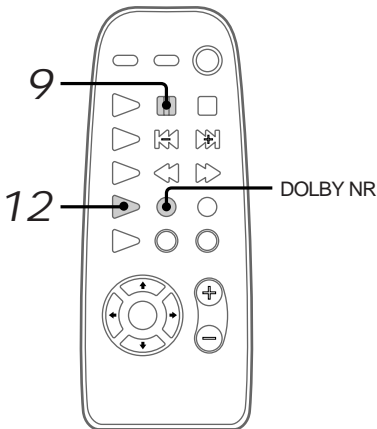
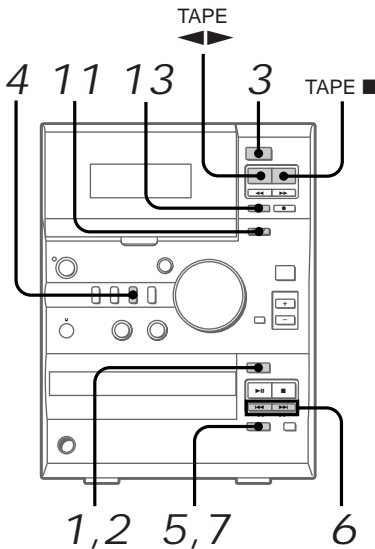

- 1 Appuyez sur CD EJECT ▲ et insérez un CD.
- 2 Appuyez à nouveau sur CD EJECT ▲ pour refermer le plateau à disque.
- 3 Appuyez sur TAPE EJECT ▲ et insérez une cassette enregistrable.
- 4 Appuyez sur CD. "CD" s'affiche.
- 5 Appuyez plusieurs fois sur PLAY MODE jusqu'à l'affichage de "PGM".
- 6 Appuyez plusieurs fois sur CD ◀◀ ou CD ▶▶ jusqu'à l'apparition du numéro de piste souhaité.



Numéro de piste souhaité Temps total de lecture

- 7 Appuyez sur PLAY MODE.
- 8 Répétez les étapes 6 et 7 pour ajouter plus de pistes à enregistrer.
- 9 Appuyez sur ◻◻ sur la télécommande là où vous souhaitez que la chaîne démarre l'enregistrement sur la face vers l'intérieur de la cassette.

Quand la chaîne détecte cette commande, le CD passe en pause, le sens de défilement de la bande s'inverse, puis l'enregistrement de la piste suivante du CD reprend sur la face vers l'intérieur de la cassette.

10 Répétez les étapes 6 et 7 pour sélectionner les pistes à enregistrer sur la face vers l'intérieur de la cassette.

11 Appuyez sur CD SYNC.

La bande est en attente d'enregistrement et le CD en attente de lecture.

"REC" et "▶" (ou "◀") apparaissent, et l'indicateur CD SYNC s'allume.

12 Appuyez plusieurs fois sur DIR MODE sur la télécommande pour sélectionner "↔" pour enregistrer sur une face de la cassette, ou bien sur "↔)" ou "(↔)" pour enregistrer sur les deux.

13 Appuyez sur TAPE ■.

L'enregistrement commence.

Pour arrêter l'enregistrement

Appuyez sur TAPE ■.

Pour annuler le Montage programmé

Appuyez plusieurs fois sur PLAY MODE jusqu'à la disparition de "PGM".

Conseils

- Pour enregistrer avec le système Dolby NR activé, appuyez sur DOLBY NR sur le télécommande avant l'étape 13. "DOLBY" s'affiche.
- Pour démarrer l'enregistrement sur la face vers l'intérieur de la cassette, après l'étape 11, appuyez sur TAPE ◀▶ jusqu'à ce que "REC" passe à "◀REC".

Ajustement du son

Vous pouvez non seulement ajuster les graves et les aigus, mais aussi utiliser la fonction générateur de son dynamique (DSG) pour apprécier un son plus puissant.

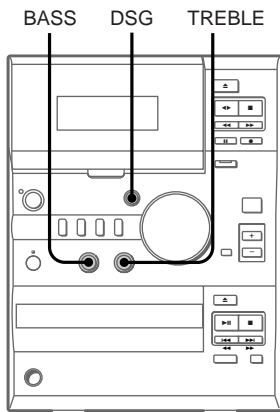

Production d'un son dynamique

➔ Appuyez sur DSG.

Pour annuler le DSG

Appuyez une seconde fois sur DSG.

Ajustement des graves

➔ Tournez BASS.

Vous pouvez ajuster les graves en 7 étapes (+3 ~ 0 ~ -3).

Ajustement des aigus

➔ Tournez TREBLE.

Vous pouvez ajuster les aigus en 7 étapes (+3 ~ 0 ~ -3).

Pour se réveiller en musique

— *Minuterie de réveil*

Le réglage de la Minuterie de réveil vous permet de mettre automatiquement la chaîne sous et hors tension à des heures spécifiées. Pour utiliser cette fonction, vérifiez que l'horloge de la chaîne est réglée correctement (voir "Étape 2: Réglage de l'heure" à la page 6).

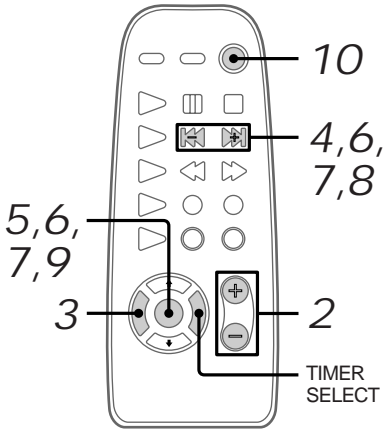

1 Préparez la source musicale que vous souhaitez entendre à la mise sous tension de la chaîne.

- CD: Insérez un CD. Pour démarrer la lecture d'une piste particulière, faites un programme (voir "Lecture de pistes du CD dans l'ordre souhaité" à la page 20).
- Cassette: Insérez une cassette avec la face que vous souhaitez écouter dirigée vers vous.
- Radio: Accordez la station de radio pré-réglée que vous souhaitez (voir "Écoute de la radio" à la page 13).

2 Appuyez plusieurs fois sur VOL +/- pour régler le volume.

3 Appuyez sur TIMER SET.

4 Appuyez plusieurs fois sur ⏮ ou ⏭ jusqu'à l'affichage de "SET DAILY".
"SET DAILY" défile et "⌚ DAILY" s'affiche.

5 Appuyez sur ENTER.
"ON TIME" s'affiche, et l'indication des heures clignote.



6 Réglez l'heure de début.
Appuyez plusieurs fois sur ⏮ ou ⏭ pour régler les heures, puis appuyez sur ENTER.
L'indication des minutes se met alors à clignoter.



Appuyez plusieurs fois sur ⏮ ou ⏭ pour régler les minutes, puis appuyez sur ENTER.
"OFF TIME" s'affiche, puis l'indication des heures clignote.

7 Répétez l'étape 6 pour régler l'heure d'arrêt.

8 Appuyez plusieurs fois sur ⏮ ou ⏭ jusqu'à ce que la source musicale souhaitée s'affiche.

A chaque pression de la touche, l'affichage change comme suit:

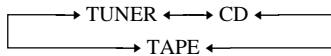

Autres caractéristiques

suite

Pour se réveiller en musique (suite)

9 Appuyez sur ENTER.

L'heure de début, l'heure d'arrêt et la source sonore apparaissent tour à tour, puis l'affichage d'origine est rétabli.

10 Appuyez sur I/⏻ pour mettre la chaîne hors tension.

Pour contrôler les réglages

Appuyez plusieurs fois sur TIMER SELECT jusqu'à l'affichage de "☹ DAILY".

Les éléments pré-réglés apparaissent tour à tour.

Pour désactiver la minuterie de réveil

Appuyez plusieurs fois sur TIMER SELECT jusqu'à la disparition de "☹ DAILY". Pour réactiver la minuterie, appuyez plusieurs fois sur TIMER SELECT jusqu'à l'apparition de "☹ DAILY", puis appuyez sur I/⏻ pour mettre la chaîne hors tension.

Conseil

Une fois la minuterie de réveil réglée, les réglages horaires effectués resteront dans la mémoire de la chaîne jusqu'à leur modification, même si la chaîne est mise hors tension ou la minuterie de réveil désactivée. Les derniers réglages effectués seront effectifs à la réactivation de la minuterie.

Remarques

- La chaîne se mettra sous tension 15 secondes avant l'heure de début spécifiée.
- La minuterie ne fonctionnera pas si l'heure de début et l'heure d'arrêt sont identiques.
- Si la minuterie d'extinction est réglée, la minuterie de réveil ne fonctionnera pas tant que la minuterie d'extinction ne sera pas désactivée.
- La minuterie de réveil et la minuterie REC (voir cette page) ne sont pas utilisables simultanément.

Enregistrement temporisé de programmes de radio

— Minuterie REC

Réglez la minuterie REC pour que la chaîne démarre l'enregistrement du programme d'une station de radio pré-réglée à une heure spécifiée (voir "Étape 3: Préréglage de stations de radio" à la page 7). Pour utiliser cette fonction, vérifiez que l'horloge de la chaîne est réglée correctement (voir "Étape 2: Réglage de l'heure" à la page 6).

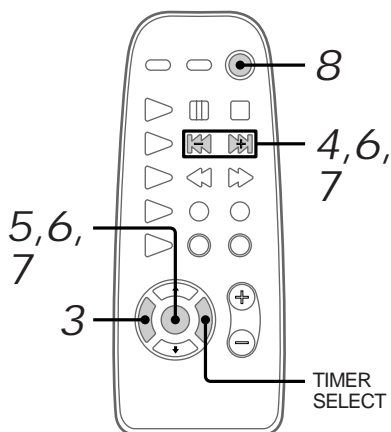

- 1 Accordez la station de radio pré-réglée que vous souhaitez enregistrer (voir "Écoute de la radio" à la page 13).
- 2 Insérez une cassette enregistrable, la face à enregistrer dirigée vers vous.
- 3 Appuyez sur TIMER SET.

-
- 4 Appuyez plusieurs fois sur \lll ou \ggg jusqu'à ce que "SET REC" s'affiche.
"SET REC" défile et "⊖ REC" s'affiche.

- 5 Appuyez sur ENTER.
"ON TIME" s'affiche, puis l'indication des heures se met à clignoter.



-
- 6 Réglez l'heure de début.
Appuyez plusieurs fois sur \lll ou \ggg pour régler l'heure, puis appuyez sur ENTER.
L'indication des minutes se met alors à clignoter.



Appuyez plusieurs fois sur \lll ou \ggg pour régler les minutes, puis appuyez sur ENTER.
"OFF TIME" apparaît, puis l'indication des heures se remet à clignoter.

-
- 7 Réglez l'heure d'arrêt en répétant l'étape 6.
L'heure de début, l'heure d'arrêt, "TUNER" et la station pré-réglée s'affichent tour à tour, puis l'affichage d'origine est rétabli.

-
- 8 Appuyez sur I/\cup pour mettre la chaîne hors tension.
Au démarrage de l'enregistrement, le volume est automatiquement réglé au minimum.
-

Pour contrôler les réglages

Appuyez plusieurs fois sur TIMER SELECT jusqu'à l'affichage de "⊖ REC".

Les éléments pré-réglés apparaissent tour à tour.

Pour désactiver la minuterie REC

Appuyez plusieurs fois sur TIMER SELECT jusqu'à la disparition de "⊖ REC". Pour réactiver la minuterie, appuyez plusieurs fois sur TIMER SELECT jusqu'à l'apparition de "⊖ REC", puis appuyez sur I/\cup pour mettre la chaîne hors tension.

Conseil

Une fois la minuterie REC réglée, les réglages horaires effectués resteront dans la mémoire de la chaîne jusqu'à leur modification, même si la chaîne est mise hors tension ou la minuterie REC désactivée. Les derniers réglages effectués seront effectifs à la réactivation de la minuterie.

Remarques

- La chaîne se mettra sous tension 15 secondes avant l'heure de début spécifiée.
- L'enregistrement ne se fera pas si la chaîne est sous tension à l'heure de début spécifiée.
- La minuterie ne fonctionnera pas si l'heure de début et l'heure d'arrêt sont identiques.
- Si la minuterie d'extinction est réglée, la minuterie REC ne fonctionnera pas tant que la minuterie d'extinction ne sera pas désactivée.
- La minuterie de réveil et la minuterie REC ne sont pas utilisables simultanément.

Précautions

Tension de service

Avant de faire fonctionner la chaîne, vérifiez que sa tension est identique à la tension secteur locale.

Sécurité

- Cette chaîne n'est pas déconnectée de la source d'alimentation secteur tant qu'elle est raccordée à une prise secteur, même si elle a été mise hors tension.
- Débranchez la chaîne de la prise murale (secteur) si elle doit rester inutilisée pendant une période prolongée. Pour déconnecter le cordon d'alimentation (secteur), saisissez sa fiche. Ne tirez jamais sur le cordon lui-même.
- Si un objet ou du liquide pénètre dans le coffret, débranchez la chaîne et faites-la vérifier par un personnel qualifié avant de la réutiliser.
- Le cordon d'alimentation secteur doit être remplacé seulement dans un centre de service compétent.

Installation

- Installez la chaîne à un endroit bien ventilé pour éviter toute accumulation de chaleur à l'intérieur.
- Ne placez pas la chaîne en position inclinée.
- N'installez pas la chaîne à un endroit:
 - extrêmement chaud ou froid
 - poussiéreux ou sale
 - très humide
 - soumis à des vibrations
 - en plein soleil.
- Prenez les précautions nécessaires lors de l'installation de l'appareil ou des enceintes sur des surfaces traitées (cirées, huilées, vernies etc.) pour éviter l'apparition de taches ou la décoloration de la surface.

Fonctionnement

- Si cette chaîne est déplacée directement d'un endroit froid à un endroit chaud, ou installée dans une pièce très humide, de l'humidité peut se concentrer sur la lentille du lecteur CD. Dans ce cas, la chaîne ne fonctionnera pas correctement. Retirez le CD et laissez la chaîne sous tension environ une heure pour permettre l'évaporation de l'humidité.
- Au déplacement de la chaîne, retirez le disque sur le plateau à disque, s'il y a lieu.

Si vous avez des questions ou problèmes en relation avec la chaîne, adressez-vous à votre revendeur Sony.

Remarques sur les CD

- Avant de lire un CD, nettoyez sa surface avec un chiffon de nettoyage. Essuyez le CD du centre vers la périphérie.
- Ne lisez pas un CD sur lequel sont collés du ruban adhésif, des autocollants ou enduit de colle; cela pourrait endommager la chaîne.
- Ne nettoyez pas les CD avec des solvants tels que benzène, diluant, des détergents disponibles dans le commerce ou des sprays antistatiques prévus pour les LP en vinyle.
- N'exposez pas les CD en plein soleil ou à une source de chaleur telle que conduit d'air chaud, et ne les laissez pas dans une voiture garée en plein soleil.

Protection contre l'enregistrement

Pour éviter le réenregistrement accidentel d'une cassette, brisez ses onglets de la face A ou B comme indiqué.

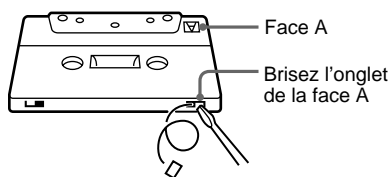
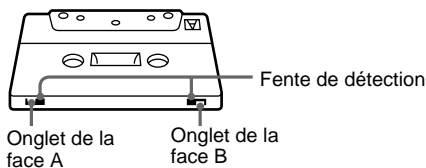

Si vous souhaitez par la suite réutiliser la cassette pour l'enregistrement, recouvrez l'espace laissé par l'onglet brisé avec du ruban adhésif. Mais ne recouvrez pas les fentes de détection qui permettent à la platine cassette de détecter automatiquement le type de la cassette.

Type de cassette:
CrO₂/METAL

NORMAL

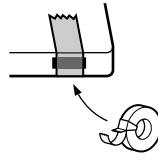
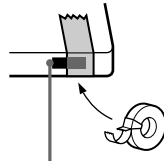

Fentes de détection

Avant d'insérer une cassette dans la platine cassette

Tendez la bande. Sinon, elle risque de s'emmêler dans le mécanisme de lecture de la platine et de s'abîmer.

Utilisation de cassettes de plus de 90 minutes

Il s'agit de cassettes à bande très élastique. Ne changez pas trop souvent de fonction, par exemple lecture, arrêt et rebobinage, etc. La bande pourrait s'emmêler dans le mécanisme de lecture de la platine.

Nettoyage des têtes

Nettoyez les têtes de la platine cassette toutes les 10 heures de fonctionnement.

Quand les têtes sont sales:

- le son est déformé
- le niveau sonore diminue
- il y a des pertes de son
- l'effacement de la bande n'est pas complet
- l'enregistrement ne se fait pas.

Nettoyez bien les têtes avant de faire un enregistrement important ou après la lecture d'une cassette ancienne. Utilisez une cassette de nettoyage de type sec ou humide disponible dans le commerce. Pour les détails, voir les instructions sur la cassette de nettoyage.

Démagnétisation des têtes

Démagnétisez les têtes et les parties métalliques en contact avec la bande toutes les 20 à 30 heures de fonctionnement avec une cassette démagnétisante disponible dans le commerce. Pour les détails, consultez le mode d'emploi de la cassette démagnétisante.

Nettoyage du coffret

Nettoyez le coffret, le panneau et les commandes avec un chiffon doux légèrement humidifié de solution détergente douce. N'utilisez pas une éponge abrasive, de la poudre détergente ou un solvant, tel que diluant, benzène ou alcool.

Dépannage

En cas de problème avec la chaîne, procédez comme suit:

- 1 Vérifiez que le cordon d'alimentation et les cordons des enceintes sont raccordés correctement et fermement.
- 2 Recherchez votre problème dans la liste de dépannage ci-dessous et prenez la mesure corrective indiquée.

Si le problème persiste, consultez le revendeur Sony le plus proche.

Généralités

Aucun son ne sort des enceintes.

- Réglez VOLUME.
- Le casque d'écoute est raccordé.
- Vérifiez les raccordements des enceintes.

Ronflement ou bruit importants

- Un téléviseur ou un magnétoscope est placé trop près de la chaîne. Éloignez la chaîne du téléviseur ou du magnétoscope.

"0:00" (ou "AM 12:00") clignote sur l'afficheur.

- Une panne de courant a eu lieu. Réglez à nouveau l'horloge (voir page 6) et les minuteries (voir pages 25 et 26).

La minuterie ne fonctionne pas.

- Vérifiez que l'horloge est réglée correctement (voir page 6).

"⊖ DAILY" et "⊖ REC" n'apparaissent pas à la pression de TIMER SELECT sur la télécommande.

- Vérifiez que chaque minuterie est réglée correctement (voir pages 25 et 26).
- Vérifiez que l'horloge est réglée correctement (voir page 6).

Couleur anormale de l'écran de téléviseur

- Éloignez plus les enceintes du téléviseur.

suite

La télécommande ne fonctionne pas.

- Il y a un obstacle entre la télécommande et la chaîne.
 - Vous ne pointez pas la télécommande vers le capteur de la chaîne.
 - Les piles de la télécommande sont épuisées. Remplacez-les.
 - Vérifiez si les piles sont insérées correctement.
-

Enceintes

Le son est diffusé par un seul canal, ou le volume des enceintes droite et gauche est déséquilibré.

- Vérifiez le raccordement et le positionnement des enceintes.
-

Lecteur de CD

La lecture d'un CD est impossible.

- Le CD est sale.
 - La surface du CD est rayée. Remplacez-le.
 - Le CD est inséré avec l'étiquette vers le bas.
 - De la condensation s'est formée dans la chaîne. Retirez le CD et laissez la chaîne sous tension pendant environ une heure jusqu'à l'évaporation de l'humidité.
-

La lecture ne commence pas à partir de la première piste.

- Le lecteur est en Lecture programmée ou aléatoire. Appuyez plusieurs fois sur PLAY MODE jusqu'à la disparition de "PGM" ou "SHUFFLE".
-

Platine cassette

L'enregistrement est impossible.

- Il n'y a pas de cassette dans le logement.
 - L'onglet de protection contre l'enregistrement de la cassette a été brisé (voir page 28).
 - La cassette est en fin de bande.
-

La lecture et l'enregistrement de la cassette sont impossibles, ou le niveau sonore a baissé.

- Les têtes sont sales. Nettoyez-les (voir page 29).
 - Les têtes d'enregistrement/lecture sont magnétisées. Démagnétisez-les (voir page 29).
-

L'effacement de la bande n'est pas total.

- Les têtes d'enregistrement/lecture sont magnétisées. Démagnétisez-les (voir page 29).
-

Le pleurage et le scintillement sont excessifs, ou il y a des pertes de son.

- Les cabestans ou les galets presseurs sont sales. Nettoyez-les (voir page 29).
-

Le bruit augmente ou les hautes fréquences font défaut.

- Les têtes d'enregistrement/lecture sont magnétisées. Démagnétisez-les (voir page 29).
-

Ronflement ou bruit importants (“TUNED” ou “STEREO” clignote.)

- Réglez l’antenne.
- Le signal est trop faible. Raccordez une antenne extérieure (voir page 9).
- Vérifiez que l’antenne est raccordée correctement.
- Ne tordez et n’enroulez pas l’antenne.
- Les deux fils composant l’antenne FM ont été éloignés davantage qu’à l’achat de la chaîne. Réparez-les ou remplacez l’antenne.
- Le fil de l’antenne AM est détaché de la base.

Un programme FM stéréo ne peut pas être capté en stéréo.

- Appuyez sur STEREO/MONO sur la télécommande jusqu’à l’affichage de “STEREO”.

Réinitialisation de la chaîne

- 1 Déconnectez le cordon d’alimentation de la prise murale.
- 2 Appuyez sur I/⏻, puis raccordez à nouveau le cordon d’alimentation à la prise murale.

La chaîne se remet aux réglages usine. Tous les réglages précédents, tels que stations préréglées, horloge et minuteries sont effacés et doivent être refaits.

Spécifications

Section amplificateur

Modèle européen:

Puissance de sortie DIN (nominale):
30 + 30 W
(6 ohms à 1 kHz, DIN)

Puissance de sortie RMS continue (référence):
35 + 35 W
(6 ohms à 1 kHz, DHT 10%)

Puissance de sortie musicale (référence):
85 + 85 W

Autres modèles:

Les sorties suivantes ont été mesurées sous secteur 230 V, 60 Hz.

Puissance de sortie DIN (nominale):
30 + 30 W
(6 ohms à 1 kHz, DIN)

Puissance de sortie RMS continue (référence):
35 + 35 W
(6 ohms à 1 kHz, DHT 10%)

Les sorties suivantes ont été mesurées sous secteur 220 V, 60 Hz.

Puissance de sortie DIN (nominale):
24 + 24 W
(6 ohms à 1 kHz, DIN)

Puissance de sortie RMS continue (référence):
27 + 27 W
(6 ohms à 1 kHz, DHT 10%)

Entrées

MD IN (prises phono): Sensibilité 500 mV, impédance 47 kohms

VIDEO IN (prises phono): Sensibilité 250 mV, impédance 47 kohms

Sorties

LINE OUT (prises phono): Sensibilité 250 mV, impédance 1 kohm

OPTICAL DIGITAL OUT (CD):
Optique

PHONES (prise téléphonique stéréo):
Accepte un casque d’écoute d’une impédance de 8 ohms ou plus

SPEAKER: Système d’enceintes actif, 6 ohms

suite

Especificaciones (continuación)

Sección del tocadiscos de disco compactos

Sistema	Disco compacto y sistema de audio digital
Láser	Láser semiconductor ($\lambda = 780 \text{ nm}$) Duración de emisión: continua
Salida de láser	MAX 44,6 μW^* * Esta salida es el valor medido a una distancia de 200 mm de la superficie del objetivo en el bloque de captación óptica con apertura de 7 mm
Longitud de onda	780 - 790 nm
Respuesta de frecuencia	2 Hz - 20 kHz ($\pm 0,5 \text{ dB}$)

Sección de la platina de cintas

Sistema de grabación	estéreo de 4 pistas, 2 canales
Respuesta de frecuencia (DOLBY NR OFF)	50 - 13.000 Hz ($\pm 3 \text{ dB}$), utilizando un casete de Sony TIPO I 50 - 14.000 Hz ($\pm 3 \text{ dB}$), utilizando un casete de Sony TIPO II
Fluctuación y trémolo	$\pm 0,15\%$ W en el pico (IEC) 0,1% W.RMS (NAB) $\pm 0,2\%$ W pico (DIN)

Sección del sintonizador

Sintonizador superheterodino de FM estéreo, FM/AM

Sección del sintonizador de FM

Gama de sintonización	87,5 - 108,0 MHz (pasos de 50 kHz)
Antena	Antena de cable de FM
Terminales de antena	75 ohmios desbalanceado
Frecuencia intermedia	10,7 MHz

Sección del sintonizador de AM

Gama de sintonía	
Modelo europeo:	531 - 1.602 kHz (con intervalo de sintonización de 9 kHz)
Modelo para el Medio Oriente:	531 - 1.602 kHz (con intervalo de sintonización de 9 kHz)
Otros modelos:	530 - 1.710 kHz (con intervalo de sintonización de 10 kHz) 531 - 1.602 kHz (con intervalo de sintonización de 9 kHz)
Antena	Antena de cuadro para AM, terminal de antena exterior
Frecuencia intermedia	450 kHz

Altavoces

Sistema de altavoces	Sistema de dos vías, reflejo de graves
Unidades de altavoz	Altavoz para graves de tipo cono con diám. 12 cm Altavoz para agudos de tipo semi-domo de diám. 2,5 cm
Impedancia de régimen	6 ohmios
Dimensiones (an./al./prof.)	Aprox. 150 \times 252 \times 255 mm
Peso	Aprox. 2,6 kg neto por altavoz

Generales

Especificaciones eléctricas

Modelo europeo:	CA de 230 V, 50/60 Hz
Modelo mexicano:	CA de 120 V, 60 Hz
Otros modelos:	CA de 110 - 120 V o 220 - 240 V, 50/60 Hz Ajustable con selector de voltaje

Consumo eléctrico Esté en la placa del modelo

Dimensiones (an./al./prof.) Aprox. 190 \times 252 \times 330 mm incluyendo las partes salientes y controles

Peso Aprox. 5,6 kg

Accesorios incluidos Mando a distancia (1)
Antena de cuadro para AM (1)
Antena de cable de FM (1)
Pilas (2)

El diseño y las especificaciones están sujetos a cambios sin previo aviso.

Identification des parties de la télécommande

Vous pouvez opérer la chaîne avec la télécommande fournie. Les touches marquées “*” sont disponibles seulement sur la télécommande.

TUNER

Touche(s) de la télécommande	Fonction
TUNER/BAND	Sélectionne FM ou AM.
TUNING MODE	Sélectionne “AUTO”, “PRESET” ou “MANUAL”.
MEMORY*	Prérègle une station.
STEREO/MONO*	Sélectionne “STEREO” ou “MONO”.
⏮/⏭	Sélectionne un numéro de pré-réglage.
⏪/⏩	Balaie pour rechercher une station ou sélectionne une station pré-réglée.

CD

Touche(s) de la télécommande	Fonction
CD ▷	Démarre la lecture.
□	Arrête la lecture.
⏮	Fait une pause de lecture.
⏮/⏭	Sélectionne une piste (AMS: détecteur automatique de musique).
⏪/⏩	Localise le point souhaité sur une piste.
CD REPEAT	Répète la lecture.
PLAY MODE	Sélectionne la lecture aléatoire, programmée ou normale.
DISPLAY*	Modifie l’affichage du panneau avant.

TAPE

Touche(s) de la télécommande	Fonction
TAPE ◀▶	Démarre la lecture. A chaque pression, le sens de défilement de la bande s’inverse.
□	Arrête la lecture.
⏮	Fait une pause de lecture.
◀◀/▶▶	Avance rapidement ou rebobine.
● REC	Enregistre sur cassette.
DIR MODE*	Sélectionne “↔”, “↔↔” ou “↔↔↔”.
DOLBY NR*	Active/désactive le système Dolby NR.

TIMER

Touche de la télécommande	Fonction
SLEEP*	Sélectionne une heure d’extinction.
TIMER SET*	Règle l’heure, la minuterie de réveil ou la minuterie REC.
TIMER SELECT*	Contrôle les réglages et active/désactive la minuterie.

OTHERS (AUTRES)

Touche(s) de la télécommande	Fonction
I/⏻	Met la chaîne sous/hors tension.
VOL +/-	Ajuste le volume.
DSG	Produit un son plus dynamique.

Index

A, B

Accord préréglé 13
Antennes 4, 9, 10

C

Connexion. *Voir* Raccordement

D

Dépannage 29

E, F, G, H, I, J, K

Enceintes 4
Enregistrement
 activé par minuterie 26
 de CD en spécifiant l'ordre
 des pistes 22
 d'un CD 12
 d'un programme de radio
 15
 manuel d'une cassette 21

L

Lecteur de CD 11, 12, 18
Lecture
 de pistes dans l'ordre
 souhaité (lecture
 programmée) 20
 de pistes en ordre aléatoire
 (lecture aléatoire) 19
 d'un CD 11
 d'une cassette 16
 répétée de pistes (lecture
 répétée) 18
Lecture aléatoire 19
Lecture normale 11
Lecture One Touch 11, 14, 17
Lecture programmée 20
Lecture répétée 18

M, N, O

Minuterie
 enregistrement activé par
 minuterie 26
 s'endormir en musique 24
 se réveiller en musique 25
Minuterie de réveil 25
Minuterie d'extinction 24
Montage programmé 22

P, Q

Piles 5
Platine cassette 12, 15, 16, 21,
26
Préréglage de stations de radio
7
Protection des enregistrements
28

R

Raccordement
 de composants en option 8
 de l'antenne 4, 9, 10
 de la chaîne 4
 du cordon d'alimentation 5
Réinitialisation de la chaîne 31
Réglage
 des aigus 23
 des graves 23
 du volume 11, 14, 17
Réglage de l'heure 6
Réglage de l'horloge 6

S

Sélection automatique de source
11, 14, 17
Stations de radio
 accord 13
 préréglage 7

T

Tuner 7, 13, 15

U, V, W, X, Y, Z

Utilisation de l'afficheur 18
Utilisation du DSG 23
Utilisation du RDS 24

ADVERTENCIA

Para evitar el riesgo de incendios o descarga eléctrica, no exponga la unidad a la lluvia ni a la humedad.

Para evitar descargas eléctricas, no abra el mueble. Solicite asistencia técnica sólo al personal técnico cualificado.

No instale el aparato en un espacio cerrado, como una estantería para libros o un armario empotrado.



Este aparato se ha clasificado como un producto LASER DE CLASE 1. La marca CLASS 1 LASER PRODUCT está situada en la parte posterior.

Este sistema posee un sistema de reducción de ruidos de tipo Dolby* B.

* Reducción de ruido Dolby fabricado bajo licencia de Dolby Laboratories Licensing Corporation. DOLBY y el símbolo de la D doble  son marcas de Dolby Laboratories Licensing Corporation.

Indice

Procedimientos iniciales

- Paso 1: Conexión del sistema 4
- Paso 2: Ajuste de la hora 6
- Paso 3: Prefijado de emisoras de radio
 - Prefijado 7
- Conexión de equipos opcionales 8

Operaciones básicas

- Reproducción de disco compacto
 - Reproducción normal 11
- Grabación de un disco compacto a una cinta
 - Grabación sincronizada de disco compacto 12
- Recepción de la radio
 - Sintonización prefijada 13
- Grabación de la radio 15
- Reproducción de cintas 16

El tocadiscos de discos compactos

- Verificación del tiempo de reproducción remanente en el disco compacto 18
- Reproducción repetida de canciones del disco compacto
 - Reproducción repetida 18
- Reproducción de canciones del disco compacto en orden aleatorio
 - Reproducción al azar 19
- Reproducción de canciones del disco compacto en el orden favorito
 - Reproducción programada 20

La platina de cintas

- Grabación manual de una cinta 21
- Grabación de sus canciones favoritas de disco compacto en una cinta
 - Edición programada 22

Otras funciones

- Ajuste del sonido 23
- Uso del sistema de datos de radio (RDS)* 24
- Dormirse con la música
 - Temporizador para dormir 24
- Despertarse con la música
 - Temporizador diario 25
- Grabación activada por temporizador de programas de la radio
 - Temporizador de grabación 26

Información adicional

- Precauciones 28
- Localización de averías 29
- Especificaciones 31
- Identificación de piezas del mando a distancia 33
- Índice alfabético Cubierta posterior

* Sólo el modelo europeo

Paso 1: Conexión del sistema

Realice los pasos **1** a **4** del procedimiento a continuación para conectar su sistema utilizando los cables y accesorios suministrados.

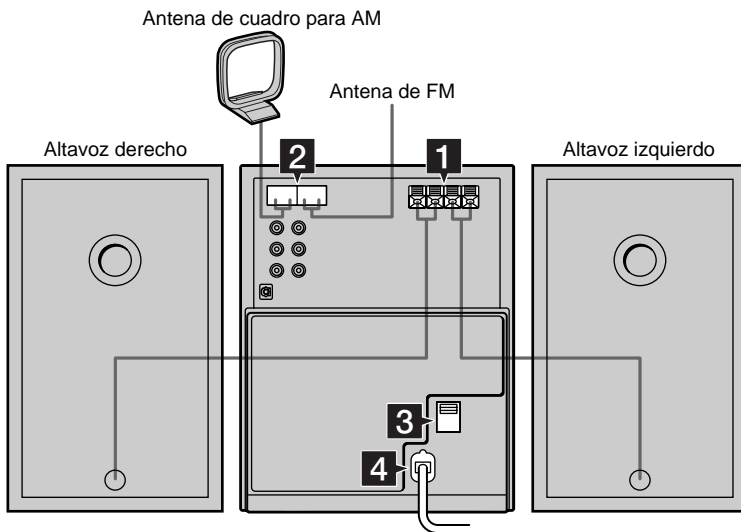

1 Conecte los altavoces.

Conecte los cables de altavoz derecho e izquierdo en los terminales SPEAKER del mismo color.

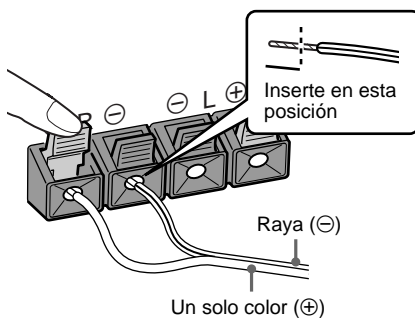

Nota

Mantenga los cables de altavoz alejados de las antenas para evitar los ruidos.

2 Conecte las antenas de FM y AM.

Prepare la antena de cuadro para AM antes de conectarla.

Toma de tipo A

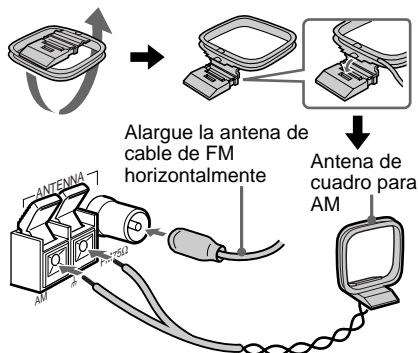

Colocación de dos pilas AA (R6) en el mando a distancia

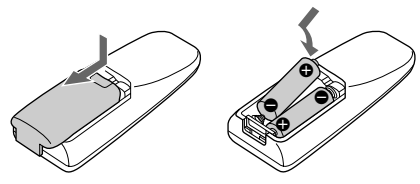

Consejo

Con el uso normal, la duración de las pilas es de aproximadamente seis meses. Cambie las dos pilas por otras nuevas cuando no sea posible controlar el sistema con el mando a distancia

Notas sobre las pilas

- Asegúrese de que los polos de las pilas (más/ menos) están bien orientados.
- No mezcle una pila nueva con otra vieja.
- No mezcle distintos tipos de pilas.
- Si no va a utilizar el mando a distancia durante mucho tiempo, retire las pilas para evitar posibles daños por fugas y corrosión.
- No utilice una pila que tiene fugas.
- Si la pila tiene fugas, limpie el compartimento de las pilas y cambie todas las pilas.
- No deje el mando a distancia en un lugar muy caliente o húmedo.
- No exponga el mando a distancia a los rayos del sol o lámparas. Puede provocar un mal funcionamiento.

Toma de tipo B

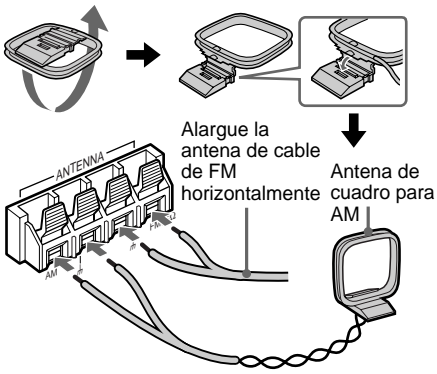

3 Para los modelos con selector de voltaje, ajuste el VOLTAGE SELECTOR a la tensión eléctrica local.



4 Conecte el cable eléctrico a un tomacorriente.
Si el enchufe no entra en el tomacorriente, desenchufe el adaptador de enchufe suministrado (sólo para los modelos con adaptador).

Paso 2: Ajuste de la hora

Antes de utilizar las funciones de temporizador del sistema, ajuste el reloj integrado.

El reloj funciona con un sistema de 24 horas en el modelo europeo y un sistema de 12 horas en los otros modelos.

El sistema de 24 horas utilizado aquí es sólo a modo de ejemplo.

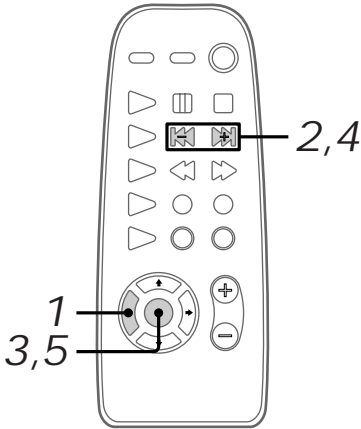

- 1 Pulse **TIMER SET**.
Parpadea la indicación de la hora.



- 2 Pulse **◀◀/▶▶** varias veces para ajustar la hora.



- 3 Pulse **ENTER**.
Parpadea la indicación de los minutos.



- 4 Pulse **◀◀/▶▶** varias veces para ajustar los minutos.



- 5 Pulse **ENTER**.
El reloj se pone en funcionamiento.

Para volver a ajustar el reloj del sistema

Se puede volver a ajustar el reloj aunque el sistema esté conectado o desconectado.

- 1 Pulse **TIMER SET**.
- 2 Pulse **◀◀/▶▶** varias veces hasta que aparezca "SET CLOCK" y pulse **ENTER**.
- 3 Repita los pasos 2 a 5 de "Paso 2: Ajuste de la hora".

Consejo

Si comete un error, vuelva a comenzar del paso 1.

Paso 3: Prefijado de emisoras de radio

— Prefijado

El sistema puede memorizar un total de 30 emisoras prefijadas (20 de FM y 10 de AM). Esta sección describe la sintonización de emisoras y su prefijado.

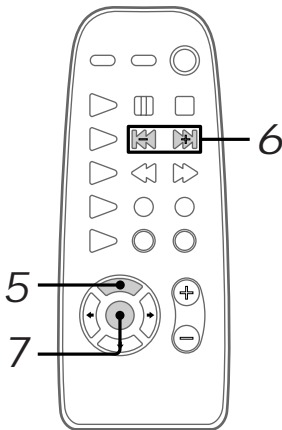
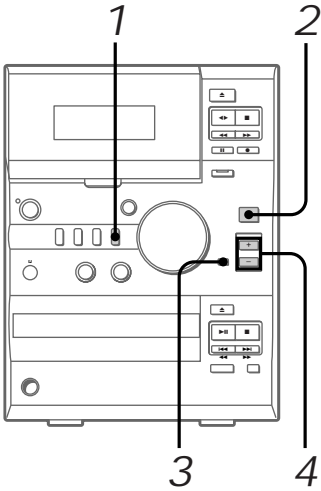

2 Pulse TUNER BAND para seleccionar FM o AM.

3 Pulse TUNING MODE varias veces hasta que aparezca "AUTO".

4 Pulse TUNING +/-.
La frecuencia cambia cuando el sistema busca una emisora. La búsqueda se detiene automáticamente cuando se sintoniza una emisora. En este momento aparece "TUNED" y "STEREO" (sólo para programas en estéreo).



5 Pulse MEMORY en el mando a distancia).
Parpadea un número prefijado.



6 Pulse <<</>>> en el mando a distancia varias veces para seleccionar el número prefijado deseado.



7 Pulse ENTER en el mando a distancia.
La emisora se memoriza en el número prefijado seleccionado.

8 Repita los pasos 2 a 7 para prefijar otras emisoras.

1 Pulse TUNER.
Aparece "TUNER".

continúa

Paso 3: Prefijado de emisoras de radio (continuación)

Para sintonizar emisoras de señal débil

En el paso 3, pulse TUNING MODE varias veces hasta que desaparezcan “AUTO” y “PRESET” y pulse TUNING +/- varias veces para sintonizar la emisora.

Para cambiar el número prefijado

Empiece desde el paso 2.

Consejo

Las emisoras prefijadas se conservan en la memoria del sistema durante unos dos días aunque se desconecte el cable eléctrico o se produzca un corte en el suministro eléctrico.

Para cambiar el intervalo de sintonización AM (no aplicable para los modelos europeos y del Medio Oriente)

El intervalo de sintonización de AM está ajustado de fábrica a 9 kHz (o 10 kHz en el modelo norteamericano). Para cambiar el intervalo de sintonización de AM, sintonice primero una emisora de AM y, a continuación, desconecte el sistema. Mientras mantiene pulsado TUNING +, vuelva a conectar el sistema. Cuando cambie el intervalo, se borran todas las emisoras de AM prefijadas. Para restaurar el intervalo original, sintonice primero una emisora en AM y desconecte el sistema. Pulse TUNING - y vuelva a conectar el sistema.

Conexión de equipos opcionales

Esta sección describe la forma de conectar distintos equipos a su sistema para darle más posibilidades. Para más detalles, consulte las instrucciones que vienen con cada equipo.

Conexión de equipos de audio

Conexión de una grabadora de minidiscos para grabaciones analógicas

Conecte una grabadora de minidiscos en el sistema utilizando cables de audio de venta en los comercios. Asegúrese de hacer coincidir el color de los enchufes y de los conectores. Para escuchar el sonido de la grabadora de minidiscos después de conectar, pulse MD/VIDEO hasta que aparezca “MD”.

A las tomas de entrada de audio en la grabadora de minidiscos

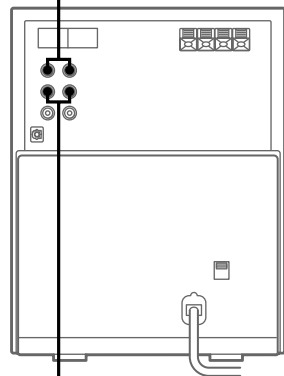

A las tomas de salida de audio en la grabadora de minidiscos

Conexión de una grabadora de minidiscos para grabaciones digitales

Conecte la grabadora de minidiscos en el sistema utilizando un cable óptico de venta en los comercios para hacer grabaciones digitales de un disco compacto

Al conector de entrada digital de grabadora de minidiscos

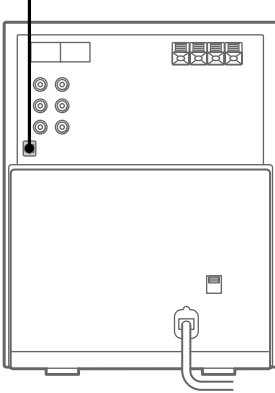

Conexión de una videograbadora

Conecte una videograbadora en el sistema con un cable de audio de venta en los comercios. Asegúrese de hacer coincidir el color de los enchufes y de los conectores. Para escuchar el sonido de la videograbadora después de conectar, pulse MD/VIDEO hasta que aparezca "VIDEO".

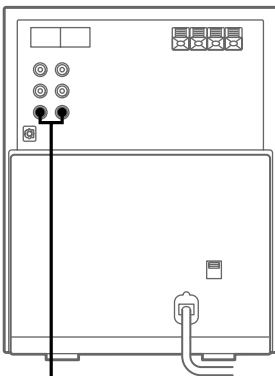

A las tomas de salida de audio en la videograbadora

Conexión de auriculares

Conecte los auriculares a la toma PHONES.

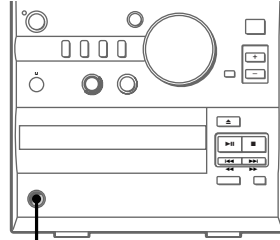

Toma PHONES

Conexión de antenas exteriores

Conecte una antena exterior en su sistema para obtener la mejor recepción.

Antena de FM

Conecte una antena exterior de FM de venta en los comercios en los terminales FM ANTENNA tal como se indica a continuación. Se puede conectar la antena de TV para el mismo propósito.

Toma de tipo Ⓐ

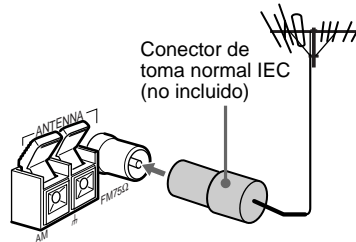

continúa

Conexión de equipos opcionales (continuación)

Toma de tipo ②

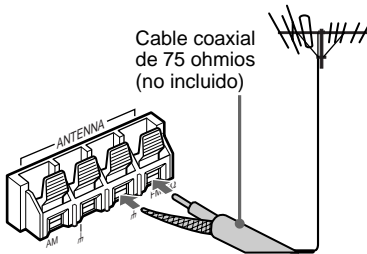

Antena de AM

Para la antena AM, utilice un cable aislado de 6 a 15 metros extendido horizontalmente con un extremo conectado a los terminales AM ANTENNA mostrados a continuación. Deje la antena de cuadro para AM conectada.

Toma de tipo ①

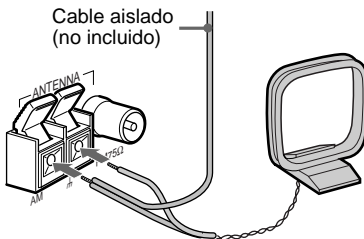

Toma de tipo ②

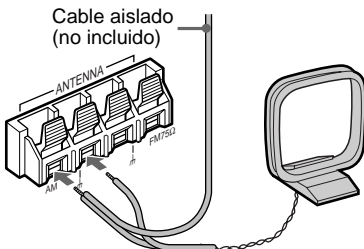

Reproducción de disco compacto

— Reproducción normal

Realice el siguiente procedimiento para reproducir un disco compacto empezando por la primera canción.

Pulse I/⏻ para conectar el sistema

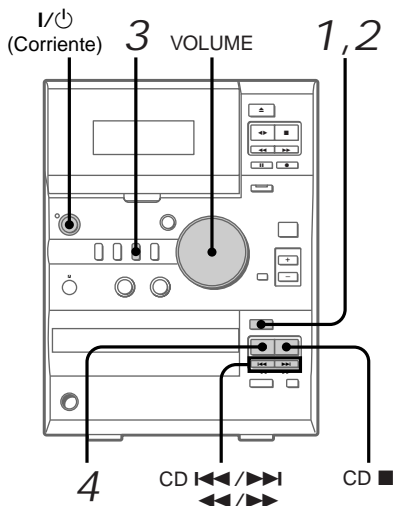

4 Pulse CD ►►.

Empieza a reproducir



Número de canción

Tiempo de reproducción continúa

Para	Realice lo siguiente
Detener la reproducción	Pulse CD ■.
Realizar una pausa	Pulse CD ►►. Vuelva a pulsar para reanudar la reproducción.
Seleccionar una canción	Durante la reproducción o pausa, pulse CD ◀◀ o CD ►► hasta encontrar el punto deseado.
Buscar un punto en una canción	Durante la reproducción, pulse CD ◀◀ o CD ►► hasta encontrar el punto deseado.
Sacar o colocar el disco compacto	Pulse CD EJECT ▲.
Ajustar el volumen	Gire VOLUME.

Consejos

- Si pulsa CD ►► cuando la alimentación está desconectada, el sistema se conecta automáticamente y el CD empieza a reproducir cuando hay un disco compacto en la bandeja de disco (reproducción de un toque).
- Para cambiar el disco compacto mientras escucha otra fuente, pulse CD ►►. El disco compacto empieza a reproducirse automáticamente (selección automática de fuente).
- Aparece "NO DISC" en la indicación si no se ha colocado un disco compacto en la bandeja de disco.

- 1 Pulse CD EJECT ▲ y coloque un disco compacto en la bandeja de disco compacto.
Se abre la bandeja de disco.

Coloque con el lado de la etiqueta hacia arriba. Cuando reproduce un disco compacto single de 8 cm, colóquelo en el círculo interior de la bandeja.

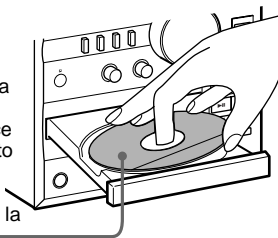

- 2 Pulse nuevamente CD EJECT ▲ para cerrar la bandeja de disco.
- 3 Pulse CD.
Aparece "CD".

Grabación de un disco compacto a una cinta

— Grabación sincronizada de disco compacto

La función de grabación sincronizada de disco compacto facilita la grabación de un disco compacto a una cinta. Puede utilizar las cintas de Tipo I (normales) y de Tipo II (CrO₂). Para grabar sólo las pistas deseadas, es conveniente utilizar la función de edición de programa (vea la página 22).

Para conectar el sistema, pulse I/⏻.

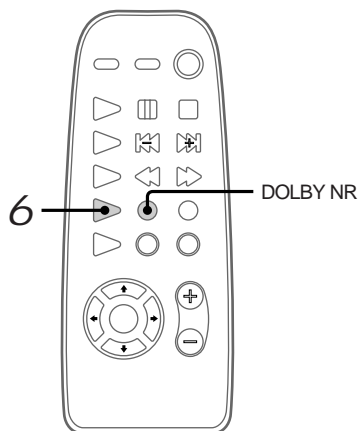
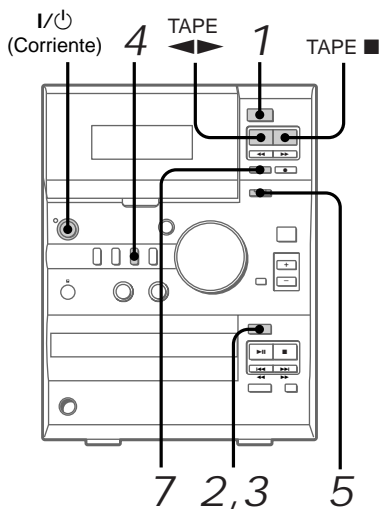

- 1 Pulse TAPE EJECT ▲ e inserte una cinta que se pueda grabar en el casetero.

Con el lado a grabar hacia afuera.

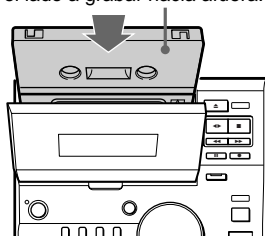

- 2 Pulse CD EJECT ▲ y coloque un disco compacto en la bandeja de disco.

Coloque con el lado de la etiqueta hacia arriba. Cuando reproduce un disco single de 8 cm, colóquelo en el círculo interior de la bandeja.

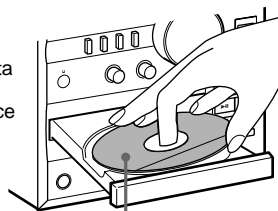

- 3 Pulse nuevamente CD EJECT ▲ para cerrar la bandeja de disco.

- 4 Pulse CD.
Aparece "CD".

- 5 Pulse CD SYNC.

La cinta está en espera para la grabación y el disco compacto en espera para la reproducción.

Aparecen "REC" y "▶" (o "◀") y se enciende el indicador CD SYNC.

- 6 Pulse varias veces DIR MODE en el mando a distancia para seleccionar “←→” para grabar en un lado de la cinta o “↔” o “↔↔” para grabar en ambos lados.

- 7 Pulse TAPE ■. Empieza la grabación.

Para detener la grabación

Pulse TAPE ■.

Consejos

- Para grabar con el sistema Dolby NR activado, pulse DOLBY NR en el mando a distancia antes del paso 7. Aparece “NR”.
- Para empezar a grabar en el lado de atrás, después del paso 5 pulse TAPE ◀▶ hasta que “REC▶” cambie a “◀REC”.

Nota

No puede escuchar otra fuente durante la grabación sincronizada de disco compacto.

Recepción de la radio

— Sintonización prefijada

El prefijado por adelantado de emisoras de radio en la memoria del sistema permite sintonizar fácilmente dichas emisoras en cualquier momento (vea el “Paso 3: Prefijado de emisoras de radio” en la página 7).

Para conectar el sistema, pulse I/⏻.

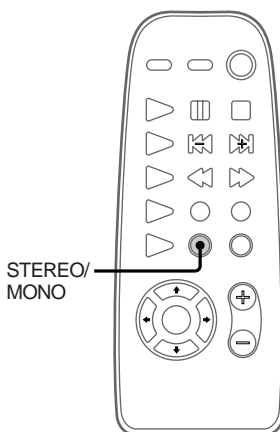
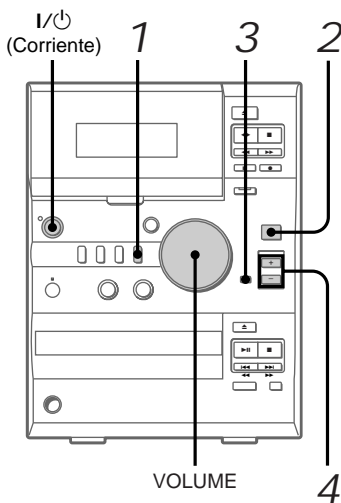

continúa

Recepción de la radio (continuación)

- 1 Pulse TUNER.
Aparece "TUNER".
- 2 Pulse TUNER BAND para seleccionar FM o AM.
- 3 Pulse TUNING MODE varias veces hasta que aparezca "PRESET".
- 4 Pulse TUNING +/- varias veces para que aparezca el número prefijado de la emisora deseada.



Número prefijado Frecuencia

Para	Realice lo siguiente
Apagar la radio	Pulse I/⏻.
Ajustar el volumen	Gire VOLUME.

Para sintonizar emisoras no prefijadas

En el paso 3, pulse TUNING MODE varias veces hasta que desaparezcan "AUTO" y "PRESET", y pulse TUNING +/- varias veces para sintonizar la emisora deseada. (Sintonización manual)

Consejos

- Si pulsa TUNER BAND con el interruptor desconectado, el sistema se conecta automáticamente y se sintoniza la última emisora recibida (reproducción de un toque).
- Para cambiar a la radio mientras escucha otra fuente, pulse TUNER BAND (Selección automática de fuente)
- Si hay estática durante una transmisión en FM pulse STEREO/MONO en el mando a distancia hasta que aparezca "MONO". Después de que "MONO" aparezca en la indicación, aparecerá la frecuencia. La transmisión dejará de escucharse en estéreo pero mejorará la recepción. Pulse nuevamente este botón para volver a escuchar en estéreo.
- Para mejorar la recepción, ajuste las antenas suministradas o conecte una antena exterior (vea la "Conexión de antenas exteriores" de la página 9).

Grabación de la radio

Realice el procedimiento a continuación para sintonizar una emisora prefijada (vea la página 13) y grabe de la radio a una cinta. Puede utilizar las cintas de Tipo I (normales) y de Tipo II (CrO₂).

Para conectar el sistema, pulse I/⏻.

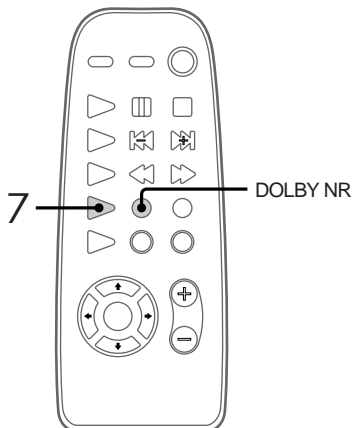
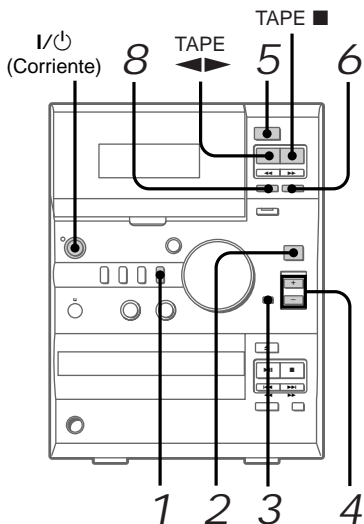

- 1 Pulse TUNER. Aparece "TUNER".

- 2 Pulse TUNER BAND para seleccionar FM o AM.

- 3 Pulse TUNING MODE varias veces hasta que aparezca "PRESET".

- 4 Pulse TUNING +/- varias veces para que aparezca el número prefijado de la emisora deseada.



Número prefijado Frecuencia

- 5 Pulse TAPE EJECT ▲ e inserte una cinta que se pueda grabar en el casetero.

Con el lado a grabar hacia afuera.

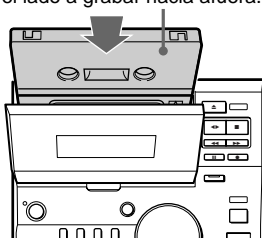

- 6 Pulse REC ●. La cinta queda en espera para grabar. Aparecen "REC" y "▶" (o "◀").

- 7 Pulse varias veces DIR MODE en el mando a distancia para seleccionar "↔" para grabar en un lado de la cinta o "↔↔" o "↔↔" para grabar en ambos lados.

continúa

Grabación de la radio (continuación)

- 8 Pulse **TAPE II**.
Empieza la grabación.

Para detener la grabación

Pulse **TAPE ■**.

Consejos

- Para grabar un programa en una emisora no prefijada, pulse **TUNING MODE** varias veces en el paso 3 hasta que desaparezcan "AUTO" y "PRESET", y pulse **TUNING +/-** varias veces para sintonizar la emisora deseada.
- Para grabar con el sistema Dolby NR activado, pulse **DOLBY NR** en el mando a distancia antes del paso 8. Aparece "□□".
- Para empezar a grabar en el lado de atrás, después del paso 6 pulse **TAPE ◀▶** hasta que "REC▶" cambie a "◀REC".
- Si se escucha estática durante una grabación de un programa de radio en AM, ajuste la antena AM para mejorar la recepción.

Reproducción de cintas

El sistema puede reproducir tres tipos de cintas: Tipo I (normal), Tipo II (CrO₂) y Tipo IV (metal). El sistema detecta automáticamente el tipo de cinta y no es necesario especificarlo.

Para conectar el sistema, pulse **I/⏻**.

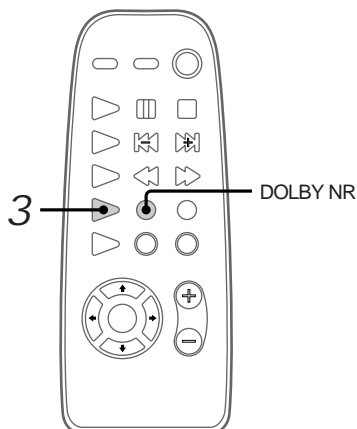
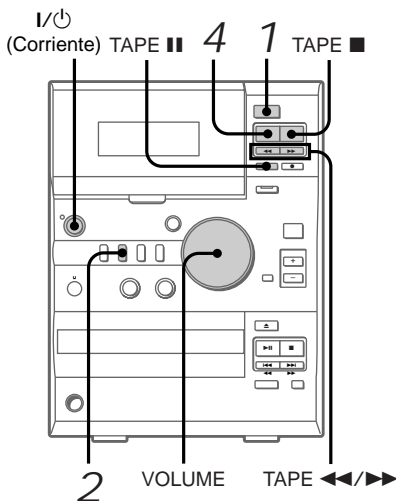

- 1 Pulse TAPE EJECT ▲ e inserte una cinta grabada en el casetero.

Con el lado a grabar hacia afuera.

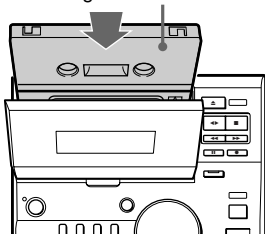

- 2 Pulse TAPE.
Aparece "TAPE".

- 3 Pulse varias veces DIR MODE en el mando a distancia para seleccionar "↔" para reproducir en un lado de la cinta "↔)" para reproducir ambos lados o "(↔)"* para reproducir en ambos lados varias veces.

* La cinta se detiene automáticamente después de reproducir cinco veces.

- 4 Pulse TAPE ◀▶.

La cinta empieza a reproducir.

Para cambiar el sentido de reproducción, vuelva a pulsar TAPE ◀▶. Empezará a reproducir el otro lado.

Consejos

- Si pulsa TAPE ◀▶ cuando la alimentación está desconectada, el sistema se conecta automáticamente y la cinta empieza a reproducir cuando hay una cinta en el casetero (reproducción de un toque).
- Para cambiar la cinta mientras escucha otra fuente, pulse TAPE ◀▶ con la cinta detenida. La cinta empieza a reproducirse automáticamente (selección automática de fuente).
- Para reproducir una cinta grabada con el sistema Dolby NR activado, pulse DOLBY NR en el mando a distancia antes del paso 4. Aparece "□□".

Para	Realice lo siguiente
Detener la reproducción	Pulse TAPE ■.
Realizar una pausa	Pulse TAPE II. Vuelva a pulsar para reanudar la reproducción.
Avanzar o rebobinar rápidamente	Con la cinta parada, pulse TAPE ▶▶ o TAPE ◀◀.
Sacar o cambiar la cinta	Pulse TAPE EJECT ▲.
Ajustar el volumen	Gire VOLUME.

Verificación del tiempo de reproducción remanente en el disco compacto

Realice el siguiente procedimiento para verificar el tiempo de reproducción remanente en la canción actual o en todo el disco compacto.

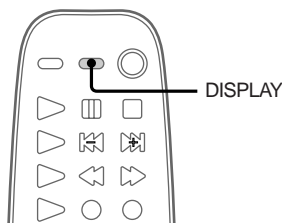

➔ Pulse DISPLAY.

Cada vez que pulsa este botón la indicación cambia de la siguiente forma:

Durante la reproducción

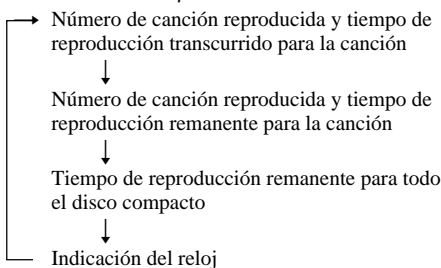

Consejo

Cada vez que pulse DISPLAY mientras el disco compacto (o la cinta) está detenido, la indicación cambia de la siguiente forma:

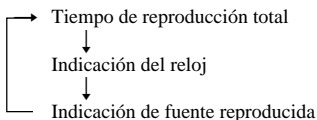

Nota

Si el disco compacto contiene 25 canciones o más, el tiempo de reproducción remanente de la canción actual aparecerá como “- - - - -” para cada canción a partir de la 25ava.

Reproducción repetida de canciones del disco compacto

— *Reproducción repetida*

La función de reproducción repetida permite reproducir una sola canción o todas las canciones de un disco compacto repetidamente en el modo de reproducción normal. También puede utilizar la función de reproducción repetida en la reproducción al azar o reproducción programada.

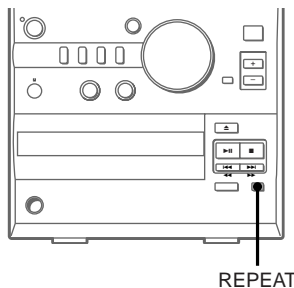

➔ Pulse REPEAT varias veces durante la reproducción hasta que aparezca “REPEAT”. Empieza la reproducción repetida.

El siguiente cuadro describe los dos modos de repetición.

Para repetir	Pulse
Todas las canciones del disco compacto	REPEAT varias veces durante la reproducción hasta que aparezca “REPEAT”.
Sólo la canción que se está reproduciendo	REPEAT varias veces durante la reproducción hasta que aparezca “REPEAT 1”.

Para cancelar la reproducción repetida

Pulse REPEAT varias veces hasta que desaparezcan “REPEAT” y “REPEAT 1”.

Reproducción de canciones del disco compacto en orden aleatorio

— Reproducción al azar

Se puede utilizar esta función para reproducir todas las canciones de un disco compacto en orden aleatorio.

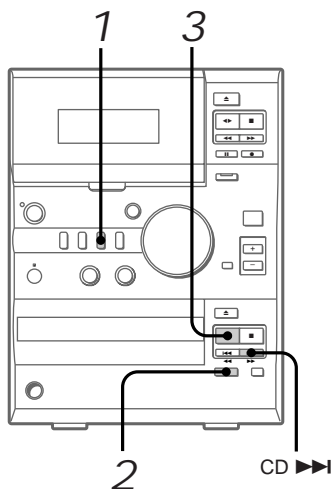

Para cancelar la reproducción al azar

Pulse PLAY MODE varias veces hasta que desaparezca "SHUFFLE".

Consejos

- También puede empezar la reproducción al azar durante la reproducción al azar seleccionando "SHUFFLE".
- Para saltar una canción, pulse CD ►►.

Nota

No puede volver a la canción anterior pulsando CD ◀◀.

1 Pulse CD.
Aparece "CD".

2 Pulse PLAY MODE varias veces hasta que aparezca "SHUFFLE".

3 Pulse CD ►►.
Empieza la reproducción al azar. Aparece "◻" mientras se selecciona la siguiente canción y todas las canciones se reproducen en orden aleatorio.

Reproducción de canciones del disco compacto en el orden favorito

— Reproducción programada

Se puede preparar un programa de hasta 24 canciones en un disco compacto en el orden que desea reproducirlos. Después de programar el orden, puede hacer una grabación sincronizada de cinta de las canciones (vea la página 22).

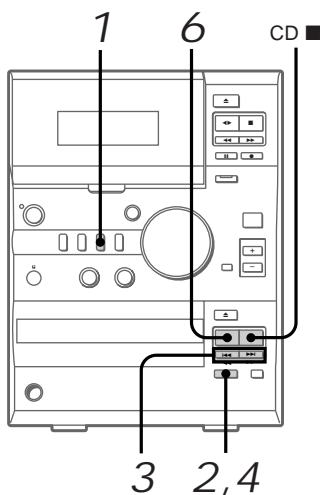

1 Pulse CD

Aparece "CD".

2 Pulse PLAY MODE varias veces hasta que aparezca "PGM".

3 Pulse CD ◀◀ o CD ▶▶ hasta que aparezca el número de canción deseado.

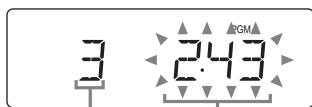

Número de canción
seleccionado

Tiempo de
reproducción total

4 Pulse PLAY MODE.

La canción seleccionada queda programada. Aparece "STEP" seguido del número de la selección que acaba de programar.

5 Para programar canciones adicionales, repita los pasos 3 y 4.

6 Pulse CD ▶▶.

Empieza la reproducción programada. Las canciones se reproducen en el orden en el que fueron programadas.

Para cancelar la reproducción programada

Pulse PLAY MODE varias veces hasta que desaparezca "PGM".

Para	Realice lo siguiente
Agregar una canción al final del programa	Pasos 3 y 4 con la reproducción programada detenida.
Borrar todo el programa	Pulse CD ■ con la reproducción programada detenida.

Consejos

- El programa preparado permanece en la memoria del sistema hasta que desconecte el sistema o saque el disco compacto. Después de terminar el programa, pulse CD ▶▶ para reproducir nuevamente el programa.
- Cuando el tiempo total de las canciones programadas supera los 100 minutos, aparece "- - -" en la indicación.
- Si trata de programar más de 24 canciones, aparece "PGM FULL" en la pantalla.

Grabación manual de una cinta

Realice el procedimiento a continuación para grabar manualmente de cualquier fuente a una cinta. Por ejemplo las canciones de un disco compacto, la radio o cualquiera de los equipos conectados. Puede grabar sólo las canciones que desea de un disco compacto.

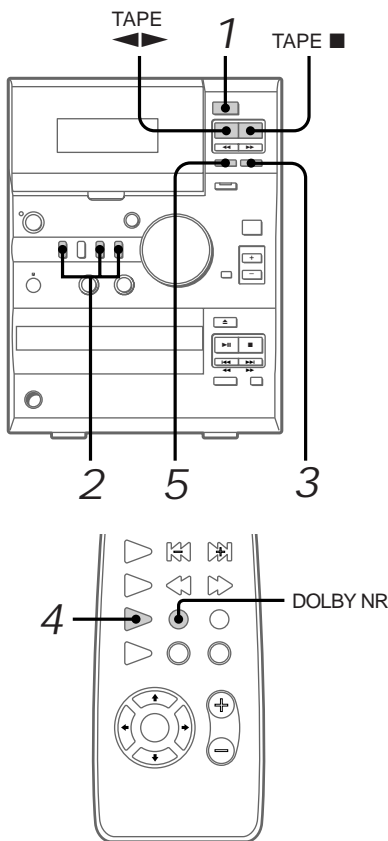

1 Pulse TAPE EJECT ▲ y coloque una cinta que pueda grabar.

2 Pulse el botón de la fuente que desea grabar.

- CD: Para grabar del disco compacto
- TUNER: Para grabar de la radio
- MD/VIDEO: Para grabar de un equipo opcional

3 Pulse REC ●.

La cinta queda en espera para grabar. Aparecen "REC" y "▶" (o "◀").

4 Pulse varias veces DIR MODE en el mando a distancia para seleccionar "◀" para grabar en un lado de la cinta o "▶" o "↔" para grabar en ambos lados.

5 Pulse TAPE ■.

Empieza la grabación.

6 Empiece a reproducir la fuente que desea grabar.

Para	Pulse
Para detener la grabación	Pulse TAPE ■.
Realizar una pausa de grabación	Pulse TAPE ■.

Consejos

- Para grabar con el sistema Dolby NR activado, pulse DOLBY NR en el mando a distancia antes del paso 5. Aparece "□□".
- Para empezar a grabar en el lado de atrás, después del paso 3 pulse TAPE ◀ hasta que "REC▶" cambie a "◀REC".

Grabación de sus canciones favoritas de disco compacto en una cinta — Edición programada

Con la función de edición programada podrá seleccionar sólo las canciones del disco compacto que desea utilizando la función de reproducción programada y grabar las canciones programadas en una cinta utilizando la función de grabación sincronizada de disco compacto.

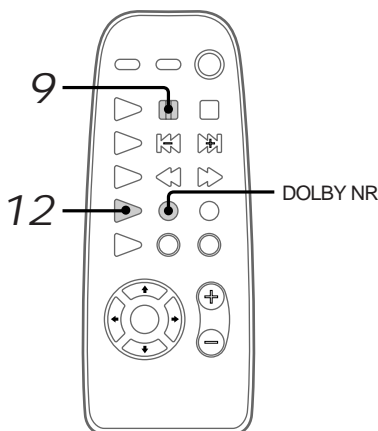
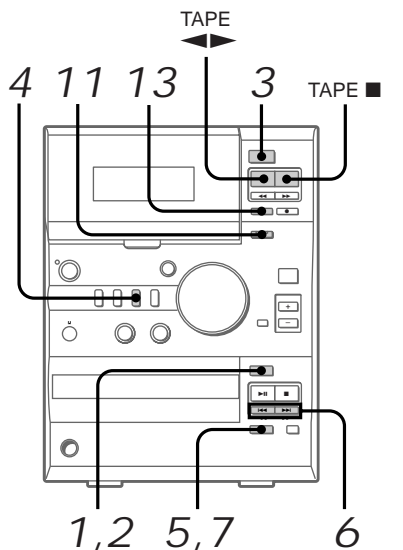

- 1 Pulse CD EJECT ▲ y coloque un disco compacto.
- 2 Vuelva a pulsar CD EJECT ▲ y cierre la bandeja de disco.
- 3 Pulse TAPE EJECT ▲ y coloque una cinta que pueda grabar.
- 4 Pulse CD.
Aparece "CD".
- 5 Pulse PLAY MODE varias veces hasta que aparezca "PGM".
- 6 Pulse CD ◀◀ o CD ▶▶ hasta que aparezca el número de canción deseado.



Número de canción seleccionado Tiempo de reproducción total

- 7 Pulse PLAY MODE.
- 8 Repita los pasos 6 u 7 para agregar más canciones a grabar.
- 9 Pulse [] en el mando a distancia donde desea que el sistema empiece a grabar en el lado de atrás.
Cuando el sistema detecta este comando, el disco compacto entra en pausa, se invierte el sentido de la cinta y continúa grabando la siguiente canción en el lado de atrás.

10 Repita los pasos 6 y 7 para seleccionar canciones a grabar en el lado de la cinta de atrás.

11 Pulse CD SYNC.

La cinta está en espera para grabar y el disco compacto está en espera para reproducir. Aparecen "REC" y "▶" (o "◀") y se enciende el indicador CD SYNC.

12 Pulse varias veces DIR MODE en el mando a distancia para seleccionar "↔" para grabar en un lado de la cinta o "↔↔" o "↔↔" para grabar en ambos lados.

13 Pulse TAPE ■.
Empieza la grabación.

Para detener la grabación

Pulse TAPE ■.

Para cancelar la edición programada

Pulse PLAY MODE varias veces hasta que desaparezca "PGM".

Consejos

- Para grabar con el sistema Dolby NR activado, pulse DOLBY NR en el mando a distancia antes del paso 13. Aparece "■".
- Para empezar a grabar en el lado de atrás, después del paso 11 pulse TAPE ◀▶ hasta que "REC▶" cambie a "◀REC".

Ajuste del sonido

Además de ajustar los graves y agudos, puede utilizar el DSG (generador de sonidos dinámicos) para disfrutar de sonidos más poderosos.

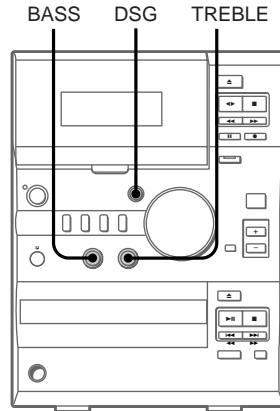

Generación de un sonido más dinámico

➔ Pulse DSG.

Para cancelar el DSG

Pulse nuevamente DSG.

Ajuste de graves

➔ Gire BASS.

Se pueden ajustar los graves en 7 niveles (+3 ~ 0 ~ -3).

Ajuste de agudos

➔ Gire TREBLE.

Se pueden ajustar los agudos en 7 niveles (+3 ~ 0 ~ -3).

Uso del sistema de datos de radio (RDS)

(Sólo el modelo europeo)

¿Qué es el sistema de datos de radio?

El sistema de datos de radio (RDS)* es un servicio de radiodifusión que permite a las emisoras de radio enviar información adicional junto con la señal de programa normal.

Nota

El RDS puede no funcionar correctamente si la emisora sintonizada no transmite la señal RDS de forma adecuada o si la señal es débil.

* No todas las emisoras de FM proporcionan el servicio de RDS ni ofrecen los mismos tipos de servicios. Si no está familiarizado con el sistema RDS, consulte con sus emisoras de radio locales para más detalles sobre los servicios RDS en la zona.

Recepción de radiodifusiones RDS

➔ Simplemente seleccione una emisora de la banda de FM.

Cuando sintoniza una emisora que proporciona servicios RDS, el nombre de la misma aparece en el visor.

Para comprobar la información de RDS

Cada vez que pulsa DISPLAY en el mando a distancia, la indicación cambia de la siguiente forma:

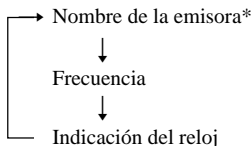

* Si las radiodifusiones RDS no se reciben bien, el nombre de la emisora puede no aparecer en la indicación.

Dormirse con la música

— Temporizador para dormir

La función del temporizador para dormir permite especificar la hora para dormirse, después de la cual el sistema deja de reproducir y se desconecta automáticamente. Puede dormirse escuchando música.

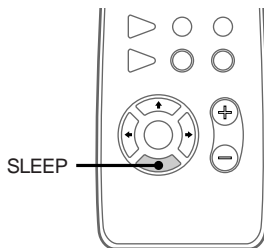

➔ Pulse SLEEP.

Cada vez que pulsa este botón, la hora para dormir cambia de la siguiente forma:

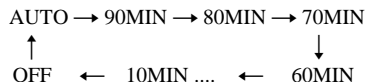

Cuando elija "AUTO"

El sistema se desconecta cuando se termina de reproducir el disco compacto o cinta que está escuchando (hasta 100 minutos). El sistema también se desconecta al detener manualmente el disco compacto o cinta.

Para verificar el tiempo remanente para dormir

Pulse SLEEP una vez.

Para cambiar el tiempo para dormir

Pulse SLEEP varias veces hasta que aparezca el tiempo que desea.

Para cancelar la función del temporizador para dormir

Pulse SLEEP varias veces hasta que aparezca "OFF".

Despertarse con la música — Temporizador diario

Ajuste el temporizador diario para que el sistema se conecte y desconecte automáticamente a horas especificadas. Para utilizar esta función, compruebe que el reloj del sistema está bien puesto (vea el “Paso 2: Ajuste de la hora” de la página 6).

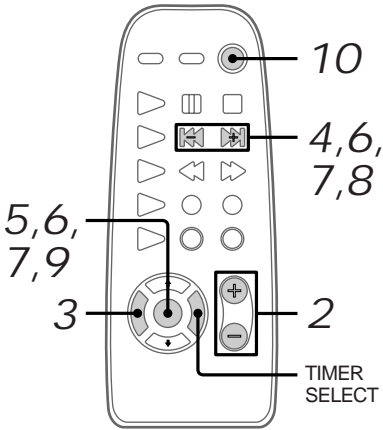

1 Prepare la fuente de música que desea escuchar cuando se conecta el sistema.

- CD: Coloque un disco compacto. Para empezar a reproducir una determinada canción, prepare un programa (vea “Reproducción de canciones del disco compacto en el orden favorito” de la página 20).
- Cinta: Coloque una cinta con el lado que desea reproducir mirando hacia afuera.
- Radio: Sintonice la emisora de radio prefijada que desea escuchar (vea la “Recepción de la radio” de la página 13).

2 Pulse VOL +/- varias veces para ajustar el volumen.

3 Pulse TIMER SET.

4 Pulse ◀◀◀ o ▶▶▶ hasta que aparezca “SET DAILY”.

“SET DAILY” avanza y aparece “☉ DAILY” en la indicación.

5 Pulse ENTER.

Aparece “ON TIME” y parpadea la indicación de la hora.



6 Ajuste la hora de inicio.

Pulse ◀◀◀ o ▶▶▶ varias veces para ajustar la hora y pulse ENTER.

La indicación de minutos empieza a parpadear a continuación.



Pulse ◀◀◀ o ▶▶▶ varias veces para ajustar los minutos y pulse ENTER.

Aparece “OFF TIME” y vuelve a parpadear la indicación de la hora.

7 Ajuste la hora final repitiendo el paso 6.

8 Pulse ◀◀◀ o ▶▶▶ varias veces hasta que aparezca la fuente de música que desea escuchar.

Cada vez que pulse el botón, la indicación cambia de la siguiente forma:

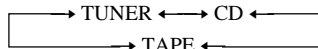

continúa

Despertarse con la música (continuación)

9 Pulse ENTER.

La hora inicial, hora final y la fuente de música aparecen una después de otra y vuelve a la indicación original.

10 Pulse I/\cup para desconectar el sistema.

Para verificar los ajustes

Pulse TIMER SELECT varias veces hasta que aparezca “☹ DAILY” en la indicación.

Aparecen los puntos programados uno después de otro.

Para desconectar el temporizador diario

Pulse TIMER SELECT varias veces hasta que desaparezca “☹ DAILY”. Para volver a conectar el temporizador, pulse TIMER SELECT varias veces hasta que aparezca “☹ DAILY” y pulse I/\cup para desconectar el sistema.

Consejo

Cuando ajuste el temporizador diario, los ajustes de la hora permanecen en la memoria del sistema hasta que los cambie, aunque desconecte el sistema o el temporizador diario. Los ajustes utilizados por último permanecen vigentes al volver a activar el temporizador.

Notas

- El sistema se conecta 15 segundos antes de la hora de inicio especificada.
- El temporizador no funciona si el tiempo de inicio y el tiempo final son iguales.
- Cuando se ha ajustado el temporizador para dormir, el temporizador diario no funcionará hasta que el temporizador para dormir no desconecta el aparato.
- No puede hacer funcionar el temporizador diario y el temporizador de grabación (vea en esta página) al mismo tiempo.

Grabación activada por temporizador de programas de la radio

— Temporizador de grabación

Prepare el temporizador de grabación para que el sistema empiece a grabar de la emisora de radio prefijada a la hora especificada (vea el “Paso 3: Prefijado de emisoras de radio” de la página 7). Para utilizar esta función, compruebe que el reloj del sistema está bien puesto (vea el “Paso 2: Ajuste de la hora” de la página 6).

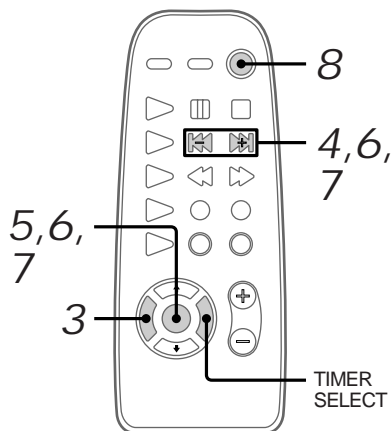

- 1 Sintonice la emisora de radio prefijada que desea grabar (vea “Recepción de la radio” de la página 13).
- 2 Coloque una cinta que pueda grabar con el lado en el que desea grabar hacia afuera.
- 3 Pulse TIMER SET.

-
- 4 Pulse \lll o \ggg varias veces hasta que aparezca "SET REC".
"SET REC" avanza y aparece "⊖ REC" en la indicación.

-
- 5 Pulse ENTER.
Aparece "ON TIME" y parpadea la indicación de la hora.



-
- 6 Ajuste la hora de inicio.
Pulse \lll o \ggg varias veces para ajustar la hora y pulse ENTER.
La indicación de minutos empieza a parpadear a continuación.



Pulse \lll o \ggg varias veces para ajustar los minutos y pulse ENTER.
Aparece "OFF TIME" y vuelve a parpadear la indicación de la hora.

-
- 7 Ajuste la hora final repitiendo el paso 6.
La hora inicial, hora final, "TUNER" y la emisora prefijada aparecen uno después de otro y vuelve a la indicación original.

-
- 8 Pulse I/O para desconectar el sistema.
Cuando empieza la grabación, se ajusta automáticamente el nivel del volumen a su mínimo.
-

Para verificar los ajustes

Pulse TIMER SELECT varias veces hasta que aparezca "⊖ REC" en la indicación.

Aparecen los puntos programados uno después de otro.

Para desconectar el temporizador de grabación

Pulse TIMER SELECT varias veces hasta que desaparezca "⊖ REC". Para volver a conectar el temporizador, pulse TIMER SELECT varias veces hasta que aparezca "⊖ REC" y pulse I/O para desconectar el sistema.

Consejo

Cuando ajuste el temporizador de grabación, los ajustes de la hora permanecen en la memoria del sistema hasta que los cambie, aunque desconecte el sistema o el temporizador de grabación. Los ajustes utilizados por último permanecen vigentes al volver a activar el temporizador.

Notas

- El sistema se conecta 15 segundos antes de la hora de inicio especificada.
- Si el interruptor está conectado a la hora de inicio especificada, no se hará la grabación.
- El temporizador no funciona si el tiempo de inicio y el tiempo final son iguales.
- Cuando se ha ajustado el temporizador para dormir, el temporizador de grabación no funcionará hasta que el temporizador para dormir no desconecta el aparato.
- No puede hacer funcionar el temporizador diario y el temporizador de grabación al mismo tiempo.

Precauciones

Tensión de funcionamiento

Antes de hacer funcionar el sistema, verifique que la tensión de funcionamiento del sistema coincide con la del suministro local.

Seguridad

- La unidad no está desconectada de la fuente de alimentación de CA (principal) mientras esté conectado al tomacorriente, incluso aunque se haya desconectado el interruptor principal.
- Desenchufe el sistema del tomacorriente (principal) si no se va a utilizar durante un largo período de tiempo. Para desconectar el cable eléctrico, tire del enchufe, nunca del propio cable.
- Si se introduce algún objeto sólido o líquido en el sistema, desenchufe el sistema y hágalo inspeccionar por un técnico cualificado antes de seguir utilizando el aparato.
- El cable eléctrico de CA debe cambiarse sólo en una tienda de servicio cualificada.

Ubicación

- Instale el sistema en un lugar donde haya buena ventilación para evitar que se acumule calor en el sistema.
- No instale el sistema en posición inclinada.
- No coloque el sistema en lugares:
 - Extremadamente calientes o fríos
 - Polvorientos o sucios
 - Muy húmedos
 - Con vibraciones
 - Expuestos a la luz solar directa
- Tenga cuidado si coloca la unidad o los altavoces sobre superficies tratadas de manera especial (con cera, barnizados con aceite o pulidos, etc.) ya que es posible que aparezcan manchas o se descolore la superficie.

Funcionamiento

- Si lleva el sistema de un lugar frío a otro caliente o si instala en una sala muy húmeda, es posible que se condense humedad en la lente del interior del tocadiscos de discos compactos. En este caso, el sistema no funcionará correctamente. Saque el disco compacto y deje el sistema conectado durante aproximadamente una hora hasta que la humedad se evapore.
- Cuando mueva la unidad, saque el disco que pueda estar en la bandeja de disco.

Si tiene dudas o problemas sobre el sistema, consulte con su tienda de Sony más cercana.

Notas sobre los disco compactos

- Antes de su reproducción, limpie la superficie del disco compacto con un paño de limpieza. Limpie desde el centro hacia los bordes.
- No reproduzca un disco compacto que tenga cinta etiquetas o adhesivos en ninguna de sus superficies ya que puede dañar el sistema.
- No limpie el disco compacto con disolventes, como bencina, diluyentes, limpiadores de venta en las tiendas del ramo ni aerosoles antiestética destinados a discos de vinilo.
- No exponga los discos compactos a la luz solar directa, a fuente de calor como conductos de aire caliente ni lo deje en un coche estacionado bajo la luz solar directa.

Para mantener permanentemente las grabaciones en la cinta

Para evitar borrar por accidente las grabaciones de una cinta, rompa las lengüetas del casete del lado A o lado B como en la figura.

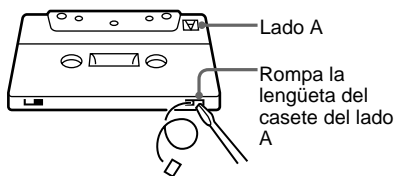
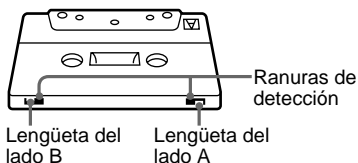

Si desea volver a utilizar la cinta para grabar, cubra el orificio de la lengüeta rota con cinta adhesiva. Sin embargo, tenga cuidado de no cubrir las ranuras de detección que permiten que la platina de casetes detecte automáticamente el tipo de cinta.

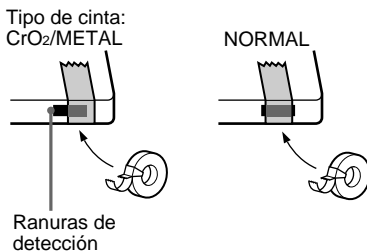

Antes de colocar un casete en la platina de cintas

Elimine la flojedad de la cinta. De lo contrario ésta puede enredarse en el mecanismo de reproducción de la platina y dañarlo.

Cuando utilice cintas de más de 90 minutos

La cinta es muy elástica. No cambie frecuentemente las operaciones de cinta como reproducción, detención, avance rápido, etc. La cinta puede enredarse en el mecanismo de reproducción de la platina.

Limpieza de cabezales de cinta

Limpie los cabezales de cinta después de cada 10 horas de uso.

Cuando los cabezales de cinta se ensucian

- el sonido se escucha distorsionado
- el nivel de sonido disminuye
- se producen pérdidas de sonido
- la cinta no se borra por completo
- la cinta no se graba

Asegúrese de limpiar los cabezales de cinta antes de realizar una grabación importante o después de reproducir una cinta vieja. Utilice un casete de limpieza adquirido por separado, de tipo seco o húmedo. Para más detalles, consulte las instrucciones de dicho casete.

Desmagnetización de los cabezales de cinta

Desmagnetice los cabezales y los componentes metálicos que estén en contacto con la cinta cada 20 a 30 horas de uso; para ello, emplee un casete desmagnetizador de venta en los comercios. Para más detalles, consulte las instrucciones del casete.

Limpieza del exterior

Limpie el mueble, panel y controles con un paño suave ligeramente humedecido con una solución detergente suave. No utilice ningún tipo de esponja abrasiva, polvo de cocina o disolvente tales como diluyente, bencina o alcohol.

Localización de averías

Si surge algún problema al utilizar este sistema, realice lo siguiente:

- 1 Asegúrese de que el cable eléctrico y los cables de altavoces están bien conectados.
- 2 Busque el problema en la siguiente lista de comprobación y tome la acción correctora indicada.

Si el problema no se soluciona a pesar de lo anterior, consulte con la tienda de Sony más cercana.

General

No se escucha el sonido por los altavoces.

- Ajuste VOLUME.
- Los auriculares están conectados.
- Verifique las conexiones de altavoces.

Se produce un zumbido o ruido intenso.

- Hay un TV o videograbadora demasiado cerca de la unidad. Aleje la unidad del TV o videograbadora.

“0:00” (o “AM 12:00”) parpadea en el reloj.

- Se ha producido un corte en el suministro eléctrico. Vuelva a ajustar el reloj (vea la página 6) y el temporizador (vea las páginas 25 y 26).

El temporizador no funciona.

- Asegúrese de que el reloj está en hora (vea la página 6).

No aparecen “⌚ DAILY” y “⌚ REC” cuando pulsa TIMER SELECT en el mando a distancia.

- Asegúrese de que el temporizador está bien programado (vea las páginas 25 y 26).
- Asegúrese de que el reloj está en hora (vea la página 6).

Los colores en el televisor están mal.

- Aleje los altavoces del TV.

continúa

Localización de averías (continuación)

El mando a distancia no funciona.

- Hay un obstáculo entre el mando a distancia y la unidad.
- No está apuntando el mando a distancia hacia el sensor del sistema.
- Las pilas del mando a distancia están agotadas. Cambie las pilas.
- Asegúrese que las pilas están puestas correctamente.

Altavoces

El sonido sale por un solo canal o los volúmenes derecho e izquierdo no están equilibrados.

- Verifique las conexiones de altavoces y su ubicación.

Tocadiscos de disco compactos

El disco compacto no reproduce.

- El disco compacto está sucio.
- La superficie del disco compacto está rayada. Cambie el disco compacto.
- El disco compacto se ha colocado con la etiqueta hacia abajo.
- Se ha condensado humedad en el sistema. Saque el disco compacto y deje el sistema conectado durante una hora hasta que se evapore la humedad.

La reproducción no empieza desde la primera canción.

- El tocadiscos está en la reproducción programada o al azar. Pulse PLAY MODE varias veces hasta que desaparezcan "PGM" y "SHUFFLE".

Platina de cintas

No puede grabar.

- No hay cinta en el casetero.
- Se ha cortado la lengüeta de protección de grabaciones del casete (vea la página 28).
- La cinta ha llegado al final.

La cinta no graba o reproduce o disminuye el nivel de sonido.

- Los cabezales están sucios. Límpielos (vea la página 29).
- Los cabezales de grabación/reproducción están magnetizados. Desmagnetícelos (vea la página 29).

La cinta no se borra por completo.

- Los cabezales de grabación/reproducción están magnetizados. Desmagnetícelos (vea la página 29).

Se produce fluctuación o trémolo excesivo o pérdidas de sonido.

- Los cabrestantes o rodillos compresores están sucios. Límpielos (vea la página 29).

El ruido aumenta o las frecuencias altas se pierden.

- Los cabezales de grabación/reproducción están magnetizados. Desmagnetícelos (vea la página 29).

Se produce un zumbido o ruido intenso (“TUNED” o “STEREO” parpadea).

- Ajuste la antena.
- La señal es demasiado débil. Conecte una antena externa (vea la página 9).
- Asegúrese de que la antena está bien conectada.
- No doble o enrolle la antena.
- Los dos cables que componen la antena de FM se han separado más desde que se compró el sistema. Repare o cambie por uno nuevo.
- El cable de antena de AM está soltado del soporte.

No se puede recibir un programa de FM en estéreo.

- Pulse STEREO/MONO en el mando a distancia hasta que aparezca “STEREO” en la indicación.

Reinicialización del sistema

- 1 Desenchufe el cable eléctrico del tomacorriente.
- 2 Pulse I/⏻ y vuelva a enchufar el cable eléctrico en el tomacorriente.

El sistema se ha reinicializado a los ajustes de fábrica. Todos los ajustes anteriores tales como las emisoras prefijadas, reloj y temporizadores están borrados y debe volver a poner en hora.

Especificaciones

Sección del amplificador

Modelo europeo:

- Salida de potencia DIN (de régimen):
30 + 30 W
(6 ohmios a 1 kHz, DIN)
- Salida de potencia RMS continua (referencia):
35 + 35 W
(6 ohmios a 1 kHz, distorsión armónica total de 10%)
- Salida de potencia musical (referencia):
85 + 85 W

Otros modelos:

Las siguientes salidas se miden para CA de 230 V, 60 Hz

- Salida de potencia DIN (de régimen):
30 + 30 W
(6 ohmios a 1 kHz, DIN)
- Salida de potencia RMS continua (referencia):
35 + 35 W
(6 ohmios a 1 kHz, distorsión armónica total de 10%)

Las siguientes salidas se miden para CA de 220 V, 60 Hz

- Salida de potencia DIN (de régimen):
24 + 24 W
(6 ohmios a 1 kHz, DIN)
- Salida de potencia RMS continua (referencia):
27 + 27 W
(6 ohmios a 1 kHz, distorsión armónica total de 10%)

Entradas

- MD IN (tomas fonocaptoras):
Sensibilidad 500 mV, impedancia 47 kiloohmios
- VIDEO IN (tomas fonocaptoras):
Sensibilidad 250 mV, impedancia 47 kiloohmios

Salidas

- LINE OUT (tomas fonocaptoras):
Sensibilidad 250 mV, impedancia 1 kiloohmio
- OPTICAL DIGITAL OUT (disco compacto):
Óptica
- PHONES (toma fonocaptora estéreo):
Acepta auriculares con una impedancia de 8 ohmios o más
- SPEAKER:
Sistema de altavoz activo, 6 ohmios

continúa

Especificaciones (continuación)

Sección del tocadiscos de disco compactos

Sistema	Disco compacto y sistema de audio digital
Láser	Láser semiconductor ($\lambda = 780 \text{ nm}$) Duración de emisión: continua
Salida de láser	MAX 44,6 μW * * Esta salida es el valor medido a una distancia de 200 mm de la superficie del objetivo en el bloque de captación óptica con apertura de 7 mm
Longitud de onda	780 - 790 nm
Respuesta de frecuencia	2 Hz - 20 kHz ($\pm 0,5 \text{ dB}$)

Sección de la platina de cintas

Sistema de grabación	estéreo de 4 pistas, 2 canales
Respuesta de frecuencia (DOLBY NR OFF)	50 - 13.000 Hz ($\pm 3 \text{ dB}$), utilizando un casete de Sony TIPO I 50 - 14.000 Hz ($\pm 3 \text{ dB}$), utilizando un casete de Sony TIPO II
Fluctuación y trémolo	$\pm 0,15\%$ W en el pico (IEC) 0,1% W.RMS (NAB) $\pm 0,2\%$ W pico (DIN)

Sección del sintonizador

Sintonizador superheterodino de FM estéreo, FM/AM

Sección del sintonizador de FM

Gama de sintonización	87,5 - 108,0 MHz (pasos de 50 kHz)
Antena	Antena de cable de FM
Terminales de antena	75 ohmios desbalanceado
Frecuencia intermedia	10,7 MHz

Sección del sintonizador de AM

Gama de sintonía	
Modelo europeo:	531 - 1.602 kHz (con intervalo de sintonización de 9 kHz)
Modelo para el Medio Oriente:	531 - 1.602 kHz (con intervalo de sintonización de 9 kHz)
Otros modelos:	530 - 1.710 kHz (con intervalo de sintonización de 10 kHz) 531 - 1.602 kHz (con intervalo de sintonización de 9 kHz)
Antena	Antena de cuadro para AM, terminal de antena exterior
Frecuencia intermedia	450 kHz

Altavoces

Sistema de altavoces	Sistema de dos vías, reflejo de graves
Unidades de altavoz	Altavoz para graves de tipo cono con diám. 12 cm Altavoz para agudos de tipo semi-domo de diám. 2,5 cm
Impedancia de régimen	6 ohmios
Dimensiones (an./al./prof.)	Aprox. 150 \times 252 \times 255 mm
Peso	Aprox. 2,6 kg neto por altavoz

Generales

Especificaciones eléctricas

Modelo europeo:	CA de 230 V, 50/60 Hz
Modelo mexicano:	CA de 120 V, 60 Hz
Otros modelos:	CA de 110 - 120 V o 220 - 240 V, 50/60 Hz Ajustable con selector de voltaje

Consumo eléctrico Esté en la placa del modelo

Dimensiones (an./al./prof.) Aprox. 190 \times 252 \times 310 mm incluyendo las partes salientes y controles

Peso Aprox. 5,6 kg

Accesorios incluidos Mando a distancia (1)
Antena de cuadro para AM (1)
Antena de cable de FM (1)
Pilas (2)

El diseño y las especificaciones están sujetos a cambios sin previo aviso.

Identificación de piezas del mando a distancia

Puede hacer funcionar el sistema con el mando a distancia suministrado.

Los botones marcados con “*” sólo existen en el mando a distancia.

SINTONIZADOR

Botón(es) del mando a distancia	Función
TUNER/BAND	Selecciona FM o AM.
TUNING MODE	Selecciona “AUTO”, “PRESET” o “MANUAL”.
MEMORY*	Programa una emisora.
STEREO/MONO*	Selecciona “STEREO” o “MONO”.
⏮/⏭	Selecciona un número prefijado.
⏪/⏩	Explora una emisora o selecciona una emisora prefijada.

DISCO COMPACTO DE AUDIO

Botón(es) del mando a distancia	Función
CD ▷	Empieza la reproducción.
□	Para la reproducción.
⏮	Hace una pausa de reproducción.
⏮/⏭	Selecciona una canción (AMS: Sensor automático de música).
⏪/⏩	Busca un punto deseado de una canción.
CD REPEAT	Repite la reproducción.
PLAY MODE	Selecciona la reproducción aleatoria, programada o normal.
DISPLAY*	Cambia la indicación del panel delantero.

CINTA

Botón(es) del mando a distancia	Función
TAPE ◀▶	Empieza la reproducción. Cada vez que pulse este botón, se invierte el sentido de la cinta.
□	Para la reproducción.
⏮	Hace una pausa de la reproducción.
⏮/⏭	Avance rápido o rebobinado.
● REC	Graba en la cinta.
DIR MODE*	Selecciona “◀”, “▶” o “↔”.
DOLBY NR*	Conecta o desconecta el sistema Dolby NR.

TEMPORIZADOR

Botón del mando a distancia	Función
SLEEP*	Selecciona la hora para dormir.
TIMER SET*	Ajusta la hora, temporizador diario o temporizador de grabación.
TIMER SELECT*	Comprueba los ajustes y conecta o desconecta el temporizador.

OTROS

Botón(es) del mando a distancia	Función
I/⏻	Conecta o desconecta el sistema.
VOL +/-	Ajusta el volumen.
DSG	Genera un sonido más dinámico.

Indice alfabético

A, B

- Ajuste
 - de agudos 23
 - de graves 23
 - el volumen 11, 14, 17
- Ajuste de la hora 6
- Ajuste del reloj 6
- Altavoces 4
- Antenas 4, 9, 10

C, D

- Conexión. *vea* Conexiones
- Conexiones
 - cable de alimentación 5
 - componentes opcionales 8
 - el sistema 4
 - la antena 4, 9, 10

E, F

- Edición programada 22
- Emisoras de radio
 - prefijado 7
 - sintonización 13

G, H, I, J, K

- Grabación
 - de una cinta manualmente 21
 - disco compactos
 - especificando el orden de las canciones 22
 - grabación activada por temporizador 26
 - un disco compacto 12
 - un programa de radio 15

L, M, N, O

- Localización de averías 31

P, Q

- Pilas 5
- Platina de cintas 12, 15, 16, 21, 26
- Prefijado de emisoras de radio 7
- Protección de grabaciones 28

R

- Reinicialización del sistema 33
- Reproducción
 - canciones en el orden deseado (reproducción programada) 20
 - canciones en orden aleatorio (reproducción al azar) 19
 - repetición de canciones (reproducción repetida) 18
 - un disco compacto 11
 - una cinta 16
- Reproducción al azar 19
- Reproducción de un toque 11, 14, 17
- Reproducción normal 11
- Reproducción programada 20
- Reproducción repetida 18

S

- Selección automática de fuente 11, 14, 17
- Sintonización prefijada 13
- Sintonizador 7, 14, 15, 28

T

- Temporizador
 - despertarse con la música 25
 - dormirse con la música 24
 - grabación activada por temporizador 26
- Temporizador diario 25
- Temporizador para dormir 24
- Tocadiscos de discos compactos 11, 12, 18

U, V, W, X, Y, Z

- Uso del DSG 23
- Uso de RDS 24
- Utilización de la indicación 18