

SONY[®]

Active Subwoofer

Manual de instrucciones _____ **ES**

使用説明 _____ **CT**

SA-WM40

ADVERTENCIA

Para evitar incendios o descargas eléctricas, no exponga la unidad a la lluvia ni a la humedad.

No instale la unidad en un espacio cerrado, como una librería o un armario emportado.

¡Bienvenido!

Gracias por adquirir el altavoz de subgraves activo de Sony. Antes de utilizar el altavoz, lea detenidamente ese manual y consérvelo para futuras referencias.

ÍNDICE

Preparativos

- Desembalaje 4
- Instalación 4
- Conexión a un sistema 5

Operaciones básicas

- Escucha de sonido 8
- Ajuste del sonido 9

Información adicional

- Precauciones 10
- Solución de problemas 10
- Especificaciones 11

ES

Desembalaje

Compruebe si ha recibido los accesorios siguientes:

- Cable conector de audio (1)
- Cables de altavoces (2)

Instalación

Como el oído humano no puede detectar la dirección ni la posición de donde viene el sonido de graves producido por un altavoz de graves (menos de 170 Hz), usted podrá instalar el altavoz de graves en el lugar que desee de la sala. Para obtener una mejor reproducción de graves, le recomendamos que instale el altavoz de graves sobre un piso sólido en el que sea difícil que se produzca resonancia.

Usted podrá obtener una reproducción con suficientes graves profundos con un solo altavoz de graves. Sin embargo, si utiliza un par de altavoces de graves, obtendrá una reproducción de graves profundos todavía más efectiva.

Notas

- Instale siempre el altavoz de graves en posición vertical, alejado varios centímetros de la pared.
- No coloque ningún objeto ni se siente sobre el altavoz de graves.
- Si instala el altavoz de graves en el centro de una sala, los graves pueden debilitarse extremadamente. Esto se debe a la influencia de las ondas estacionarias de la sala. Si sucede esto, mueva el altavoz de graves del centro de una sala, o elimine la causa de las ondas estacionarias, instalando una librería en la pared, etc.

Conexión a un sistema

Descripción general

Utilice la toma LINE IN o los terminales SPEAKER IN del altavoz de graves para conectarlo al amplificador.

- Si su amplificador dispone de uno de los siguientes tipos de tomas de salida, conecte la toma LINE IN y la toma del amplificador con el cable conector de audio suministrado.
 - Tomas MONO OUT
 - Toma MIX OUT
 - Toma(s) de salida SUBWOOFER
 - Toma(s) de salida SUPER WOOFER
- Si su amplificador no posee las tomas de salida mencionadas arriba, conecte en su lugar los terminales para altavoces del amplificador a los terminales SPEAKER IN.

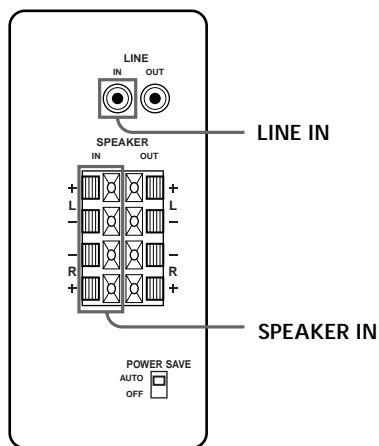

Antes de comenzar

- Desconecte la alimentación del amplificador y del altavoz de graves antes de realizar cualquier conexión.
- Utilice los cables conectores de audio suministrados con los equipos respectivos. Si no tiene suficientes cables conectores de audio para realizar las conexiones necesarias, tendrá que adquirir otros adicionales.
- Cerciórese de realizar conexiones firmes para evitar ruido.
- Conecte el cable de alimentación de CA del altavoz de graves a una toma de la red.
- Usted no podrá conectar la toma de salida CENTER al altavoz de graves para utilizar la función Dolby Pro Logic. El sonido de graves no saldrá con ciertos modos Dolby Pro Logic.

(continúa)

Conexión de un amplificador con un solo juego de terminales para altavoces

Si su amplificador solamente dispone de un juego de terminales para altavoces, conecte el altavoz de graves al amplificador, y después conecte los altavoces delanteros al altavoz de graves.

¿Qué cables se necesitan?

Cables de altavoces (suministrados) (1 para cada altavoz)

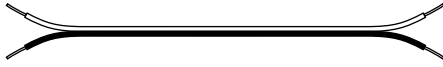

Retuerza los extremos pelados de los conductores del cable unos 15 mm.

Ceróiese de hacer coincidir los conductores de los cables con los terminales apropiados del componente: + a + y - a -. Si invirtiese los conductores, el sonido se oíría distorsionado y se perderían los graves.

Para evitar conexiones inapropiadas, será muy útil decidir que el conductor marcado con una línea es siempre negativo (-) y debe conectarse al terminal negativo (-).

Conexiones

- 1 Conecte el amplificador.

Conecte los terminales SPEAKER IN del altavoz de graves a los terminales para altavoces del amplificador con los cables para altavoces suministrados. Ceróiese de conectar ambos canales, izquierdo y derecho.

⚡: Flujo de la señal

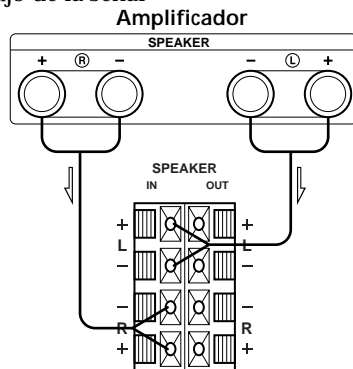

Este altavoz de graves

- 2 Conecte los altavoces delanteros al altavoz de graves.

Conecte los altavoces a los terminales para altavoces del altavoz de graves.

Este altavoz de graves

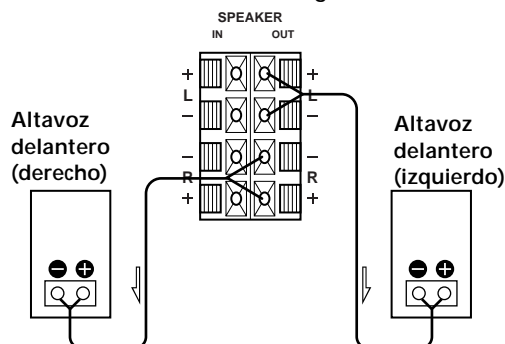

Conexión de un amplificador con juegos de terminales para altavoces dobles (A+B)

Si su amplificador posee dos juegos de terminales para altavoces (A+B), conecte el altavoz de graves y los altavoces delanteros al amplificador.

¿Qué cables se necesitan?

Cables de altavoces (suministrados) (1 para cada altavoz)

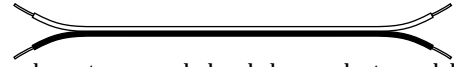

Retuerza los extremos pelados de los conductores del cable unos 15 mm.

Conexiones

- 1 Conecte los altavoces delanteros al amplificador. Conecte los altavoces a los terminales para altavoces del amplificador (A).

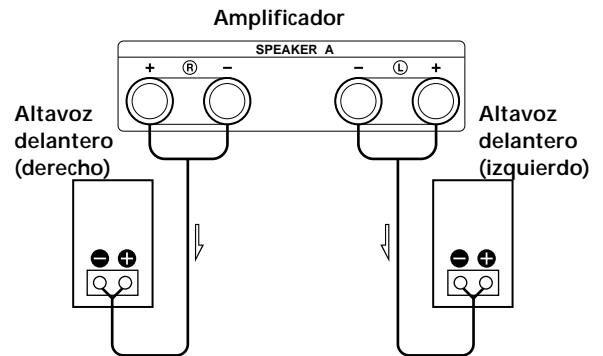

- 2 Conecte el altavoz de graves al amplificador.

Conecte los terminales SPEAKER IN del altavoz de graves a los terminales para altavoces (B) del amplificador utilizando los cables para altavoces (suministrados).

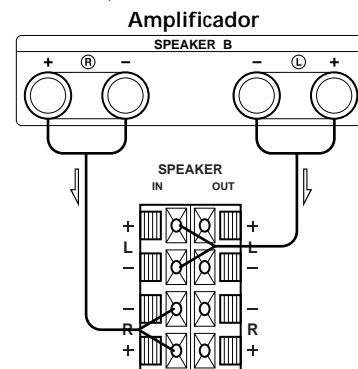

Este altavoz de graves

Cuando utilice los juegos dobles (A + B) de terminales de altavoces, ceróiese de seleccionar la posición "A + B" en el amplificador.

Nota

Cuando esté utilizando los terminales (A) solamente (altavoces delanteros solamente) o cuando desconecte la alimentación del amplificador, reduzca el volumen, o desconecte la alimentación del altavoz de graves, es posible que oiga ruido.

Conexión a un amplificador con una toma especial para altavoz de subgraves

Si su amplificador dispone de una toma especial para altavoz de subgraves (como una toma MONO OUT, MIX OUT, SUBWOOFER o SUPER WOOFER), conecte la toma LINE IN del altavoz de graves a una de dichas tomas.

¿Qué cables se necesitan?

Cable conector de audio (suministrado) (1)



Conexiones

Conecte la toma MONO OUT del amplificador a la toma LINE IN del altavoz de graves con el cable conector de audio suministrado.



Nota

Si el nivel de salida de su amplificador no es suficientemente grande, es posible que el sonido no sea suficientemente fuerte. En este caso, conecte los terminales para altavoces del amplificador directamente a los terminales SPEAKER IN del altavoz de graves.

Si utiliza dos o más altavoces de subgraves

Amplificador



LINE IN OUT



Este altavoz de graves

LINE IN OUT



Otro altavoz de graves

Conexión del cable de alimentación de CA

- Conecte el cable de alimentación de CA del altavoz de graves de su amplificador a una toma de la red.
- Compruebe que la alimentación del altavoz de graves está desactivada antes de enchufar o desenchufar cualquier cable de alimentación.

Escucha de sonido

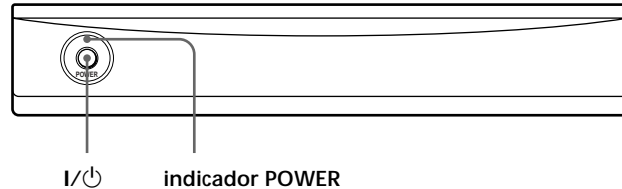

Nota

No ajuste nunca los controles de tono (BASS, TREBLE, etc.) del amplificador ni del ecualizador a un nivel alto, ni aplique las ondas senoidales de 20 a 50 Hz grabadas en un disco de prueba, ni sonido especial (sonido de graves de un instrumento musical electrónico, ruido de chasquido de un giradiscos analógico, sonido con graves anormalmente reforzados, etc.) de alto nivel continuamente a esta unidad. Estas acciones podrían dañar los altavoces. Cuando reproduzca un disco que contenga graves anormalmente reforzados, puede salir ruido además del sonido original. En tal caso, reduzca el nivel del sonido.

Nota

Las señales de salida del altavoz de subgraves (señal DOLBY digital (AC-3)) del procesador perimétrico digital normalmente están ajustadas a 10 dB más que el valor de Dolby Laboratories Licensing Corporation. Normalmente ajuste el nivel del altavoz de subgraves.

Nota

Si disminuye demasiado el nivel de volumen del altavoz de graves, es posible que la función de activación/desactivación automática se active, por lo que el altavoz de graves entrará en el modo de ahorro de energía.

1 Conecte la alimentación del amplificador y seleccione la fuente de programa.

2 Presione I/⏻.

Se conectará la alimentación del altavoz de graves, y el indicador POWER se encenderá en verde.

3 Ponga en reproducción la fuente de programa.

Ajuste VOLUME de forma que el sonido de los altavoces delanteros no se oiga distorsionado.

Si está distorsionado, también se distorsionará el sonido del altavoz de graves.

Para activar y desactivar la alimentación automáticamente –

Función de activación/desactivación automática

Si el altavoz de graves está encendido (el indicador POWER se ilumina en verde) y no se introduce ninguna señal durante unos siete minutos, el indicador POWER cambiará a rojo y dicho altavoz entrará en el modo de ahorro de energía. Si el altavoz recibe alguna señal mientras se encuentra en este modo, dicho altavoz se activará automáticamente (función de activación/desactivación automática).

Para desactivar esta función, deslice el interruptor POWER SAVE del panel trasero hasta OFF.

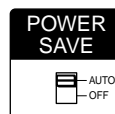

Ajuste del sonido

Usted podrá ajustar el sonido del altavoz de graves de acuerdo con el sonido de sus altavoces delanteros. El refuerzo del sonido de graves le ofrecerá una mayor sensación de atmósfera.

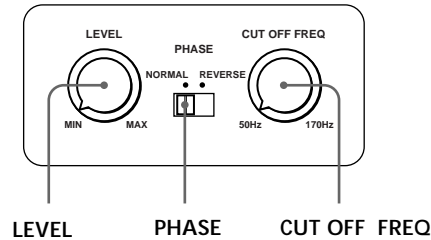

Nota

Si el sonido se distorsiona después de haber activado el refuerzo de graves desde su amplificador (con DBFB, GROOVE, el ecualizador gráfico, etc.), desactive tal refuerzo y ajuste el sonido.

Nota

No ajuste el volumen del altavoz de graves en el nivel máximo. Si lo hace, los graves podrían debilitarse. Además, podría oírse un ruido extraño.

Nota

Al elegir NORMAL o REVERSE con el selector PHASE, se invertirá la polaridad y puede proporcionar una reproducción de graves mejor en ciertos ambientes de escucha (dependiendo del tipo de altavoces delanteros, la posición del altavoz de graves y del ajuste de la frecuencia de corte). También puede cambiar la amplitud y la consistencia del sonido, e influir en la sensación del campo acústico. Seleccione el ajuste que ofrezca el sonido preferido cuando escuche desde su posición de escucha normal.

1 Ajuste la frecuencia de corte.

Gire el control CUT OFF FREQ dependiendo de las frecuencias de reproducción de sus altavoces delanteros.

Para ajustar, refiérase a lo siguiente.

- ① Altavoces típicos de tamaño muy pequeño: 5 – 7 cm de dia.
- ② Altavoces típicos de tamaño pequeño: 8 – 15 cm de dia.
- ③ Altavoces típicos de tamaño mediano: 16 – 24 cm de dia.
- ④ Altavoces típicos de tamaño grande más de 25 cm de dia.

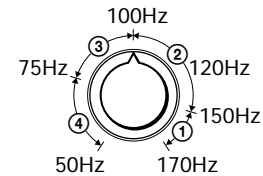

Para sacar el máximo partido de la función del convertidor de bajo nivel de Dolby digital, ajuste CUT OFF FREQ al valor lo más alto posible cuando reproduzca con Dolby digital (AC-3).

2 Ajuste el nivel de volumen del altavoz de graves.

Gire el control LEVEL de forma que oiga el sonido de graves un poco mejor que antes. Para aumentar el volumen, gire el control hacia la derecha. Para reducir el volumen, gire el control hacia la izquierda.

3 Ponga en reproducción su canción o película favorita.

Para el ajuste será más adecuada una canción de un vocalista masculino que contenga sonidos graves. Ajuste el volumen de los altavoces delanteros al nivel normal.

4 Seleccione la polaridad de fase.

Utilice el selector PHASE para seleccionar la polaridad de fase.

5 Repita los pasos 1 a 4 para ajustar el sonido a su gusto.

Después de haber ajustado el altavoz de graves a su gusto, utilice el control VOLUME del amplificador para ajustar el volumen del altavoz de graves de acuerdo con el de los demás altavoces. Usted no necesitará ajustar el altavoz de graves cuando cambie el nivel del volumen del amplificador.

Precauciones

Seguridad

- Antes de utilizar el altavoz de graves, compruebe si la tensión de alimentación del mismo coincide con la de la red local.
- Cuando no vaya a utilizar el altavoz de graves durante mucho tiempo, cerciórese de desenchufarlo de la toma de la red. Para desconectar el cable de alimentación, tire del enchufe. No tire nunca del propio cable.
- Si dentro del altavoz de graves entra cualquier objeto sólido o líquido, desenchúfelo de la red y haga que sea comprobado por personal cualificado.
- El cable de alimentación de CA solamente deberá cambiarse en un taller de reparaciones cualificado.

Antes de conectar o desconectar la alimentación del amplificador o de otro equipo

Reduzca el volumen del amplificador al mínimo.

Para evitar dañar el altavoz de graves

- Tenga cuidado al ajustar el control de volumen del amplificador a fin de evitar una potencia de entrada excesiva.
- No intente abrir la caja acústica ni extraer las unidades altavoces ni las redes.

Si observa irregularidades de color en la pantalla de un televisor cercano

Debido al apantallamiento magnético del altavoz de graves, éste podrá instalarse cerca de un televisor. Sin embargo, todavía pueden observarse irregularidades en los colores en la pantalla de un televisor dependiendo del tipo de televisor utilizado.

Si se observan irregularidades en los colores...

→ Desconecte la alimentación del televisor y vuelva a conectarla después de 15 a 30 minutos.

Si vuelven a observarse irregularidades en los colores...

→ Aleje más el altavoz de graves del televisor.

Si se produce aullido

Reubique el altavoz de graves o reduzca el volumen del amplificador.

Instalación

- No instale el altavoz de graves cerca de fuentes térmicas tales como radiadores o conductos de aire cálido, ni en un lugar sometido a la luz solar directa, polvo excesivo, vibraciones mecánicas, ni golpes.
- Para evitar el recalentamiento interno del altavoz de graves, será esencial que esté bien ventilado. Coloque este altavoz de graves en un lugar con circulación de aire adecuada. No lo coloque sobre una superficie blanda ni demasiado cerca de una pared ya que podría obstruir del orificio de ventilación de la parte posterior.
- Tenga cuidado si coloca el altavoz en suelos tratados de manera especial (encerados, barnizados con aceites, pulidos, etc.), ya que es posible que aparezcan manchas o se descoloren.

Limpieza de la caja

Limpie la caja con un paño suave ligeramente humedecido en agua. No utilice ningún tipo de estropajos, polvos abrasivos, ni disolventes como alcohol o bencina.

Si tiene alguna pregunta o problema en relación con el altavoz de graves que este manual no pueda resolver, consulte a su proveedor Sony.

Solución de problemas

Si experimenta cualquiera de las dificultades siguientes cuando utilice el altavoz de graves, use esta guía como ayuda para resolver el problema. Si el problema persiste, consulte a su proveedor Sony más cercano.

No hay sonido.

- ➔ Compruebe si el altavoz de graves y los componentes están instalados correctamente y con seguridad.
- ➔ Gire LEVEL hacia la derecha para aumentar el volumen.
- ➔ Elija SPEAKER o LINE con el selector INPUT.
- ➔ Reajuste el nivel.

El sonido se paró repentinamente.

- ➔ Los cables del altavoz pueden haberse cortocircuitado. Conecte los cables adecuadamente.
- ➔ Ajuste CUT OFF FREQ a 150 Hz (MAX) cuando reproduzca con Dolby digital (AC-3).

El sonido se oye distorsionado.

- ➔ La señal de entrada es imperfecta.
- ➔ El nivel de la señal de entrada es demasiado alto.

Se oye mucho zumbido o ruido.

- ➔ Conecte adecuadamente el conductor de puesta a tierra del giradiscos.
- ➔ El contacto entre las clavijas de los cables conectores y las tomas correspondientes no es correcto. Conecte firmemente las clavijas.
- ➔ El sistema de audio está captando cierto ruido de un televisor. Aleje el sistema de audio del televisor o desconecte la alimentación de éste.

Especificaciones

Sistema

Tipo Altavoz de subgraves activo (diseño de apantallamiento magnético)

Unidad altavoz

De graves: 30 cm de dia., tipo cone

Salida de potencia RMS continua (0.8%)
100 vatios

Gama de frecuencias de reproducción
20 Hz – 170 Hz

Gama de corte de altas frecuencias
50 Hz – 170 Hz

Selector de fase

NORMAL (normal), REVERSE (opuesta)

Entradas

Tomas de entrada

LINE IN: Toma fono de entrada
SPEAKER IN: Terminales de entrada

Tomas de salida

LINE OUT: Toma de pines de salida
SPEAKER OUT: Terminales de salida

Generales

Alimentación

CA de 220 - 240 V, 50/60 Hz

Consumo 90 W

Dimensiones

Aprox. 360 x 425 x 430 mm (an/al/prof)

Masa 18 kg

Accesorios suministrados

Cable conector de audio
(1 clavija fono - 1 clavija fono) (1)
Cables para altavoces (2)

Diseño y especificaciones sujetos a cambio sin previo aviso.

警告

為防火災或觸電危險，請勿讓機器受雨淋或置於潮濕處。

別把機器裝在諸如書櫃或壁櫥等密閉的地方使用。

歡迎惠顧！

感謝您選購 Sony 有源副低音揚聲器使用。
在使用本低音揚聲器以前，請詳讀過本說明書並妥為保存以供將來參考。

目錄

開始使用

- 打開包裝 4
- 安裝 4
- 連接系統 5

基本操作

- 聽音響 8
- 調整聲音 9

附加資料

- 使用前須注意 10
- 故障探尋 10
- 規格 11

打開包裝

檢查是否收到下列項目：

- 聲頻連接導線 (1)
- 揚聲器導線 (2)

安裝

可以把低音揚聲器安裝在任何什麼位置都可以，因為從低音揚聲器產生的低音頻範圍（低於170 Hz），人的耳朵是不能分辨其聲的方向和位置的。又因為低音頻會消失立體聲感覺，所以立體聲頻道的低音的再現也只要裝一個低音揚聲器便夠了。

為發揮低音再現效果，最好把低音揚聲器裝在不易發生共振的堅實的地板上。

註

- 低音揚聲器須垂直安裝，並且須使離開牆壁幾厘米。
- 別在低音揚聲器上放置東西，或把揚聲器裝放在物體上。
- 您如果把低音揚聲器安裝在房間中央，低音可能會變成極微弱。這是因為會受房間裡的駐波的影響。此時，可將低音揚聲器移離房間的中央，或在靠牆壁處放書架等以排除房間裡的駐波。

連接系統

概述

連接放大器時，請用低音揚聲器的 LINE IN 插孔或 SPEAKER IN 端子。

- 如果您的放大器擁有下列輸出插孔型式之一時，請用附帶的聲頻連接導線連接 LINE IN 插孔和放大器的插孔。
 - MONO OUT (單耳聲輸出) 插孔
 - MIX OUT (混頻輸出) 插孔
 - SUBWOOFER (副低音揚聲器) 輸出插孔
 - SUPER WOOFER (超低音揚聲器) 輸出插孔
- 如果放大器沒有上述輸出插孔時，可代之將放大器的揚聲器端子連接到 SPEAKER IN 端子。

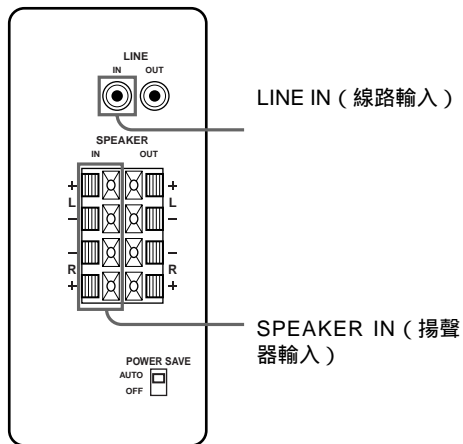

開始使用前

- 連接前，須把放大器和低音揚聲器的電源關掉。
- 使用各設備附帶的聲頻連接導線。如果聲頻連接導線不夠用，便須另加購買。
- 接線必須穩固以免生噪聲。
- 低音揚聲器的 AC 電源線，請接插到牆上電源插座。
- 不能連接帶杜比專業邏輯功能使用的 CENTER 輸出插孔到低音揚聲器。某些杜比專業邏輯模式是不能輸出低音。

連接只帶一組揚聲器端子的放大器

如果您的放大器只配備一組揚聲器端子，可將低音揚聲器連接到放大器，然後再將前揚聲器連接到低音揚聲器。

須用什麼導線？

揚聲器導線（附帶）（每個揚聲器 1 條）



扭轉剝除絕緣皮的大約 15 mm 的導線端。揚聲器導線一定要分別對準組合音響設備的端子：+ 對 +，- 對 -。如果導線接反了，聲音將失真而且缺乏低音。

通常，帶有線條標記的揚聲器導線都常屬負極（-），應把它連接到負極（-）端子以免連接錯。

連接

1 將低音揚聲器連接到放大器。

用揚聲器導線將低音揚聲器的 SPEAKER IN 端子連接到放大器的揚聲器端子。L（左）和 R（右）頻道一定都要連接。

⚡：信號流

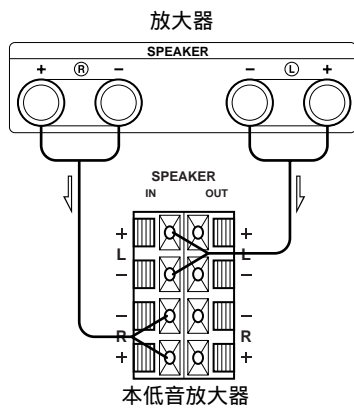

2 將前揚聲器連接到低音揚聲器。

將揚聲器連接到低音揚聲器的揚聲器端子。

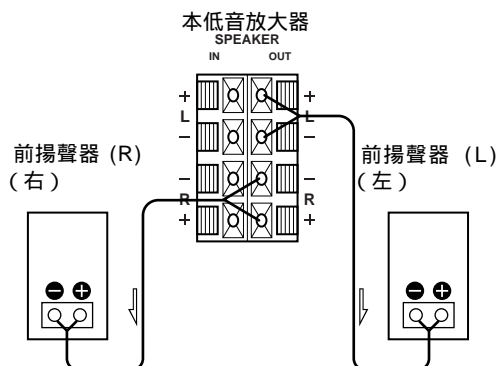

連接帶兩 (A+B) 組揚聲器端子的放大器

如果您的放大器備有兩 (A+B) 組揚聲器端子時，請將低音揚聲器和前揚聲器都接到放大器。

須用什麼導線？

揚聲器導線（附帶）（每個揚聲器 1 條）



扭轉大約 15 mm 剝去絕緣皮的導線端。

連接

1 將前揚聲器連接到放大器。

將揚聲器連接到放大器的揚聲器端子 (A)。

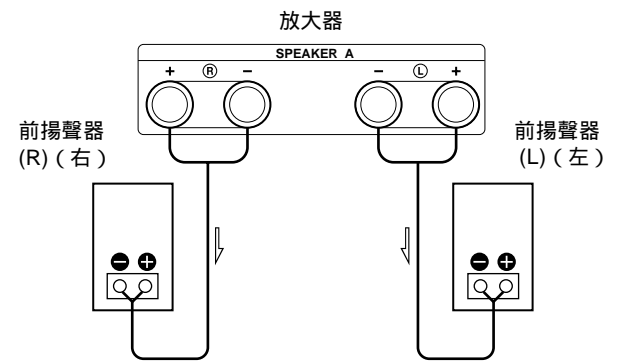

2 將低音揚聲器連接到放大器。

使用附帶的揚聲器導線連接低音揚聲器的 SPEAKER IN 端子到放大器的揚聲器端子 (B)。

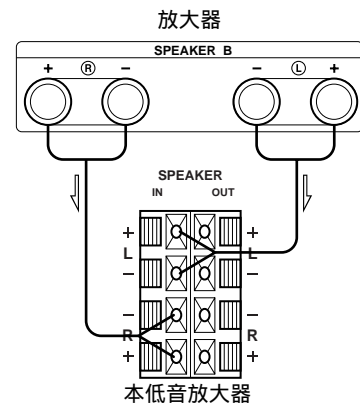

當使用兩 (A+B) 組揚聲器時，須確認是否選擇了放大器的 “A+B” 位置。

註

當只用揚聲器端子 (A)（只是前揚聲器）或當關掉放大器電源時，請轉小音量或關掉低音揚聲器的電源，否則可能發生哼噪聲。

連接帶有副低音揚聲器用特殊插頭的放大器

如果您的放大器裝備有副低音揚聲器用特殊插孔（例如 MONO OUT（單耳聲輸出）插孔，MIX OUT（混頻輸出）插孔，SUBWOOFER（副低音揚聲器）插孔，SUPER WOOFER（超低音揚聲器）插孔）時，請將副低音揚聲器的 LINE IN 插孔連接到這些插孔中的一個。

須用什麼導線？

聲頻連接導線（附帶）(1)



連接

用附帶的聲頻連接導線將放大器的 MONO OUT 插孔連接到低音揚聲器的 LINE IN 插孔。

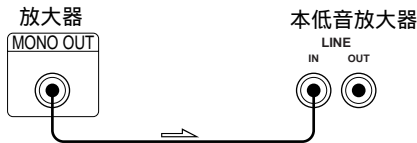

註

器的輸出電平不夠大，聲音也將可能不大。此時，請把放大器的揚聲器端子直接連接到低音揚聲器的 SPEAKER IN 端子。

使用兩個以上的副低音揚聲器

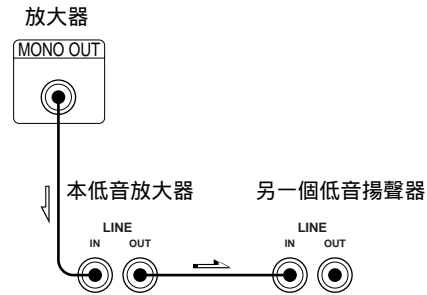

連 AC 電源線

- 將低音揚聲器的，和放大器的 AC 電源線接插到牆上電源插座。
- 在接插電源或接插任何電源線之前，必須確認是否開著低音揚聲器的電源。

聽音響

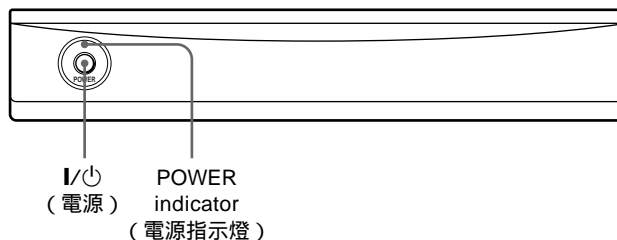

註

別把放大器的聲調控制 (BASS, TREBLE 等), 或均衡器輸出設定於高電平位置或將一般市售的試聽唱碟或特殊音響 (電子樂器的低音, 模擬唱片唱盤的 POP 噪聲, 異常增強低音等) 以高電平錄音的 20 Hz 到 50 Hz 的正弦波輸入到本機。這樣做將可能損壞揚聲器。

當放含有特別加強了低音的特殊唱碟時, 在原音外可能另加進噪聲。此時, 請調低聲音電平。

註

數字環繞聲處理機的副低音揚聲器輸出信號 (DOLBY 數字 (AC-3) 信號), 單獨出售的由杜比實驗證明公司設定較高 10 dB。正常使用時, 請調整副低音揚聲器電平。

註

您如果把低音揚聲器的音量調得太低, 可能會激活自動電源開 / 關功能, 使低音揚聲器進入節電模式。

1 打開放大器電源並選擇聲源。

2 按下 I/O。

低音揚聲器即打開電源並點亮綠色的 POWER 指示燈。

3 放聲源。

調整 VOLUME (音量) 使前揚聲器的聲音不發生失真現象。

如果發生失真, 則來自低音揚聲器的聲音也將會失真。

要使自動開 / 關電源時 — 自動電源開 / 關功能

當低音揚聲器開著時 (POWER 指示燈點亮綠色), 如果有 6-7 分未輸入信號, POWER 指示燈即變紅色而低音揚聲器即將進入節電模式。在此模式中, 當有信號輸入低音揚聲器時, 低音揚聲器即自動打開 (自動電源開 / 關功能)。

要關掉此功能時, 可將背面板上的 POWER SAVE (節電) 開關推到 OFF。

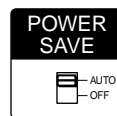

調整聲音

可配合前揚聲器的聲音調整低音揚聲器的聲音。增強低音，可為您帶來一種宏偉的氣氛。

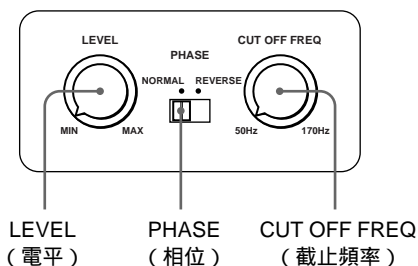

- 1 調整截止頻率。
根據前揚聲器的再現頻率調轉 CUT OFF FREQ (截止頻率) 旋鈕。進行調整時，請參考下列說明。

- ① 典型的極小型揚聲器：5~7 cm 直徑
- ② 典型的小型揚聲器：8~15 cm 直徑
- ③ 典型的中型揚聲器：16~24 cm 直徑
- ④ 典型的大型揚聲器：25 cm 以上直徑

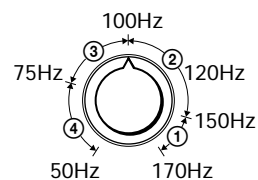

播放杜比數字 (AC-3) 時，為了發揮低電變換器最高功能，請盡可能轉高 CUT OFF FREQ (截止頻率)。

- 2 調整低音揚聲器的音量水平。
旋轉 LEVEL 旋鈕使低音聽起來比從前大一些。順時針方向旋轉以增大音量，逆時針方向旋轉以減小音量。

- 3 放所喜歡的音樂電影。
男歌聲含有低音最適用於調整。將前揚聲器的音量調成普通一樣的水平。

- 4 選擇相位極性。
用 PHASE (相位) 選擇器選擇相位極性。

- 5 反復步驟 1 到 4 以調整為您喜歡的條件。
一旦把低音揚聲器調成喜歡的設定，使用放大器上的 VOLUME 旋鈕調整適於其他揚聲器的低音揚聲器的音量。當您改變放大器的音量時，您並不必再調整低音揚聲器的設定。

註

當您打開了放大器的低音加強功能 (諸如 DBFB, GROOVE, 多頻音調補償器, 等等) 時，如果聲音發生失真，即請關掉低音加強功能而進行聲音調整。

註

別把低音揚聲器的音量調到最大。否則可能減弱低音聲，甚至可能參雜噪聲。

註

在某些收聽狀況下 (隨前揚聲器的型式的不同的低音揚聲器的位置和截止頻率的調整狀態)，用 PHASE 選擇器，選擇 NORMAL 或 REVERSE 倒轉一下極性有時可能獲得較佳的低音再現。也可能獲得改進聲音的展開性、緊密性，以及聲場的音效感。請選在用正常收聽位置收聽時，可獲最佳音響的設定。

使用前須注意

安全須知

- 使用低音揚聲器前，務請先確認您的低音揚聲器的操作電壓是否和當地電壓一致。
- 長時間不使用低音揚聲器時，請拔下牆上插座上的電源線插頭。要卸下電源線時，必須抓住插頭的部分拔下，不可拉著電線拔。
- 萬一有雜物或液體掉進低音揚聲器裡面，請即拔下低音揚聲器的電源線插頭並找持資格者檢查過以後才可再插電使用。
- 當 AC 電源線必須更換時，一定要找具有資格的服務店。

開 / 關放大器或其他設備

將放大器的音量調至最小。

為免於損壞低音揚聲器

- 設定放大器的音量控制時，必須小心避免發生過大的輸入功率。
- 別試圖打開機殼或改造揚聲器單元和網絡。

在附近使用的電視機如果屏幕彩色發生不規則現象時本揚聲器系統屬於磁屏蔽型，故可安裝在電視機附近使用的。可是，仍有一些型式的電視機可能發生彩色不規則現象。

如果發現彩色不規則...

→ 請關掉一下電視機電源，等 15 到 30 分鐘後再打開電源。

如果彩色不規則現象仍然存在時...

→ 請將揚聲器放遠離一點電視機。

發生嘯聲時

移動揚聲器的位置或轉小放大器的音量。

安裝時須知

- 別把低音揚聲器安裝在散熱器或熱風管等熱源附近，或直接照射到陽光，特別多塵，震動或受衝擊的地方使用。
- 須安裝在具有良好通風條件的地方以免在低音揚聲器內部積熱。故請別把低音揚聲器放在柔軟物品上，或太接近牆壁以免堵住背後的通風孔。
- 當將揚聲器放置在經特殊處理（打蠟、塗油、拋光等）的地板上時應引起注意，可能會造成染色或變色。

清潔機殼須知

用軟片蘸濕清水擦拭機殼。不可使用任何型的磨墊，磨粉或如酒精、苯等溶劑清潔。

如果有任何本說明書中沒有記載的問題時，請洽詢附近的 Sony 銷售店。

故障探尋

使用低音揚聲器時，如有下列問題時，即請用此故障探尋指南設法排除問題。如果問題仍然存在，則請洽詢附近的 Sony 銷售店。

沒有聲音。

- ➔ 檢查本低音揚聲器和組合音響系統的連接是否正確穩固。
- ➔ 順時針方向旋轉 LEVEL，轉大音量。
- ➔ 選擇 SPEAKER（揚聲器）或帶 IN PUT 選擇器的 LINE。
- ➔ 重調電平。

聲音突然停止。

- ➔ 揚聲器導線可能短路了。連接妥當導線。

聲音失真。

- ➔ 輸入信號不完全。
- ➔ 輸入信號電平太高。
- ➔ 當播放杜比數字 (AC-3) 時，CUT OFF FREQ（截止頻率）要調得越高越好。

嚴重的哼聲或噪聲。

- ➔ 轉盤應適當連接地線。
- ➔ 連接導線的插銷和相應的插孔接觸不良，插銷必須使接插穩固。
- ➔ 聲頻系統自電視機拾取了一些噪聲。將聲頻系統移離電視機，或關掉電視機不看。

規格

系統

型式 有源超低音揚聲器（磁屏蔽設計）

揚聲器單元

低音揚聲器：30 cm 直徑，錐型

實際最大功率輸出 (0.8%)
100 W

再現頻率範圍

20 Hz ~ 170 Hz

高頻截止頻率

50 Hz ~ 170 Hz

相位選擇器

NORMAL（正常） REVERSE（倒相）

輸入端子

輸入插孔

LINE IN：輸入腳銷插孔
SPEAKER IN：輸入端子

輸出插孔

LINE OUT：輸出管腳插孔
SPEAKER OUT：輸出端子

一般規格

電源

220 - 240 V AC，50/60 Hz

消耗電力

90 W

尺寸大

約寬 360 × 高 425 × 縱深 430 mm

質量

18 kg

附件

聲頻連接導線（1 唱機插頭 -1 唱機插頭）(1)
揚聲器導線 (2)

設計和規格有所變更時，恕不另行奉告。

