

Micro Hi-Fi Component System

Bedienungsanleitung



CMT-RB5

WARNUNG

Um Feuer- und Stromschlaggefahr zu vermeiden, darf das Gerät weder Regen noch Feuchtigkeit ausgesetzt werden.

Um einen elektrischen Schlag zu vermeiden, darf das Gehäuse nicht geöffnet werden. Überlassen Sie Wartungsarbeiten grundsätzlich einem Fachmann.

Stellen Sie das Gerät nicht in einem engen Raum, wie z.B. einem Bücherregal oder Einbauschränk, auf.



Bei diesem Gerät handelt es sich um ein Laser-Produkt der Klasse 1.
Ein Markierungsschild mit der Aufschrift CLASS 1 LASER PRODUCT befindet sich außen an der Geräterückwand.

Inhaltsverzeichnis

Vorbereitungen

Schritt 1: Anschluss der Stereoanlage	4
Schritt 2: Einstellen der Uhrzeit	6
Schritt 3: Abspeichern von Sendern	7
Stromsparbetrieb*	8

Grundfunktionen

Wiedergabe einer CD	9
Radiobetrieb	
— Abrufen eines gespeicherten Senders	10

CD-Spieler

Wiederholte Wiedergabe der CD-Titel	
— Repeat Play	11
Wiedergabe der CD-Titel in zufälliger Reihenfolge	
— Shuffle Play	11
Wiedergabe der CD-Titel in programmierter Reihenfolge	
— Program Play	12
Die CD-Anzeige	13

Weitere Funktionen

Einstellen des Klangs	15
Das Radio Data System**	16
Einschlafen mit Musik	
— Sleep Timer	16
Wecken mit Musik	
— Daily Timer	17

Anschluss externer Komponenten

Anschluss externer AV-Geräte	19
Wiedergabe von angeschlossenen Geräten	20
Aufnahmen mit einem angeschlossenen Gerät	21
Anschluss von Außenantennen	21

Zusatzinformationen

Vorsichtsmaßnahmen	23
Störungssuche	24
Technische Daten	26
Beschreibung der Bedienungselemente an der Fernbedienung	28
Stichwortverzeichnis	30

* Nur Nordamerika- und Europa-Modell

** Nur Europa-Modell

Schritt 1: Anschluss der Stereoanlage

Führen Sie die folgenden Schritte **1** bis **4** durch, um die Komponenten Ihrer Anlage mit den mitgelieferten Kabeln und die Zubehörteile anzuschließen.

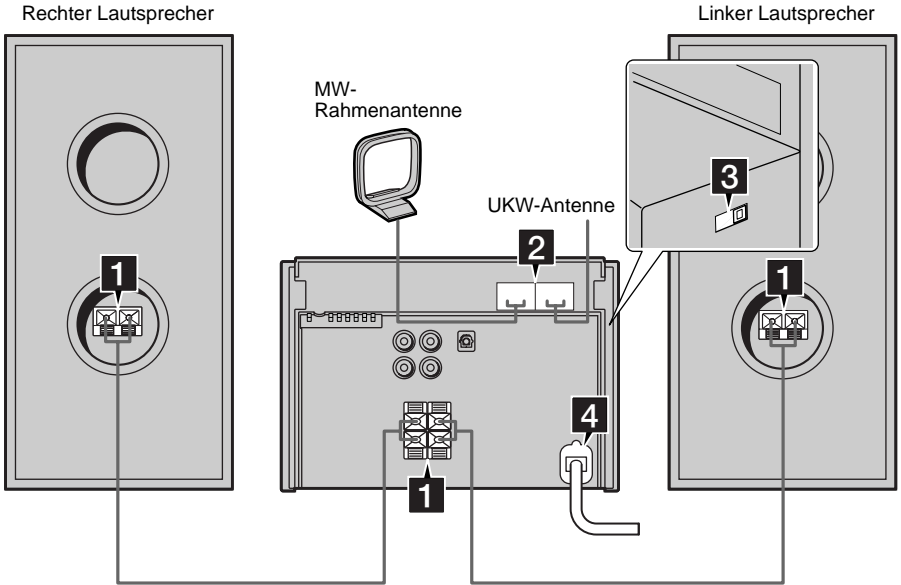

- 1** Schließen Sie die Lautsprecher an.
Schließen Sie die Lautsprecherkabel an die Klemmen SPEAKER an, wie unten gezeigt.
Anlage

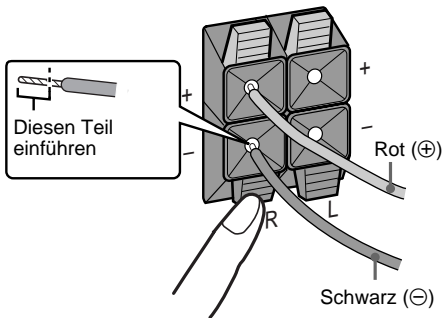

Lautsprecher

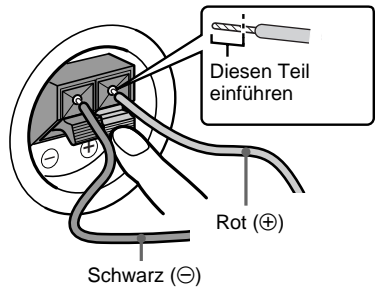

Hinweis

Halten Sie die Lautsprecherkabel von den Antennen fern, um Störeinstrahlung zu vermeiden.

2 Schließen Sie die UKW/MW-Antennen an.

Stellen Sie die MW-Rahmenantenne auf, und schließen Sie die Antennenkabel an.

Anschlussstyp ①

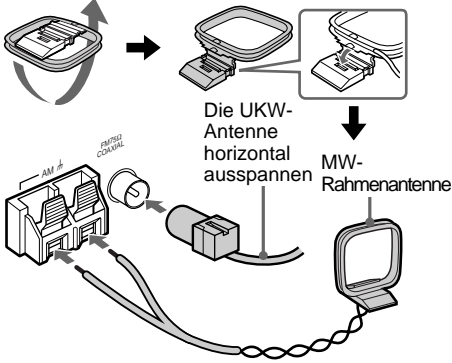

Anschlussstyp ②

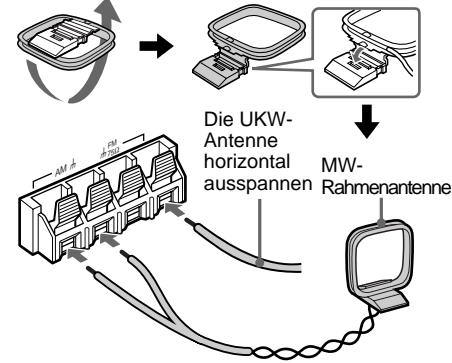

Einlegen von zwei Batterien der Größe AA (R6) in die Fernbedienung

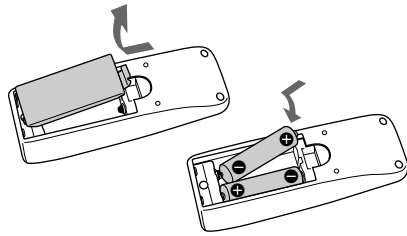

Tip

Bei normalem Gebrauch der Fernbedienung kann mit einer Batterie-Lebensdauer von ca. sechs Monaten gerechnet werden. Wenn die Anlage nicht mehr auf die Fernbedienung reagiert, wechseln Sie beide Batterien gegen neue aus.

Hinweise

- Wenn Sie die Fernbedienung längere Zeit nicht benutzen, nehmen Sie die Batterien heraus, um mögliche Beschädigung der Fernbedienung durch Auslaufen der Batterien zu vermeiden.
- Achten Sie beim Einlegen der Batterien auf ihre korrekte Ausrichtung.
- Verwenden Sie keine neuen Batterien zusammen mit alten.
- Achten Sie darauf, dass beide Batterien vom gleichen Typ sind.
- Verwenden Sie keine Batterien, die Auslaufspuren aufweisen.
- Falls eine Batterie ausgelaufen ist, reinigen Sie das Batteriefach, und ersetzen Sie beide Batterien durch neue.

3 Wenn Ihre Anlage einen VOLTAGE SELECTOR besitzt, stellen Sie ihn auf die örtliche Netzspannung ein.

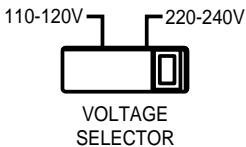

4 Schließen Sie das Netzkabel an eine Netzsteckdose an.

Falls der Stecker dieser Anlage nicht in Ihre Netzsteckdose passt, trennen Sie den mitgelieferten Steckeradapter ab (nur für Modelle mit Adapter).

Schritt 2: Einstellen der Uhrzeit

Die Timer-Funktion kann nur dann verwendet werden, wenn die Uhrzeit richtig eingestellt ist. Beim Europa-Modell arbeitet die Uhr mit einem 24-Stunden-Anzeigesystem und bei den anderen Modellen mit einem 12-Stunden-Anzeigesystem. Die Abbildungen zeigen das Modell mit 24-Stunden-Anzeigesystem.

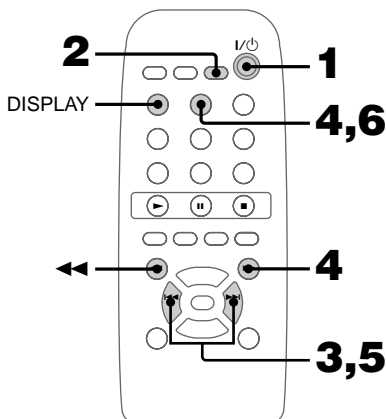

1 Schalten Sie die Anlage ein.

2 Drücken Sie CLOCK/TIMER SET.

Die Uhrzeitanzeige erscheint; die Stundenziffern blinken.

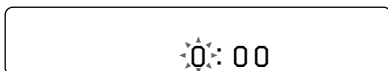

3 Drücken Sie ◀◀/▶▶, um die Stunden einzustellen.

4 Drücken Sie ENTER oder ▶▶.

Die Minutenziffern beginnen zu blinken.

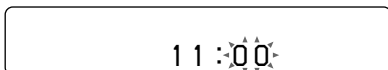

5 Drücken Sie ◀◀/▶▶, um die Minuten einzustellen.

6 Drücken Sie ENTER.
Die Uhr beginnt nun zu laufen.

Falls Ihnen ein Fehler unterlaufen ist

Drücken Sie ◀◀/▶▶ mehrmals, bis die betreffende Stelle blinkt, und ändern Sie sie dann.

Zum Ändern der eingestellten Uhrzeit

Die eingestellte Uhrzeit kann bei ausgeschalteter Anlage geändert werden.

1 Drücken Sie DISPLAY zum Anzeigen der Uhrzeit.

2 Drücken Sie CLOCK/TIMER SET.

3 Wiederholen Sie die Schritte 3 bis 6 unter „Einstellen der Uhrzeit“.

Tipps

- Der obere Punkt des Doppelpunkts blinkt während der ersten 30 Sekunden und der untere Punkt während der letzten 30 Sekunden jeder Minute.
- Bei ausgeschalteter Anlage können Sie durch Drücken von DISPLAY die Uhrzeitanzeige ein- und ausschalten.

Schritt 3: Abspeichern von Sendern

Sie können bis zu 30 Sender, 20 für UKW (FM) und 10 für MW (AM), vorabstimmen.

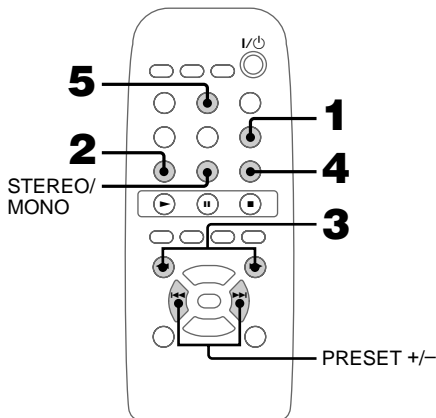

1 Drücken Sie TUNER/BAND zur Wahl von „FM“ oder „AM“.
Durch Drücken von TUNER/BAND wird die Anlage eingeschaltet.

2 Drücken Sie MODE mehrmals, bis „AUTO“ erscheint.



3 Drücken Sie TUNING +/-.
Der Sendersuchlauf beginnt (die Frequenzangaben ändern sich). Sobald ein Sender gefunden ist, stoppt der Suchlauf. Die Anzeigen „TUNED“ und „STEREO“ (bei Empfang eines Stereo-Programms) erscheinen dann.

4 Drücken Sie MEMORY.
Eine Speichernummer blinkt im Display. Die Senderbelegung beginnt mit Nummer 1.



5 Drücken Sie ENTER.
„COMPLETE !!!“ erscheint, und der Sender wird gespeichert.

6 Wiederholen Sie die Schritte 1 bis 5, um weitere Sender zu speichern.

Zum Stoppen des Sendersuchlaufs

Drücken Sie MODE.

Zum Abstimmen auf einen schwachen Sender

Drücken Sie im Schritt 2 die Taste MODE wiederholt, bis „MANUAL“ erscheint, und stimmen Sie dann durch wiederholtes Drücken von TUNING +/- manuell auf den Sender ab.

Zum Speichern eines anderen Senders

Führen Sie den obigen Vorgang ab Schritt 1 aus, und wählen Sie nach Schritt 4 durch wiederholtes Drücken von PRESET +/- die Nummer, unter der der neue Sender gespeichert werden soll und drücken Sie dann ENTER.

Fortsetzung auf der nächsten Seite

Schritt 3: Abspeichern von Sendern (Fortsetzung)

Zum Löschen eines gespeicherten Senders

- 1 Halten Sie MEMORY gedrückt, bis „ERASE“ und eine Speichernummer im Display erscheinen.
- 2 Wählen Sie durch wiederholtes Drücken von PRESET +/- die zu löschende Speichernummer.
Wenn alle Speicherungen gelöscht werden sollen, wählen Sie „ALL ERASE“.

- 3 Drücken Sie ENTER.
„COMPLETE !!“ erscheint.

Wenn Sie eine Speichernummer löschen, verringern sich alle nachfolgenden Speichernummern um eins.

Zum Ändern des MW-Abstimmrasters (außer Europa-Modell)

Das MW-Abstimmraster ist werksseitig auf 9 kHz (bzw. in einigen Ländern auf 10 kHz) voreingestellt. Zum Umstellen des Rasters verfahren Sie wie folgt: Stimmen Sie auf einen beliebigen MW-Sender ab, schalten Sie die Anlage aus, halten Sie dann die >>> >>>|-Taste an der Anlage gedrückt, und schalten Sie die Anlage wieder ein. Beim Umstellen des Rasters gehen alle gespeicherten MW-Sender verloren. Auf gleiche Weise können Sie wieder auf das ursprüngliche Raster zurück schalten.

Tipps

- Die Festsender bleiben etwa einen Tag lang erhalten, selbst wenn das Netzkabel abgezogen wird oder ein Stromausfall auftritt.
- Wenn ein UKW-Stereoprogramm stark verrauscht ist, drücken Sie STEREO/MONO, bis „MONO“ im Display erscheint. Der Stereoeffekt geht dadurch zwar verloren, aber der Empfang wird verbessert. Durch erneutes Drücken der Taste wird der Stereoeffekt wiederhergestellt.

Stromsparbetrieb

(Nur Nordamerika- und Europa-Modell)

Die Anlage ist werksseitig so eingestellt, dass sie im Bereitschaftsbetrieb nur einen geringeren Strom aufnimmt (**Stromsparbetrieb**). Die Uhrzeit wird bei aktiviertem Stromsparbetrieb nicht angezeigt. Wenn Sie sie anzeigen wollen, schalten Sie den Stromsparbetrieb wie folgt aus:

DISPLAY

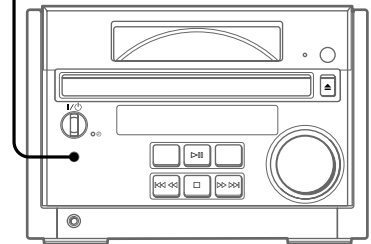

- ➔ Drücken Sie DISPLAY bei ausgeschalteter Anlage.
Der Stromsparbetrieb wird ausgeschaltet und die Uhrzeit angezeigt.

So können Sie in den Stromsparbetrieb zurückschalten

Drücken Sie DISPLAY.

Die Uhrzeit erlischt.

Tipp

Durch Drücken von DISPLAY im Bereitschaftsbetrieb können Sie zwischen Stromsparbetrieb und Uhrzeitanzeige umschalten.

Wiedergabe einer CD

Schalten Sie die Anlage durch Drücken von I/⏻ ein.

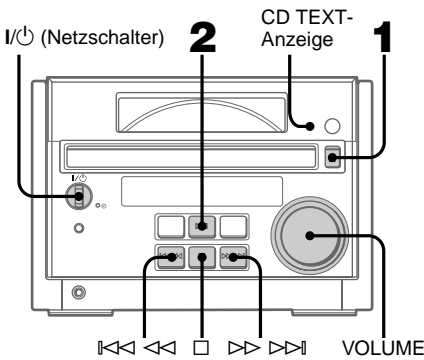

Funktion	Bedienung
Stoppen der Wiedergabe	□ drücken.
Pause	▷◻◻ drücken. Zum Fortsetzen der Wiedergabe erneut drücken.
Wahl eines Titels	◀◀ ◀◁▷▷ ▶▶ mehrmals drücken.
Aufsuchen eines Punkts in einem Titel	◀◀ ◀◁▷▷ ▶▶ während der Wiedergabe drücken und an der gewünschten Stelle loslassen. „-OVER-“ erscheint am Ende der CD.
Entnehmen der CD	▲ drücken.
Einstellen der Lautstärke	VOLUME drehen.

1 Drücken Sie ▲, und legen Sie eine CD auf die Plattenlade.

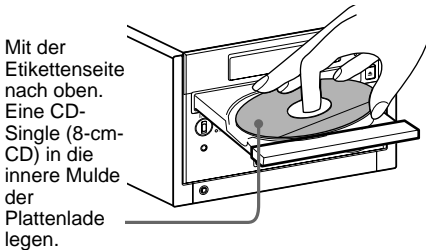

Zum Schließen der Plattenlade drücken Sie ▲ erneut.

2 Drücken Sie ▷◻◻.

Die Plattenlade wird eingefahren und die Wiedergabe gestartet.

Wenn eine CD mit Text eingelegt ist, erscheint die CD TEXT-Anzeige.

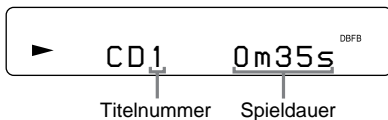

Tipps

- Wenn sich keine CD im CD-Spieler befindet, erscheint „CD No Disc“ im Display.
- Wird ▷◻◻ bei ausgeschalteter Anlage gedrückt, wird die Anlage automatisch eingeschaltet und die CD-Wiedergabe gestartet, wenn sich eine CD auf der Plattenlade befindet (**Sofortwiedergabe**).
- Durch einfaches Drücken von ▷◻◻ können Sie von einer anderen Signalquelle auf den CD-Spieler umschalten und die Wiedergabe einer CD starten (**Automatische Signalquellenwahl**).
- Die Wiedergabe kann in Schritt 2 ab dem gewünschten Titel gestartet werden.
 - 1 Drücken Sie ◀◀ ◀◁▷▷ ▶▶ mehrmals, bis die gewünschte Titelnummer erscheint.
 - 2 Drücken Sie ▷◻◻.

Hinweise

- Legen Sie keine CDs ein, an denen Klebeband, Aufkleber oder Klebstoff haften, weil dadurch der CD-Spieler beschädigt werden kann.
- Drücken Sie nicht auf die Plattenlade, um sie einzufahren, weil dadurch der CD-Spieler beschädigt werden kann. Drücken Sie ▲ zum Einfahren der Plattenlade.
- Eine CD-Single (8-cm-CD) ist nicht durch das Frontfenster zu sehen.
- Wenn Sie durch das Frontfenster blicken, sehen Sie die auf der CD aufgedruckten Zeichen auf dem Kopf stehend.

Radiobetrieb

— Abrufen eines gespeicherten Senders

Einen Sender können Sie nur dann aus dem Speicher abrufen, wenn Sie ihn zuvor gespeichert haben (siehe Seite 7).

Schalten Sie die Anlage durch Drücken von I/⏻ ein, und führen Sie dann die folgenden Schritte aus:

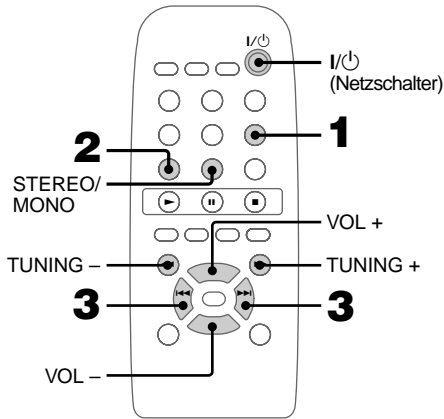

1 Drücken Sie TUNER/BAND zur Wahl von „FM“ oder „AM“.

2 Drücken Sie MODE mehrmals, bis „PRESET“ erscheint.

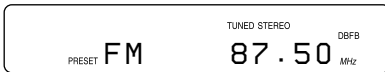

3 Wählen Sie mit PRESET +/- die gewünschte Speichernummer.

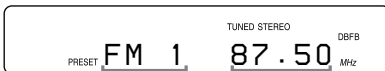

Stationsnummer Frequenz oder RDS-Sendername*

Wenn Sie nur einen Sender gespeichert haben, erscheint „ONE PRESET“.

* Nur Europa-Modell

Funktion	Bedienung
Ausschalten des Tuners	I/⏻ zum Ausschalten der Anlage drücken.
Einstellen der Lautstärke	VOL +/- wiederholt drücken.

Abstimmen auf einen nicht gespeicherten Sender

- Drücken Sie im Schritt 2 die Taste MODE wiederholt, bis „MANUAL“ erscheint, und stimmen Sie dann durch wiederholtes Drücken von TUNING +/- auf den Sender ab (**manuelle Abstimmung**).
- Drücken Sie im Schritt 2 die Taste MODE wiederholt, bis „AUTO“ erscheint, und drücken Sie dann TUNING +/- . Der Suchlauf beginnt, und die Frequenziffern ändern sich. Sobald ein Sender gefunden ist, stoppt der Suchlauf (**automatischer Suchlauf**).

Zum manuellen Stoppen des automatischen Suchlaufs

Drücken Sie MODE.

Tipps

- Wird TUNER/BAND bei ausgeschalteter Anlage gedrückt, wird die Anlage automatisch eingeschaltet und der zuletzt empfangene Sender aufgerufen (**Sofortwiedergabe**).
- Durch einfaches Drücken von TUNER/BAND können Sie von einer anderen Signalquelle auf den Tuner umschalten (**Automatische Signalquellenwahl**).
- Um den Empfang zu verbessern, richten Sie die mitgelieferten Antennen neu aus, oder schließen Sie eine im Fachhandel erhältliche Außenantenne an (siehe Seite 21).
- Wenn ein UKW-Stereoprogramm stark verrauscht ist, drücken Sie STEREO/MONO, bis „MONO“ im Display erscheint. Der Stereoeffekt geht dadurch zwar verloren, aber der Empfang wird verbessert. Durch erneutes Drücken der Taste wird der Stereoeffekt wiederhergestellt.

Wiederholte Wiedergabe der CD-Titel — Repeat Play

Eine CD kann sowohl im Normalmodus als auch im Shuffle- und Program Play-Modus wiederholt wiedergegeben werden.

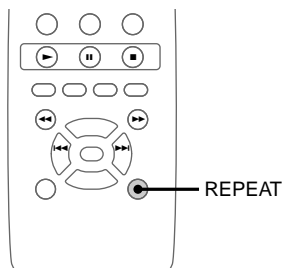

➔ Drücken Sie während der Wiedergabe wiederholt die Taste REPEAT, bis „REPEAT“ oder „REPEAT 1“ erscheint.

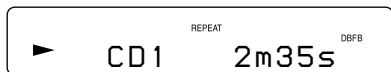

REPEAT: Wiederholung aller Titel auf der CD.

REPEAT 1: Wiederholung eines einzelnen Titels.

Zum Abschalten der Repeat Play-Funktion

Drücken Sie REPEAT wiederholt, bis weder „REPEAT“ noch „REPEAT 1“ im Display erscheint.

Hinweis

Bei aktivierter REPEAT-Funktion stoppt die Wiedergabe automatisch nach fünf Wiederholddurchgängen.

Wiedergabe der CD-Titel in zufälliger Reihenfolge — Shuffle Play

— Shuffle Play

Sie können alle Titel auf einer CD in zufälliger Reihenfolge wiedergeben.

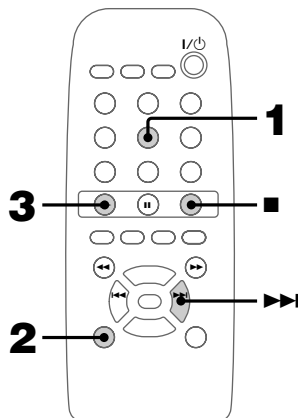

1 Schalten Sie durch Drücken von CD in den CD-Betrieb.

2 Drücken Sie PLAY MODE mehrmals, bis „SHUFFLE“ erscheint.

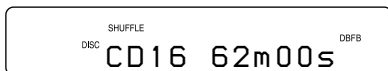

3 Drücken Sie ►. Die Wiedergabe im Shuffle Play-Modus beginnt.

Zum Abschalten der Shuffle Play-Funktion im Stopmodus

Drücken Sie PLAY MODE wiederholt, bis weder „SHUFFLE“ noch „PROGRAM“ im Display angezeigt wird.

Tipp

Durch Drücken von ►► können Sie einen Titel überspringen.

Hinweis

Während die CD wiedergegeben wird, kann der Wiedergabemodus nicht umgeschaltet werden. Wenn Sie den Modus ändern wollen, stoppen Sie zuerst die Wiedergabe durch Drücken von ■.

Wiedergabe der CD-Titel in programmierter Reihenfolge — Program Play

Bis zu 25 Titel können in beliebiger Reihenfolge programmiert werden.

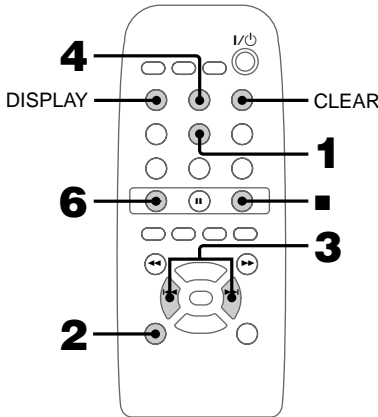

- 1** Schalten Sie durch Drücken von CD in den CD-Betrieb.
- 2** Drücken Sie PLAY MODE mehrmals, bis „PROGRAM“ erscheint.
- 3** Drücken Sie **⏮/⏭** so oft, bis die gewünschte Titelnummer im Display erscheint.

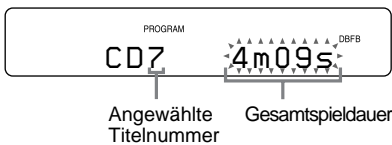

- 4** Drücken Sie ENTER.
Der Titel wird programmiert.
Im Display erscheint die Anzeige „STEP“ zusammen mit der Abfolgenummer. Anschließend erscheint der zuletzt programmierte Titel und die Gesamtspielzeit des Programms. Wenn Ihnen beim Eingeben ein Fehler unterläuft, können Sie durch Drücken von CLEAR den zuletzt programmierten Titel löschen.

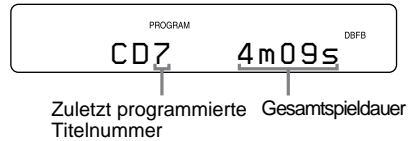

- 5** Zum Programmieren weiterer Titel wiederholen Sie die Schritte 3 und 4.
- 6** Drücken Sie **▶**.
Die Wiedergabe im Program Play-Modus beginnt.
Alle Titel werden in der programmierten Reihenfolge wiedergegeben.

Zum Überprüfen der Gesamtzahl der programmierten Titel

Drücken Sie DISPLAY im Stoppmodus. Das Display zeigt zuerst die Gesamtzahl der programmierten Schritte, dann die Nummer des letzten programmierten Titels und die Gesamtspieldauer des Programms an.



Zum Überprüfen der Titelabfolge

Drücken Sie während der Programm-Wiedergabe wiederholt **⏮/⏭**.

Funktion	Bedienung
Abschalten von Program Play	■ drücken, dann PLAY MODE mehrmals drücken, bis „PROGRAM“ und „SHUFFLE“ verschwinden.

Hinzufügen eines Titels zum Programm (im Stoppmodus) Die Schritte 3 und 4 ausführen.

Tipps

- Auch wenn die Program Play-Wiedergabe beendet ist, bleibt das Titelprogramm gespeichert. Um dasselbe Programm erneut wiederzugeben, drücken Sie ►.
- „STEP FULL“ erscheint, wenn Sie versuchen, 26 oder mehr Titel (Schritte) zu programmieren.
- „-m-s“ erscheint, wenn die Gesamtspieldauer eines Titelprogramms 100 Minuten überschreitet, oder wenn Sie einen CD-Titel mit einer Titelnummer über 20 wählen.

Hinweis

Während die CD wiedergegeben wird, kann der Wiedergabemodus nicht umgeschaltet werden. Wenn Sie den Modus ändern wollen, stoppen Sie zuerst die Wiedergabe durch Drücken von ■.

Die CD-Anzeige

Im Display können Sie die Gesamtanzahl der Titel, die Gesamtspielzeit und die Restspielzeit des laufenden Titels oder der CD anzeigen. Wenn eine CD TEXT-Disc eingelegt ist, können Sie auch den Text (beispielsweise den Titel- oder Interpretennamen) anzeigen.

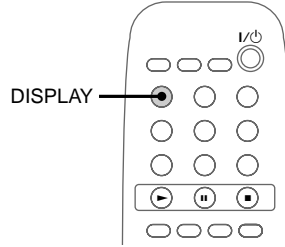

➔ Drücken Sie DISPLAY.

Bei jedem Drücken dieser Taste im normalen Wiedergabe- oder Stoppmodus wird die Anzeige in der folgenden Reihenfolge umgeschaltet:

Während der normalen Wiedergabe

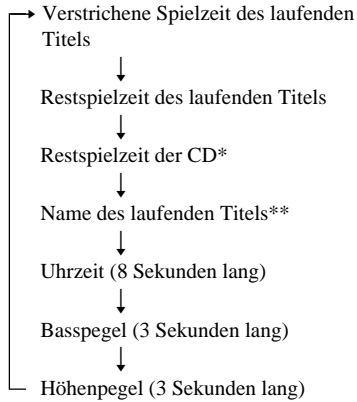

Fortsetzung auf der nächsten Seite

Die CD-Anzeige (Fortsetzung)

Im Stoppmodus

Bei der Wiedergabe eines Titelprogramms

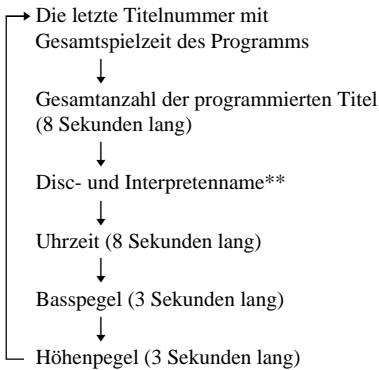

In den anderen Betriebsarten

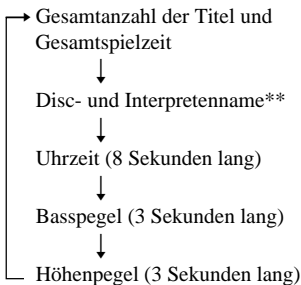

* Während der Programm-Wiedergabe erscheint „-m-s“.

- ** • Nur bei CD TEXT-Discs (bestimmte Zeichen können nicht angezeigt werden). Abhängig von der Disc können eventuell einige CD TEXT-Informationen nicht angezeigt werden.
 - Wenn die CD 21 Titel oder mehr enthält, werden die CD TEXT-Informationen nach dem 21. Titel nicht mehr angezeigt.
 - Nachdem der Titelname usw. durch das Display gelaufen ist, erscheint wieder die ursprüngliche Anzeige.
-

Einstellen des Klangs

Das Gerät besitzt außer Bass- und Höhenreglern noch eine DBFB-Funktion (Dynamic Bass Feedback) zur wirkungsvollen Anhebung der Bässe.

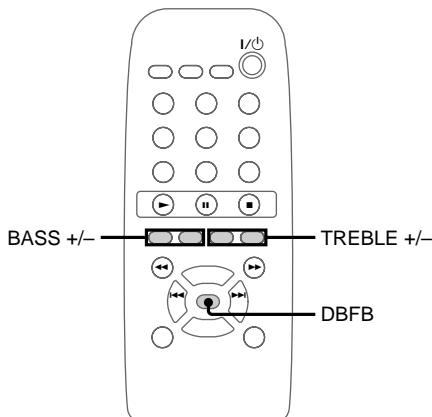

Einstellen der Höhen

- ➔ Drücken Sie **TREBLE +/-** wiederholt.
Die Höhen können in neun Stufen (von MIN bis MAX) variiert werden.

Tipp

Wenn Sie eine Signalquelle in der Originalcharakteristik wiedergeben wollen, schalten Sie DBFB aus und stellen Sie BASS und TREBLE auf 0.

Anhebung der Bässe

- ➔ Drücken Sie **DBFB**.
Bei jedem Drücken dieser Taste ändert sich die Anzeige wie folgt:
DBFB ON
↕
DBFB OFF
Bei eingeschalteter DBFB-Funktion erscheint „DBFB“ im Display.

Einstellen der Bässe

- ➔ Drücken Sie **BASS +/-** wiederholt.
Die Bässe können in neun Stufen (von MIN bis MAX) variiert werden.

Das Radio Data System (RDS) (Nur Europa-Modell)

Wie arbeitet das Radio Data System?

RDS-Sender strahlen neben dem Tonsignal noch digitale Zusatzinformationen aus. Beachten Sie, dass RDS nur im UKW-Bereich verfügbar ist.*

Hinweis

Wenn der Sender die RDS-Signale nicht einwandfrei ausstrahlt oder der Empfang schwach ist, stehen die RDS-Funktionen möglicherweise nicht zur Verfügung.

* Nicht alle UKW-Sender bieten einen RDS-Service; außerdem unterscheidet sich der Service möglicherweise von Sender zu Sender. Bei Unklarheiten wenden Sie sich an die betreffende Sendeanstalt.

Empfang von RDS-Sendern

➔ Stimmen Sie auf einen UKW-Sender ab.

Wenn ein Sender mit RDS-Service empfangen wird, erscheint der Sendername im Display.

Zum Umschalten der RDS-Information

Mit jedem Drücken von DISPLAY ändert sich die Anzeige wie folgt:

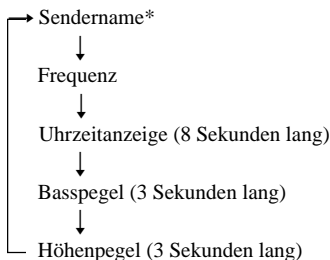

* Der Sendername wird nur bei Empfang eines RDS-Senders im Display angezeigt.

Einschlafen mit Musik

— Sleep Timer

Der Sleep Timer schaltet die Anlage nach einer von Ihnen programmierten Zeitspanne automatisch aus, so dass Sie mit Musik einschlafen können. Die Zeitspanne kann wie folgt in 10-Minuten-Schritten programmiert werden.

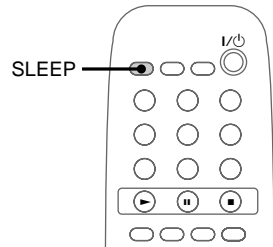

➔ Drücken Sie SLEEP wiederholt.

Dabei ändert sich die Zeitspanne (Zeit bis zum Ausschalten) in der folgenden Reihenfolge:

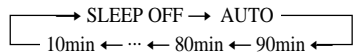

Außer bei ausgeschaltetem Sleep Timer (SLEEP OFF) blinkt die Anzeige „SLEEP“ im Display.

Zum Überprüfen der Zeitspanne bis zum Ausschalten

Drücken Sie SLEEP einmal. Bei Wahl von „AUTO“ wird die Restdauer jedoch nicht angezeigt.

Zum Ändern der Zeitspanne

Drücken Sie SLEEP wiederholt, bis die gewünschte Zeitspanne angezeigt wird.

Zum Abschalten der Sleep Timer-Funktion

Drücken Sie SLEEP mehrmals, bis „SLEEP OFF“ erscheint.

Wenn Sie „AUTO“ wählen

Die Anlage schaltet sich automatisch aus, wenn die Wiedergabe der laufenden CD beendet ist (max. nach 100 Minuten).

Wenn Sie TUNER als Signalquelle wählen, schaltet sich die Anlage nach 100 Minuten aus.

Tipp

Der Sleep Timer kann auch dann verwendet werden, wenn die Uhrzeit nicht eingestellt worden ist.

Wecken mit Musik

— Daily Timer

Sie können sich zu einer eingestellten Zeit mit Musik wecken lassen.

Vergewissern Sie sich, dass die Uhr richtig eingestellt ist (siehe Seite 6).

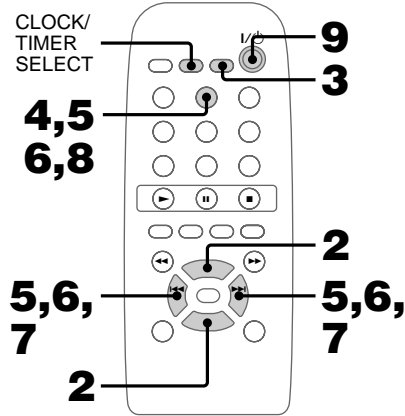

- 1** Bereiten Sie die Signalquelle für die Wiedergabe vor.
 - CD: Legen Sie eine CD ein. Um die Wiedergabe ab einem bestimmten Titel zu starten, erstellen Sie ein Programm (siehe Seite 12).
 - Radio: Stellen Sie den gewünschten Sender ein (siehe Seite 10).

- 2** Stellen Sie durch wiederholtes Drücken von VOL +/- die Lautstärke ein.

- 3** Drücken Sie CLOCK/TIMER SET.
„SET DAILY“ erscheint.
„DAILY“ und ☹ beginnen zu blinken.

- 4** Drücken Sie ENTER.
„ON“ leuchtet auf, und die Stundenziffern blinken.

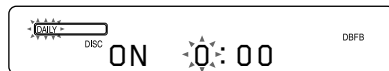

Fortsetzung auf der nächsten Seite

Wecken mit Musik (Fortsetzung)

5 Stellen Sie die Wiedergabe-Startzeit ein:

Drücken Sie **◀◀/▶▶** wiederholt, um die Stunden einzustellen, und drücken Sie dann ENTER.

Die Minutenziffern blinken.

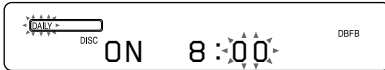

Drücken Sie **◀◀/▶▶** wiederholt, um die Minuten einzustellen, und drücken Sie dann ENTER.

Die Stundenziffern blinken erneut.

6 Stellen Sie die Wiedergabe-Endzeit ein, indem Sie Schritt 5 wiederholen.

7 Wählen Sie mit **◀◀/▶▶** die gewünschte Signalquelle.

Die Anzeige ändert sich wie folgt:

TUNER
↑
CD PLAY

8 Drücken Sie ENTER.

Startzeit, Endzeit und Signalquelle erscheinen nacheinander; danach erscheint wieder die ursprüngliche Anzeige.

Außerdem erscheint die Anzeige „DAILY“ und ☺.

9 Schalten Sie die Anlage durch Drücken von **I/Ⓞ** aus.

Zum Ändern der Einstellung

Wiederholen Sie den Vorgang ab Schritt 1.

Zum Überprüfen der Einstellung/ Aktivieren des Timers

1 Drücken Sie CLOCK/TIMER SELECT.

2 Drücken Sie **◀◀/▶▶** mehrmals, bis „SEL DAILY“ erscheint, und drücken Sie dann ENTER.

Zum Abschalten des Timer-Betriebs

Drücken Sie CLOCK/TIMER SELECT, wählen Sie dann durch wiederholtes Drücken von **◀◀/▶▶** die Option „TIMER OFF“, und drücken Sie dann ENTER.

Hinweise

- Der Timer schaltet die Anlage etwa 15 Sekunden vor der programmierten Wiedergabe-Startzeit ein. Während dieser 15 Sekunden dürfen keine Einstellungen vorgenommen werden.
- Wenn die Anlage bei Erreichen der Startzeit bereits eingeschaltet ist, schaltet sie auf die programmierte Signalquelle um.
- Die externe, an der MD/VIDEO (AUDIO) IN-Buchse angeschlossene Signalquelle kann nicht mit dem Daily Timer gesteuert werden.

Anschluss externer AV-Geräte

Externe Geräte können wie folgt an die Anlage angeschlossen werden. Lesen Sie bitte auch die Anleitung der externen Geräte durch.

Anschluss von Audiogeräten

Anschluss eines MD-Decks für Digitalaufnahme

Wenn Sie ein MD-Deck über ein im Fachhandel erhältliches Optokabel anschließen, können Sie eine CD digital überspielen.

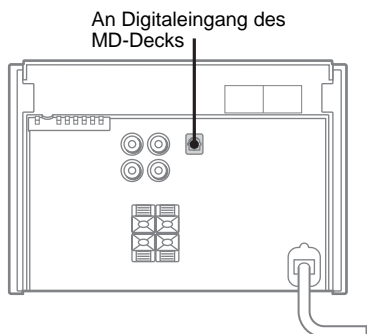

Anschluss eines MD-Decks für Analogaufnahme

Ein MD-Deck kann über im Fachhandel erhältliche Audiokabel an die Anlage angeschlossen werden. Beachten Sie beim Anschließen die Farben der Stecker und Buchsen. Wenn Sie das MD-Deck wiedergeben wollen, drücken Sie FUNCTION, bis „MD“ erscheint.

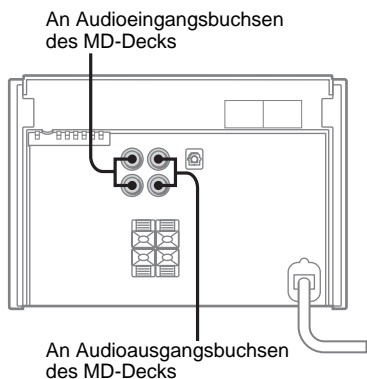

Tip

Wenn „MD“ durch Drücken von FUNCTION nicht gewählt werden kann, verfahren Sie wie folgt: Schalten Sie die Anlage aus, halten Sie dann FUNCTION gedrückt und schalten Sie sie durch Drücken von I/⏻ wieder ein. Dabei ändert sich die Funktionsanzeige „VIDEO“ zu „MD“. Auf gleiche Weise können Sie wieder auf „VIDEO“ zurück schalten.

Anschluss eines Videorecorders

Sie können einen Videorecorder mit einem im Fachhandel erhältlichen Audiokabel an die Anlage anschließen. Achten Sie dabei darauf, dass Sie die Stecker an die gleichfarbigen Buchsen anschließen. Um den Ton des angeschlossenen Videorecorders zu hören, drücken Sie FUNCTION, bis „VIDEO“ erscheint.

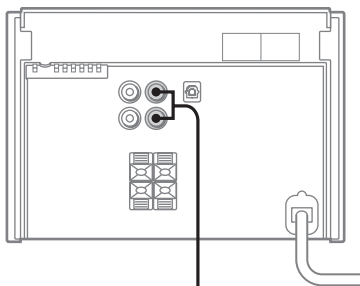

An Audio-Ausgangsbuchse des Videorecorders

Tip

Wenn „VIDEO“ durch Drücken von FUNCTION nicht gewählt werden kann, verfahren Sie wie folgt: Schalten Sie die Anlage aus, halten Sie dann FUNCTION gedrückt und schalten Sie sie durch Drücken von I/⏻ wieder ein. Dabei ändert sich die Funktionsanzeige „MD“ zu „VIDEO“. Auf gleiche Weise können Sie wieder auf „MD“ zurück schalten.

Fortsetzung auf der nächsten Seite

Anschluss externer AV-Geräte (Fortsetzung)

Anschluss eines Kopfhörers

Schließen Sie einen Kopfhörer an die Buchse PHONES an.

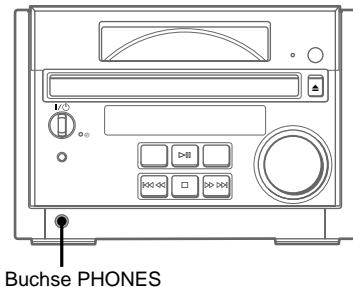

Wiedergabe von angeschlossenen Geräten

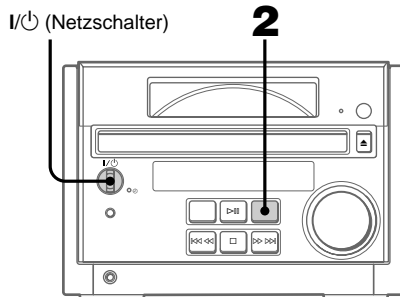

- 1 Bereiten Sie das Audiogerät vor.
- 2 Drücken Sie FUNCTION wiederholt, bis „MD“ oder „VIDEO“ erscheint. Bei jedem Drücken dieser Taste ändert sich die Anzeige in der folgenden Reihenfolge:

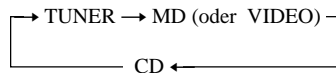

So können Sie zwischen „MD“ und „VIDEO“ wählen

- 1 Schalten Sie die Anlage aus.
- 2 Halten Sie FUNCTION gedrückt, und drücken Sie gleichzeitig I/⏻.

In gleicher Weise können Sie wieder auf die ursprüngliche Anzeige zurückschalten.

Aufnehmen mit einem angeschlossenen Gerät

Zur Bedienung des Geräts lesen Sie bitte die bei ihm mitgelieferte Anleitung durch.

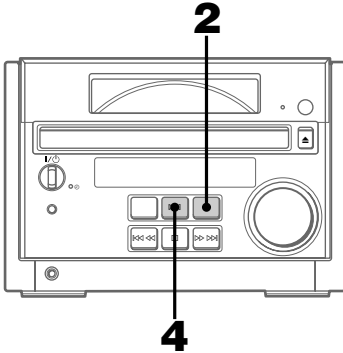

- 1** Bereiten Sie das Aufnahmegerät für die Aufnahme vor.
- 2** Drücken Sie FUNCTION wiederholt, um „CD“ oder „TUNER“ zu wählen.
- 3** Starten Sie die Aufnahme.
- 4** Wenn CD als Signalquelle gewählt ist, drücken Sie ▷||. Die Wiedergabe beginnt.

Anschluss von Außenantennen

Schließen Sie eine Außenantenne an, um den Empfang zu verbessern.

UKW-Antenne

Schließen Sie eine im Fachhandel erhältliche UKW-Außenantenne oder die Fernsehantenne an.

Anschlussstyp ①

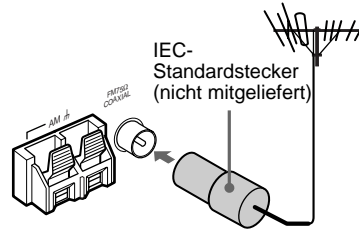

Anschlussstyp ②

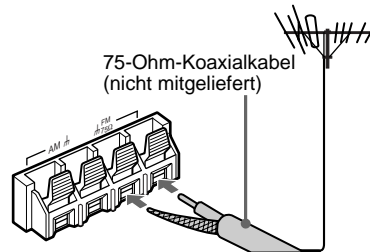

Fortsetzung auf der nächsten Seite

Anschluss von Außenantennen (Fortsetzung)

MW-Antenne

Schließen Sie einen isolierten Draht von 6 bis 15 Meter Länge an die MW-Antennenklemme an. Lassen Sie die mitgelieferte MW-Rahmenantenne angeschlossen.

Buchsentyp ①

Isolierter Draht
(nicht mitgeliefert)

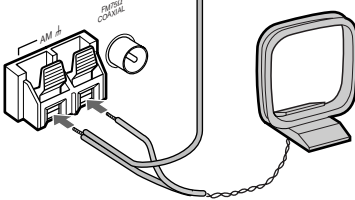

Buchsentyp ②

Isolierter Draht
(nicht mitgeliefert)

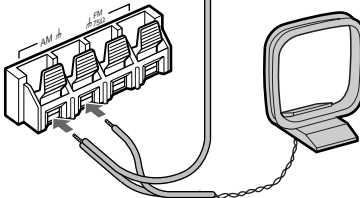

Vorsichtsmaßnahmen

Betriebsspannung

Vergewissern Sie sich vor der Inbetriebnahme der Anlage, dass die Betriebsspannung mit der örtlichen Netzspannung übereinstimmt.

Zur Sicherheit

- Das Gerät ist auch im ausgeschalteten Zustand nicht vollständig vom Stromnetz getrennt, solange der Netzstecker noch an der Netzsteckdose angeschlossen ist.
- Trennen Sie die Anlage von der Netzsteckdose, wenn sie längere Zeit nicht benutzt wird. Ziehen Sie zum Abtrennen des Kabels stets am Stecker. Niemals am Kabel selbst ziehen.
- Sollte ein fester Gegenstand oder Flüssigkeit in das Gehäuse gelangen, trennen Sie die Anlage vom Stromnetz und lassen Sie sie von einem Fachmann überprüfen, bevor Sie sie weiterverwenden.
- Das Netzkabel darf nur von einer qualifizierten Kundendienststelle ausgewechselt werden.
- Wenn das Netzkabel an einer Steckdose angeschlossen ist, werden die Fernsteuer- und Timer-Schaltkreise auch bei ausgeschalteter Anlage mit Strom versorgt. Deshalb kann sich auch bei ausgeschalteter Anlage das Gehäuse des Geräts erwärmen.

Zur Aufstellung

- Stellen Sie die Anlage so auf, dass ausreichende Luftzirkulation gewährleistet ist, um einen internen Hitzestau zu vermeiden.
- Stellen Sie die Anlage nicht auf eine schiefe Unterlage.
- Stellen Sie die Anlage nicht an Orten auf, wo sie den folgenden Einflüssen ausgesetzt ist:
 - Extrem hohe oder niedrige Temperaturen
 - Staub oder Schmutz
 - Hohe Feuchtigkeit
 - Vibrationen
 - Direktes Sonnenlicht

Zum Betrieb

- Wenn die Stereoanlage direkt von einem kalten an einen warmen Ort gebracht oder in einem sehr feuchten Raum betrieben wird, kann sich Kondenswasser auf der Linse des CD-Spielers niederschlagen und den Abtastlaser beeinträchtigen. In diesem Fall funktioniert die Anlage nicht einwandfrei. Nehmen Sie in einem solchen Fall die CD heraus und warten Sie bei eingeschalteter Anlage ca. eine Stunde lang ab, bis die Feuchtigkeit verdunstet ist.
- Nehmen Sie bei einem Transport der Anlage die Disc heraus.

Sollten sich noch irgendwelche Fragen oder Probleme bezüglich dieser Stereoanlage ergeben, wenden Sie sich bitte an Ihren nächsten Sony-Händler.

Hinweis zu den Lautsprechern

Die Lautsprecher sind nicht magnetisch abgeschirmt und können Bildstörungen bei TV-Geräten verursachen. Schalten Sie in diesem Fall das TV-Gerät aus und nach 15 bis 30 Minuten wieder ein.

Falls keine Besserung festzustellen ist, stellen Sie die Lautsprecher in größerem Abstand vom TV-Gerät auf. Bringen Sie auch keine Gegenstände, an oder in denen Magnete verwendet werden (z.B. Audio-Racks, TV-Ständer, Spielzeug usw.) in die Nähe der Lautsprecher. Diese können wegen ihrer Wechselwirkung mit der Anlage magnetische Bildverzerrungen verursachen.

Anmerkungen zu CDs

- Reinigen Sie eine CD vor der Wiedergabe mit einem Reinigungstuch. Wischen Sie dabei die CD von der Mitte zum Rand hin ab.
- Legen Sie keine CDs ein, an denen Klebeband, Aufkleber oder Klebstoff haften, weil dadurch der CD-Spieler beschädigt werden kann.
- Verwenden Sie auf keinen Fall Lösungsmittel wie Benzol, Verdüner, handelsübliche Reinigungsmittel oder für herkömmliche Schallplatten bestimmte Antistatiksprays.
- Setzen Sie CDs keinem direkten Sonnenlicht oder Wärmequellen, wie z.B. Warmluftauslässen, aus, und lassen Sie sie auch nicht in einem in praller Sonne geparkten Auto liegen.

Reinigung des Gehäuses

Verwenden Sie ein weiches Tuch, das Sie mit einer milden Waschmittellösung angefeuchtet haben.

Störungssuche

Sollten beim Betrieb der Stereoanlage irgendwelche Störungen auftreten, gehen Sie die folgende Checkliste durch.

Prüfen Sie zunächst nach, ob das Netzkabel und die Lautsprecher richtig und einwandfrei angeschlossen sind.

Sollte ein Problem bestehen bleiben, wenden Sie sich bitte an Ihren Sony-Händler.

Allgemeines

Kein Ton.

- VOLUME weiter nach rechts drehen.
- Sicherstellen, dass kein Kopfhörer angeschlossen ist.
- Die Lautsprecheranschlüsse überprüfen (siehe Seite 4).

Ton kommt nur von einem Kanal oder unausgewogene Stereobalance.

- Die Lautsprecherkabel korrekt anschließen (siehe Seite 4).
- Die Lautsprecher möglichst symmetrisch aufstellen.
- Nur jeweils einen der mitgelieferten Lautsprecher an jeden Lautsprecher-Klemmsatz anschließen.
- Die mitgelieferten Lautsprecher anschließen.

Starkes Brummen oder Rauschen.

- Die Anlage weiter entfernt von der Störquelle aufstellen.
- Die Anlage an eine andere Netzsteckdose anschließen.
- Einen Störschutzfilter (im Fachhandel erhältlich) am Netzkabel anbringen.

“- - -“ erscheint im Display.

- Die Uhrzeit einstellen (siehe Seite 6).

Der Timer kann nicht eingestellt werden.

- Die Uhrzeit erneut einstellen (siehe Seite 6).

Der Timer funktioniert nicht.

- CLOCK/TIMER SELECT zum Einstellen des Timers drücken, so dass „DAILY“ im Display aufleuchtet (siehe Seite 17).
- Den Einstellungsinhalt überprüfen, und die korrekte Zeit einstellen (siehe Seite 6 und 17).
- Die Funktion „Sleep Timer“ abschalten (siehe Seite 16).

Die Fernbedienung funktioniert nicht.

- Zwischen Fernbedienung und Anlage befindet sich ein Hindernis. Das Hindernis entfernen.
- Dichter mit der Fernbedienung an die Anlage herangehen.
- Die Fernbedienung auf den Sensor der Anlage richten.
- Die Batterien (Größe AA/R6) auswechseln.
- Die Anlage weiter entfernt von der Leuchtstofflampe aufstellen.

Die Farbabweichungen auf dem Fernsehschirm lassen sich nicht beseitigen.

- Das Fernsehgerät einmal aus- und nach 15 bis 30 Minuten wieder einschalten. Wenn danach die Farbabweichungen immer noch nicht beseitigt sind, die Lautsprecher weiter vom Fernseher entfernt aufstellen.

CD-Spieler

Die Plattenlade wird nicht eingefahren.

- Die CD korrekt in die Mitte der Plattenlade legen.
- Die Plattenlade stets durch Drücken von ▲ schließen. Gewaltames Schließen der Plattenlade von Hand kann zu Störungen des CD-Spielers führen.

Die CD wird nicht ausgeworfen.

- Wenden Sie sich an Ihren Sony-Händler.

Es erfolgt keine Wiedergabe.

- Die Plattenlade öffnen und prüfen, ob eine CD eingelegt ist.
- Die CD sauber wischen (siehe Seite 23).
- Die CD austauschen.
- Die CD ist verkehrt herum eingelegt. Die CD korrekt in die Mitte der Plattenlade legen.
- Die CD herausnehmen und trockenwischen, dann die Anlage ein paar Stunden lang eingeschaltet lassen, bis die Feuchtigkeit verdunstet ist.
- ▷◀ zum Starten der Wiedergabe drücken.

Tonaussetzer.

- Die CD sauber wischen (siehe Seite 23).
- Die CD austauschen.
- Die Anlage an einem vibrationsfreien Platz (z.B. auf einem stabilen Ständer) aufstellen.
- Die Lautsprecher weiter entfernt von der Anlage aufstellen oder auf separate Ständer montieren.
Wird ein Titel mit starken Bässen bei hoher Lautstärke wiedergegeben, können die Lautsprechervibrationen Tonaussetzer verursachen.

Die Wiedergabe beginnt nicht mit dem ersten Titel.

- PLAY MODE mehrmals drücken, bis „PROGRAM“ oder „SHUFFLE“ verschwindet, um zur Normalwiedergabe zurückzukehren.

„-OVER-“ erscheint.

- ◀◀◀◀ gedrückt halten oder ▶▶▶▶ wiederholt drücken, um die gewünschte Stelle aufzusuchen.
-

Externe Komponenten

Kein Ton.

- Den Punkt „Kein Ton“ unter „Allgemeines“ auf Seite 24 lesen, und den Zustand der Anlage überprüfen.
- Die Komponente richtig anschließen (siehe Seite 19) und prüfen:
 - ob die Kabel richtig angeschlossen sind.
 - ob die Kabelstecker fest eingesteckt sind.
- Die angeschlossene Komponente einschalten.
- Die Wiedergabe gemäß den Angaben in der Bedienungsanleitung der Komponente starten.

Der Ton der angeschlossenen Komponente ist verzerrt.

- Wenn bei Drücken von FUNCTION die Anzeige „VIDEO“ im Display erscheint, auf die Anzeige „MD“ umschalten (siehe „So können Sie zwischen „MD“ und „VIDEO“ wählen“ auf Seite 20).

Tuner

Starkes Brummen oder Rauschen („TUNED“ oder „STEREO“ blinkt).

- Wellenbereich und Frequenz korrekt einstellen (siehe Seite 7).
- Die Antenne korrekt anschließen (siehe Seite 5).
- Die Antenne so aufstellen und ausrichten, dass guter Empfang erzielt wird. Wenn kein guter Empfang erzielt wird, ist der Anschluss einer im Fachhandel erhältlichen Außenantenne zu empfehlen.
- Die mitgelieferte UKW-Antenne empfängt Signale über ihre gesamte Länge, weshalb sie vollkommen ausgespannt werden sollte.
- Die Antennenkabel so weit wie möglich von den Lautsprecherkabeln entfernt verlegen.
- Wenden Sie sich an Ihren Sony-Händler, falls sich die mitgelieferte MW-Antenne von ihrem Plastikständer gelöst hat.
- In der Nähe befindliche Elektrogeräte ausschalten.

Fortsetzung auf der nächsten Seite

Ein UKW-Stereoprogramm wird nicht in Stereo empfangen.

- STEREO/MONO drücken, bis „STEREO“ im Display erscheint.
- Den Punkt „Starkes Brummen oder Rauschen („TUNED“ oder „STEREO“ blinkt)“ auf Seite 25 durchlesen, und den Antennenzustand überprüfen.

Falls die Anlage auch nach Durchführung der obigen Maßnahmen noch immer nicht einwandfrei funktioniert, nehmen Sie eine Rückstellung der Anlage nach dem folgenden Verfahren vor:

Bei eingeschalteter Anlage die Taste , FUNCTION und I/⏪ gleichzeitig drücken, um die Anlage auf die werksseitigen Voreinstellungen zurückzusetzen. Dabei werden alle Speicherungen wie Festsender, Uhrzeit und Timer-Einstellung gelöscht. Anschließend müssen die betreffenden Eingabe- und Einstellvorgänge wiederholt werden.

Technische Daten

Hauptgerät

Verstärker-Teil

Europa-Modell:

Ausgangsleistung (Nennwert):

12 + 12 W

(4 Ohm bei 1 kHz, DIN)

Sinus-Dauerntonleistung (Bezugswert):

15 + 15 W

(4 Ohm bei 1 kHz,

10% Gesamtklirrfaktor)

Musikleistung (Bezugswert):

28 + 28 W

Übrige Modelle:

Die folgenden Daten wurden bei 220 V Wechselspannung, 50/60 Hz gemessen.

Ausgangsleistung (Nennwert):

10 + 10 W

(4 Ohm bei 1 kHz, DIN)

Sinus-Dauerntonleistung (Bezugswert):

12 + 12 W

(4 Ohm bei 1 kHz,

10% Gesamtklirrfaktor)

Die folgenden Daten wurden bei 240 V Wechselspannung, 50/60 Hz gemessen.

Ausgangsleistung (Nennwert):

12 + 12 W

(4 Ohm bei 1 kHz, DIN)

Sinus-Dauerntonleistung (Bezugswert):

15 + 15 W

(4 Ohm bei 1 kHz,

10% Gesamtklirrfaktor)

Eingänge

MD/VIDEO (AUDIO) IN (Cinchbuchsen):

Spannung 500/250 mV, Impedanz 47 kOhm

Ausgänge

MD/VIDEO (AUDIO) OUT (Cinchbuchse):

Spannung 250 mV, Impedanz 1 kOhm

PHONES (Stereo-Minibuchse):

für Kopfhörer mit einer Impedanz von 8 Ohm oder mehr.

SPEAKER:

geeignet für Impedanz von 4 bis 16 Ohm.

CD DIGITAL OUT OPTICAL:

Optobuchse

CD-Spieler

System	Digitales CD-Audiosystem
Laser	Halbleiterlaser ($\lambda=780$ nm) Emissionsdauer: kontinuierlich
Laser-Ausgangsleistung	Max. 44,6 μ W* *Dieser Wert wurde in einem Abstand von 200 mm von der Linsenoberfläche auf dem optischen Abtastblock bei einer Blendenöffnung von 7 mm gemessen.
Frequenzgang	2 Hz – 20 kHz

Tuner

UKW-Stereo, UKW/MW-Superhet-Tuner

UKW (FM)-Tuner

Empfangsbereich	87,5 – 108,0 MHz (50-kHz-Raster)
Antenne	UKW-Antenne
Antennenklemmen	75 Ohm, unsymmetrisch
Zwischenfrequenz	10,7 MHz

MW (AM)-Tuner

Empfangsbereich	
Europa-Modell:	531 – 1.602 kHz (9-kHz-Raster)
Übrige Modelle:	531 – 1.602 kHz (9-kHz-Raster) 530 – 1.710 kHz (10-kHz-Raster)
Antenne	MW-Rahmenantenne, Klemmen für Außenantenne
Zwischenfrequenz	450 kHz

Lautsprecher

Lautsprechersystem	2-Weg-Bassreflex
Bestückung	
Tieftöner:	10 cm Durchm., Konustyp
Hochtöner:	5 cm Durchm., Konustyp
Nennimpedanz	4 Ohm
Abmessungen (B/H/T)	ca. 145 × 255 × 210 mm
Gewicht	ca. 2,7 kg netto pro Lautsprecher

Allgemeines

Stromversorgung	230 V Wechselspannung, 50/60 Hz
Europa-Modell:	
Übrige Modelle:	110 – 120 V oder 220 – 240 V Wechselspannung, 50/60 Hz
Leistungsaufnahme	Einstellbar mit Spannungswahlschalter 45 W
Abmessungen (B/H/T)	ca. 180 x 130 x 315 mm, einschl. vorspringender Teile und Bedienungselemente
Gewicht	ca. 4,0 kg
Mitgeliefertes Zubehör	Fernbedienung (1) R6-Batterien (Größe AA) (2) MW-Rahmenantenne (1) UKW-Antenne (1) Lautsprecherkabel (2)

Änderungen, die dem technischen Fortschritt dienen, bleiben vorbehalten.

Beschreibung der Bedienungselemente an der Fernbedienung

Sie können die mitgelieferte Fernbedienung zur Steuerung der Anlage verwenden.

Anmerkung

Für die folgenden Bedienungsvorgänge kann die Fernbedienung nicht benutzt werden:

- Herausnehmen der Disc
- Umschalten zwischen „MD“ und „VIDEO“
- Zurücksetzen des Systems

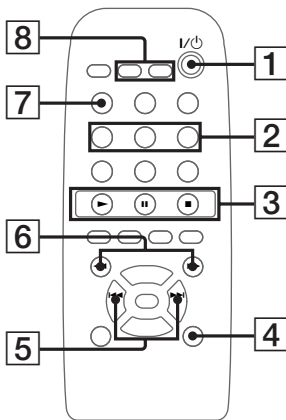

1 I/O-Schalter (Netzschalter)

2 Signalquellentasten

MD/VIDEO-Taste

CD-Taste

TUNER/BAND-Taste

Zum Umschalten auf den Tuner und zur Wahl von FM (UKW) oder AM (MW).

Wenn die Taste bei ausgeschalteter Anlage gedrückt wird, schaltet sie sich automatisch ein und der zuletzt eingestellte Sender ist zu hören.

3 ►-Taste

Zum Wiedergeben einer CD. Die Taste kann auch bei ausgeschalteter Anlage gedrückt werden. Falls eine CD eingelegt ist, beginnt der CD-Spieler automatisch mit der Wiedergabe.

II-Taste (Pausentaste)

■-Taste (Stopptaste)

4 REPEAT-Taste

Zum wiederholten Wiedergeben eines Titels oder aller Titel (Seite 11).

5 Tasten I◀◀/▶▶ AMS (Automatic Music Sensor), PRESET +/-

Zur Wahl eines Titels, einer Stationsnummer oder eines Parameters (Seite 6-9, 11,12 und 17).

6 Tasten ◀◀/▶▶ und TUNING +/-

Mit den ◀◀/▶▶-Tasten kann während der CD-Wiedergabe oder im Pausenmodus ein gewünschter Punkt in einem Titel angefahren werden (Seite 9).

Außerdem dienen die Tasten zum Abstimmen auf einen Sender (Seite 7 und 10).

7 DISPLAY-Taste

Zum Anzeigen der verschiedenen Informationen (Seite 6, 8, 12, 13 und 16).

8 CLOCK/TIMER SELECT-Taste

Zum Überprüfen der Timer-Einstellungen und Ein/Ausschalten des Timers (Seite 18).

CLOCK/TIMER SET-Taste

Zum Einstellen der Uhr und des Timers (Seite 6 und 17).

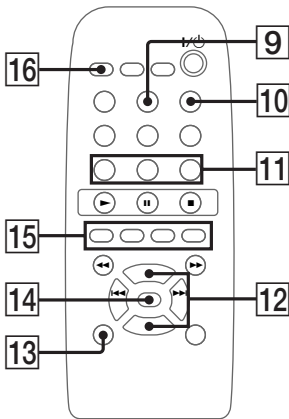

9 ENTER-Taste

Diese Taste wird beim Einstellen der Uhr, des Timers und des Titelprogramms gedrückt. Außerdem dient sie zum Beenden der Stationsvorwahl (Seite 6-8, 12, 17 und 18).

10 CLEAR-Taste

Zum Stornieren einer Einstellung (Seite 12).

11 MODE-Taste

Zur Wahl zwischen „AUTO“, „MANUAL“ und „PRESET“ (Seite 7 und 10).

STEREO/MONO-Taste

Zur Wahl zwischen „STEREO“ und „MONO“ (Seite 8 und 10)

MEMORY-Taste

Zum Speichern eines Senders (Seite 7 und 8).

12 VOL +/- Tasten

Zum Einstellen der Lautstärke.

13 PLAY MODE-Taste

Zum Umschalten zwischen normaler Wiedergabe, Shuffle Play und Program Play (Seite 11 und 12).

14 DBFB-Taste

Zum Anheben der Bässe (Seite 15).

15 BASS +/- Tasten

Zum Einstellen der Bässe (Seite 15).

TREBLE +/- Tasten

Zum Einstellen der Höhen (Seite 15).

16 SLEEP-Taste

Zum Aktivieren des Sleep Timers (Seite 16).

Stichwortverzeichnis

A

- Abrufen eines gespeicherten Senders 10
- Abspeichern von Radiosendern 7
- Abstimmraster 8
- Anschluss
 - der Antennen 5
 - der Lautsprecher 4
 - des Netzkabels 5
 - externer Komponenten 19
- Antennen 5, 21
- Automatische Abstimmung 10
- Automatische Signalquellenwahl 9, 10

B

- Batterien 5

C

- CD-TEXT-Daten 13

D

- Daily Timer 17
- DBFB (Dynamische Bassrückkopplung) 15
- Display 13, 16

E, F, G

- Einstellen
 - der Bässe 15
 - der Betriebsspannung 5
 - der Höhen 15
 - der Lautstärke 9, 10, 17
 - der Uhrzeit 6
 - des Klangs 15
- Externe Komponenten 19

H, I, J

- Hören von Radiosendungen 10

K

- Klangeinstellung 15

L

- Lautsprecher 4

M

- Manuelle Abstimmung 10

N, O

- Normalwiedergabe 9

P, Q

- Program Play 12

R

- Radio Data System 16
- Radiobetrieb
 - Abspeichern 7
 - Abstimmen 10
- Repeat Play 11
- Rückstellung der Anlage 26

S

- Shuffle Play 11
- Sleep Timer 16
- Sofortwiedergabe 9, 10, 28
- Störungssuche 24
- Stromsparbetrieb 8

T

- Timer
 - Einschlafen mit Musik 16
 - Wecken mit Musik 17

U, V

- Uhrzeiteinstellung 6

W, X, Y, Z

- Wiedergabe
 - der Titel in gewünschter Reihenfolge (Program Play) 12
 - der Titel in wiederholter Folge (Repeat Play) 11
 - der Titel in zufälliger Reihenfolge (Shuffle Play) 11
 - einer CD 9

