

Micro Hi-Fi Component System

使用説明書



*CMT-EP40
CMT-EP30
CMT-E301*

警告

為防止火災或觸電危險，請勿讓機器受雨淋或置於潮濕處。

請勿打開機殼以免發生觸電危險。請找有資格者為您維修。

別把機器安裝在書架或壁櫥等狹窄的地方。

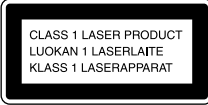

為防火災，請別在裝置的通風孔上蓋住報紙，餐巾，窗簾等。也別點著蠟燭放在裝置上。

為防火災或觸電危險，請別在裝置上放置花瓶等裝滿液體的東西。



別隨便拋棄電池。必須當有害垃圾處理。

關於本說明書

本說明書用於說明 CMT-EP40，CMT-EP30 和 CMT-E301。CMT-EP40 是用於圖示目的的型號。

目錄

部件識別

主機	4
遙控器	5

使用準備

聯結系統	6
在遙控器裡裝入兩個 AAA , 4 號 (R03) 電池	7
設定時間	7

CD

裝放 CD	8
播放 CD — 正常播放 / 任意順序播放 / 反復播放	8
給 CD 上曲子編程序 — 程序播放	9
使用 CD 顯示器	9

調諧器

預約電台	10
聽收音機 — 預約調諧	10
使用收音機數據系統 (RDS) *	11

磁帶

裝插磁帶	12
播放磁帶	12
錄到磁帶上 — CD 同步錄音 / 手動錄音	13

聲音調整

調整聲音	14
選擇聲頻加強	14

其他特點

聽著音樂入睡 — 睡眠定時器	15
用音樂鬧醒 — 每日定時器	15

附加資訊

使用前須注意	16
故障探尋	17
規格	19

* 用於歐洲型號為限

項目是按照字母順序排列。
 詳情參考括弧 () 內所指示頁次。

主機

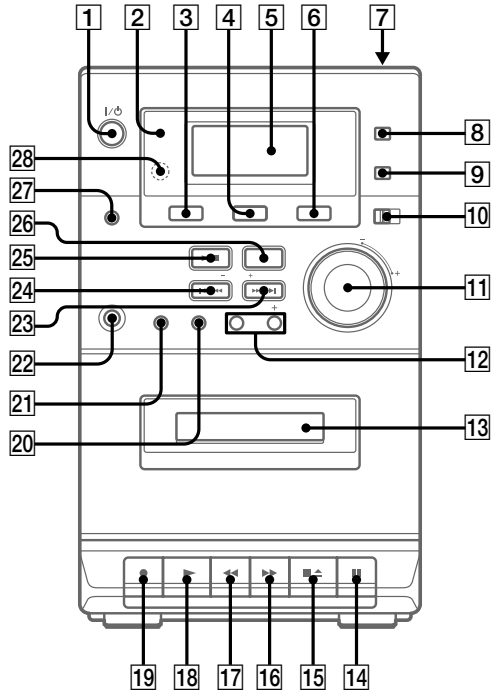

- 卡帶室 **13** (12)
- CD **4** (8, 9, 13, 15)
- 顯示窗 **5** (9, 18)
- ENTER/PGM (輸入/程序) **20**
(7, 8, 9, 10, 12, 15)
- ISS **10** (13)
- MEGA BASS (強大低音) **8** (14)
- MONO STEREO (單耳聲立體聲)
10 (11)
- MUSIC MENU (音樂項目單) **9**
(14)
- PHONES (耳機) 插孔 **22**
- PRESET +/- (預調昇/降) **12**
(10, 11)
- RDS (CMT-EP40 為限) **25** (11, 12)
- REMAIN (剩餘) **4** (9)

- 遙控傳感器 **28**
- REPEAT (反復) **27** (8)
- SHUFFLE (任意順序) **21** (8)
- TAPE (磁帶) **3** (12)
- TIMER (定時器) 指示燈 **2** (15)
- TUNER (調諧器) **6** (10, 13, 15)
- TUNER DSPL (調諧器顯示)
(CMT-EP40 為限) **26** (11)
- TUNER MEM (調諧存儲器) **20**
(10)
- TUNING + (調諧昇) **23** (10, 11)
- TUNING - (調諧降) **24** (10, 11)
- VOLUME (音量) 控制器 **11** (15)

按鈕說明

I/⏻ (電源) **1** (6, 10)

CD

- ⏮ ⏪ (後退) **24** (8, 9)
- ⏩ ⏭ (前進) **23** (8, 9)
- ⏸ (播放/暫停) **25** (8, 9)
- ⏏ PUSH OPEN/CLOSE (按開/閉) **7** (8)
- (停止) **26** (8, 9)

磁帶

- ⏩ (快進繞) **16** (12)
- ⏸ (暫停) **14** (12, 13)
- ▶ (播放) **18** (12, 15)
- (錄音) **19** (13)
- ◀ (重繞) **17** (12)
- (停止/排出) **15** (12, 13)

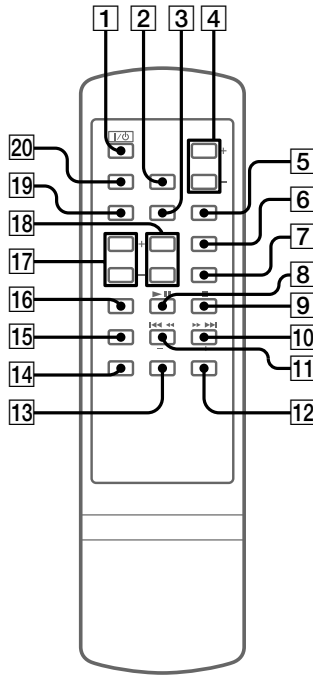

- CD/REMAIN(CD / 剩餘) **3** (8 , 9 , 13 , 15)
- CLOCK/TIMER/SLEEP SET (時鐘 / 定時器 / 睡眠設定) **14** (7 , 15)
- MEGA BASS(強大低音) **2** (14)
- MUSIC MENU (音樂項目單) **20** (14)
- PRESET +/- (預調昇 / 降) **17** (10 , 11)
- RDS(CMT-EP40為限) **16** (11 , 12)
- REPEAT (反復) **12** (8)
- SHUFFLE (任意順序) **7** (8)
- TAPE (磁帶) **19** (12)
- TIMER ON/OFF (定時器開 / 關) **13** (15)
- TUNER/BAND(調諧器 / 波段) **5** (10 , 13 , 15)
- TUNER DSPL(調諧器顯示) (CMT-EP40 為限) **15** (11)
- TUNER MEM/ENTER/PGM (調諧存儲器 / 輸入 / 程序) **6** (7 , 8 , 9 , 10 , 11 , 15)
- TUNING/CLOCK/TIMER +/- (調諧 / 時鐘 / 定時器昇 / 降) **18** (7 , 10 , 11 , 15)
- VOLUME +/- (音量增 / 減) **4** (15)

按鈕說明

- ▶▶ (快進繞) ▶▶▶ (進繞) **10** (8 , 9)
- ◀◀ (後退) ◀◀ (重繞) **11** (8 , 9)
- ▶|| (播放 / 暫停) **8** (8 , 9)
- I/⏻ (電源) **1** (6 , 10)
- (停止) **9** (8 , 9)

聯結系統

用附帶的導線和附件按照下列程序 **1** 到 **2** 聯結系統。

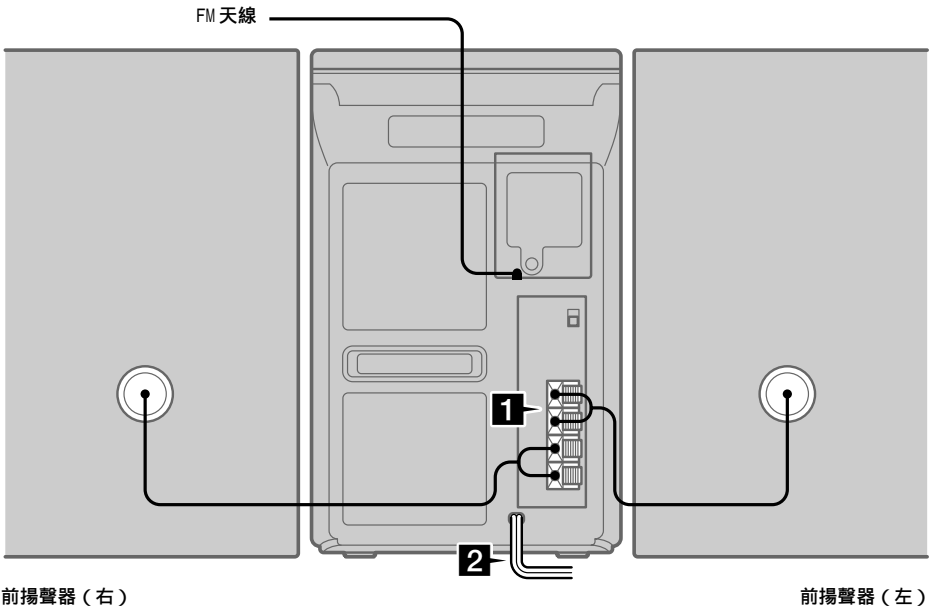

1 連接前揚聲器。

如下所示，把揚聲器導線連接到 SPEAKER 端子。

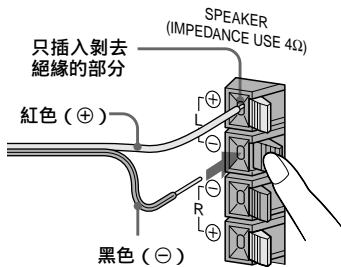

2 把電源線連接到牆上插座。

如果附帶的插頭轉接器不適合牆上插座，可從插頭上卸下該轉接器(限於配備有轉接器的型號)。

要打開系統電源時，請按 **II**/**⏻** (電源)。

在遙控器裡裝入兩個 AAA，4號(R03)電池

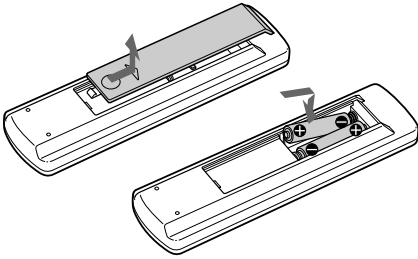

要領

當遙控器不能控制操作系統時，即全換新兩個電池。

註

當長期不要用遙控器時，請卸下電池保存以免可能因電池漏液而造成損害。

設定時間

- 1 打開系統電源。
- 2 按遙控器上的 CLOCK/TIMER/SLEEP SET。
即出現時鐘指示。
- 3 反復按遙控器上的 TUNING/CLOCK/TIMER +
或 - 以設定時間。
- 4 按 ENTER/PGM(遙控器上的 TUNER MEM/ENTER/
PGM)。
時鐘即開始運轉。

要領

如果作錯了，可再從步驟 2 操作。

要改變預調時間時

請從步驟 2 開始操作。

註

當卸下電源線或發生停電時，時鐘設定即將被解除掉。

裝放 CD

- 1 按下 ▲ PUSH OPEN/CLOSE 以打開 CD 光盤室的蓋子。
- 2 讓標籤面朝上地把 CD 裝入光盤室。

當播放單曲(8cm CD) CD 時，須把它裝在光盤室內圈。

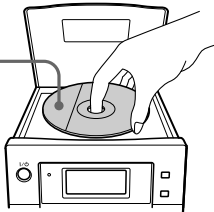

- 3 按下 ▲ PUSH OPEN/CLOSE 以關閉 CD 光盤室的蓋子。

播放 CD

一 正常播放 / 任意順序播放 / 反復播放

本系統可用不同播放模式播放 CD。

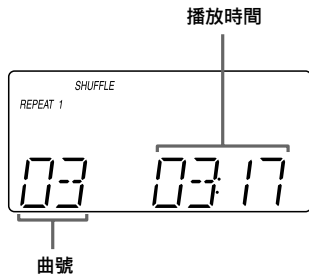

- 1 按 CD (遙控器上的 CD/REMAIN)。

- 2 反復按 SHUFFLE 或 ENTER/PGM (遙控器上的 TUNER MEM/ENTER/PGM) 至顯示器中出現了所要模式。

選擇	播放
無顯示	用原來的順序播放 CD。
SHUFFLE (任意順序)	任意順序地播放 CD 上的曲子。
PROGRAM (程序)	按照您要的順序播放 CD 上的曲子。(參看第 9 頁的“給 CD 上曲子編程序”)

- 3 按 ►►。

其他操作

要	請
停止播放	按 ■。
暫停	按 ►►。 再按一次以恢復播放。
選擇曲子	按 ►►►► (前進) 或 ◀◀◀◀ (後退)。
找出曲中某一點	播放中，按住 ►►►► (以前進) 或 ◀◀◀◀ (以後退)。當找到所要的點時，把它釋放。
反復地播放 (反復播放)	播放中按 REPEAT 至出現“REPEAT”或“REPEAT 1”。 REPEAT：反復 CD 上全所有曲子。 REPEAT 1：只反復一首曲子。 要解除反復播放時，請按 REPEAT 至“REPEAT”或“REPEAT 1”消失了顯示。
卸下 CD	按 ▲ PUSH OPEN/CLOSE。

給 CD 上曲子編程序

一 程序播放

可按照您要播放的順序編最多28首曲子的程序。

- 1 按 CD (遙控器上的 CD/REMAIN)，然後裝放 CD。
- 2 反復按 ENTER/PGM (遙控器上的 TUNER MEM/ENTER/PGM) 至顯示器中出現“00 PR.01”。
- 3 按 **◀◀◀** 或 **▶▶▶** 至顯示器中出現所要曲子。

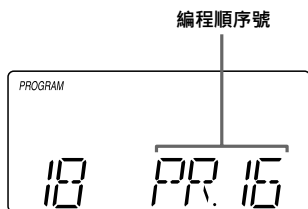

所選曲號 (含所選曲子)

- 4 按 ENTER/PGM (遙控器上的 TUNER MEM/ENTER/PGM)。
曲子即被編入程序。出現下一個程序順序號，並閃爍著“PROGRAM”。
- 5 要編入附加曲子的程序時，請反復作步驟 3 到 4。
- 6 按 **▶▶**。
即開始播放程序。

要	請
檢查編了程序的曲子的總數	在停止模式中反復按 ENTER/PGM (遙控器上的 TUNER MEM/ENTER/PGM)。每次按了按鈕，即將在顯示器中循環出現所選曲號和編程序順序號。
解除程序播放	按兩此 ■ 至顯示器中消失了“PROGRAM”顯示。所作程序即將被抹去。

要領

您所作程序在播放完程序之後仍能保留。程序播放仍保存在系統的存儲器中時，將閃爍著“PROGRAM”。要再播放同程序時，只要按 CD (遙控器上的 CD/REMAIN) 和 ENTER/PGM (遙控器上的 TUNER MEM/ENTER/PGM)，然後按 **▶▶**。

使用 CD 顯示器

反復按 REMAIN (遙控器上的 CD/REMAIN)。

顯示即將變化如下：

正常播放中

現在曲子的已播放時間 → 現在曲子的剩餘時間 → 現在 CD 的剩餘時間 → 現在曲子的已播放時間 →

預約電台

能預約 FM 和 AM 最多 24 個電台。

- 1 反復按 TUNER (遙控器上的 TUNER/BAND) 以選擇 FM 或 AM。
- 2 按住 TUNING (遙控器上的 TUNING/CLOCK/TIMER) + 或 - 至開始改變頻率指示, 然後釋放按鈕。
當系統調諧到電台時, 即自動停止掃描。並出現 “STEREO”(立體聲節目時)。
如果不能自動停止, 即請反復按 TUNING (遙控器上的 TUNING/CLOCK/TIMER) + 或 - 以使用手動調諧。

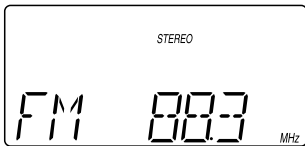

- 3 按 TUNER MEM (遙控器上的 TUNER MEM/ENTER/PGM)。
預約號即出現於顯示器。
電台即從預約號 1 開始存入。

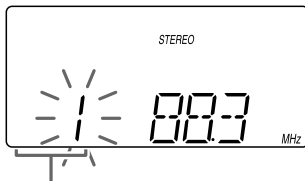

預約號

- 4 按 PRESET + 或 - 至所要電台用的預約號起閃爍。
- 5 按 ENTER/PGM (遙控器上的 TUNER MEM/ENTER/PGM)。
電台即被存入。
- 6 反復步驟 2 到 5 以存入其他電台。

要調諧信號微弱的電台時

請在步驟 2 反復按 TUNING (遙控器上的 TUNING/CLOCK/TIMER) + 或 - 以使用手動調諧。

要在存有電台的預約號上設定另外電台時

請再從步驟 1 開始作。在步驟 3 之後, 請反復按 PRESET + 或 - 以選擇您要存入另外電台的預約號並按 ENTER/PGM (遙控器上的 TUNER MEM/ENTER/PGM)。

您便可在所選預約號上預約新電台。

要改變 AM 調諧間隔時 (歐洲和中東型號除外)

首先從牆上插座拔下電源線, 然後把機器後面的 AM FREQ STEP 開關設定於 9kHz 或 10kHz。

要領

即使您把電源線拔下了或發生停電, 預約的電台仍可保留半天。

聽收音機

— 預約調諧

請先在調諧器上預約好電台。

反復按 PRESET + 或 - 以調入所要預約電台。

預約號即在顯示器中出現數秒。

要	請
關掉收音機電源	按 I/⏻。

要聽非預約電台時

可用手動或自動調諧。用手動調諧時, 請反復按 TUNER (遙控器上的 TUNER/BAND) 以選擇 FM 或 AM, 然後反復按 TUNING (遙控器上的 TUNING/CLOCK/TIMER) + 或 -。

用自動調諧時, 則請按住 TUNING (遙控器上的 TUNING/CLOCK/TIMER) + 或 -。

要領

- 當 FM 節目有噪音時，即請把 MONO STEREO 設定於 MONO 時顯示器顯示“ MONO ”。此時，將變無立體聲效果，但可改善收音狀況。
- 為改善收音狀況，請調整好天線（收聽 FM）或調整主機本身方位（收聽 AM）。
- 在收聽預約電台時，可以按 TUNER DSPL（CMT-EP40 為限），在預約號和頻率之間切換顯示。

使用收音機數據系統 (RDS)

(CMT-EP40，歐洲型號為限)

什麼叫收音機數據系統？

收音機數據系統 (RDS) 是一項廣播服務，電台能和正常的節目信號一起播送附加資訊。本調諧器擁有方便的 RDS 功能，例如電台名顯示和按節目型式的電台位置。RDS 限於 FM 電台有效*。

註

如果所收聽的電台沒有適當地傳輸 RDS 信號或信號太微弱時，RDS 功能將可能不起適當的作用。

* 並非所有的 FM 電台度提供 RDS 服務，它們也不一定提供同類型的服務。您如果不熟悉 RDS 系統，可查詢一下當地電台有關該地區的 RDS 服務的詳細內容。

接收 RDS 廣播

只像普通一樣從 FM 波段選擇一電台。當您調入了提供有 RDS 服務的電台時，顯示器中即出現“ RDS ”顯示。

要檢查 RDS 資訊時

每次按了 RDS，顯示即改變如下：

電台名 * → RDS TEXT * → 節目型式 * → 預約號 → 頻率 → 電台名 * →

* 如果沒接收到廣播，顯示器上便可能不顯示電台名，RDS TEXT，和節目型式。

用節目型式找出電台 (PTY)

可以利用選擇節目型式找出所要的電台。系統能從預存於調諧器預約存儲器中的 RDS 電台調入現在廣播中型式節目的電台。

節目型式包含 NEWS (新聞)，AFFAIRS (時事報導)，INFO (資訊)，SPORT (運動)，EDUCATE (教育節目)，DRAMA (戲劇)，CULTURE (文化)，SCIENCE (科學)，VARIETY (採訪，遊戲，和笑劇)，POP (流行曲)，ROCK (搖滾樂)，LIGHT M (輕音樂)，CLASSICS (古典音樂)，OTHER M (其他音樂)，和 NO TYPE (上述以外的任何節目)。

- 1 在聽收音機時，按 RDS。
- 2 反復按 PRESET + 或 - 以選擇所要的節目型式。
- 3 按住 TUNING (遙控器上的 TUNING/CLOCK/TIMER) + 或 -。
當調諧器接收到節目時，即閃爍著“ PTY ”。

註

當所選節目型式並不是現在廣播中的節目時，系統即將調回您按了 RDS 以前所調諧的 FM 節目。

要解除 PTY 時

請按 TUNER DSPL 至顯示器中的“ PTY ”消失了顯示。

接下頁

使用收音機數據系統(RDS)(續)

收聽交通資訊

當調諧器接收到交通資訊時，顯示器中即閃爍著“TRAFFIC INFO”。

- 1 在收聽FM節目中，反復按RDS至出現“INFO OFF”或“INFO ON”顯示。
- 2 按ENTER/PGM (遙控器上的TUNER MEM/ENTER/PGM) 以設定“INFO ON”。

能設定配合廣播的時間

能設定所接收資訊的時鐘的時間。

- 1 在收聽FM節目中，反復按RDS至出現“SYNC OFF”或“SYNC ON”顯示。
- 2 按ENTER/PGM (遙控器上的TUNER MEM/ENTER/PGM) 以設定“SYNC ON”。

裝插磁帶

- 1 按TAPE。
- 2 按■▲。
- 3 把磁帶裝入卡帶座，令要播放/錄音的面朝前。

令要播放/錄音的面朝前

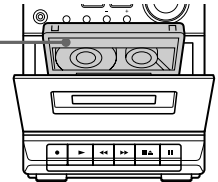

播放磁帶

可使用TYPE (標準) 磁帶。

- 1 安裝錄音帶。
- 2 按TAPE。
- 3 按▶。

要	請按
停止播放	■▲
暫停	
	再按一次以恢復播放。
快進繞或重繞	◀◀ 或 ▶▶
卸下卡帶	■▲

錄在磁帶上

— CD 同步錄音 / 手動錄音

可以從 CD 或收音機錄音。可以使用 TYPE (標準) 磁帶。

步驟	從 CD 錄音 (CD 同步錄音)	從收音機錄音
1	裝一空白磁帶。	
2	按 CD (遙控器上的 CD/REMAIN)。	按 TUNER (遙控器上的 TUNER/BAND)。
3	裝上要錄的 CD。	調入要錄的電台。
4	按 ●。	按 ■ 和 ●。 卡座即呈錄音備用狀態。 再按一次 ■。

要停止錄音時

請按 ■▲。

要領

- 從 CD 錄到磁帶時，可在步驟 4 之前按 ◀◀◀ ◀◀ 或 ▶▶ ▶▶▶▶ 以選擇曲子。
- 當 AM 節目有噪音時，請設定 ISS 選擇最能減小噪音的位置。

調整聲音

按 MEGA BASS。

“MEGA BASS”(強大低音)即出現於顯示器。要恢復正常聲時，請再按一次按鈕。

選擇聲頻加強

從音樂項目單中選擇預調效果

反復按MUSIC MENU以選擇所要的預調效果。

每次按了按鈕，顯示即變化如下：

ROCK(搖滾樂)→POP(流行曲)→JAZZ(爵士樂)→無顯示→ROCK(搖滾樂)→

聽著音樂入睡

— 睡眠定時器

可以將本系統設定於某一段時間之後，自動關掉電源以便聽著音樂入睡。

- 1 反復按遙控器上的 CLOCK/TIMER/SLEEP SET 至顯示器中出現 “ SLEEP OFF ” 顯示。
- 2 按遙控器上的 TUNING/CLOCK/TIMER + 或 - 以選擇至唱機自動關掉電源的分鐘數。每次按了按鈕，分鐘顯示(到關掉電源的時間)即將變化如下：
90 ↔ 80 ↔ 70 ↔ ... ↔ 10 ↔ OFF
- 3 按 ENTER/PGM (遙控器上的 TUNER MEM/ENTER/PGM)。

要	請
改變到關掉電源的時間	從步驟 1 開始操作。
解除睡眠定時器功能	從步驟 1 開始操作，並在步驟 2 選擇 “ OFF ”。

用音樂鬧醒

— 每日定時器

您可以在預調的每天一定的時刻用音樂鬧醒您。但須設定準時鐘(參看第 7 頁)。

- 1 準備好要播放的聲源。
 - CD：裝放好 CD 光盤。
 - 收音機：調入所要的預約電台(參看第 10 頁)。
- 2 調整音量。

- 3 反復按遙控器上的 CLOCK/TIMER/SLEEP SET 至顯示器中出現 “ ON 0:00 ” 顯示。
- 4 利用遙控器上的 TUNING/CLOCK/TIMER + 或 - 設定開始播放的時間。
- 5 按 ENTER/PGM (遙控器上的 TUNER MEM/ENTER/PGM)。
- 6 反復按遙控器上的 CLOCK/TIMER/SLEEP SET 至顯示器中出現 “ OFF 0:00 ” 顯示。
- 7 利用遙控器上的 TUNING/CLOCK/TIMER + 或 - 設定到停止播放的時間。
- 8 按 ENTER/PGM (遙控器上的 TUNER MEM/ENTER/PGM)。
- 9 根據所要播放的聲源，按 CD (遙控器上的 CD/REMAIN) 或 TUNER (遙控器上的 TUNER/BAND)。
- 10 關掉電源並按遙控器上的 TIMER ON/OFF。即點亮 TIMER 指示燈。

要	請
檢查設定	反復按遙控器上的 CLOCK/TIMER/SLEEP SET。
改變設定	從步驟 1 開始操作。
要解除定時器操作時	按遙控器上的 TIMER ON/OFF。

使用前須注意

操作電壓須知

在操作使用系統之前，請檢查您系統的操作電壓是否符合當地的電源電壓。

安全須知

- 如果機器電源線仍接插在牆上插座（主電源），則即使關掉了機器的電源開關，機器依然沒有斷開 AC 電源的。
- 當長期不使用機器時，務請從牆上插座拔下機器的電源線插頭。要拔開電源線時，必須抓住插頭，別拉著導線部分拔。
- 萬一有任何雜物或液體掉進組成機裡面時，必須找持有資格的人檢查過後才能再操作使用。
- 要更換 AC 電源線時，必須找專門服務店。

放置時須知

- 機器必須安放在有適當通風的地方以防機器內積熱。
- 別把機器放在傾斜的地方。
- 別把機器放在如下地方：
 - 太熱或太冷。
 - 多灰塵或太髒。
 - 太潮濕。
 - 有振動。
 - 會直接曬到太陽。

內積熱須知

- 操作時，機器會發生內積熱。這並不是故障。
- 機器應放置在通風處以防內積熱不能散熱。

如果長時間用大音量使用本機，則機殼頂面，側面和底面的溫度會昇到很高。此時，請不要去摸機殼以免燙傷。

為防機器故障，切勿蓋住冷卻風扇的通風孔。

操作須知

- 如果把機器從寒冷處直接移到溫暖處，或把機器放置在極潮濕的房間裡，則 CD 唱機內的透鏡面上可能會發生濕氣冷凝。因此，機器將不能作適當的操作。此時，請取出 CD，讓機器打開著電源放置大約 1 個小時讓冷凝水分蒸發乾。
- 要移動機器時，須先取出一切光盤。

關於您的機器如果還有任何疑問或問題，請洽詢附近的 Sony 經銷店。

CD 須知

- 播放 CD 前，請用清潔布擦拭乾淨。須從 CD 的中心向外擦拭。
- 不可用溶劑去清潔 CD。
- 別讓 CD 直接曬到太陽或暴露於熱源旁邊。
- 本機不能用於播放不規則形的光盤（例如心形，方形，星形）。如勉強試圖使用，可能會損壞機器。

CD-R/CD-RW 播放須知

CD-R/CD-RW 激勵所錄光盤，可能因有刮痕，骯髒，錄音條件或激勵特性的關係而不能播放。又凡未錄到終了的光盤也不能播放的。

清潔機殼

可用軟布蘸濕溫和的洗滌劑溶液擦拭清潔。

要永久保存錄音帶時

為防有用的錄音帶意外地被重錄，如圖所示，請折除卡帶 A 面或 B 面的卡帶小翼。

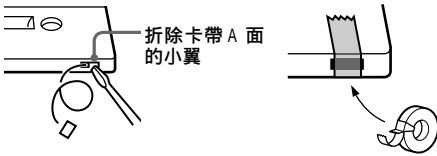

以後如果要再利用此磁帶時，可用黏膠帶蓋住小翼凹孔。

要把卡帶裝入錄音帶座之前

請卷緊鬆懈的錄音帶。否則錄音帶可能會纏住錄音帶座的零件而損壞了機構。

使用 90 分鐘以上的長錄音帶時

這種錄音帶伸縮性大。故不要頻繁地改變播放，停止，和快繞等磁帶操作。因為錄音帶可能會纏住在錄音帶座內。

清潔磁頭

每使用過 10 小時之後，即請清潔一下磁頭。

每在作重要錄音之前或播放了陳舊的錄音帶之後，都一定要清潔一下磁頭。清潔磁頭可利用另售乾式或濕式的清潔卡帶。

磁頭去磁

每使用過 20 到 30 個小時，接請用另售的去磁卡帶給磁頭和接觸到錄音帶的金屬部分去磁。詳細，請參考去磁卡帶的使用說明書。

故障探尋

用本機時如果發生問題，可用下表檢查一下。

首先請檢查電源線是否接插穩固和揚聲器是否連接妥當而穩固。

問題仍不能解決時，請洽詢附近的 Sony 銷售店。

共通

時鐘設定 / 收音機預約 / 定時器被解除了。

- 拔下了電源線或發生停電超過半天。

請重作下列操作：

- 第 7 頁的“設定時間”
- 第 10 頁的“預約電台”

如果已設定了定時器時，請重作第 15 頁的“音樂鬧醒”。

沒有聲音。

- 順時針方向轉住 VOLUME。
- 連接著頭戴耳機。
- 只塞入剝除了絕緣層的揚聲器導線到 SPEAKER 插孔。如果塞入乙烯樹脂絕緣層的揚聲器導線部分將制阻揚聲器的連接。

有嚴重的哼聲或噪聲。

- 電視機或錄像機放置太靠近立體聲音響系統。請把立體聲音響系統移離電視機或錄像機。

時鐘的時刻指示不準確。

- 發生了停電。請重新設定好時鐘和定時器的時間

定時器不起作用。

- 正確地設定好時鐘。
- 當您使用了睡眠定時器時，必須等睡眠定時器關掉了系統的電源之後，每日定時器才能夠用於打開系統的電源。

接下頁

故障探尋 (續)

遙控器不起作用。

- 在遙控器和本機之間有障礙物。
- 遙控器沒有正確地指向機器的傳感器。
- 電池已耗光。請更換電池。

電視機屏幕持續地彩色異常。

- 關掉一下電視機電源，等 15 到 30 分鐘之後再打開電源。如果彩色異常仍然存在，即請把揚聲器移離電視機遠些放置。

揚聲器

聲音只來自一個頻道或左，右音量不平衡。

- 檢查揚聲器的連接狀態和揚聲器的配置。

聲音缺乏低音效果。

- 檢查揚聲器的 + 和 - 端子是否連接受當。

CD 唱機

CD 托盤不能關閉。

- CD 光盤沒有裝妥。

CD 不播放。

- CD 沒有放平在 CD 光盤室。
- CD 髒了。
- CD 的標籤面朝下地裝錯了。
- 發生了濕氣冷凝。請取出 CD 光盤讓系統開著電源放置大約 1 個小時至機器裡的水分蒸發乾了。

磁帶座

磁帶不錄音。

- 卡帶室內沒裝磁帶。
- 卡帶上的小翼被折除了。
- 卡帶捲到了末端。

磁帶既不能錄也不能放，或聲音太小。

- 磁頭髒了（參看第 17 頁的“清潔磁頭”）。
 - 錄 / 放磁頭有餘磁。
- 請給去磁（參看第 17 頁的“磁頭去磁”）。

錄音帶不能完全抹音。

- 錄 / 放磁頭有餘磁。
- 請給去磁（參看第 17 頁的“磁頭去磁”）。

有過大的頻率顫動，或聲音脫落。

- 主動軸或緊帶輪髒了。
- 請加以清潔（參看第 17 頁的“清潔磁頭”）。

噪音增大，或高頻音被抹去了。

- 錄 / 放磁頭有餘磁。
- 請給去磁（參看第 17 頁的“磁頭去磁”）。

調諧器

有噪音。

- 收聽 FM 時，可移動天線以減小噪聲。
- 收聽 AM 時，請重調主機方位以減小噪聲。

立體聲的 FM 節目不能收聽到立體聲。

- 設定 MONO STEREO 使出現“STEREO”顯示。

提示

操作機器中，可能會出現如下提示。

NO DISC (無光盤)

- CD 光盤室中沒裝放光盤。
-

規格

放大器部分

加拿大型號：

連續 RMS 功率輸出 (基準)
5 + 5 W
(1 kHz 時, 4 Ω, 10% 總
諧波失真)

歐洲型號：

DIN 功率輸出 (額定) 4.5 + 4.5 W
(1 kHz 時, 4 Ω, DIN)

連續 RMS 功率輸出 (基準)
5 + 5 W
(1 kHz 時, 4 Ω, 10% 總
諧波失真)

音樂功率輸出 (基準) 13 + 13 W

其他型號：

下列數值是在 AC (交流電) 230 V (伏), 50/60 Hz
(赫) 狀況下測得

DIN 功率輸出 (額定) 4.5 + 4.5 W
(1 kHz 時, 4 Ω, DIN)

連續 RMS 功率輸出 (基準)
5 + 5 W
(1 kHz 時, 4 Ω, 10% 總
諧波失真)

輸出 (端子)

PHONES : 適用 8 Ω 或以上的頭戴耳
機
SPEAKER (揚聲器) : 適用 4 到 16 Ω 阻抗

CD 唱機部分

系統 光盤和數字音頻系統
雷射器 半導體雷射器
(λ = 780 nm)

發射延續性：連續
20 Hz - 20 kHz (± 0.5 dB)

磁帶唱機部分

錄音系統 4 徑跡 2 頻道立體聲
頻率響應 使用 Sony TYPE I 卡帶
時, 50 - 13 000 Hz
(± 3dB)
頻率顫動 ± 0.15% W. 峰值 (IEC)
± 0.1% W. RMS (NAB)
± 0.2% W. 峰值 (DIN)

調諧器部分

FM 立體聲, FM/AM 超外差調諧器

FM 調諧器部分

調諧範圍 87.5 - 108.0 MHz
天線 FM 導線天線
中頻 10.7 MHz

AM 調諧器部分

調諧範圍 530 - 1 710 kHz

全美洲型號： (間隔設定於 10 kHz)
531 - 1 602 kHz

歐洲型號： (間隔設定於 9 kHz)
531 - 1 602 kHz

其他型號： (間隔設定於 9 kHz)
530 - 1 710 kHz

(間隔設定於 10 kHz)

天線 內裝鐵氧素棒形天線

中頻 450 kHz

揚聲器

揚聲器系統 低音反射型

揚聲器單元 全音頻範圍 10 cm, 錐型
標稱阻抗 4 Ω

尺寸 (寬 / 高 / 縱深) 大約 145 × 238 × 171 mm

質量 每個揚聲器淨重大約
1.4 kg

[接下頁](#)

規格 (續)

一般規格

電源

北美洲型號：	120 V AC , 60 Hz
歐洲型號：	230 V AC , 50/60 Hz
澳洲型號：	230 V AC , 50/60 Hz
墨西哥型號：	120 V AC , 60 Hz
阿根廷型號：	220 V AC , 50/60 Hz
台灣型號：	110 V AC , 60 Hz
其他型號：	230 V AC , 50/60 Hz

電力消耗

美國型號：	25 W
加拿大型號：	25 W
歐洲型號：	30 W
	0.9 W (備用模式中)
其他型號：	30 W

尺寸

(寬 / 高 / 縱深) : 大約 145 × 238 × 238 mm

質量 : 大約 2.8 kg

附帶附件 : 遙控器 (1)
電池 (2)

設計和規格有所變更時，恕不另行奉告。