

# *Compact AV System*

---

Инструкции по эксплуатации



*DAV-S500*

# ПРЕДУПРЕЖДЕНИЕ

**Для предотвращения возгорания или поражения электрическим током не подвергайте аппарат воздействию дождя или влаги.**

Не устанавливайте этот аппарат в местах с ограниченным пространством, таких как книжные и стенные шкафы.

Для предотвращения возгорания не закрывайте вентиляционные отверстия аппарата газетами, скатертями, занавесками и т.д. Кроме того, не ставьте на аппарат горящие свечи.

Для предотвращения возгорания или поражения электрическим током не ставьте на аппарат предметы, наполненные жидкостями, например, вазы.

## Меры предосторожности

### Безопасность

- В случае попадания внутрь корпуса проигрывателя посторонних предметов отключите проигрыватель от сети и не пользуйтесь им, пока его не проверит специалист.
- Пока аппарат включен в электророзетку, он остается подключенным к сети электропитания, даже если питание аппарата выключено.
- Если Вы не собираетесь использовать аппарат длительное время, отключите его от электрической розетки. При отключении кабеля тяните за вилку, а не за кабель.

- Если аппарат принести непосредственно из холодного места в теплую комнату, то внутри аппарата может образоваться влага и повредить линзы. При установке аппарата впервые или же в случае его перемещения из холодного места в теплую комнату, подождите около часа, прежде чем начать эксплуатацию аппарата.



AR46

Изготовитель: Сони Корпорейшн  
Адрес: 6-735 Киташинагава, Шинагава-ку,  
Токио 141-0001, Япония

Страна-производитель: Корея

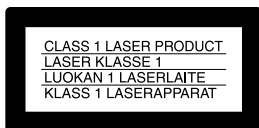

Данный аппарат классифицируется как ЛАЗЕРНОЕ изделие КЛАССА 1. МАРКИРОВКА ЛАЗЕРНОГО ИЗДЕЛИЯ КЛАССА 1 расположена на задней панели.



Эта этикетка находится внутри корпуса на защитном от лазера кожухе.



Не выбрасывайте батарею, утилизируйте ее, как

токсичные отходы.

### Установка

- Не устанавливайте аппарат в тесных местах, как например на книжной полке или в стенном шкафу.
- Обеспечьте адекватную циркуляцию воздуха для предотвращения нагрева внутри аппарата.
- Не располагайте аппарат на мягких поверхностях (коврах, одеялах и т.п.) или возле мягких материалов (шторы, драпировки), которые могут блокировать вентиляционные отверстия.
- Не устанавливайте аппарат возле источников тепла, таких как радиаторы или воздуховоды, а также в местах попадания прямого солнечного света, оберегайте аппарат от чрезмерной пыли, механической вибрации и ударов.
- Не устанавливайте аппарат в наклонном положении. Он предназначен для работы только в горизонтальном положении.
- Держите аппарат и диски подальше от аппаратуры с сильными магнитами, такими как микроволновые печи или большие громкоговорители.
- Не ставьте тяжелых предметов на аппарат.

## От фирмы-изготовителя!

Благодарим за покупку компактной системы аудио/ видео фирмы Sony. Перед эксплуатацией системы, пожалуйста, внимательно прочтите данное руководство и храните его под рукой на случай, если оно Вам понадобится.

# Меры предосторожности

## Безопасность

- Осторожно – использование оптических приборов в данном изделии увеличивает опасность поражения глаз.
- В случае попадания какого-либо твердого предмета или жидкости внутрь корпуса следует отсоединить систему от сети и перед дальнейшей эксплуатацией проверить ее у квалифицированного специалиста.

## Источники питания

- Пока аппарат включен в электророзетку, он остается подключенным к сети электропитания, даже если питание аппарата выключено.
- Кабель питания переменного тока необходимо заменять только в специализированной ремонтной мастерской.

## Установка

- Установите систему в месте с адекватной вентиляцией для предотвращения нагрева внутри системы.
- При высокой громкости в течение продолжительного времени корпус может нагреться. Это не является признаком неисправности. Однако не следует прикасаться к корпусу. Не располагайте аппарат в ограниченном пространстве с плохой вентиляцией, так как это может привести к перегреву.
- Не перекрывайте вентиляционные отверстия системы и не вставляйте в них никакие предметы. Данная система содержит усилитель высокой мощности. Если перекрыть вентиляционные отверстия на верхней поверхности аппарата, он может перегреться и выйти из строя.
- Не располагайте систему на мягкой поверхности, например, на ковре, который может блокировать вентиляционные отверстия на нижней стороне системы.
- Не располагайте систему возле источников тепла или в местах попадания прямого солнечного света, чрезмерно запыленных местах или в местах с повышенной вибрацией.

## Эксплуатация

- Если система принесена непосредственно из холодного места в теплое или установлена в комнате с повышенной влажностью, на линзах внутри системы может образоваться влага. Если это произойдет, система может не работать надлежащим образом. В этом случае выньте диск и оставьте систему включенной примерно на полчаса до тех пор, пока влага не испарится.
- Перед транспортировкой системы выньте из нее диски. Если Вы этого не сделаете, диск может быть поврежден.
- В целях экономии электроэнергии систему можно полностью отключить, нажав кнопку POWER (ПИТАНИЕ) на основном устройстве. Несмотря на то, что светодиодный индикатор некоторое время продолжает гореть, система полностью выключается.

## Регулировка громкости

Не увеличивайте уровень громкости во время прослушивания фрагмента с низким уровнем входного сигнала или совсем без звуковых сигналов. Если Вы так сделаете, возможно повреждение громкоговорителей при воспроизведении участка с пиковым уровнем звука.

## Очистка

Чистите корпус, панель и регуляторы мягкой тканью, слегка смоченной раствором нейтрального моющего средства. Не используйте никаких типов абразивных материалов, чистящих порошков или растворителей, например, спирта или бензина. Если у Вас возникнут вопросы или проблемы относительно Вашей системы, обратитесь к ближайшему дилеру Sony.

## Чистящие диски

Не используйте имеющиеся в продаже чистящие диски CD/DVD. Это может привести к неисправности.

## Цвета телевизора

Если при работе громкоговорителей возникают неполадки, связанные с отображением цветов на экране телевизора, немедленно выключите телевизор и включите его через 15 - 30 минут. Если неполадки в отображении цветов не устраняются, увеличьте расстояние между громкоговорителями и телевизором.

## ВАЖНОЕ ЗАМЕЧАНИЕ

Осторожно: Данная система позволяет удерживать неподвижное видеоизображение или изображение экранного дисплея на экране телевизора неограниченно долго. Если оставить неподвижное видеоизображение или изображение экранного дисплея на экране телевизора на продолжительное время, можно повредить экран телевизора. Это особенно относится к проекционным телевизорам.

# Содержание

ПРЕДУПРЕЖДЕНИЕ .....	2
От фирмы-изготовителя! .....	2
Меры предосторожности .....	3
О данном руководстве .....	6
На данной системе можно воспроизводить следующие диски .....	6
Примечания относительно дисков .....	8
Указатель деталей и органов управления .....	9
Руководство по дисплею меню управления (Панели быстрой навигации) .....	13
<hr/>	
<b>Начало эксплуатации .....</b>	<b>15</b>
Краткий обзор .....	15
Распаковка .....	15
Установка батареек в пульт .....	16
Пункт 1: Подключение системы громкоговорителей .....	16
Пункт 2: Подключение антенн .....	19
Пункт 3: Подключение телевизора и видеоаппаратуры .....	21
Настройка АС .....	23
Предварительная настройка радиостанций .....	28
<hr/>	
<b>Воспроизведение дисков .....</b>	<b>30</b>
Воспроизведение дисков .....	30
Возобновление воспроизведения с точки, где был остановлен диск (возобновленное воспроизведение) .....	31
Использование меню DVD диска .....	32
Воспроизведение VIDEO CD дисков с функциями PBC (воспроизведение PBC) .....	33
Создание собственной программы (программное воспроизведение) .....	34
Воспроизведение в произвольном порядке (произвольное воспроизведение) .....	36
Неоднократное воспроизведение (повторное воспроизведение) .....	37
<hr/>	
<b>Поиск сцены .....</b>	<b>38</b>
Поиск определенного места на диске (сканирование, замедленное воспроизведение) .....	38
Поиск главы/раздела/дорожки/индекса/сцены .....	39
<hr/>	
<b>Просмотр информации о диске .....</b>	<b>41</b>
Просмотр времени, прошедшего с начала или оставшегося до конца воспроизведения, на дисплее передней панели .....	41
Проверка времени, прошедшего с начала или оставшегося до конца воспроизведения .....	42

<b>Настройка звука .....</b>	<b>44</b>
Изменение параметров звука .....	44
Выбор звукового поля .....	46
Регулировка параметров уровня .....	48
<b>Просмотр фильмов .....</b>	<b>49</b>
Смена ракурсов .....	49
Отображение субтитров .....	50
Проверка информации о воспроизведении (СВЕДЕНИЯ) .....	51
<b>Использование различных дополнительных функций</b>	<b>52</b>
Блокировка дисков (ОБЩАЯ ЗАЩИТА ОТ ПРОСМОТРА, ДОСТУП) .....	52
<b>Другие операции .....</b>	<b>57</b>
Управление телевизором с помощью прилагаемого пульта дистанционного управления .....	57
Просмотр изображений с видеомэгнитофона или других устройств .....	58
Прослушивание радиоприемника .....	59
Использование системы радиоданных (RDS) (Только для моделей, поставляемых в страны Европы) .....	60
Присвоение названий предварительно настроенным станциям .....	61
<b>Установки и настройки .....</b>	<b>62</b>
Использование дисплея установок .....	62
Установка языка дисплея или звуковой дорожки (НАСТРОЙКА ЯЗЫКОВ) .....	63
Установки для дисплея (НАСТРОЙКА ЭКРАНА) .....	64
Пользовательские установки (УСТАНОВКИ) .....	65
Установки для громкоговорителей (НАСТРОЙКА АС) .....	66
<b>Дополнительная информация .....</b>	<b>70</b>
Поиск и устранение неисправностей .....	70
Функция самодиагностики (Когда буквы/цифры появляются на дисплее) .....	73
Глоссарий .....	73
Технические характеристики .....	76
Перечень кодов языков .....	78
Список меню настройки DVD .....	79
Указатель .....	Задняя панель

## О данном руководстве

- Инструкции в данном руководстве относятся к органам управления на пульте дистанционного управления. Вы можете также использовать органы управления на системе с теми же или подобными названиями, как на пульте дистанционного управления.
- Ниже приведено объяснение значков, используемых в данном руководстве:

Значок	Значение	Значок	Значение
	Функции DVD, имеющиеся в режиме видео		Функции, имеющиеся в режиме работы с SACD (Super Audio CD) и Audio CD дисками
	Функции, имеющиеся в режиме VIDEO CD		Более удобные функции

- В данном руководстве в качестве примера и для отображения сообщений ЭКРАНА используется модель, поставляемая в страны Европы.

## На данной системе можно воспроизводить следующие диски

Формат дисков	
DVD VIDEO	
Супераудио CD	

Формат дисков	
VIDEO CD	
Музыкальный CD	

Логотип "DVD VIDEO" является товарным знаком.

## Термины для дисков

- **Глава**  
Наибольшие участки изображения или музыкального фрагмента на DVD диске; фильм и т.д., если речь идет о части изображения в видеопрограмме; или альбом и т.д., если речь идет о музыкальном фрагменте аудиопрограммы. Каждая глава имеет свой номер, позволяющий найти нужную главу.
- **Раздел**  
Части, содержащие изображение или музыку, которые меньше по размеру, чем главы. Глава состоит из нескольких разделов. Каждый раздел имеет свой номер, позволяющий найти нужный раздел. В зависимости от диска подразделения на разделы может не быть.
- **Дорожка**  
Части, содержащие изображение или музыку, на VIDEO CD, SACD или CD диске. Каждая дорожка имеет свой номер, позволяющий найти нужную дорожку.

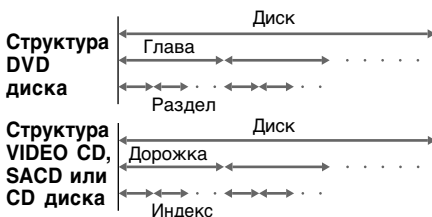

## • Индекс (SACD, CD) / видеоиндекс (VIDEO CD)

Номер части дорожки, предназначенный для облегчения поиска нужного фрагмента на VIDEO CD, SACD или CD диске. В зависимости от диска может не быть индексных номеров.

## • Сцена

На VIDEO CD диске с функциями PBC (стр. 33) экраны меню, подвижные и неподвижные изображения подразделяются на части, которые называются “сценами”. Каждая сцена имеет свой номер, позволяющий найти нужную сцену.

## Примечание относительно функции PBC (Контроль воспроизведения) (VIDEO CD диски)

Данная система соответствует стандартам VIDEO CD дисков версии 1.1 и версии 2.0. В зависимости от типа диска возможно воспроизведение двух видов.

Тип диска	Можно
VIDEO CD диски без функций PBC (диски версии 1.1)	Воспроизводить видео (подвижные изображения) и музыку.
VIDEO CD диски с функциями PBC (диски версии 2.0)	Работать с интерактивными программами, используя экраны меню, отображаемые на телеэкране (Воспроизведение PBC), в дополнение к функциям воспроизведения видео, имеющимся у дисков версии 1.1. Более того, можно воспроизводить неподвижные изображения с высоким разрешением, если они имеются на диске.

## Код региона

На Вашей системе имеется код региона, нанесенный на задней стороне аппарата и означающий, что на нем можно воспроизводить DVD диски с тем же кодом региона.

DVD диски со знаком  также можно воспроизводить на данной системе. Если Вы попытаетесь воспроизвести какой-либо другой DVD диск, на экране телевизора появится сообщение “Воспроизведение этого диска невозможно в связи с региональными ограничениями.”. В зависимости от DVD диска на нем может быть не указан код региона, хотя его воспроизведение в определенных регионах запрещено.

## Примеры дисков, которые нельзя воспроизводить на этой системе

На данной системе нельзя воспроизводить следующие диски:

- CD-ROM диски (включая PHOTO CD)
- Любые CD-R диски, отличные от музыкальных и CD-R дисков формата VCD
- Данные на CD-Extra дисках
- DVD-ROM диски
- Аудиодиски DVD
- DVD диск с другим кодом региона (стр. 7, 75).
- Диск нестандартной формы (например, в форме открытки, сердца)
- Диск, на поверхности которого имеется бумага или наклейки.
- Диск, на поверхности которого остался клей, целлофановая пленка или наклейка.

## Примечание

Некоторые CD-R или CD-RW диски нельзя воспроизводить на этой системе из-за качества записи на них, их физического состояния или характеристик записывающего устройства. Кроме того, диск не будет воспроизводиться, если он не закрыт надлежащим образом. Для получения дополнительной информации см. инструкцию по эксплуатации записывающего устройства.

продолжение на следующей странице

## Примечание относительно операций воспроизведения DVD и VIDEO CD дисков

Некоторые операции воспроизведения DVD и VIDEO CD дисков могут быть преднамеренно зафиксированы фирмами-изготовителями программного обеспечения. Поскольку данная система воспроизводит DVD и VIDEO CD диски в соответствии с содержимым программного обеспечения фирм-изготовителей, некоторые функции могут быть недоступными. См. также инструкции, прилагаемые к DVD и VIDEO CD дискам.

## Авторские права

При работе данного изделия применяется технология по защите авторских прав в соответствии с законами о патентах США, других правах на интеллектуальную собственность, принадлежащую Macrovision Corporation и другим владельцам этих прав. Данная технология по защите авторских прав должна использоваться только с разрешения Macrovision Corporation; она предназначена только для домашнего и другого ограниченного просмотра, если нет специального разрешения Macrovision Corporation. Инженерный анализ и разборка запрещены.

В системе используются системы Dolby\* Digital, Pro Logic Surround и DTS\*\* Digital Surround.

\* Изготовлено по лицензии фирмы Dolby Laboratories.

Долби, "Dolby", "Pro Logic" и символ с двойным "D" - товарные знаки фирмы Dolby Laboratories.

Конфиденциальная работа не для распространения в печати.

© 1992-1997 Dolby Laboratories. Защищено авторским правом.

\*\* Изготовлено по лицензии Digital Theater Systems, Inc. Патент США No. 5,451,942, а также патенты и заявки на патенты в других странах. "DTS" и "DTS Digital Surround" являются товарными знаками Digital Theater Systems, Inc. © Digital Theater Systems, Inc., 1996. Все права защищены.

## Примечания относительно дисков

### Обращение с дисками

- Чтобы не испачкать диск, держите его за кромку. Не прикасайтесь к поверхности диска.



- Не подвергайте диск воздействию прямого солнечного света или источников тепла, таких как трубопроводы горячего воздуха, и не оставляйте его в автомобиле, припаркованном в месте попадания прямого солнечного света, поскольку внутри салона автомобиля может значительно повыситься температура.
- После воспроизведения храните диск в футляре.

### Очистка

- Перед воспроизведением протрите диск очистительной тканью. Протирать следует от центра к краям.



- Не используйте растворители, такие как бензин, разбавитель, имеющиеся в продаже очистители или антистатические аэрозоли, предназначенные для виниловых долгоиграющих пластинок.



# Указатель деталей и органов управления

Дополнительные сведения см. на страницах, указанных в скобках.

## Передняя панель

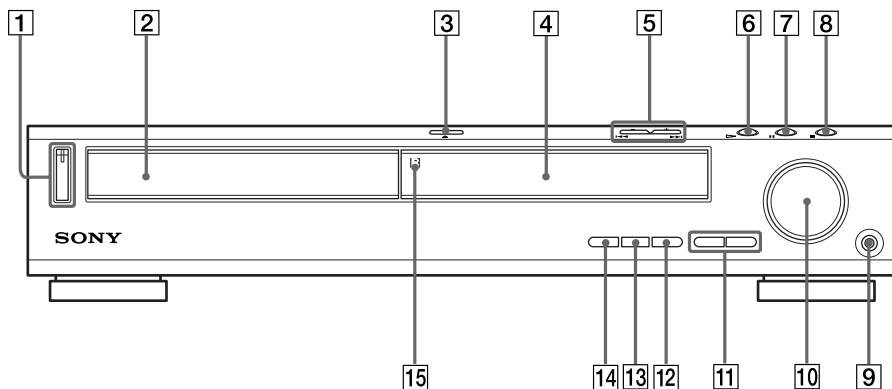

- |   |   |
|---|---|
| <b>1</b> Переключатель/индикатор POWER (ПИТАНИЕ) (30)                               | <b>9</b> Гнездо PHONES (ГОЛОВНЫЕ ТЕЛЕФОНЫ) (30)     |
| <b>2</b> Отсек дисков (30)  | <b>10</b> Регулятор VOLUME (ГРОМКОСТЬ) (30)         |
| <b>3</b> ≡ OPEN/CLOSE (ОТКРЫТЬ/ЗАКРЫТЬ) (30)  | <b>11</b> SOUND FIELD (ЗВУКОВОЕ ПОЛЕ) +/- (46)      |
| <b>4</b> Дисплей передней панели (10)   | <b>12</b> DISPLAY (ДИСПЛЕЙ) (46, 59)                |
| <b>5</b> ◀▶/▶▶ PREV/NEXT, PRESET (ПРЕДЫДУЩИЙ/СЛЕДУЮЩИЙ, ПРЕДУСТАНОВКА) +/- (28, 31) | <b>13</b> BAND (ДИАПАЗОН) (28)                      |
| <b>6</b> ▷ (воспроизведение) (30)   | <b>14</b> FUNCTION (ФУНКЦИЯ) (58)                   |
| <b>7</b>    (пауза) (31)  | <b>15</b> □ (датчик дистанционного управления) (16) |
| <b>8</b> ■ (стоп) (30)  |   |

## Дисплей передней панели

### При воспроизведении DVD диска

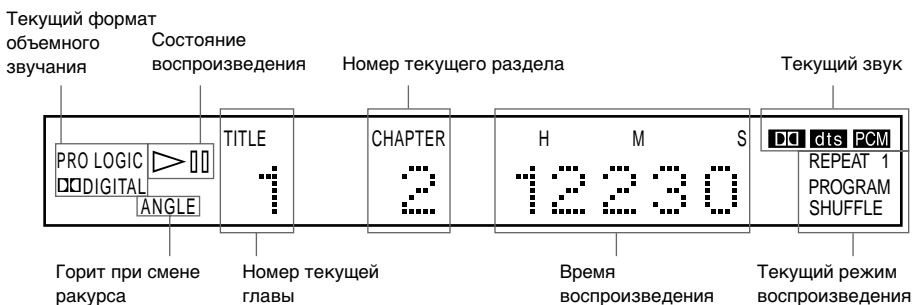

### При воспроизведении SACD, CD или VIDEO CD диска

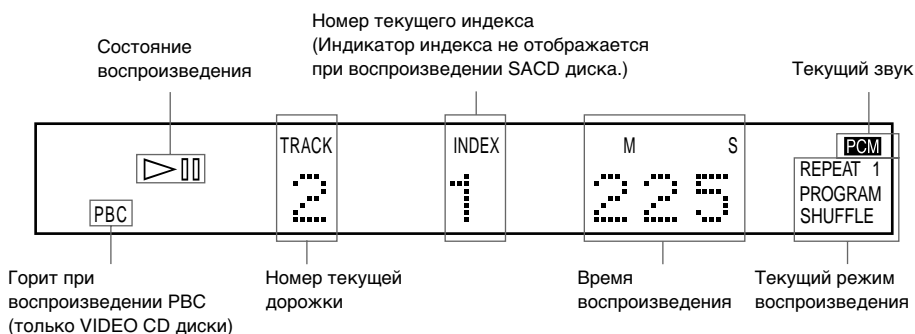

### При прослушивании радиоприемника

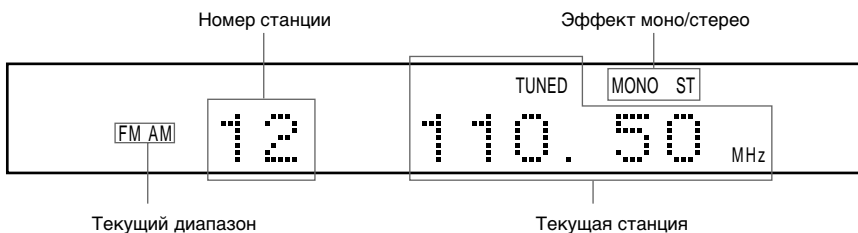

## Задняя панель

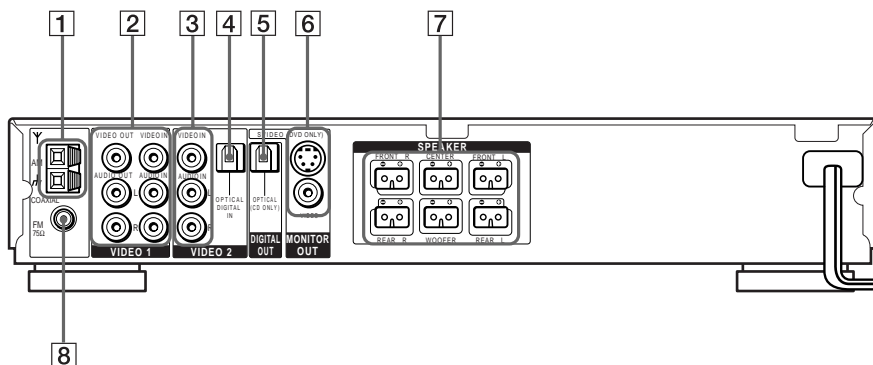

- 1** Антенна AM (19)
- 2** Гнезда VIDEO 1 (ВИДЕО 1) (21)
- 3** Гнезда VIDEO 2 (ВИДЕО 2) (21)
- 4** Гнездо DIGITAL IN (OPTICAL) (ЦИФРОВОЙ ВХОД (ОПТИЧЕСКИЙ)) (22)
- 5** Гнездо DIGITAL OUT (OPTICAL) (ЦИФРОВОЙ ВЫХОД (ОПТИЧЕСКИЙ))
- 6** Гнезда MONITOR OUT (VIDEO/S VIDEO) (ВЫХОД МОНИТОРА (ВИДЕО/S VIDEO)) (21)
- 7** Гнезда SPEAKER (ГРОМКОГОВОРИТЕЛИ) (17)
- 8** Гнездо антенны FM 75Ω COAXIAL (КОАКСИАЛЬНЫЙ) (20)

## Пульт дистанционного управления

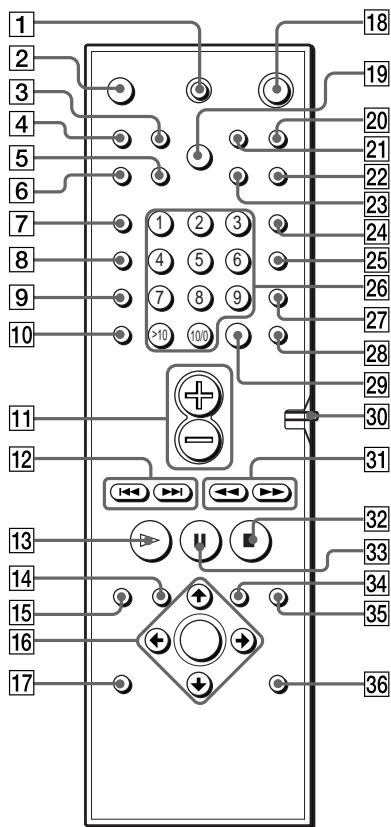

### Примечание

Этот пульт дистанционного управления светится в темноте. Однако, для того чтобы он светился, пульт должен в течение некоторого времени находиться на свету.

- 1 TV I/O (вкл/ожидание) (57)
- 2 OPEN/CLOSE (ОТКРЫТЬ/ЗАКРЫТЬ) (30)
- 3 NAME (НАЗВАНИЕ) (61)
- 4 STEREO/MONO (СТЕРЕО/МОНО) (59)
- 5 MEMORY (ПАМЯТЬ) (28)
- 6 CLEAR (ОЧИСТИТЬ) (34)
- 7 PLAY MODE (РЕЖИМ ВОСПРОИЗВЕДЕНИЯ) (34)
- 8 AUDIO (ЗВУК) (44)
- 9 ANGLE (ПАКУРС) (49)
- 10 SUBTITLE (СУБТИТРЫ) (50)
- 11 VOL (ГРОМКОСТЬ) +/- (59)
- 12 ◀▶/▶▶ PREV/NEXT, TV/PRESET (ПРЕДЫДУЩИЙ/СЛЕДУЮЩИЙ, ТВ/ПРЕДУСТАНОВКА) +/- (28, 31)
- 13 ▷ PLAY/SELECT (ВОСПРОИЗВЕДЕНИЕ/ВЫБОР) (30)
- 14 РАЗДЕЛ (32)
- 15 DVD DISPLAY (ДИСПЛЕЙ DVD) (37)
- 16 ◀/↑/↓/▶/ENTER (ВВОД) (24)
- 17 DVD SETUP (НАСТРОЙКА DVD) (54)
- 18 ⏸ (ожидание) (30)
- 19 DIMMER (СВЕЧЕНИЕ) (27)
- 20 TV/VIDEO (ТВ/ВИДЕО) (57)
- 21 REPEAT (ПОВТОР) (37)
- 22 MUTING (ОТКЛЮЧЕНИЕ ЗВУКА) (31)
- 23 TIME (ВРЕМЯ) (41)
- 24 FUNCTION (ФУНКЦИЯ) (58)
- 25 BAND (ДИАПАЗОН) (28)
- 26 Номерные кнопки (32)
- 27 SOUND FIELD (ЗВУКОВОЕ ПОЛЕ) (46)
- 28 DISPLAY (ДИСПЛЕЙ) (46, 59)
- 29 ENTER (ВВОД) (57)
- 30 Переключатель CONTROL DVD/TV (УПРАВЛЕНИЕ DVD/ТВ) (57)
- 31 ◀◀/▶▶/◀/▶ SLOW, TUNING (МЕДЛЕННО, НАСТРОЙКА) +/- (28, 38)
- 32 ■ STOP (СТОП) (30)
- 33 ■ PAUSE (ПАУЗА) (31)
- 34 DVD MENU (DVD МЕНЮ) (33)
- 35 ↶ RETURN (ВОЗВРАТ) (33)
- 36 AMP MENU (AMP МЕНЮ) (24)

# Руководство по дисплею меню управления



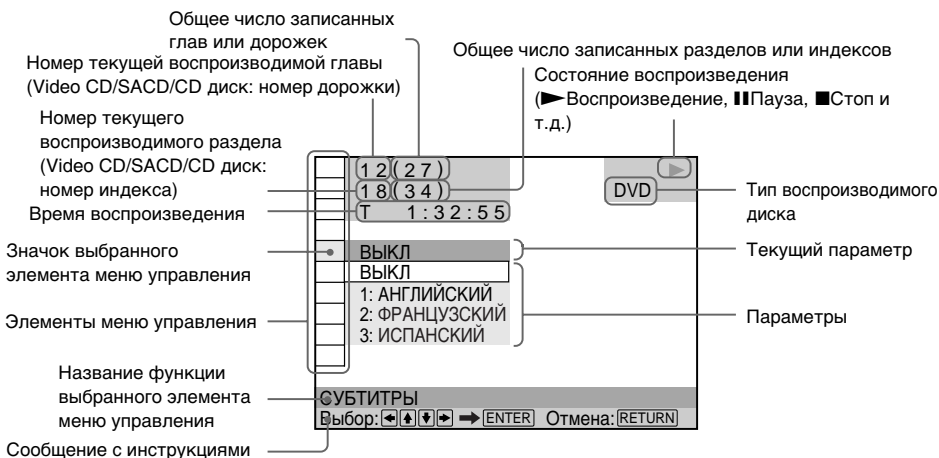

## (Панели быстрой навигации)

Меню управления используется для выбора функции, которую необходимо использовать. Дисплей меню управления отображается при нажатии кнопки DVD DISPLAY (ДИСПЛЕЙ DVD). Подробные сведения см. на странице, указанной в скобках.





### Меню управления



### Перечень элементов меню управления

 <b>TITLE (ГЛАВА) (только DVD диск) (стр. 39)/SCENE (СЦЕНА) (только VIDEO CD диск с функцией воспроизведения PBC) (стр. 39)/ TRACK (РАЗДЕЛ) (только VIDEO CD диск) (стр. 39)</b>	Выбор главы (DVD диск), сцены (при воспроизведении VIDEO CD диска с функцией PBC) или дорожки (VIDEO CD диск) для воспроизведения.
 <b>CHAPTER (РАЗДЕЛ) (только DVD диск) (стр. 39)/INDEX (ИНДЕКС) (только VIDEO CD диск) (стр. 39)</b>	Выбор раздела (DVD диск) или индекса (VIDEO CD диск) для воспроизведения.
 <b>TRACK (РАЗДЕЛ) (только SACD/CD диск) (стр. 39)</b>	Выбор дорожки (SACD/CD диск) для воспроизведения.
 <b>INDEX (ИНДЕКС) (только SACD/CD диск) (стр. 39)</b>	Выбор индекса (SACD/CD диск) для воспроизведения.



продолжение на следующей странице

 <b>TIME/ТЕХТ (ВРЕМЯ/ТЕКСТ)</b> (стр. 39)	Проверка прошедшего и оставшегося времени воспроизведения. Ввод временного кода для поиска изображения или музыки. Отображение текста, имеющегося на DVD или SACD/CD диске.
 <b>AUDIO (ЗВУК) (стр. 44)</b>	Изменение параметров звука.
 <b>SUBTITLE (СУБТИТРЫ)</b> (только DVD диск) (стр. 50)	Отображение субтитров. Изменение языка субтитров.
 <b>ANGLE (РАКУРС) (только DVD диск) (стр. 49)</b>	Изменение ракурса.
 <b>REPEAT (ПОВТОР) (стр. 37)</b>	Повторное воспроизведение всего диска (всех глав/всех дорожек) или одной главы/раздела/дорожки.
 <b>ADVANCED (СВЕДЕНИЯ)</b> (только DVD диск) (стр. 51)	Проверка информации (скорость передачи бит или слой) о диске во время воспроизведения DVD диска.
 <b>CUSTOM PARENTAL CONTROL (ОБЩАЯ ЗАЩИТА ОТ ПРОСМОТРА) (стр. 52)</b>	Установка запрета на воспроизведение диска.
 <b>SETUP (УСТАНОВКА) (стр. 62)</b>	ПОЛНАЯ установка С помощью дисплея установок Вы можете выполнить различные настройки таких элементов, как изображение и звук. Кроме всего прочего, можно также установить язык для субтитров и дисплея установок. СБРОС Возврат параметров в меню “УСТАНОВКА” к исходным значениям.

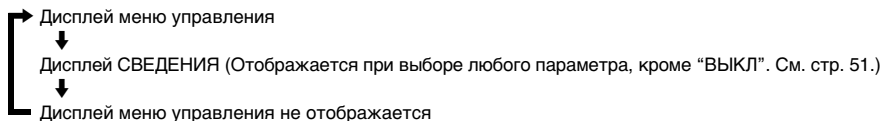
 Каждый раз при нажатии кнопки DVD DISPLAY (ДИСПЛЕЙ DVD) дисплей меню управления изменяется следующим образом:



Элементы меню управления могут отличаться в зависимости от диска.

 Индикатор значка меню управления горит зеленым  →  при выборе параметра “ПОВТОР”, кроме тех случаев, когда выбрано “ВЫКЛ”. Индикатор “РАКУРС” горит зеленым, когда имеется возможность изменять ракурсы.

## Краткий обзор

В этой главе приводится краткий обзор с информацией для начала эксплуатации системы.

Для выбора языка, используемого в экранном дисплее, обратитесь к стр. 63.

Для выбора форматного соотношения экрана подключаемого телевизора обратитесь к стр. 64.

---

## Распаковка

Проверьте наличие следующих пунктов:

- Громкоговорители (5)
- Низкочастотный громкоговоритель (1)
- Рамочная антенна AM (1)
- Проволочная антенна FM (1)
- Кабели громкоговорителей (5 м × 4, 15 м × 2)
- Видеокабель (1)
- Пульт дистанционного управления (пульт) RM-SS800 (1)
- Батарейки R6 (размера AA) (2)
- Ножки (15)
- Подсоединение и установка громкоговорителей (таблица) (1)
- Краткое руководство для пульта дистанционного управления (таблица) (1)
- 21-штырьковый адаптер (1)

## Установка батареек в пульт

Системой можно управлять с помощью прилагаемого пульта. Вставьте две батарейки R6 (размера AA), располагая полюса ⊕ и ⊖ батареек в соответствии с метками внутри батарейного отсека. При использовании пульта дистанционного управления направляйте его на дистанционный датчик  в системе.

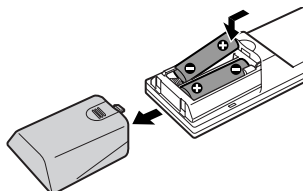

### Примечания

- Не оставляйте пульт в очень жарком или влажном месте.
- Не используйте новую батарейку вместе со старой.
- Не допускайте попадания посторонних предметов в корпус пульта, особенно при замене батареек.
- Не направляйте дистанционный датчик на прямой солнечный свет или осветительную аппаратуру. Это может привести к неисправности.
- Если Вы не будете использовать пульт в течение продолжительного периода времени, выньте батарейки во избежание возможного повреждения вследствие утечки внутреннего вещества батареек и коррозии.

## Пункт 1: Подключение системы громкоговорителей

Подключите входящую в комплект систему громкоговорителей с помощью прилагаемых кабелей громкоговорителей таким образом, чтобы цвет кабелей соответствовал цвету разъемов. Подключайте только громкоговорители, которые входят в комплект этой системы.

Для получения наилучшего эффекта объемного звучания задайте параметры громкоговорителя (расстояние, уровень и т.д.) на стр. 23.

### Необходимые кабели

#### Кабели громкоговорителей

Разъем и цветная изоляция кабелей громкоговорителей такого же цвета, что и гнезда, к которым они подключаются.





## Разъемы для подключения громкоговорителей

Подключайте	К
Передние громкоговорители	Разъемам SPEAKER FRONT L (белый) и R (красный)
Задние громкоговорители	Разъемам SPEAKER REAR L (голубой) и R (серый)
Центральный громкоговоритель	Разъему SPEAKER CENTER (зеленый)
Низкочастотный громкоговоритель	Разъему SPEAKER WOOFER (фиолетовый)

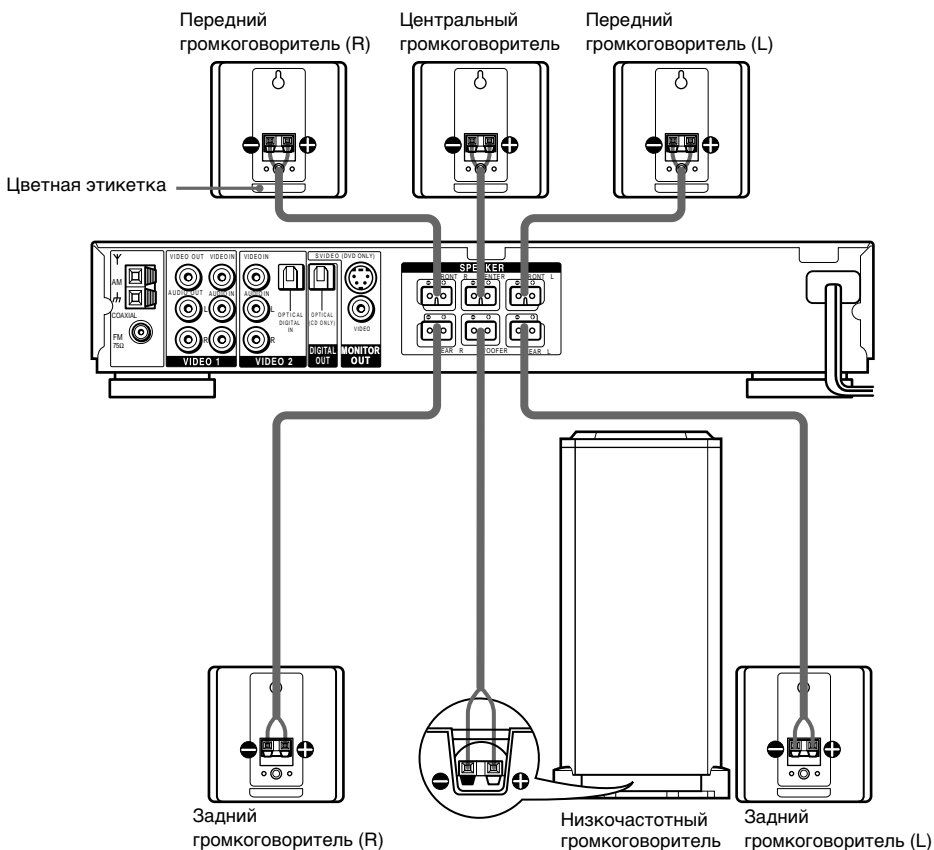

### Примечание по размещению громкоговорителей

Соблюдайте осторожность при размещении низкочастотного громкоговорителя или подставок под громкоговорители (не входят в комплект), подсоединенных к передним/задним громкоговорителям, на полах, которые обработаны особым образом (натертых воском, покрашенных масляными красками, полированных и т.д.), так как это может привести к появлению пятен или изменению цвета.

продолжение на следующей странице

## Чтобы избежать короткого замыкания громкоговорителей

Короткое замыкание громкоговорителей может привести к неисправности системы. Чтобы избежать этого, обязательно выполняйте следующие меры предосторожности при подсоединении громкоговорителей. Убедитесь в том, что оголенные жилы всех кабелей громкоговорителей не соприкасаются с другими разъемами или оголенными жилами других кабелей.

### Примеры неправильных соединений кабелей громкоговорителей

Кабель громкоговорителя с оголенным концом соприкасается с другим разъемом.

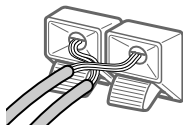

Кабели с оголенными концами соприкасаются друг с другом из-за небрежного удаления изоляции.

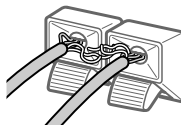

После подключения всех компонентов, громкоговорителей и кабеля питания переменного тока (провода электропитания), воспроизведите тестовый сигнал для проверки правильности подключения всех громкоговорителей. Подробные сведения о воспроизведении тестового сигнала см. на стр. 26.

Если при воспроизведении тестового сигнала отсутствует звук из громкоговорителя, или тестовый сигнал выдается не через тот громкоговоритель, который отображается в данный момент на дисплее передней панели, возможно, на громкоговорителе произошло короткое замыкание. В этом случае проверьте подсоединение громкоговорителя еще раз.

### Примечания

- Обязательно подключайте кабели громкоговорителей к соответствующим разъемам на компонентах: ⊕ к ⊕, а ⊖ к ⊖. Если кабели подсоединены наоборот, возможны искажения звука, а также недостаток низких частот.
- Если используются громкоговорители с низким значением максимальной входной мощности, осторожно регулируйте громкость, чтобы избежать слишком высокого уровня звука на громкоговорителях.

## Пункт 2: Подключение антенн

Для прослушивания радиоприемника подключайте прилагаемые антенны AM/FM.

### Разъемы для подключения антенн

Подключайте	К
Рамочную антенну AM	Разъемам AM
Проволочную антенну FM	Разъему антенны FM 75Ω COAXIAL (КОАКСИАЛЬНЫЙ)

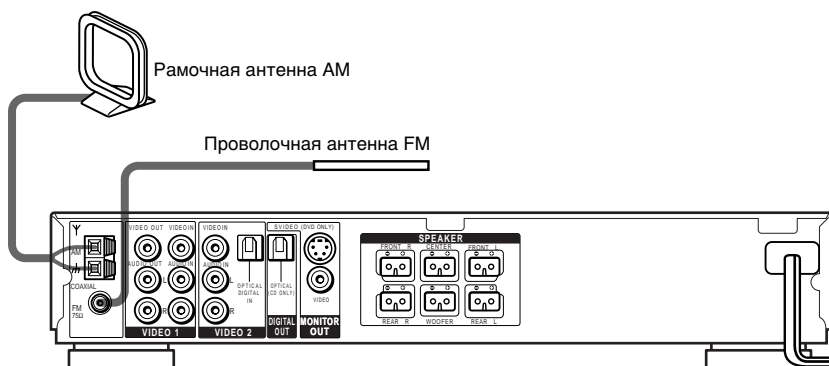

### Примечания

- Для предотвращения приема помех необходимо устанавливать рамочную антенну AM как можно дальше от системы и других подключаемых компонентов.
- Обязательно полностью растяните проволочную антенну FM.
- После подключения проволочной антенны FM поддерживайте, насколько это возможно, ее горизонтальное положение.
- При подключении прилагаемой рамочной антенны AM подсоединяйте черный провод (B) к разъему *m*, а белый (A) - к другому разъему.

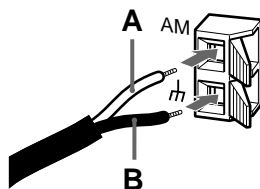

продолжение на следующей странице

### 💡 При плохом приеме FM

Воспользуйтесь 75-омным коаксиальным кабелем (не прилагается) для подключения системы к наружной антенне FM, как показано ниже.

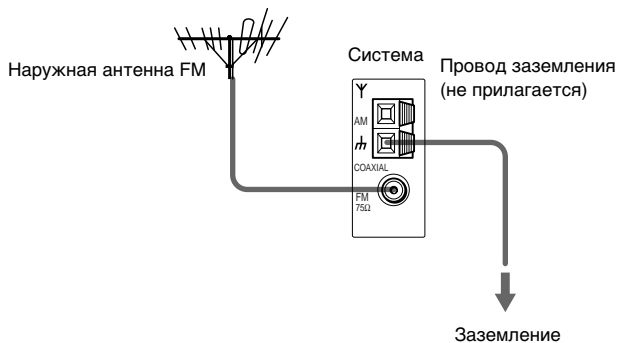

### Примечание

При подключении системы к наружной антенне обязательно обеспечьте ее заземление с целью защиты от грозового разряда. Чтобы предотвратить возгорание газа, не подсоединяйте провод заземления к газовым трубам.

## Пункт 3: Подключение телевизора и видеоаппаратуры

### Необходимые кабели

#### Видеокабель для подключения телевизора



#### Аудио/видеокабели (не прилагаются)

При подключении кабеля обязательно подключайте цветные штекеры к соответствующим гнездам на компонентах.

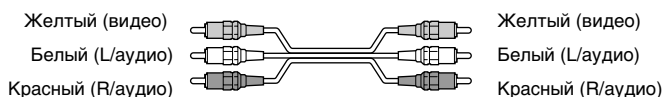

### Гнезда для подключения видеоаппаратуры

Подключайте	К
Телевизор	Гнезду MONITOR OUT (ВЫХОД МОНИТОРА)
Видеомагнитофон	Гнездам VIDEO 1 (ВИДЕО 1)
Цифровой спутниковый ресивер	Гнездам VIDEO 2 (ВИДЕО 2)

#### При использовании гнезда S-video вместо видеогнезд

Ваш телевизор должен быть подсоединен через гнездо S-video. Сигналы S-video передаются по отдельной шине, в отличие от видеосигналов, и не выводятся через видеогнезда.

#### Примечания

- При выборе гнезда VIDEO 1 (ВИДЕО 1) с помощью кнопки FUNCTION (ФУНКЦИЯ) сигнал выводится с передних Л/П громкоговорителей, а не с гнезд VIDEO 1 VIDEO OUT и AUDIO OUT L/R.
- При выборе линейных выходов Video 1 (Видео 1) задайте для аппарата режим 2CH STEREO. Если аппарат не установлен в режим 2CH STEREO, линейные выходы могут функционировать неправильно.

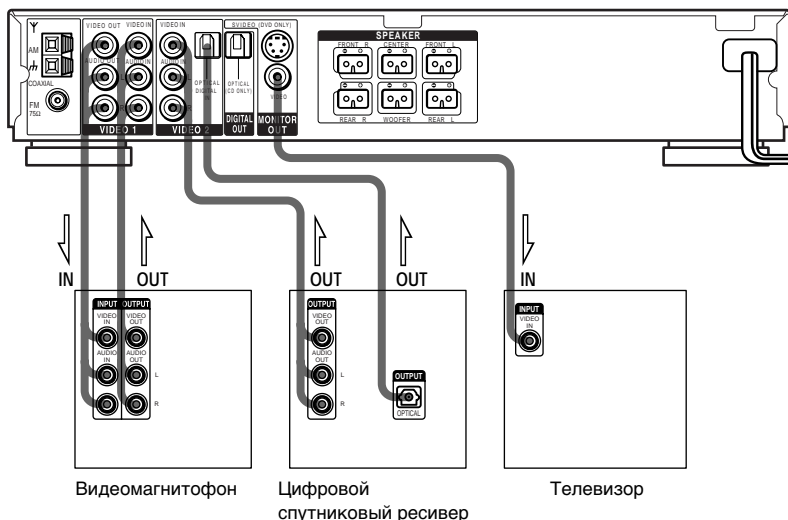

### При подключении цифрового спутникового ресивера с гнездом OPTICAL (ОПТИЧЕСКИЙ)

Цифровой спутниковый ресивер можно подключить к гнезду OPTICAL (ОПТИЧЕСКИЙ) вместо гнезд системы VIDEO IN и AUDIO IN L/R.

Система может принимать как цифровые, так и аналоговые сигналы. Приоритет цифровых сигналов выше аналоговых. Если цифровой сигнал будет прерван, через 2 секунды будет обработан аналоговый сигнал.

### При подключении цифрового спутникового ресивера без гнезда OPTICAL (ОПТИЧЕСКИЙ)

Подключайте цифровой спутниковый ресивер только к гнездам системы VIDEO IN и AUDIO IN L/R.

## Установка для системы (для моделей, поставляемых в Азию и Австралию)

Установка для системы необходима в зависимости от подключаемого телевизора.

### Если система цветного телевидения NTSC или DUAL

Так как установлена система цветного телевидения NTSC, можно использовать эту систему и ее текущие установки.

### Если система цветного телевидения PAL

Чтобы установить для системы значение PAL, включите систему в момент нажатия на ней кнопки **III**. Чтобы установить в NTSC, выключите систему, а затем снова включите в момент нажатия на ней кнопки **III**.

## Подключение кабеля питания переменного тока (провода электропитания)

Перед включением кабеля питания переменного тока (провода электропитания) данной системы в розетку (электросеть), подключите к ней громкоговорители (см. стр. 16).

Включите кабель питания переменного тока (провод электропитания) телевизора/видеоаппаратуры в розетку (электросеть).

## Настройка АС

Для получения наилучшего эффекта объемного звучания все громкоговорители, кроме низкочастотного громкоговорителя, должны быть на одинаковом расстоянии от слушателя (А).

Однако, если необходимо, центральный громкоговоритель данной системы разрешается устанавливать на 1,6 м (В), а задние громкоговорители на 4,6 м ближе (С) по отношению к слушателю.

Передние громкоговорители можно разместить на расстоянии 1 - 15 м (А) от слушателя.

Низкочастотный громкоговоритель можно размещать в любом месте.

Задние громкоговорители можно размещать за слушателем или сбоку в зависимости от формы комнаты и т.д.

Задние громкоговорители расположены сбоку

Задние громкоговорители расположены сзади

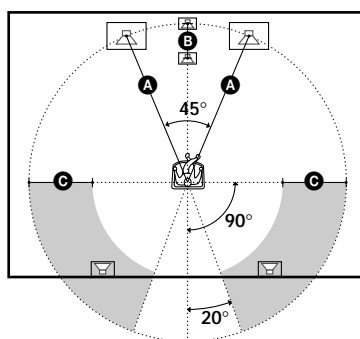
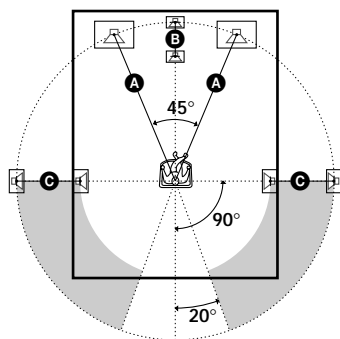

### Примечание

Не устанавливайте центральный и задние громкоговорители дальше от слушателя, чем передние.

### Задание параметров громкоговорителя

Для получения наилучшего эффекта объемного звучания сначала задайте расстояние от громкоговорителей до слушателя, затем установите баланс и уровень. Воспользуйтесь тестовым сигналом для настройки одинакового уровня громкости громкоговорителей.

Параметры громкоговорителя можно настроить с помощью меню НАСТРОЙКА АС на дисплее установок (стр. 66).

продолжение на следующей странице

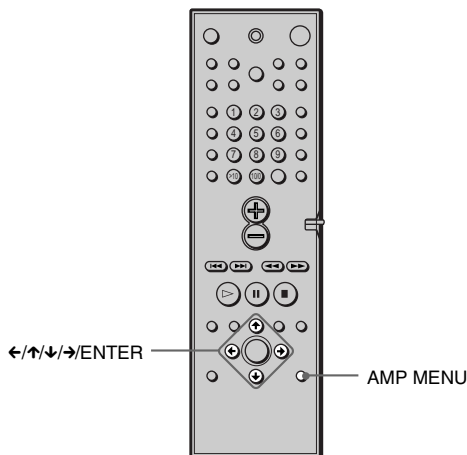

### Чтобы задать размер, расстояние, положение и высоту громкоговорителей

- 1 Нажмите кнопку AMP MENU (AMP МЕНЮ), чтобы отобразить меню ♪ SP. SETUP (НАСТРОЙКА АС) на дисплее передней панели.
- 2 Находясь в положении для прослушивания, выберите элемент, который необходимо установить, используя кнопки  $\uparrow/\downarrow$ .
  - Элементы, устанавливаемые в меню ♪ SP. SETUP (НАСТРОЙКА АС)
    - Размер задних и центрального громкоговорителей
    - Расстояние до передних, задних и центрального громкоговорителей
    - Положение и высота задних громкоговорителей
- 3 Установите параметр, используя кнопки  $\leftarrow/\rightarrow$ .  
Выбранный параметр отображается на дисплее передней панели.
- 4 Повторите пункты 2 и 3, чтобы задать другие параметры в меню ♪ SP. SETUP (НАСТРОЙКА АС).  
Если в течение нескольких секунд пульт не используется, параметр исчезнет и будет сохранен в памяти.

#### ■ РАЗМЕР

Если не подключены центральный или задние громкоговорители, или удалены задние громкоговорители, установите параметры для CENTER и REAR. Так как настройки для передних и низкочастотного громкоговорителей являются фиксированными, их нельзя изменить. Настройки по умолчанию подчеркнуты.

- CENTER (центральный громкоговоритель)
  - YES: Обычно следует выбрать это значение.
  - NO: Выберите это значение, если не используется центральный громкоговоритель.
- REAR (задние громкоговорители)
  - YES: Обычно выбирается это значение. Укажите положение и высоту, чтобы правильно применить режимы Digital Cinema Surround для “виртуального” звукового поля (стр. 46).
  - NONE: Выберите это значение, если не используется задний громкоговоритель.



## ■ РАССТОЯНИЕ

Можно изменять расстояние до каждого громкоговорителя следующим образом. Настройки по умолчанию указаны в скобках.

- F. D. 5 м (расстояние до передних громкоговорителей)  
Расстояние до передних громкоговорителей можно изменять с шагом 0,2 м в пределах от 1,0 до 15,0 м.
- C. D. 5 м (расстояние до центрального громкоговорителя)  
Расстояние до центрального громкоговорителя можно изменять с шагом 0,2 м и смещать его по направлению к слушателю на расстояние до 1,6 м от передних громкоговорителей.
- R. D. 3,4 м (расстояние до задних громкоговорителей)  
Расстояние до задних громкоговорителей можно изменять с шагом 0,2 м и смещать его по направлению к слушателю на расстояние до 4,6 м от передних громкоговорителей.

### Примечание

Если не все передние или задние громкоговорители расположены от слушателя на равном расстоянии, установите расстояние до ближайшего громкоговорителя.

### Задание положения и высоты заднего громкоговорителя

Если для параметра "REAR" выбрано любое значение, кроме "NONE", укажите положение и высоту задних громкоговорителей. Установки по умолчанию подчеркнуты.

Схема расположения

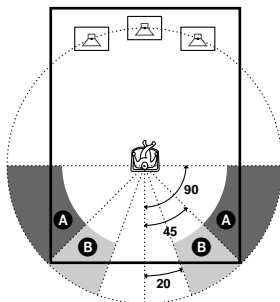

- **R. P. BEHIND**  
Выберите это значение, если задние громкоговорители расположены в секторе **B**.
- **R. P. SIDE**  
Выберите это значение, если задние громкоговорители расположены в секторе **A**.

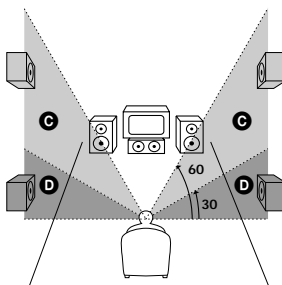

• **R. H. LOW**

Выберите это значение, если задние громкоговорители расположены в секторе



• **R. H. HIGH**

Выберите это значение, если задние громкоговорители расположены в секторе



Эти параметры недоступны, если для параметра “REAR” установлено значение “NO”.

**Чтобы задать баланс и уровень громкоговорителей**

- 1 Нажмите кнопку AMP MENU (AMP МЕНЮ), чтобы отобразить меню ♪ LEVEL на дисплее передней панели.
- 2 С помощью кнопки ↑/↓ выберите T.TONE (ТЕСТ СИГНАЛ), а затем, используя кнопку ←/→, установите для параметра T.TONE (ТЕСТ СИГНАЛ) значение ON.  
Тестовый сигнал будет воспроизводиться по очереди через каждый громкоговоритель.
- 3 Находясь в положении для прослушивания, выберите элемент, который необходимо отрегулировать, используя кнопку ↑/↓.
  - Элементы, регулируемые в меню ♪ LEVEL
    - Баланс передних и задних громкоговорителей
    - Уровень громкости центрального, задних и низкочастотного громкоговорителей
- 4 С помощью кнопки ←/→ отрегулируйте уровень громкости таким образом, чтобы тестовый сигнал выдавался из всех громкоговорителей с одинаковой громкостью.  
Установленное значение отображается на дисплее передней панели.
- 5 Повторите пункты 3 и 4, чтобы настроить другие параметры в меню ♪ LEVEL.  
Если в течение нескольких секунд пульт не используется, значение параметра исчезнет с дисплея и сохранится в памяти системы.
- 6 С помощью кнопки ↑/↓ выберите T.TONE (ТЕСТ СИГНАЛ), а затем, используя кнопку ←/→, установите для параметра T.TONE (ТЕСТ СИГНАЛ) значение OFF.

## ■БАЛАНС

Можно изменять баланс каждого громкоговорителя следующим образом. Настройки по умолчанию указаны в скобках.

- F \_\_\_|\_\_\_ (центр) (передние громкоговорители)  
Регулировка баланса между передними левым и правым громкоговорителями (можно сместить на 6 шагов влево или вправо от центра).
- R \_\_\_|\_\_\_ (центр) (задние громкоговорители)  
Регулировка баланса между задними левым и правым громкоговорителями (можно сместить на 6 шагов влево или вправо от центра).

## ■УРОВЕНЬ

Уровень каждого громкоговорителя можно изменять следующим образом. Настройки по умолчанию указаны в скобках.

- C. LEVEL (0 дБ) (уровень центрального громкоговорителя)  
Регулировка уровня центрального громкоговорителя (от -6 дБ до +6 дБ, шаг 1 дБ).
- R. LEVEL (0 дБ) (уровень задних громкоговорителей)  
Регулировка уровня задних громкоговорителей (от -6 дБ до +6 дБ, шаг 1 дБ).
- S. W. LEV. (0 дБ) (уровень низкочастотного громкоговорителя)  
Регулировка уровня низкочастотного громкоговорителя (от -6 дБ до +6 дБ, шаг 1 дБ).

## Примечания

- При выборе элемента звук кратковременно прерывается.
- В зависимости от установок других громкоговорителей низкочастотный громкоговоритель может воспроизводить слишком громкий звук.

## Для изменения громкости сразу всех громкоговорителей

Используйте регулятор VOLUME (ГРОМКОСТЬ).

## Другие параметры AMP MENU (AMP МЕНЮ)

Можно управлять яркостью дисплея на передней панели, удалять предварительно настроенные станции и названия станции из памяти, а также восстанавливать значения параметров по умолчанию для громкоговорителей. Нажмите кнопку AMP MENU (AMP МЕНЮ), чтобы отобразить меню  $\updownarrow$  CUSTOMIZE. Для выбора следующих элементов используйте кнопки  $\up/\downarrow$ .

## ■СВЕЧЕНИЕ

Яркость дисплея на передней панели можно изменять в два этапа.

## ■МЕМО. CLR. (ОЧИСТКА ПАМЯТИ)

- N (Нет): Возврат к предыдущему меню.
- Y (Да): Если выбрать Y нажатием кнопки ENTER (ВВОД), появится надпись “Really? N” (Подтвердите, Нет) и “Really? Y” (Подтвердите, Да). Если выбрать “Really? Y” (Подтвердите, Да), нажав кнопку ENTER (ВВОД), на дисплее появится надпись “ALL CLEAR!”, и все настройки, включая предварительно настроенные станции и названия станций, будут удалены из памяти, а для громкоговорителей будут восстановлены параметры по умолчанию.

# Предварительная настройка радиостанций

Можно выполнить предварительную настройку 20 радиостанций в диапазоне FM и 10 радиостанций в диапазоне AM.

Перед настройкой уменьшите громкость до минимума.

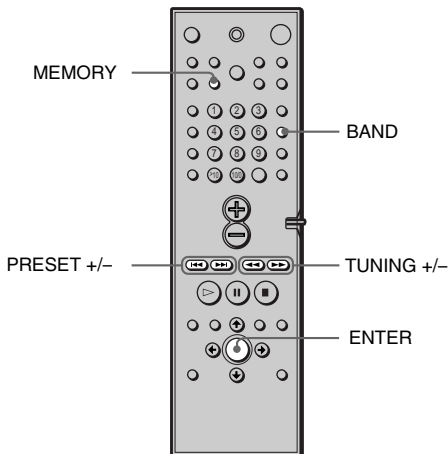

- 1** Несколько раз нажмите кнопку **BAND (ДИАПАЗОН)**, пока на дисплее передней панели не появится индикация нужного диапазона.

При каждом нажатии кнопки **BAND (ДИАПАЗОН)** диапазон изменяется с AM на FM и обратно.

- 2** Нажмите кнопку **TUNING (НАСТРОЙКА) +** или **-** и удерживайте ее до тех пор, пока не станет изменяться индикация частоты, затем отпустите эту кнопку.

Сканирование остановится, когда система настроится на какую-нибудь станцию. На дисплее передней панели появятся индикации “**TUNED**” (НАСТРОЕНО) и “**ST**” (для стереопрограммы).

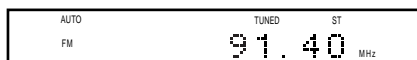

- 3** Нажмите кнопку **MEMORY (ПАМЯТЬ)**.

На дисплее передней панели появится номер станции.



- 4 Нажмите кнопку PRESET (ПРЕДУСТАНОВКА) + или -, чтобы выбрать нужный номер станции.



- 5 Нажмите кнопку ENTER (ВВОД).

Станция сохраняется в памяти.

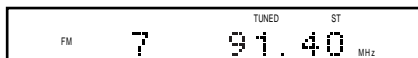

- 6 Повторите пункты 1 – 5 для сохранения в памяти других станций.

#### Для настройки на станцию со слабым сигналом



В пункте 2 несколько раз нажмите кнопку TUNING (НАСТРОЙКА) + или -, чтобы выполнить ручную настройку на станцию.

#### Для изменения номера станции

Выполните описанные процедуры, начиная с пункта 1.

#### Для изменения шага настройки в диапазоне АМ (за исключением моделей для Европы, Ближнего Востока и Филиппин)

Шаг настройки в диапазоне АМ устанавливается на заводе равным 9 кГц (в некоторых областях 10 кГц).

Чтобы изменить шаг настройки в диапазоне АМ, сначала настройтесь на любую АМ-станцию, затем выключите питание с помощью кнопки  на пульте дистанционного управления. Нажмите кнопку  (на системе) и, удерживая ее, снова включите питание. При изменении шага настройки предварительно настроенные АМ-станции будут удалены из памяти.

Чтобы восстановить исходный шаг настройки, повторите вышеуказанную процедуру.

# Воспроизведение дисков

DVD

VIDEO CD

SACD CD

В зависимости от DVD или VIDEO CD дисков некоторые операции могут отличаться или будут ограничены.

См. инструкцию, прилагаемую к диску.

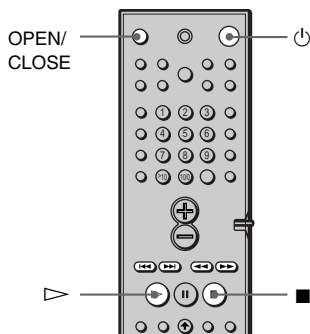
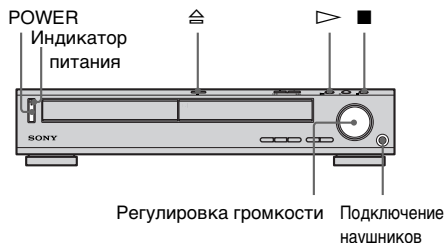

**1** Включите телевизор.

**2** Выберите входной видеосигнал от этой системы на телевизоре.

**3** Нажмите кнопку **POWER (ПИТАНИЕ)** на системе. Система перейдет в режим ожидания, и индикатор питания загорится красным.

**4** Нажмите кнопку **⏏** на системе или кнопку **OPEN/CLOSE (ОТКРЫТЬ/ЗАКРЫТЬ)** на пульте дистанционного управления и вставьте диск в отсек дисков.

Система автоматически включится, и индикатор питания погаснет.

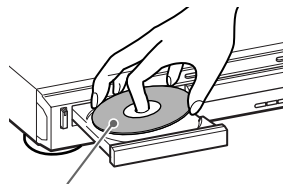

Стороней для воспроизведения вниз

**5** Нажмите кнопку **▶**. Отсек дисков закроется, и система начнет воспроизведение (непрерывное). Отрегулируйте громкость на системе.

**После выполнения пункта 5**  
В зависимости от диска на экране телевизора может появиться меню. Вы можете воспроизводить диск в диалоговом режиме, следуя инструкциям меню. DVD диск (стр. 32), VIDEO CD диск (стр. 33).

**Для включения системы**  
Нажмите кнопку **POWER (ПИТАНИЕ)** на системе. Система перейдет в режим ожидания, и индикатор питания загорится красным. Нажмите кнопку **⏏** на пульте дистанционного управления. Система включится, и индикатор питания погаснет. В режиме ожидания систему также можно включить нажатием кнопки **⏏** на системе или нажатием кнопки **▶**.

**Для выключения системы**  
Нажмите кнопку **⏏** на пульте дистанционного управления. Система перейдет в режим ожидания, и индикатор питания загорится красным. Для отключения питания системы нажмите кнопку **POWER (ПИТАНИЕ)** на системе. При воспроизведении диска не выключайте систему путем нажатия кнопки **POWER (ПИТАНИЕ)**. Это может привести к сбросу установок меню. Прежде чем выключить питание системы, сначала нажмите кнопку **■**, чтобы остановить воспроизведение, а затем нажмите кнопку **⏏** на пульте дистанционного управления.

## Дополнительные операции

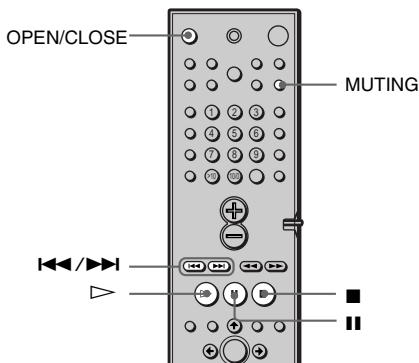

Для	Действие
Остановки	Нажмите кнопку ■.
Паузы	Нажмите кнопку II.
Возобновления воспроизведения после паузы	Нажмите кнопку II или ▶.
Перехода к следующему разделу, дорожке или сцене в режиме непрерывного воспроизведения	Нажмите кнопку ▶▶.
Возврата к предыдущему разделу, дорожке или сцене в режиме непрерывного воспроизведения	Нажмите кнопку ◀◀.
Остановки воспроизведения и извлечения диска	Нажмите кнопку OPEN/CLOSE (ОТКРЫТЬ/ЗАКРЫТЬ).
Отключения звука	Нажмите кнопку MUTING (ОТКЛЮЧЕНИЕ ЗВУКА). Чтобы снова включить звук, нажмите эту кнопку еще раз.

### Примечание

Не закрывайте отсек для дисков рукой. Для закрытия отсека для дисков нажимайте кнопку OPEN/CLOSE (ОТКРЫТЬ/ЗАКРЫТЬ).

## Возобновление воспроизведения с точки, где был остановлен диск

(возобновленное воспроизведение)



В случае остановки диска система запоминает точку, в которой была нажата кнопка ■, а на дисплее передней панели появится индикация “RESUME (ВОЗОБНОВИТЬ)”. Пока отсек дисков остается закрытым, возможность возобновленного воспроизведения остается, даже если проигрыватель перейдет в режим ожидания в результате нажатия кнопки ⏻.

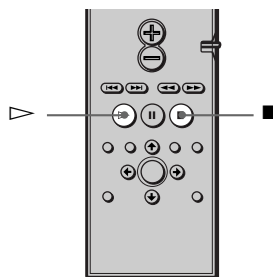

### 1 Во время воспроизведения диска нажмите кнопку ■ для остановки воспроизведения.

На дисплее передней панели появится индикация “RESUME (ВОЗОБНОВИТЬ)”, и воспроизведение диска можно начать с того места, где он был остановлен. Если индикация “RESUME (ВОЗОБНОВИТЬ)” не появится, возобновленное воспроизведение невозможно.

*продолжение на следующей странице*

- 
- ## 2 Нажмите кнопку ▷.
- Система начнет воспроизведение с точки, где был остановлен диск в пункте 1.
- 

💡 Чтобы начать воспроизведение с начала диска, дважды нажмите кнопку ■, затем нажмите ▷.

### Примечания

- В зависимости от точки, в которой был остановлен диск, имеется вероятность, что система не возобновит воспроизведение именно с нее.
- Точка, в которой был остановлен диск, стирается в следующих случаях:
  - отключение питания нажатием на системе кнопки POWER (ПИТАНИЕ);
  - изменению режима воспроизведения.

---

## Использование меню DVD диска

Некоторые диски содержат “меню глав” или “меню DVD”. На некоторых DVD дисках они могут называться просто “меню” или “глава”.

### Использование меню глав

DVD диск разделен на длинные участки изображения или музыкальные фрагменты, называемые “главами”. При воспроизведении DVD диска, содержащего несколько глав, с помощью меню глав можно выбрать ту, которая нужна Вам.

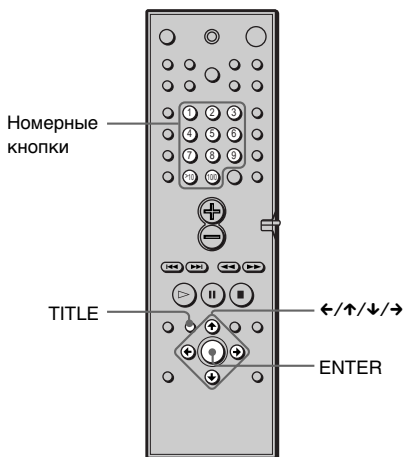

- 
- 1 Нажмите кнопку TITLE (ПРОИЗВЕДЕНИЕ).**

На экране телевизора появится меню глав.  
Содержание меню меняется в зависимости от диска.

---

  - 2 Нажмите кнопку ←/↑/↓/→ или номерные кнопки для выбора главы, которую требуется воспроизвести.**

---

  - 3 Нажмите кнопку ENTER (ВВОД).**

Система начнет воспроизводить выбранную главу.
-



## Использование меню DVD диска

Некоторые DVD диски позволяют выбрать содержание диска с помощью меню. При воспроизведении таких DVD дисков можно выбирать элементы, например, язык субтитров и язык звука, с помощью меню DVD диска.

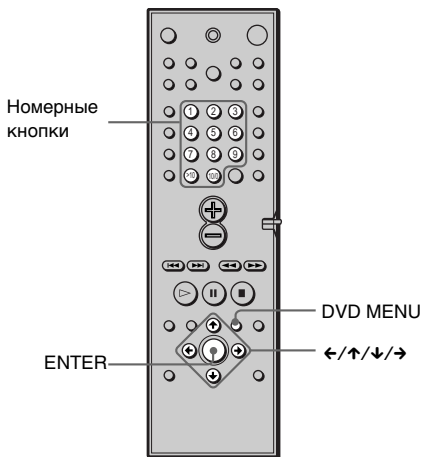

### 1 Нажмите кнопку DVD MENU (DVD МЕНЮ).

На экране телевизора появится меню DVD диска. Содержание меню меняется в зависимости от диска.

### 2 Нажмите кнопку ←/↑/↓/→ или номерные кнопки для выбора элемента, который требуется изменить.

### 3 Чтобы изменить другие элементы, повторите пункт 2.

### 4 Нажмите кнопку ENTER (ВВОД).

## Воспроизведение VIDEO CD дисков с функциями PBC

(воспроизведение PBC) 

С помощью функций PBC (контроля воспроизведения) можно легко выполнять простые операции в диалоговом режиме, операции с функциями поиска и т.д. Воспроизведение PBC позволяет воспроизводить VIDEO CD диски в диалоговом режиме, следуя командам меню на экране телевизора.

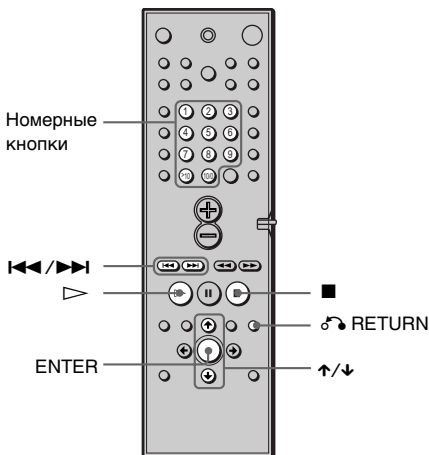

### 1 Начните воспроизведение VIDEO CD диска с функциями PBC.

Появляется меню, элементы которого можно выбирать.

### 2 Выберите номер элемента, нажимая кнопку ↑/↓ или номерные кнопки.

продолжение на следующей странице







**3** Нажмите кнопку ENTER (ВВОД).

**4** Следуйте инструкциям меню для выполнения операций в диалоговом режиме.

См. инструкции, прилагаемые к диску, поскольку процедуры могут меняться в зависимости от VIDEO CD диска.

### Для возврата в меню

Нажмите кнопку  RETURN (ВОЗВРАТ).

 Для воспроизведения без использования функции PBC нажмите кнопку   или номерные кнопки для выбора дорожки, когда система находится в режиме останова, затем нажмите кнопку  или ENTER (ВВОД). На экране телевизора появится сообщение “Воспроизведение без функций PBC”, и система начнет непрерывное воспроизведение. Вы не можете воспроизводить неподвижные изображения, например, экран меню. Для возврата к воспроизведению PBC нажмите дважды кнопку , а затем кнопку .

### Примечание

В зависимости от VIDEO CD диска, в инструкции, прилагаемой к диску, в пункте 3 вместо сообщения “Нажмите кнопку ENTER” может появиться “Нажмите кнопку SELECT”. В этом случае нажмите кнопку .

## Создание собственной программы

(программное воспроизведение)



Содержимое диска можно воспроизводить в нужном Вам порядке; для этого нужно задать последовательность глав, разделов или дорожек, имеющих на диске, чтобы создать собственную программу. Можно программировать до 25 глав, разделов и дорожек.

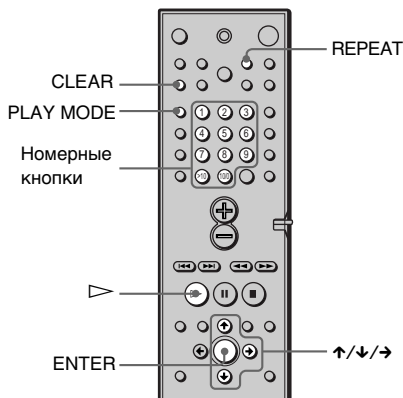

**1** В режиме останова нажимайте кнопку PLAY MODE (РЕЖИМ ВОСПРОИЗВЕДИЯ), пока на дисплее передней панели не появится индикация “PROGRAM”.

На экране телевизора появится дисплей программирования.

Индикация “РАЗДЕЛ” отображается при воспроизведении VIDEO CD, SACD или CD диска.

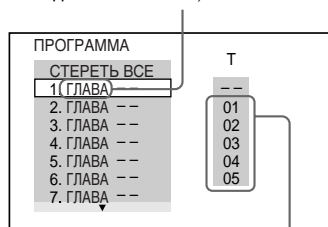

Главы или дорожки, записанные на диске

**2 Нажмите кнопку →.**  
 Курсор перемещается к главе или дорожке (в данном случае к "01").

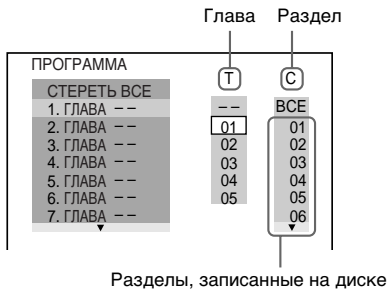

Разделы, записанные на диске

**3 Выберите главы, разделы или дорожки, которые требуется включить в программу.**

■ При воспроизведении DVD диска

Например, выберите раздел "03" главы "02".

Нажмите кнопку ↑/↓ или номерные кнопки для выбора "02" в столбце "Т", затем нажмите кнопку ENTER (ВВОД).

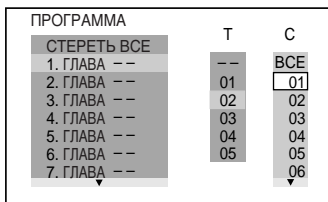

Затем нажмите кнопку ↑/↓ или номерные кнопки для выбора "03" в столбце "С", затем нажмите кнопку ENTER (ВВОД).

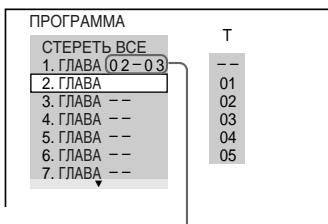

Выбранная глава и раздел

■ При воспроизведении VIDEO CD, SACD или CD дисков  
 Например, выберите дорожку "02".

Нажмите кнопку ↑/↓ или номерные кнопки для выбора "02" в столбце "Т", затем нажмите кнопку ENTER (ВВОД).

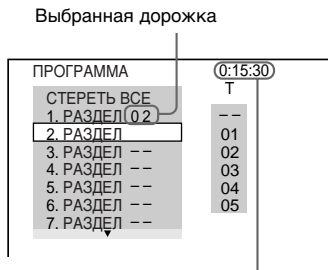

Общее время запрограммированных дорожек

**4 Чтобы запрограммировать другие главы, разделы или дорожки, повторите пункты 2 и 3.**

Запрограммированные главы, разделы и дорожки отображаются в порядке выбора.

**5 Нажмите кнопку ▷ для начала программного воспроизведения.**

Начинается программное воспроизведение.

По окончании программы ее можно начать заново, нажав кнопку ▷.

**Для возврата к воспроизведению в обычном режиме**

Нажмите кнопку CLEAR (ОЧИСТИТЬ) во время воспроизведения.

## Для отключения меню программирования

В режиме останова нажмите кнопку PLAY MODE (РЕЖИМ ВОСПРОИЗВЕДЕНИЯ) для отключения меню программирования.

## Для смены программы

- 1 В пункте 2 выберите номер программы, содержащей главы, разделы или дорожки, которую требуется изменить, с помощью кнопки  $\uparrow/\downarrow$  или номерных кнопок и нажмите кнопку  $\rightarrow$ .
- 2 Выполните пункт 3 для установки новой программы.

## Для отмены запрограммированной последовательности

Для отмены всех глав, разделов или дорожек в запрограммированном порядке нажмите кнопку  $\uparrow$  и в пункте 2 выберите “СТЕРЕТЬ ВСЕ”. Для отмены выбранной программы в пункте 2 выберите программу с помощью кнопки  $\uparrow/\downarrow$ , затем нажмите кнопку CLEAR (ОЧИСТИТЬ) или в пункте 3 выберите “...” и нажмите кнопку ENTER (ВВОД).

 Можно установить повторное воспроизведение запрограммированных глав, разделов или дорожек. Нажмите кнопку REPEAT (ПОВТОР) или выберите параметр “ПОВТОР” на дисплее меню управления во время программного воспроизведения.

### Примечание

Число отображаемых глав, разделов или дорожек совпадает с числом глав, разделов или дорожек, записанных на диске.

## Воспроизведение в произвольном порядке (произвольное воспроизведение)



Вы можете предоставить системе возможность “перетасовать” главы, разделы или дорожки и воспроизводить их в произвольной последовательности. При последующей “перетасовке” порядок воспроизведения изменяется.

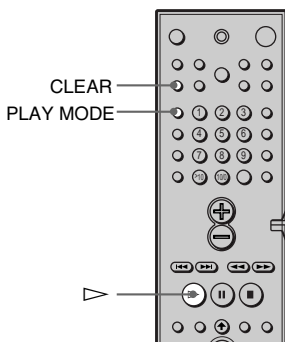

- 1 В режиме останова нажимайте кнопку PLAY MODE (РЕЖИМ ВОСПРОИЗВЕДЕНИЯ), пока на дисплее передней панели не появится индикация “SHUFFLE”.

- 2 Нажмите кнопку  $\triangleright$ .

## Для возврата к воспроизведению в обычном режиме

В режиме останова дважды нажмите кнопку PLAY MODE (РЕЖИМ ВОСПРОИЗВЕДЕНИЯ) или во время воспроизведения нажмите кнопку CLEAR (ОЧИСТИТЬ) для возврата к обычному воспроизведению.

### Примечания

- Произвольное воспроизведение отменяется в следующих случаях:
  - открытие или закрытие отсека дисков
  - выключение питания
  - изменение функции
- Произвольное воспроизведение может быть невозможным для некоторых DVD дисков.

# Неоднократное воспроизведение

(повторное воспроизведение)



Можно несколько раз воспроизводить все главы или разделы, имеющиеся на диске, или одну главу, раздел или дорожку.

В режиме произвольного или запрограммированного воспроизведения система повторяет главы или дорожки в произвольной или запрограммированной последовательности.

Повторное воспроизведение невозможно в режиме воспроизведения PVC VIDEO CD дисков (стр. 33).

Повторное воспроизведение может быть невозможным для некоторых DVD дисков.

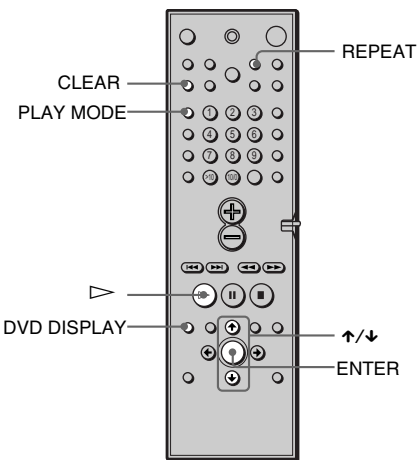

**1** Нажмите кнопку **DVD DISPLAY (ДИСПЛЕЙ DVD)**. Появится меню управления.

**2** Нажмите кнопку **↑/↓** для выбора **REPEAT** (ПОВТОР), затем нажмите кнопку **ENTER (ВВОД)**.

Если не выбрано значение “ВЫКЛ”, индикатор “REPEAT” (ПОВТОР) загорится зеленым.

**3** Выберите параметр повторного воспроизведения.



**При воспроизведении DVD диска, когда для программного воспроизведения установлен параметр ВЫКЛ**

- **ВЫКЛ**: повторное воспроизведение не выполняется.
- **ДИСК**: повтор всех глав.
- **ГЛАВА**: повтор текущей главы, имеющейся на диске.
- **РАЗДЕЛ**: повтор текущего раздела.

**При воспроизведении VIDEO CD/SACD/CD дисков, когда для программного воспроизведения установлен параметр ВЫКЛ**

- **ВЫКЛ**: повторное воспроизведение не выполняется.
- **ДИСК**: повтор всех дорожек, имеющихся на диске.
- **РАЗДЕЛ**: повтор текущей дорожки

**Когда для программного воспроизведения установлен параметр ВКЛ**

- **ВЫКЛ**: повторное воспроизведение не выполняется.
- **ВКЛ**: повтор программного воспроизведения.

**Для отмены повторного воспроизведения**

Нажмите кнопку **CLEAR (ОЧИСТИТЬ)**.

☛ **Повторное воспроизведение можно задать в режиме остановки**  
После выбора элемента “ПОВТОР” нажмите кнопку **▷**. Система начнет повторное воспроизведение.

☛ **Можно быстро отобразить состояние параметра “ПОВТОР”**  
Нажмите кнопку **REPEAT (ПОВТОР)** на пульте дистанционного управления.

**Примечание**

Повторное воспроизведение отменяется в следующих случаях:

- выключение питания;
- изменение функции.

## Поиск определенного места на диске

(сканирование, замедленное воспроизведение)



Можно быстро найти определенное место на диске путем просмотра изображения или замедленного воспроизведения.

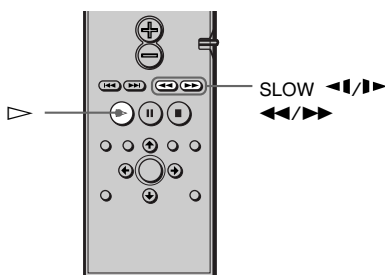

### Примечание

Некоторые DVD/VIDEO CD диски могут не поддерживать некоторые перечисленные выше операции.

### Быстрый поиск места путем перемотки вперед или назад (сканирование)

Нажмите кнопку  $\lll$  или  $\ggg$  во время воспроизведения диска. После того, как найдено нужное место, нажмите кнопку  $\triangleright$  для возврата к обычной скорости воспроизведения.

При каждом нажатии кнопки  $\lll$  или  $\ggg$  во время сканирования скорость воспроизведения изменяется. Имеются три скорости. После каждого нажатия индикация изменяется следующим образом:

Направление воспроизведения

$\times 2 \triangleright$  (только DVD/SACD/CD)  $\rightarrow$  FF1  $\triangleright \triangleright \rightarrow$  FF2  $\triangleright \triangleright$

Противоположное направление

$\times 2 \lll$  (только DVD)  $\rightarrow$  FR1  $\lll \lll \rightarrow$  FR2  $\lll \lll$

Скорость воспроизведения  $\times 2 \triangleright / \times 2 \lll$  в два раза выше обычной. Скорость воспроизведения FF2  $\triangleright \triangleright \triangleright$  / FR2  $\lll \lll \lll$  выше, чем FF1  $\triangleright \triangleright \triangleright$  / FR1  $\lll \lll \lll$ .

### Покадровый просмотр (замедленное воспроизведение)



Эту функцию можно использовать только для DVD или VIDEO CD дисков. Нажмите кнопку  $\lll$  или  $\ggg$ , когда система находится в режиме паузы. Чтобы вернуться к нормальной скорости воспроизведения, нажмите кнопку  $\triangleright$ .

При каждом нажатии кнопки  $\lll$  или  $\ggg$  во время замедленного воспроизведения скорость воспроизведения изменяется. Имеются две скорости. После каждого нажатия индикация изменяется следующим образом:

Направление воспроизведения  
SLOW 2  $\triangleright \triangleright \leftrightarrow$  SLOW 1  $\triangleright \triangleright$

Противоположное направление (только DVD)

SLOW 2  $\lll \lll \leftrightarrow$  SLOW 1  $\lll \lll$

Скорость воспроизведения SLOW 2  $\triangleright \triangleright$  / SLOW 2  $\lll \lll$  ниже, чем SLOW 1  $\triangleright \triangleright$  / SLOW 1  $\lll \lll$ .

# Поиск главы/ раздела/дорожки/ индекса/сцены **DVD**



На DVD диске можно выполнять поиск главы или раздела, а на VIDEO CD или CD диске – дорожки, индекса или сцены. Так как на диске главам и дорожкам присвоены уникальные номера, можно выбрать нужную, введя этот номер. Кроме того, можно выполнить поиск сцены, введя временной код. (ПОИСК ПО ВРЕМЕНИ)

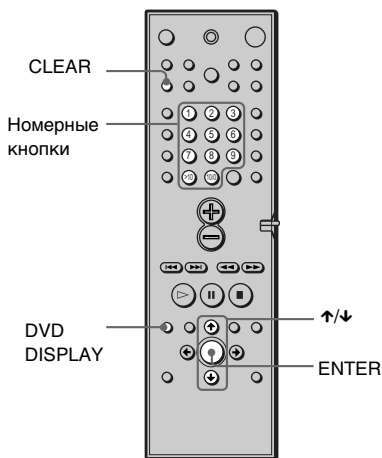

**1** Нажмите кнопку **DVD DISPLAY (ДИСПЛЕЙ DVD)**. Появится меню управления.

**2** Нажмите кнопку **↑/↓** для выбора способа поиска.

■ При воспроизведении DVD диска

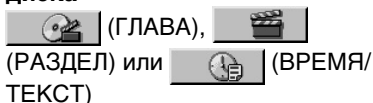

Выберите **ВРЕМЯ/ТЕКСТ** для активизации функции поиска по времени.

■ При воспроизведении VIDEO CD диска

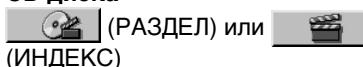

■ При воспроизведении VIDEO CD диска с функцией PBC



■ При воспроизведении SACD/CD диска

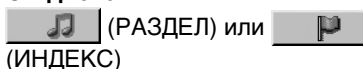

Пример: при выборе **(РАЗДЕЛ)** выбирается “\*\* (\*\*)” (\*\* – это цифра). Цифра в скобках обозначает общее количество глав, разделов, дорожек, индексов или сцен.



- 
- 3** Нажмите кнопку ENTER (ВВОД).  
“\*\* (\*\*)” изменяется на “— (\*\*)”.

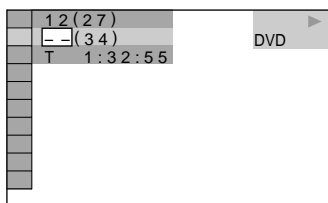

- 
- 4** Нажмите кнопку  $\uparrow/\downarrow$  или номерные кнопки для выбора номера главы, раздела, дорожки, индекса или сцены, поиск которых необходимо выполнить.

**Если сделана ошибка**

Отмените введенную цифру, нажав кнопку CLEAR (ОЧИСТИТЬ), затем выберите другой номер.

- 
- 5** Нажмите кнопку ENTER (ВВОД).

Система начнет воспроизведение с выбранного значения.

---

**Для отключения меню управления**

Несколько раз нажмите кнопку DVD DISPLAY (ДИСПЛЕЙ DVD), пока не отключится меню управления.

**Для поиска сцены с помощью временного кода (ПОИСК ПО ВРЕМЕНИ) (только DVD)**

- 1 В пункте 2 выберите  (ВРЕМЯ/ТЕКСТ).  
Выбрано “Т \*\*:\*\*:\*\*” (время воспроизведения текущей главы).
- 2 Нажмите кнопку ENTER (ВВОД).  
“Т \*\*:\*\*:\*\*” изменяется на “Т --:--:--”.
- 3 Введите временной код с помощью номерных кнопок, затем нажмите кнопку ENTER (ВВОД).  
Например, чтобы найти сцену через 2 часа 10 минут и 20 секунд от начала, введите “2:10:20”.

**Примечание**

Отображается тот же номер главы, раздела или дорожки, который записан на диске.



# Просмотр времени, прошедшего с начала или оставшегося до конца воспроизведения, на дисплее передней панели



Можно проверить такую информацию о диске, как оставшееся время, общее количество глав на DVD диске или дорожек на SACD, CD или VIDEO CD диске, с помощью дисплея передней панели (стр. 10).

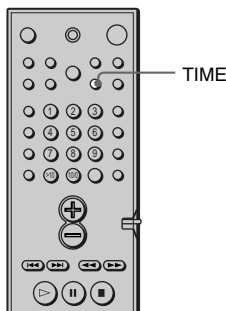

**Нажмите кнопку TIME (ВРЕМЯ).** При каждом нажатии кнопки TIME (ВРЕМЯ) во время воспроизведения диска показания на дисплее изменяются следующим образом.

## При воспроизведении DVD диска

Время воспроизведения и номер текущей главы

TITLE	CHAPTER	H	M	S
1	2	10	3	24

Оставшееся время текущей главы

TITLE	CHAPTER	H	M	S
1	2	-	11	36

Время воспроизведения и номер текущего раздела

CHAPTER	H	M	S
2	0	2	30

Оставшееся время текущего раздела

CHAPTER	H	M	S
2	-	01	320

Текст

SONY HITS/
------------

## При воспроизведении VIDEO CD диска (без функций PBC), SACD или CD диска

Время воспроизведения и номер текущей дорожки

TRACK	INDEX	M	S
2	1	2	25

Оставшееся время текущей дорожки

TRACK	INDEX	M	S
2	1	-	150

Время воспроизведения диска

M	S
3	212

Оставшееся время диска

M	S
-	2018

Текст

SONY HITS/
------------

💡 При воспроизведении VIDEO CD дисков с функциями PBC отображается номер сцены и время воспроизведения.

💡 Время воспроизведения, прошедшее с начала и оставшееся до конца текущего раздела, главы, дорожки, сцены или диска также появится на экране телевизора. Инструкции по чтению данной информации см. в разделе “Проверка времени, прошедшего с начала или оставшегося до конца воспроизведения”.

### Примечания

- Во время воспроизведения SACD диска индикатор индекса не отображается на дисплее передней панели.
- В зависимости от типа воспроизводимого диска и режима воспроизведения информация о диске может не отображаться.

## Проверка времени, прошедшего с начала или оставшегося до конца воспроизведения



Можно проверить время воспроизведения, прошедшее с начала и оставшееся до конца текущей главы, раздела или дорожки, а также общее время воспроизведения или оставшееся время до конца диска. Кроме того, можно проверить текст DVD/CD/SACD, записанный на диске.

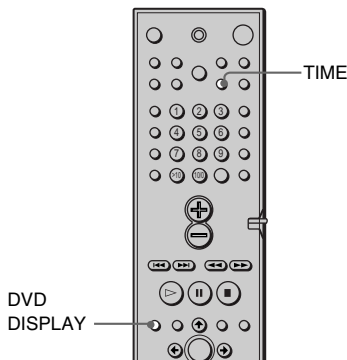

- 1** Во время воспроизведения нажмите кнопку DVD DISPLAY (ДИСПЛЕЙ DVD). Появится меню управления.

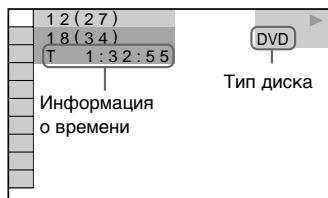

## 2 Для изменения информации о времени нажимайте кнопку TIME (ВРЕМЯ).

Способ отображения и типы изменяемого времени зависят от воспроизводимого диска.

### ■ При воспроизведении DVD диска

- Т \*\*: \*\*: \*\*: \*\*  
Время воспроизведения текущей главы
- Т- \*\*: \*\*: \*\*: \*\*  
Оставшееся время текущей главы
- С \*\*: \*\*: \*\*: \*\*: \*\*  
Время воспроизведения текущего раздела
- С- \*\*: \*\*: \*\*: \*\*: \*\*  
Оставшееся время текущего раздела

### ■ При воспроизведении VIDEO CD диска (с функциями PBC)

- \*\*: \*\*: \*\*: \*\*  
Время воспроизведения текущей сцены

### ■ При воспроизведении VIDEO CD диска (без функций PBC), SACD или CD диска

- Т \*\*: \*\*: \*\*: \*\*  
Время воспроизведения текущей дорожки
- Т- \*\*: \*\*: \*\*: \*\*: \*\*  
Оставшееся время текущей дорожки
- D \*\*: \*\*: \*\*: \*\*: \*\*  
Время воспроизведения текущего диска
- D- \*\*: \*\*: \*\*: \*\*: \*\*  
Оставшееся время воспроизведения текущего диска

**Для отключения меню управления**  
Несколько раз нажмите кнопку DVD DISPLAY (ДИСПЛЕЙ DVD), пока не отключится меню управления.

### Проверка текста DVD/CD/SACD диска

Нажимая кнопку TIME (ВРЕМЯ) в шаге 2, отобразите текст, записанный на DVD/CD/SACD диске. Текст DVD/CD/SACD отображается только в том случае, если он записан на диске. Текст нельзя изменять.

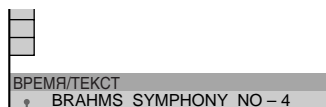

Текст DVD/CD/SACD

💡 Если текст DVD/CD/SACD диска не помещается на одной строке, целиком его можно просмотреть, прокручивая на дисплее передней панели.

💡 Время и текст можно выбрать, нажав кнопку TIME (ВРЕМЯ).

### Примечания

- Могут отображаться только буквы алфавита.
- На этой системе отображается только текст DVD/CD/SACD первого уровня, например, названия дисков или глав.
- В режиме воспроизведения SACD диска система может отображать только ограниченное количество символов. Кроме того, могут отображаться не все символы, в зависимости от диска.

## Изменение параметров звука

Если дорожки на DVD диске записаны на нескольких языках, при его воспроизведении можно выбрать нужный язык.

Если звук на DVD диске записан в нескольких форматах (PCM, Dolby Digital, MPEG или DTS), при его воспроизведении можно выбрать нужный формат звука. При воспроизведении CD или VIDEO CD стереодисков можно выбрать звук левого или правого канала и прослушивать его и через левый, и через правый громкоговорители. (В этом случае стереоэффект звука исчезает.) Например, при воспроизведении диска с записью песни, на котором вокал записан в правом канале, а инструментальная партия - в левом канале, можно выбрать левый канал и прослушивать только инструментальную партию через оба громкоговорителя.

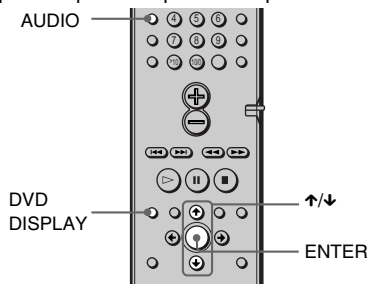

### 1 Во время воспроизведения нажмите кнопку DVD DISPLAY (ДИСПЛЕЙ DVD).

Отображается меню управления.

### 2 Нажмите кнопку (ЗВУК), затем нажмите кнопку ENTER (ВВОД).

Появятся возможные значения для параметра ЗВУК.

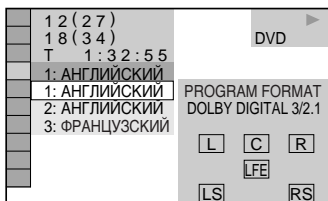

### 3 Нажимая кнопку , выберите нужный аудиосигнал.

■ При воспроизведении DVD диска В зависимости от DVD диска языки, доступные для выбора, могут быть различными.

Отображаемые 4 символа означают код языка. Чтобы определить, какой язык означает тот или иной код, см. список кодов языков на стр. 78. Если один и тот же язык отображается несколько раз, DVD диск записан с использованием нескольких форматов звука.

#### ■ При воспроизведении VIDEO CD или CD диска

Параметр по умолчанию подчеркнут.

- СТЕРЕО: Стандартный стереозвук
- 1Л: Звук левого канала (монофонический)
- 2П: Звук правого канала (монофонический)

#### ■ При воспроизведении SACD диска

В зависимости от SACD диска параметры, доступные для выбора в режиме останова, могут быть различными.

- МНОГОКАНАЛЬНЫЙ: Диск содержит многоканальный участок воспроизведения
- 2КАН: Диск содержит 2-канальный участок воспроизведения.
- CD: Если необходимо воспроизвести диск, как обычный CD диск.

#### Примечание

В режиме воспроизведения SACD дисков не все диски предоставляют указанные три варианта прослушивания. Все зависит от конфигурации слоя воспроизводимого SACD диска.

### 4 Нажмите кнопку ENTER (ВВОД).

#### Для отключения меню управления

Несколько раз нажмите кнопку DVD DISPLAY (ДИСПЛЕЙ DVD), пока не отключится меню управления.

💡 Параметр ЗВУК можно выбрать, просто нажав кнопку AUDIO (ЗВУК). При каждом нажатии этой кнопки элемент изменяется.

#### Примечания

- Для дисков, запись на которых выполнена в одном формате звука, параметр звука изменять нельзя.
- Во время воспроизведения DVD диска параметр звука может изменяться автоматически.

## Отображение информации о звуке на диске DVD

При выборе параметра “ЗВУК” воспроизводимые каналы отображаются на экране. Например, в формате Dolby Digital на DVD диске может быть записано несколько различных сигналов: от монофонического до 5.1-канального. В зависимости от DVD диска количество записанных каналов может быть различным.

Формат текущего аудиосигнала\*

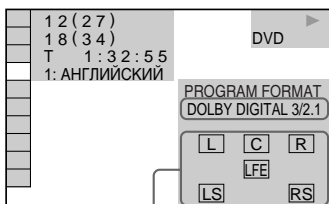

Текущий формат воспроизводимой программы\*\*

\* Отображается надпись “PCM”, “MPEG”, “DTS” или “DOLBY DIGITAL”. Для формата “DOLBY DIGITAL” каналы воспроизводимой дорожки отображаются по номерам следующим образом:

Для 5.1-канального звука Dolby Digital:

Задний компонент 2

DOLBY DIGITAL 3/2.1

Передний компонент 2 + центральный компонент 1      Компонент LFE (низкочастотный эффект) 1

\*\* Буквы на дисплее, отображающем формат программы, означают следующие компоненты звука:

- L : Передний (левый)
- R : Передний (правый)
- C : Центральный
- LS : Задний (левый)
- RS : Задний (правый)
- S : Задний (моно): Задний компонент преобразованного сигнала Dolby Surround и сигнала Dolby Digital.
- LFE : LFE (низкочастотный эффект)

## Примеры отображаемых дисплеев:

- PCM (стерео)

PROGRAM FORMAT  
PCM 48kHz 24bit

- Dolby Surround

PROGRAM FORMAT  
DOLBY DIGITAL 2/0  
DOLBY SURROUND  
L C R  
S

- Dolby Digital 5.1-канальный  
Когда компонент LFE звукового сигнала выводится, индикация “LFE” обведена сплошной линией. Когда компонент LFE звукового сигнала не выводится, индикация “LFE” обведена пунктирной линией.

PROGRAM FORMAT  
DOLBY DIGITAL 3/2.1  
L C R  
LFE  
LS RS

- DTS

Индикация “LFE” всегда обведена сплошной линией независимо от того, выводится ли компонент LFE звукового сигнала.

PROGRAM FORMAT  
DTS 3/2.1  
L C R  
LFE  
LS RS

## Примечания

- Если сигнал содержит компоненты заднего сигнала, например, LS, RS или S, эффект объемного звучания усиливается (стр. 46).
- При воспроизведении звуковых дорожек в формате MPEG AUDIO, система выдает сигналы PCM (стерео).

## Выбор звукового поля



Можно получить объемное звучание, просто выбрав одно из предварительно запрограммированных звуковых полей, соответствующих программе, которую необходимо прослушать. Объемное звучание можно получить при воспроизведении DVD, VIDEO CD и CD дисков.

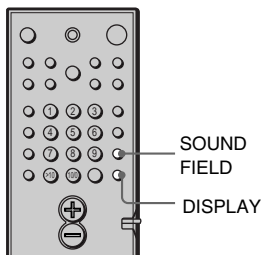

**Нажмите несколько раз кнопку SOUND FIELD (ЗВУКОВОЕ ПОЛЕ), пока на дисплее передней панели не появится индикация нужного звукового поля.**

Можно также использовать кнопку SOUND FIELD (ЗВУКОВОЕ ПОЛЕ) на системе, чтобы выбрать предварительно запрограммированное звуковое поле.

**Для проверки текущего звукового поля** Несколько раз нажмите кнопку DISPLAY (ДИСПЛЕЙ).

Каждый раз при нажатии кнопки DISPLAY (ДИСПЛЕЙ) дисплей передней панели изменяется следующим образом: время, оставшееся до конца или прошедшее с начала воспроизведения → звуковое поле → время, оставшееся до конца или прошедшее с начала воспроизведения

**Система запоминает последнее звуковое поле, выбранное для каждого функционального режима (память звукового поля)**

Каждый раз при выборе какой-либо функции, например, DVD или TUNER, звуковое поле, которое последний раз применялось при использовании этой функции, автоматически применяется снова. Например, если при прослушивании DVD диска в качестве звукового поля используется параметр HALL, затем включается другая функция, а потом снова происходит возврат к DVD, то опять будет использован параметр HALL. При работе тюнера звуковые поля запоминаются отдельно для каждой предварительно настроенной станции.

**Формат кодирования программного обеспечения можно определить, посмотрев на его упаковку**

- На дисках Dolby Digital имеется логотип .
- Программы с кодировкой Dolby Surround имеют логотип .
- На дисках DTS Digital Surround имеется маркировка DTS.

### Примечание

При воспроизведении звуковых дорожек с частотой дискретизации 96 кГц выходные сигналы будут преобразовываться в сигналы с частотой дискретизации 48 кГц.

### CINEMA STUDIO EX A\*

Воспроизводит звуковые характеристики классической монтажной студии Sony Pictures Entertainment, в которой используются фонограммы объемного звука V. MULTI DIMENSION (стр. 47) для создания 5 наборов виртуальных громкоговорителей, окружающих слушателя, с помощью одного набора действительных задних громкоговорителей. Это стандартный режим, наиболее подходящий для просмотра большинства фильмов.

### CINEMA STUDIO EX B\*

Воспроизводит звуковые характеристики студии микширования Sony Pictures Entertainment, в которой используются фонограммы объемного звука V. MULTI DIMENSION (стр. 47) для создания 5 наборов виртуальных громкоговорителей, окружающих слушателя, с помощью одного набора действительных задних громкоговорителей.

Этот режим идеально подходит для просмотра научно-фантастических фильмов и боевиков с массой звуковых эффектов.

### CINEMA STUDIO EX C\*

Воспроизводит звуковые характеристики студии записи BGM Sony Pictures Entertainment, в которой используются фонограммы объемного звука V. MULTI DIMENSION (стр. 47) для создания 5 наборов виртуальных громкоговорителей, окружающих слушателя, с помощью одного набора действительных задних громкоговорителей.

Этот режим идеально подходит для просмотра музыкальных или классических фильмов, в фонограмме которых имеется много музыкальных фрагментов.

\* “ВИРТУАЛЬНОЕ” звуковое поле: звуковое поле, создаваемое виртуальными громкоговорителями.

### V. MULTI DIMENSION\* (Virtual Multi Dimension - виртуальная многомерность)

Используются Объемные фонограммы, создающие набор виртуальных задних громкоговорителей, расположенных выше уровня, на котором находится слушатель, с помощью всего двух действительных задних громкоговорителей. В этом режиме создается 5 наборов виртуальных громкоговорителей, окружающих слушателя на уровне, расположенном выше него под углом около 30°.

СБОКУ

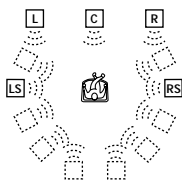

СЗАДИ

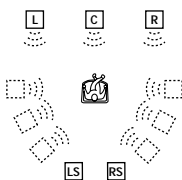

### V. SEMI-M. DIMENSION\* (Virtual Semi Multi Dimension - виртуальная полумногомерность)

Используются объемные фонограммы, имитирующие виртуальные задние громкоговорители на основе звука, выводимого через передние громкоговорители; при этом реальные задние громкоговорители не используются. В этом режиме создается 5 наборов виртуальных громкоговорителей, окружающих слушателя на уровне, расположенном выше него под углом 30°.

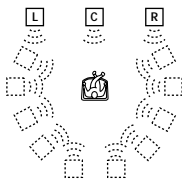

### SMALL HALL

Имитируется акустика небольшого прямоугольного концертного зала. Идеально подходит для мягкого звука.

### LARGE HALL

Имитируется акустика большого прямоугольного концертного зала. Идеально подходит для мягкого звука.

### JAZZ CLUB

Имитируется акустика джаз-клуба.

### LIVE HOUSE

Имитируется акустика зала, рассчитанного на 300 слушателей. Замечательно подходит для рок- или поп-музыки.

### GAME

Получение максимального звукового эффекта для видеоигр. Не забудьте установить для игровой установки режим стерео, если звук в игровой программе записан в режиме стерео.

### AUTO FORMAT DECODE

Автоматическое определение вводимого звукового сигнала (Dolby Digital, DTS, Dolby Pro Logic или стандартное 2-канальное стерео) и, при необходимости, соответствующее декодирование. В этом режиме звук воспроизводится так, как он был записан/закодирован, без добавления каких-либо эффектов.

Этот режим можно использовать для сравнения.

### NORMAL SURROUND

Программное обеспечение с сигналами многоканального объемного звука воспроизводится в соответствии со способом его записи.

Для создания эффектов объемного звучания программное обеспечение с 2-канальными звуковыми сигналами декодируется в режиме Dolby Pro Logic.

### 2 CH STEREO

Вывод звуковых сигналов через передние левый и правый громкоговорители и через низкочастотный громкоговоритель. Стандартные двухканальные (стерео) источники полностью игнорируют обработку звукового поля. Звук любого многоканального объемного формата декодируется в двухканальный. Это дает возможность воспроизводить любой источник, используя только передние левый и правый громкоговорители и низкочастотный громкоговоритель.

*продолжение на следующей странице*

## HEADPHONE THEATER\*

При подключении наушников к гнезду PHONES (ГОЛОВНЫЕ ТЕЛЕФОНЫ) системы режим HEADPHONE THEATER позволяет ощутить эффект театрального звука при прослушивании через наушники. Этот режим очень эффективен при использовании источников с 5.1-канальными дискретными сигналами, например, Dolby Digital и DTS. При выборе какого-либо параметра звукового поля (кроме AUTO FORMAT DECODE или 2 CH STEREO) включается соответствующий режим.

\* “ВИРТУАЛЬНОЕ” звуковое поле: звуковое поле, создаваемое виртуальными громкоговорителями.

### Примечания

- При прослушивании эффектов, создаваемых виртуальными громкоговорителями, может повышаться уровень шумов в воспроизводимом сигнале.
- При прослушивании звуковых полей, создаваемых с помощью виртуальных громкоговорителей, возможно, не будет слышен звук, выводимый непосредственно через задние громкоговорители.
- При выборе параметра AUTO FORMAT DECODE или 2 CH STEREO, когда подключены наушники, выводится 2-канальный стереозвук. Если выбрано любое другое звуковое поле, режим автоматически изменится на HEADPHONE THEATER.

## Регулировка параметров уровня

Меню уровня содержит параметры, позволяющие регулировать баланс и уровень громкости каждого громкоговорителя (стр. 26).

- 1** Начните воспроизведение источника программы, содержащего закодированные сигналы многоканального объемного звука.
- 2** Несколько раз нажмите кнопку AMP MENU (AMP МЕНЮ) на пульте дистанционного управления. На дисплее передней панели появится индикация  LEVEL.
- 3** Находясь в положении для прослушивания, выберите элемент, который необходимо отрегулировать, используя кнопку .
- 4** Отрегулируйте уровень громкости, используя кнопку . Установленное значение отображается на дисплее передней панели. Если в течение нескольких секунд пульт не используется, значение исчезнет и будет сохранено в памяти системы.

## Регулируемые параметры для каждого звукового поля

	БАЛАНС - ПЕРЕДНИЕ	БАЛАНС - ЗАДНИЕ	УРОВЕНЬ - ЗАДНИЕ	УРОВЕНЬ - ЦЕНТРАЛЬНЫЙ	УРОВЕНЬ - НИЗКОЧАСТОТНЫЙ
CINEMA STUDIO EX A	●	●	●	●	●
CINEMA STUDIO EX B	●	●	●	●	●
CINEMA STUDIO EX C	●	●	●	●	●
V. MULTI DIMENSION	●	●	●	●	●
V. SEMI-M. DIMENSION	●			●	●
SMALL HALL	●	●	●	●	●
LARGE HALL	●	●	●	●	●
JAZZ CLUB	●	●	●	●	●
LIVE HOUSE	●	●	●	●	●
GAME	●	●	●	●	●
AUTO FORMAT DECODE	●	●	●	●	●
NORMAL SURROUND	●	●	●	●	●
2 CH STEREO	●				●
HEADPHONE THEATER	●				





## Смена ракурсов

Если на DVD диске записаны сцены с несколькими ракурсами, на дисплее передней панели появляется индикация “ANGLE”. Это означает, что можно изменять ракурс для просмотра.

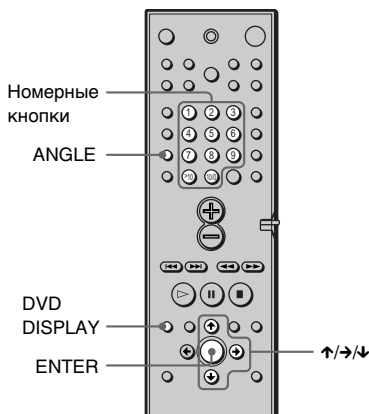
Например, при воспроизведении сцены, изображающей движение поезда, не прерывая движения поезда, можно отобразить вид, открывающийся либо спереди поезда, либо из его левого или правого окна.



- 1** Во время воспроизведения нажмите кнопку **DVD DISPLAY (ДИСПЛЕЙ DVD)**. Появится меню управления.

- 2** Нажимая кнопку , выберите  (РАКУРС). Появится номер ракурса. Цифра в скобках показывает общее количество ракурсов.

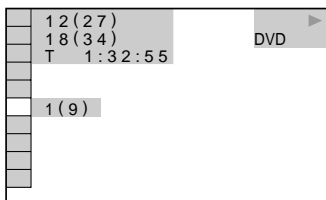

- 3** Нажмите кнопку **→** или **ENTER (ВВОД)**. Номер ракурса изменится на “-”.

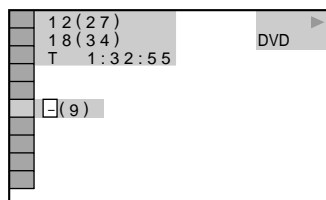

- 4** Выберите номер ракурса, используя номерные кнопки или кнопку **↕/↔/↘**, затем нажмите кнопку **ENTER (ВВОД)**. Ракурс изменится на выбранный.

**Для отключения меню управления**  
Несколько раз нажмите кнопку **DVD DISPLAY (ДИСПЛЕЙ DVD)**, пока не отключится меню управления.

 Ракурс можно выбрать, просто нажав кнопку **ANGLE (РАКУРС)**. При каждом нажатии этой кнопки ракурс изменяется.

### Примечание

В зависимости от DVD диска может оказаться невозможным изменить ракурс, даже если на диске имеется запись, содержащая несколько ракурсов.

## Отображение субтитров

Если на дисках записаны субтитры, во время воспроизведения их можно включать и выключать. Если на диске записаны субтитры на нескольких языках, можно изменить язык субтитров во время воспроизведения или по желанию включать и выключать их. Например, можно выбрать язык, который Вы изучаете, и включить субтитры для лучшего понимания.

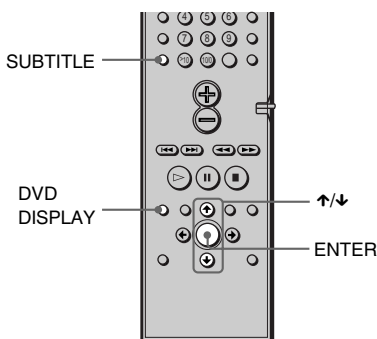

- 1** Во время воспроизведения нажмите кнопку **DVD DISPLAY (ДИСПЛЕЙ DVD)**. Появится меню управления.

- 2** Нажмите кнопку **↑/↓**, чтобы выбрать  (**СУБТИТРЫ**), затем нажмите кнопку **ENTER (ВВОД)**.

Появятся возможные значения для параметра **СУБТИТРЫ**.

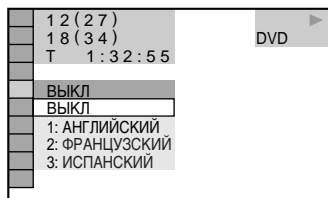

- 3** Нажмите кнопку **↑/↓**, чтобы выбрать язык.

В зависимости от DVD диска языки, доступные для выбора, могут быть различными. Отображаемые 4 символа означают код языка. Чтобы определить, какой язык означает тот или иной код, см. список кодов языков на стр. 78.

- 4** Нажмите кнопку **ENTER (ВВОД)**.

**Для отмены параметра СУБТИТРЫ**  
Выберите “ВЫКЛ” в пункте 3.

**Для отключения меню управления**  
Несколько раз нажмите кнопку **DVD DISPLAY (ДИСПЛЕЙ DVD)**, пока не отключится меню управления.

 Параметр **СУБТИТРЫ** можно выбрать, просто нажав кнопку **SUBTITLE (СУБТИТРЫ)**. При каждом нажатии этой кнопки элемент изменяется.

### **Примечание**



В зависимости от DVD диска может оказаться невозможным изменить язык субтитров, даже если на диске записаны субтитры на нескольких языках.

# Проверка информации о воспроизведении (СВЕДЕНИЯ)

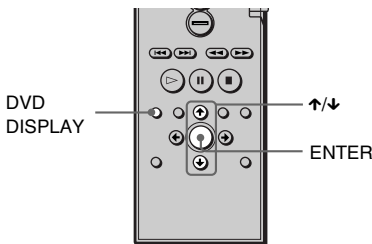
Можно проверить такую информацию, как скорость передачи бит или воспроизводимый слой диска. Во время воспроизведения диска всегда отображается приблизительная скорость передачи бит воспроизводимого изображения в Мбит/с (мегабит в секунду), а также звука - в кбит/с (килобит в секунду).



**1** Во время воспроизведения нажмите кнопку DVD DISPLAY (ДИСПЛЕЙ DVD).  
Отображается меню управления.

**2** Нажмите кнопку , чтобы выбрать  (СВЕДЕНИЯ), затем нажмите кнопку ENTER (ВВОД).  
Появляются возможные значения для параметра СВЕДЕНИЯ.



**3** Нажмите кнопку  для выбора нужного элемента. Описание каждого элемента см. в разделе "Отображение каждого элемента".

- СИГНАЛ: отображает скорость передачи бит.
- СЛОЙ: отображает слой и точку воспроизведения.

## 4 Нажмите кнопку ENTER (ВВОД).

**Чтобы закрыть окно СВЕДЕНИЯ**  
Выберите "ВЫКЛ" в пункте 3.

**Для отключения меню управления**  
Несколько раз нажмите кнопку DVD DISPLAY (ДИСПЛЕЙ DVD), пока не отключится меню управления.

### Отображение каждого элемента

Нажав несколько раз кнопку DVD DISPLAY (ДИСПЛЕЙ DVD), можно отобразить либо "СИГНАЛ", либо "СЛОЙ" в зависимости от того, какой элемент выбран в окне "СВЕДЕНИЯ".

#### СИГНАЛ

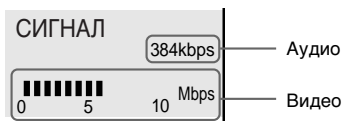

При воспроизведении звуковых дорожек в формате MPEG

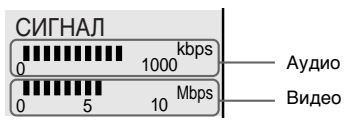

Скорость передачи бит показывает объем видео-/аудиоданных, передаваемых в одну секунду с диска. Чем выше скорость передачи бит, тем больше объем информации. Увеличение скорости передачи бит приводит к увеличению объема данных. Однако это не всегда означает увеличение качества изображения и звука.

#### СЛОЙ

Отображается в том случае, если на DVD диске имеются два слоя



Приблизительно показывает текущую точку воспроизведения на диске. В случае двухслойного DVD диска система показывает, с какого слоя в данный момент выполняется считывание ("Layer 0" или "Layer 1").  
Для получения дополнительной информации о слоях см. стр. 74 (DVD диск).

## Блокировка дисков (ОБЩАЯ ЗАЩИТА ОТ ПРОСМОТРА, ДОСТУП)

Для диска можно установить два типа ограничений на воспроизведение.

- **Общая защита от просмотра**  
Можно установить ограничения, запрещающие воспроизводить нежелательные диски.
- **Доступ**  
Воспроизведение некоторых DVD дисков может быть ограничено по предварительно определенному признаку, например, возрасту зрителей.

Для доступа и общей защиты от просмотра используется один и тот же пароль.

### Общая защита от просмотра



Один и тот же пароль защиты от просмотра можно установить для 50 дисков. После установки для пятьдесят первого диска ограничение на воспроизведение для первого диска отменяется.

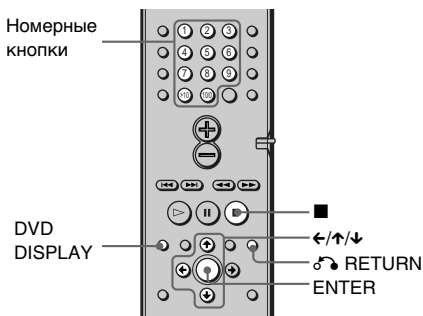

- 1 Вставьте диск, который требуется заблокировать.**  
Если диск воспроизводится, нажмите кнопку для остановки воспроизведения.
- 2 В режиме останова нажмите кнопку DVD DISPLAY (ДИСПЛЕЙ DVD).**  
Появится меню управления.
- 3 Нажмите кнопку , чтобы выбрать (ОБЩАЯ ЗАЩИТА ОТ ПРОСМОТРА), затем нажмите кнопку ENTER (ВВОД).**

Параметр “ОБЩАЯ ЗАЩИТА ОТ ПРОСМОТРА” будет выбран.

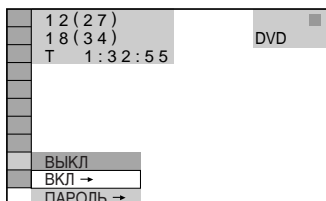

- 4 Нажмите кнопку для выбора “ВКЛ ->”, затем нажмите кнопку ENTER (ВВОД).**

■ **Если пароль не введен**  
Появится экран для регистрации нового пароля.



Введите 4-значный пароль, используя номерные кнопки, затем нажмите кнопку ENTER (ВВОД).

Появится окно для подтверждения пароля.

■ **После регистрации пароля**  
Появится окно для ввода пароля.

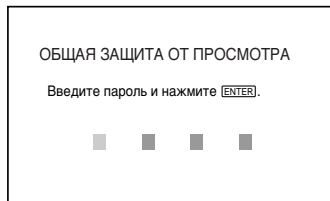

**5 Введите или повторно введите 4-значный пароль, используя номерные кнопки, затем нажмите кнопку ENTER (ВВОД).**  
На экране появится надпись “Установлена общая защита от просмотра”, затем экран вернется к дисплею меню управления.

**Если при вводе пароля была сделана ошибка**

Нажмите кнопку ←, затем нажмите ENTER (ВВОД) и введите правильный номер.

**Если сделана ошибка**

Нажмите кнопку ↶ RETURN (ВОЗВРАТ) и повторите действия, начиная с пункта 3.

**Для отключения меню управления**

Нажмите кнопку ↶ RETURN (ВОЗВРАТ), затем несколько раз нажмите кнопку DVD DISPLAY (ДИСПЛЕЙ DVD), пока не отключится меню управления.

**Для отключения функции общей защиты от просмотра**

- 1** В пункте 4 выберите “ВЫКЛ →”, затем нажмите кнопку ENTER (ВВОД).
- 2** Введите 4-значный пароль, используя номерные кнопки, затем нажмите кнопку ENTER (ВВОД).

**Для изменения пароля**

- 1** В пункте 4 нажмите кнопку ↑/↓, чтобы выбрать “ПАРОЛЬ →”, затем нажмите кнопку ENTER (ВВОД). Появится окно для ввода пароля.
- 2** Введите 4-значный пароль, используя номерные кнопки, затем нажмите кнопку ENTER (ВВОД).
- 3** Введите новый 4-значный пароль, используя номерные кнопки, затем нажмите кнопку ENTER (ВВОД).
- 4** Для подтверждения пароля введите его еще раз, используя номерные кнопки, затем нажмите кнопку ENTER (ВВОД).

**Воспроизведение диска, для которого установлена общая защита от просмотра**

- 1 Вставьте диск, для которого установлена общая защита от просмотра.**  
Появится дисплей ОБЩАЯ ЗАЩИТА ОТ ПРОСМОТРА.

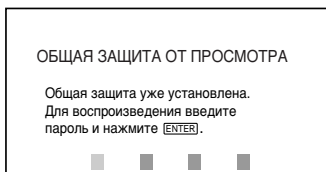

- 2 Введите 4-значный пароль, используя номерные кнопки, затем нажмите кнопку ENTER (ВВОД).**  
Система готова для воспроизведения.

💡 Если Вы забыли пароль, введите 6-значный номер “199703”, используя номерные кнопки, когда на дисплее ОБЩАЯ ЗАЩИТА ОТ ПРОСМОТРА появится запрос на ввод пароля, затем нажмите кнопку ENTER (ВВОД). На дисплее появится запрос на ввод нового 4-значного пароля.

продолжение на следующей странице

## Ограниченное воспроизведение для детей (Доступ)

Воспроизведение некоторых DVD дисков может быть ограничено по предварительно определенному признаку, например, возрасту зрителей. Функция “Доступ” позволяет установить уровень ограничения воспроизведения. Ограниченная для просмотра сцена не воспроизводится или заменяется другой сценой.

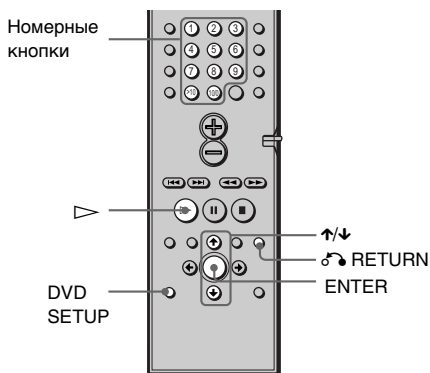

### 1 В режиме останова нажмите кнопку DVD SETUP (НАСТРОЙКА DVD).

Появится дисплей установок.

### 2 Нажмите кнопку ↕, чтобы выбрать “УСТАНОВКИ”, затем нажмите кнопку ENTER (ВВОД). Отобразится дисплей “УСТАНОВКИ”.

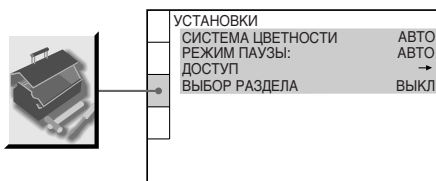

### 3 Нажмите кнопку ↕, чтобы выбрать “ДОСТУП →”, затем нажмите кнопку ENTER (ВВОД).

#### ■ Если пароль не введен

Появится экран для регистрации нового пароля.

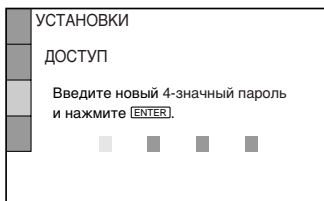

Введите 4-значный пароль, используя номерные кнопки, затем нажмите кнопку ENTER (ВВОД).

Появится окно для подтверждения пароля.

#### ■ После регистрации пароля

Появится окно для ввода пароля.

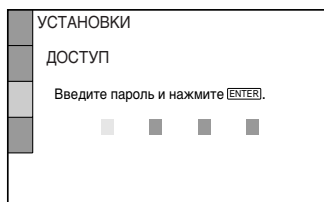

#### 4 Введите или повторно введите пароль, используя номерные кнопки, затем нажмите кнопку ENTER (ВВОД).

Появится дисплей для установки ограничения на воспроизведение и изменения пароля.

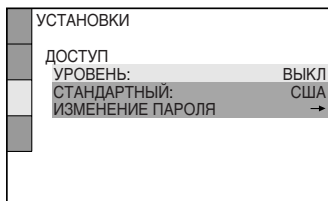

#### 5 Нажмите кнопку ↑/↓, чтобы выбрать “СТАНДАРТНЫЙ”, затем нажмите кнопку ENTER (ВВОД).

Появятся значения для параметра “СТАНДАРТНЫЙ”.

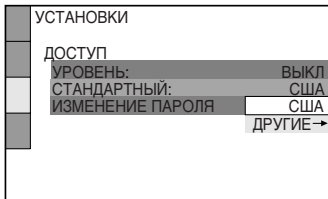

#### 6 Нажмите кнопку ↑/↓ для выбора географической зоны в качестве уровня ограничения воспроизведения, затем нажмите кнопку ENTER (ВВОД).

Зона выбрана.

При выборе “ДРУГИЕ →” выберите стандартный код в таблице на стр. 56 и введите его, используя номерные кнопки.

#### 7 Нажмите кнопку ENTER (ВВОД).

Появятся значения для параметра “УРОВЕНЬ”.

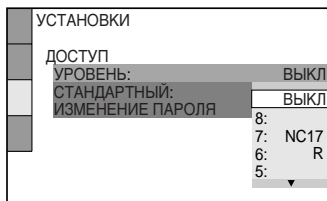

#### 8 Выберите необходимый уровень, используя кнопку ↑/↓, затем нажмите кнопку ENTER (ВВОД).

Установка параметра доступа завершена.

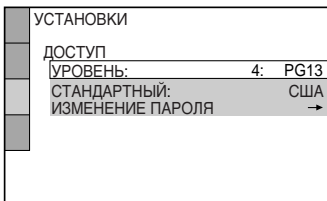

Чем меньше значение, тем строже ограничения.

#### Если сделана ошибка

Нажмите кнопку ⏪ RETURN (ВОЗВРАТ), чтобы вернуться к предыдущему экрану.

#### Для выключения дисплея установок

Несколько раз нажмите кнопку DVD SETUP (НАСТРОЙКА DVD), пока дисплей установок не отключится.

**Чтобы отключить функцию доступа и воспроизводить DVD диск после ввода пароля**  
Установите для параметра “УРОВЕНЬ” значение “ВЫКЛ” в пункте 8.

### Для изменения пароля

- 1 В пункте 5 выберите параметр “ИЗМЕНЕНИЕ ПАРОЛЯ →”, используя кнопку ↓, затем нажмите кнопку ENTER (ВВОД). Появится окно для ввода пароля.
- 2 Следуйте пункту 3 для ввода нового пароля.

### Воспроизведение диска, для которого установлен доступ

- 1 **Вставьте диск и нажмите кнопку ▷.**  
Появится дисплей ДОСТУП.
- 2 **Введите 4-значный пароль, используя номерные кнопки, затем нажмите кнопку ENTER (ВВОД).**  
Система начнет воспроизведение.

 Если Вы забыли пароль, извлеките диск и повторите пункты с 1 по 5 раздела “Ограниченное воспроизведение для детей”. Когда появится запрос о необходимости ввода пароля, введите “199703”, используя номерные кнопки, затем нажмите кнопку ENTER (ВВОД). На дисплее появится запрос на ввод нового 4-значного пароля. После ввода нового 4-значного пароля в пункте 3, замените диск в системе и нажмите кнопку ▷. Когда появится дисплей ДОСТУП, введите новый пароль.

### Примечания

- При воспроизведении DVD дисков, которые не имеют функции доступа, воспроизведение нельзя ограничить на этой системе.
- В зависимости от DVD диска может потребоваться изменить уровень доступа во время воспроизведения диска. В этом случае введите пароль, затем измените уровень. При отмене режима возобновления воспроизведения значение уровня возвращается к исходному.

### Код зоны

Стандарт	Кодовый номер	Стандарт	Кодовый номер
Австралия	2047	Малайзия	2363
Австрия	2046	Мексика	2362
Аргентина	2044	Новая Зеландия	2390
Бельгия	2057	Норвегия	2379
Бразилия	2070	Пакистан	2427
Великобритания	2184	Португалия	2436
Германия	2109	Россия	2489
Голландия	2376	Сингапур	2501
Гонконг	2219	Таиланд	2528
Дания	2115	Тайвань	2543
Индия	2248	Филиппины	2424
Индонезия	2238	Финляндия	2165
Испания	2149	Франция	2174
Италия	2254	Чили	2090
Канада	2079	Швейцария	2086
Китай	2092	Швеция	2499
Корея	2304	Япония	2276



## Управление телевизором с помощью прилагаемого пульта дистанционного управления

Путем регулировки сигнала дистанционного управления можно управлять телевизором с помощью прилагаемого пульта дистанционного управления.

### Примечания

- При вводе нового кодового номера старый кодовый номер будет удален.
- При замене батареек в пульте дистанционного управления для кодового номера может быть восстановлено значение по умолчанию (SONY). Установите нужный кодовый номер.

### Управление телевизором с помощью пульта дистанционного управления

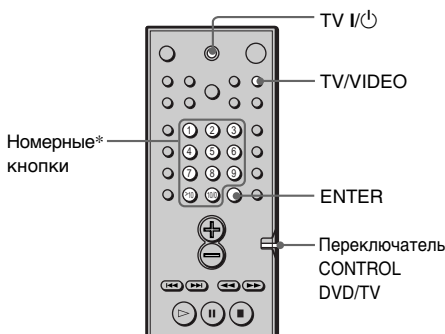

Удерживая нажатой кнопку TV I/⏻, введите код производителя телевизора (см. таблицу) с помощью номерных кнопок и нажмите кнопку ENTER (ВВОД). Затем отпустите кнопку TV I/⏻.

### Кодовые номера управляемых телевизоров

Если указано более одного кодового номера, попробуйте вводить их по одному, пока не обнаружите подходящий для Вашего телевизора.

### Телевизор

Производитель	Кодовый номер
DAEWOO	002, 004, 005, 006, 007, 015
FISHER	008
GOLDSTAR	002, 003, 011, 012, 015, 034
DRUNDIG	017, 034
HITACHI	002, 013, 014, 015
ITT/NOKIA	021, 022
JVC	016
MAGNAVOX	002, 003, 018
MITSUBISHI/MGA	002, 003, 019
NEC	002, 003, 020
PANASONIC	009, 024
PHILIPS	015, 018
PIONEER	009, 025, 026, 040
RCA/PROSCAN	002, 010, 027, 028, 029
SAMSUNG	002, 003, 015, 031, 032, 033, 034
SANYO	008, 044, 045, 046
SHARP	035
SONY	001
TELEFUNKEN	023, 036, 037, 038
THOMSON	030, 037, 039
TOSHIBA	035, 040, 041
ZENITH	042, 043

### CATV (Система кабельного телевидения)

Производитель	Кодовый номер
SONY	101
JERROLD/GI	102, 103, 104, 105, 106, 107, 108, 109, 119, 131
SCIENTIFIC ATLANTA	110, 111, 112
PIONEER	115, 116
HAMLIN/REGAL	123, 124, 125, 126, 127
OAK	128, 129, 130
ZENITH	113, 114
TOCOM	117, 118, 131
PANASONIC	120, 121, 122

Управление телевизором  
Управлять телевизором можно с помощью следующих кнопок.

С помощью кнопки	Можно
TV I/⏻	Включить или выключить телевизор.
TV/VIDEO (ТВ/ВИДЕО)	Выбрать телевизор или другие устройства в качестве входного источника для телевизора.

продолжение на следующей странице

## Переключение между телевизором и проигрывателем DVD

С помощью переключателя CONTROL DVD/TV (УПРАВЛЕНИЕ DVD/ТВ) можно переключать сигнал пульта дистанционного управления так, чтобы с его помощью можно было управлять либо телевизором, либо проигрывателем DVD. При просмотре изображения с проигрывателя DVD, убедитесь, что переключатель CONTROL DVD/TV (УПРАВЛЕНИЕ DVD/ТВ) установлен в положение DVD.

В приведенной ниже таблице показаны кнопки, на работу которых влияет положение переключателя CONTROL DVD/TV (УПРАВЛЕНИЕ DVD/ТВ).

Кнопка	DVD	TV
1~9,** >10, 10/0	Стандартная функция номерных кнопок для DVD.	Независимо от того, какая номерная кнопка нажата, выполняется переход к следующему по порядку каналу.
ENTER	Стандартная функция ввода для DVD.	Переход к каналу 12.
◀◀	Стандартная функция перехода к предыдущей главе, разделу для DVD.	CH -
▶▶	Стандартная функция перехода к следующей главе, разделу для DVD.	CH +
⊕	VOL +	VOL +
⊖	VOL -	VOL -

### Примечание

В зависимости от модели телевизора управление телевизором или использование некоторых вышеупомянутых кнопок может стать невозможным.

\* Используйте номерные кнопки только для ввода кодового номера управляемых телевизоров.

\*\* Для ввода двузначного числа, нажмите кнопку >10, а затем номер. (Например, чтобы ввести 25, нажмите кнопку >10, а затем 2 и 5.)

## Просмотр изображений с видеомagneтофона или других устройств

Можно использовать видеомagneтофоны или другие устройства, подключенные к гнездам VIDEO 1 (ВИДЕО 1) или VIDEO 2 (ВИДЕО 2). Для получения более подробной информации по работе с каким-либо устройством см. прилагаемую к нему инструкцию по эксплуатации.

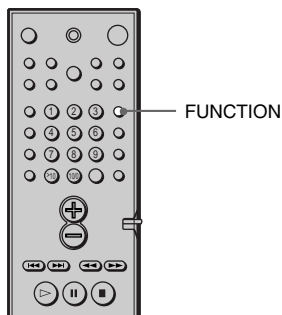

Несколько раз нажмите кнопку **FUNCTION (ФУНКЦИЯ)**, пока на дисплее передней панели не появится индикация **VIDEO 1** или **VIDEO 2**, означающая гнездо, к которому подключено устройство.

При каждом нажатии кнопки **FUNCTION (ФУНКЦИЯ)** режим работы системы изменяется следующим образом.

DVD → VIDEO 1 → VIDEO 2 → TUNER → DVD...

# Прослушивание радиоприемника

Сначала необходимо предварительно настроить радиостанции в памяти системы (см. раздел “Предварительная настройка радиостанций” на стр. 28).

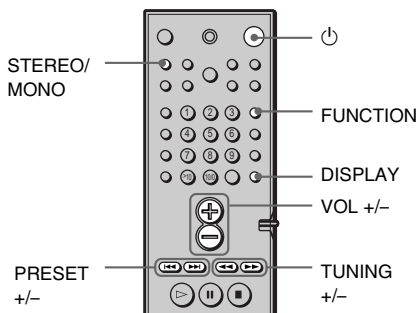

**1** Несколько раз нажмите кнопку **FUNCTION (ФУНКЦИЯ)**, пока на дисплее передней панели не появится индикация **TUNER (ТЮНЕР)**. Включается станция, которая принималась последней.







**2** Несколько раз нажмите кнопку **PRESET (ПРЕДУСТАНОВКА) +** или **PRESET (ПРЕДУСТАНОВКА) -**, чтобы выбрать нужную предварительно настроенную станцию. При каждом нажатии кнопки система переходит к одной из предварительно настроенных станций.

**3** Отрегулируйте громкость с помощью кнопок **VOL (ГРОМКОСТЬ) +/-**.

**Для отключения радиоприемника**  
Нажмите кнопку .

**Для прослушивания радиостанций, которые не были настроены предварительно**

Выполните ручную или автоматическую настройку в пункте 2. Для настройки вручную несколько раз нажмите кнопку  или  (TUNING (НАСТРОЙКА) + или -) на пульте дистанционного управления. Для автоматической настройки нажмите и удерживайте нажатой кнопку  или  (TUNING (НАСТРОЙКА) + или -) на пульте дистанционного управления.

 Если при прослушивании программы в диапазоне FM слышны помехи. Нажмите кнопку STEREO/MONO на пульте дистанционного управления, чтобы на дисплее передней панели появилась индикация "MONO". Стереозвук исчезнет, но качество приема улучшится. Нажмите эту кнопку еще раз для восстановления стереозвучания.

 Для улучшения качества приема. Измените ориентацию прилагаемых антенн.

**Для проверки частоты или звукового поля**

Несколько раз нажмите кнопку DISPLAY (ДИСПЛЕЙ). Каждый раз при нажатии кнопки DISPLAY (ДИСПЛЕЙ), дисплей передней панели изменяется следующим образом: индексное название станции → частота → звуковое поле → индексное название станции

# Использование системы радиоданных (RDS)

(Только для моделей, поставляемых в страны Европы)

## Что такое система радиоданных?

Система радиоданных (RDS) является услугой, которую предоставляют радиостанции, и заключается она в посылке дополнительной информации вместе с обычным радиосигналом. В этом тюнере имеется такая удобная функция RDS, как отображение названия станции. Функция RDS доступна только для станций в диапазоне FM.\*

### Примечание

Функции RDS могут работать неверно, если принимаемая станция некорректно передает сигнал RDS или сигнал слишком слабый.

\* Не все станции в диапазоне FM предоставляют услуги RDS, и не все услуги, предоставляемые ими, одинаковы. Если Вы не знакомы с системой RDS, обратитесь к представителю местной радиостанции, чтобы получить сведения об услугах RDS в Вашей местности.

## Прием радиосигналов RDS

**Просто выберите станцию в диапазоне FM. При настройке на станцию, предоставляющую услуги RDS, название станции отображается на дисплее.**

## Для проверки информации RDS

Каждый раз при нажатии кнопки DISPLAY (ДИСПЛЕЙ), дисплей изменяется следующим образом:



\* Если радиосигналы RDS не принимаются, то название станции может не отображаться на дисплее.

## Присвоение названий предварительно настроенным станциям

Для предварительно настроенной станции можно ввести название длиной до 8 символов. Эти названия (например, "XYZ") отображаются на дисплее передней панели при выборе станции. Следует помнить, что для каждой предварительно настроенной станции можно ввести только одно название.

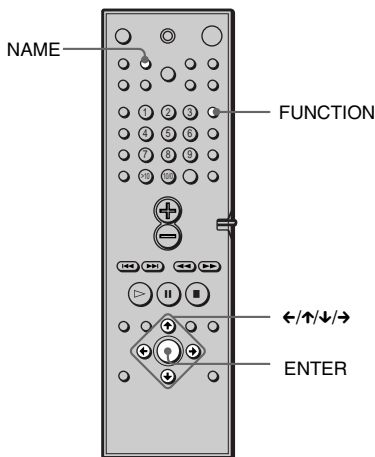

### 1 Несколько раз нажмите кнопку FUNCTION (ФУНКЦИЯ), пока на дисплее передней панели не появится индикация TUNER.

Включается станция, которая принималась последней. При каждом нажатии кнопки FUNCTION (ФУНКЦИЯ) режим работы системы изменяется следующим образом:  
DVD → VIDEO 1 → VIDEO 2 → TUNER → DVD...

### 2 Включите предварительно настроенную станцию, для которой необходимо создать индексное название.

Если Вы не знаете, как включить предварительно настроенную станцию, см. раздел "Прослушивание радиоприемника" на стр. 59.

### 3 Нажмите кнопку NAME (НАЗВАНИЕ).

### 4 Создайте индексное название с помощью кнопок управления курсором:

Нажмите кнопку ↓/↑, чтобы выбрать символ, затем нажмите кнопку →, чтобы переместить курсор к месту следующего символа.

#### Если сделана ошибка

Несколько раз нажмите кнопку ← или →, пока не замигает символ, который необходимо изменить, затем нажмите кнопку ↓/↑, чтобы выбрать нужный символ.

### 5 Нажмите кнопку ENTER (ВВОД).

Для назначения индексных названий другим станциям  
Повторите пункты с 2 по 5.

# Использование дисплея установок



С помощью дисплея установок Вы можете выполнить различные настройки таких элементов, как изображение и звук. Кроме всего прочего, можно также установить язык для субтитров и дисплея установок. Подробные сведения о каждом элементе дисплея установок см. на стр. 63-69. Общий перечень элементов дисплея установок см. на стр. 79.

## Как использовать дисплей установок

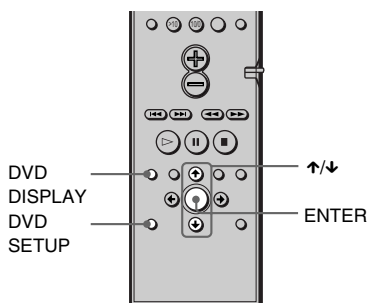

**1** В режиме останова нажмите кнопку DVD DISPLAY (ДИСПЛЕЙ DVD). Появится меню управления. Если нажать кнопку DVD SETUP (НАСТРОЙКА DVD), можно сразу переходить к пункту 3.

**2** Нажмите кнопки  $\uparrow/\downarrow$ , чтобы выбрать  (УСТАНОВКА), затем нажмите кнопку ENTER (ВВОД).

Появятся возможные значения для параметра УСТАНОВКА.

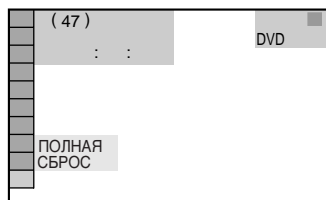

**3** Нажмите кнопки  $\uparrow/\downarrow$ , чтобы выбрать “ПОЛНАЯ”, затем нажмите кнопку ENTER (ВВОД). Появится дисплей установок.

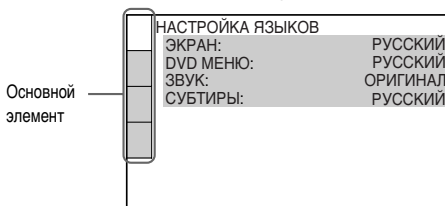

**4** Нажмите кнопки  $\uparrow/\downarrow$  для выбора элемента настройки в отображаемом списке: “НАСТРОЙКА ЯЗЫКОВ”, “НАСТРОЙКА ЭКРАНА”, “УСТАНОВКИ” и “НАСТРОЙКА АС”. Затем нажмите кнопку ENTER (ВВОД).

Появится выбранный элемент настройки.

Пример: “НАСТРОЙКА ЭКРАНА”

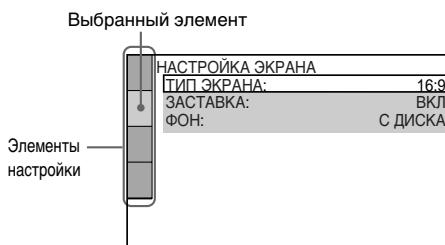

## 5 Выберите элемент, используя кнопки $\uparrow/\downarrow$ , затем нажмите кнопку ENTER (ВВОД).

Появятся возможные параметры для выбранного элемента.

Пример: “ТИП ЭКРАНА”

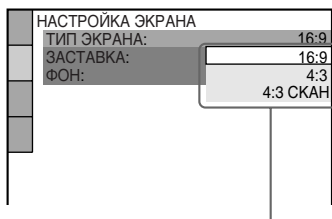

Параметры

## 6 Выберите установку, используя кнопки $\uparrow/\downarrow$ , затем нажмите кнопку ENTER (ВВОД).

Установка выбрана, настройка завершена.

Пример: “4:3 СКАН”

Выбранный параметр

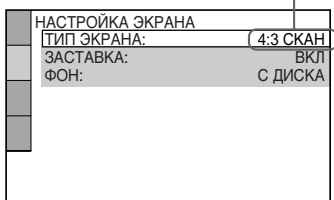

### Для выключения дисплея установок

Несколько раз нажмите кнопку DVD SETUP (НАСТРОЙКА DVD) или DVD DISPLAY (ДИСПЛЕЙ DVD), пока дисплей установок не отключится.

 Если в пункте 2 выбран параметр “СБРОС”, для всех параметров в меню “УСТАНОВКА”, указанных на стр. 79 (кроме параметра ДОСТУП), будут восстановлены значения по умолчанию. После выбора параметра “СБРОС” и нажатия кнопки ENTER (ВВОД) следует выбрать “ДА”, чтобы выполнить сброс параметров (это займет несколько секунд), или выбрать “НЕТ” и нажать кнопку ENTER (ВВОД), чтобы вернуться в меню управления. Не нажимайте кнопку POWER (ПИТАНИЕ) или  $\downarrow$  во время сброса установок системы.

## Установка языка дисплея или звуковой дорожки (НАСТРОЙКА ЯЗЫКОВ)



Параметр “НАСТРОЙКА ЯЗЫКОВ” позволяет настроить нужный язык для экранного дисплея или звуковой дорожки.

На дисплее установок выберите элемент “НАСТРОЙКА ЯЗЫКОВ”. Подробные сведения об использовании этого дисплея см. в разделе “Использование дисплея установок” (стр. 62).

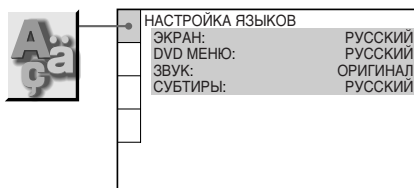

### ■ ЭКРАН (Экранный дисплей)

Переключение языка дисплея на экране.

Выбор языка из отображаемого списка.

### ■ DVD МЕНЮ (только DVD)

Выбор нужного языка для меню DVD.

### ■ ЗВУК (только DVD)

Переключение языка звуковой дорожки.

Выбор языка из отображаемого списка.

При выборе “ОРИГИНАЛ” выбирается язык с учетом приоритета, установленного на диске.

## ■ СУБТИТРЫ (только DVD)

Переключение языков субтитров.  
Выбор языка из отображаемого списка.

При выборе “КАК И ЗВУК” язык субтитров меняется в соответствии с языком, выбранным для звуковой дорожки.

☪ Если в меню “DVD МЕНЮ”, “СУБТИТРЫ” или “ЗВУК” выбран параметр “ДРУГИЕ →”, выберите и введите код языка из списка, используя номерные кнопки (стр. 78). Когда выбор сделан, то в следующий раз при выборе параметра “ДРУГИЕ →” отобразится код языка (состоящий из 4 символов).

### Примечание

Если выбран язык, не записанный на DVD диске, автоматически выбирается один из записанных языков (кроме языка для элемента “ЭКРАН”).

## Установки для дисплея (НАСТРОЙКА ЭКРАНА)

DVD VIDEO CD SACD CD

Выберите установки в зависимости от подключаемого телевизора.

На дисплее установок выберите элемент “НАСТРОЙКА ЭКРАНА”. Подробные сведения об использовании этого дисплея см. в разделе “Использование дисплея установок” (стр. 62).

Установки по умолчанию подчеркнуты.

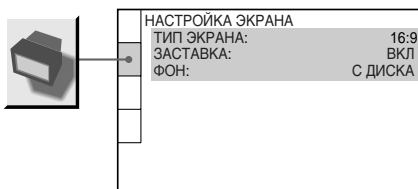

## ■ ТИП ЭКРАНА (только DVD)

Выбор форматного соотношения подключаемого телевизора (стандарта 4:3 или широкоэкранный). Параметры по умолчанию могут меняться в зависимости от моделей, поставляемых в разные страны.

16:9	Выберите этот параметр при подключении широкоэкранный телевизора или телевизора с функцией широкоформатного режима.
4:3	Выберите этот параметр при подключении телевизора с экраном стандарта 4:3. При отображении широкоэкранный изображения в верхней и нижней части экрана имеются полосы.
4:3 СКАН	Выберите этот параметр при подключении телевизора с экраном стандарта 4:3. Автоматически отображается широкоэкранный изображение во весь экран, и отсекаются области изображения, которые не умещаются на экране.



16:9



4:3



4:3 СКАН



### Примечание

В зависимости от DVD диска, вместо параметра "4:3 СКАН" может автоматически выбираться "4:3" и наоборот.

### ■ ЗАСТАВКА

Включает и выключает экранную заставку. Изображение заставки появляется, если система находится в режиме паузы или останова в течение 15 минут или воспроизводится CD диск более 15 минут. Экранная заставка позволяет предотвратить повреждение дисплея (появление ореола). Нажмите кнопку  $\triangleright$  для отключения заставки.

ВКЛ	Включает экранную заставку.
ВЫКЛ	Выключает экранную заставку.

### ■ ФОН

Выбор цвета фона или изображения на экране телевизора в режиме останова или при воспроизведении CD диска.

С ДИСКА	На фоне появится изображение с диска (неподвижное), но только в случае, если оно уже записано на диске (CD-EXTRA и т.д.). Если на диске отсутствует такое изображение, появляется изображение "ГРАФИКА".
ГРАФИКА	На фоне появится изображение, ранее сохраненное в системе.
ГОЛУБОЙ	Цвет фона - голубой.
ЧЕРНЫЙ	Цвет фона - черный.

## Пользовательские установки (установки)



Позволяет установить доступ и другие установки.

На дисплее установок выберите элемент "УСТАНОВКИ". Подробные сведения об использовании этого дисплея см. в разделе "Использование дисплея установок" (стр. 62).

Установки по умолчанию подчеркнуты.

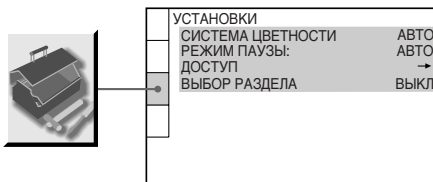

### ■ СИСТЕМА ЦВЕТНОСТИ для воспроизведения VIDEO CD диска (Только для моделей, поставляемых в страны Азии и Австралию)

Выберите систему цветности при воспроизведении VIDEO CD диска.

АВТО	Вывод видеосигнала в системе цветности диска: PAL или NTSC. Если телевизор использует систему DUAL, выберите параметр АВТО.
PAL	Преобразование видеосигнала с NTSC диска и его вывод в системе PAL.
NTSC	Преобразование видеосигнала с PAL диска и его вывод в системе NTSC.

### Примечания

- Нельзя изменить систему цветности самого диска.
- В моделях, поставляемых в страны Азии и Австралию, можно изменить систему цветности этого аппарата в соответствии с подключенным телевизором. См. стр. 22.

продолжение на следующей странице

## ■ РЕЖИМ ПАУЗЫ (только DVD)

Выбор изображения для режима паузы.

АВТО	Изображение, содержащее быстро движущиеся объекты, выводится без дрожания. Обычно следует выбрать это положение.
РАМКА	Изображение, содержащее объекты, не совершающие быстрых движений, выводится с высоким разрешением.

## ■ ДОСТУП → (только DVD)

Установка пароля и уровня ограничений для воспроизведения DVD дисков с возрастными ограничениями для детей. Подробные сведения см. в разделе “Ограниченное воспроизведение для детей (Доступ)” (стр. 54).

## ■ ВЫБОР РАЗДЕЛА (только DVD)

Установка большего приоритета для звуковой дорожки, содержащей максимальное число каналов, при воспроизведении DVD диска, на котором звук записан в нескольких звуковых форматах (PCM, MPEG, DTS или Dolby Digital).

ВЫКЛ	Приоритет не устанавливается.
АВТО	Приоритет устанавливается.

## Примечания

- При установке данного пункта в положение “АВТО” язык может меняться. Параметр “ВЫБОР РАЗДЕЛА” имеет больший приоритет по сравнению с параметром “ЗВУК” в меню “НАСТРОЙКА ЯЗЫКОВ” (стр. 63).
- Если звуковые дорожки в форматах PCM, DTS, MPEG и Dolby Digital содержат одинаковое число каналов, система выбирает звуковые дорожки в следующей последовательности: PCM, DTS, Dolby Digital и MPEG.
- В зависимости от DVD диска, предварительно может быть определен аудиоканал с наивысшим приоритетом. В этом случае невозможно указать наивысший приоритет аудиоформата DTS, Dolby Digital или MPEG путем выбора значения “АВТО”.

## Установки для громкоговорителей (НАСТРОЙКА АС)

Для получения наилучшего эффекта объемного звучания укажите размер подключенных громкоговорителей, а также расстояние от них до слушателя. Затем воспользуйтесь тестовым сигналом для настройки одинакового уровня громкости и баланса всех громкоговорителей.

На дисплее установок выберите элемент “НАСТРОЙКА АС”. Подробные сведения см. в разделе “Использование дисплея установок” (стр. 62).

Установки по умолчанию подчеркнуты.

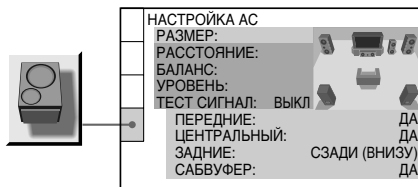

### Для восстановления параметра по умолчанию

Выберите элемент и нажмите кнопку CLEAR (ОЧИСТИТЬ).

## ■ РАЗМЕР

Если не подключены центральный или задние громкоговорители, или удалены задние громкоговорители, установите параметры для ЦЕНТРАЛЬНЫЙ и ЗАДНИЕ. Так как настройки для передних и низкочастотного громкоговорителей являются фиксированными, их нельзя изменить. Настройки по умолчанию подчеркнуты.

- ПЕРЕДНИЕ

— ДА

- **ЦЕНТРАЛЬНЫЙ**
  - **ДА**: Обычно следует выбрать это значение.
  - **НЕТ**: Выберите это значение, если не используется центральный громкоговоритель.
- **ЗАДНИЕ**
  - **СЗАДИ (ВНИЗУ), СЗАДИ (ВВЕРХУ), СБОКУ (ВНИЗУ), СБОКУ (ВВЕРХУ)**: Укажите положение и высоту, чтобы правильно применить режимы Digital Cinema Surround для “виртуального многомерного” звукового поля (стр. 47).
  - **НЕТ**: Выберите это значение, если не используется задний громкоговоритель.
- **САБВУФЕР**
  - **ДА**

СБОКУ (ВВЕРХУ)	Выберите это значение, если задние громкоговорители расположены в сегментах <b>A</b> и <b>C</b> .
----------------	---

Эти параметры недоступны, если для параметра “ЗАДНИЕ” установлено значение “НЕТ”.

Схема расположения



Схема расположения по высоте



### Примечания

- При выборе элемента звук кратковременно прерывается.
- В зависимости от установок других громкоговорителей низкочастотный громкоговоритель может воспроизводить слишком громкий звук.

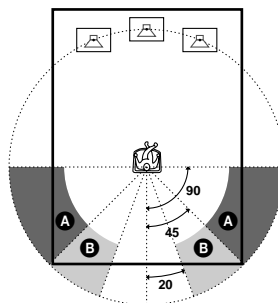
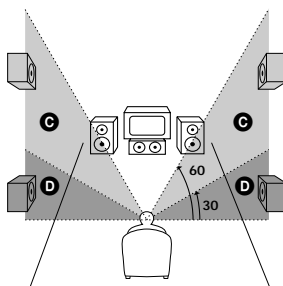
### Задание положения и высоты заднего громкоговорителя

Если для параметра “ЗАДНИЕ” выбрано любое значение, кроме “НЕТ”, укажите положение и высоту задних громкоговорителей. Параметр по умолчанию подчеркнут.

<u>СЗАДИ (ВНИЗУ)</u>	Выберите это значение, если задние громкоговорители расположены в сегментах <b>B</b> и <b>D</b> .
СЗАДИ (ВВЕРХУ)	Выберите это значение, если задние громкоговорители расположены в сегментах <b>B</b> и <b>C</b> .
СБОКУ (ВНИЗУ)	Выберите это значение, если задние громкоговорители расположены в сегментах <b>A</b> и <b>D</b> .

## ■ РАССТОЯНИЕ

Параметр расстояния по умолчанию для громкоговорителей относительно положения слушателя показан ниже.

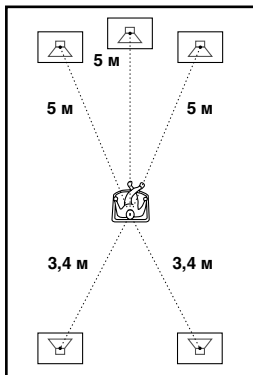

В случае перемещения громкоговорителей обязательно измените указанное значение на дисплее установок. Настройки по умолчанию указаны в скобках.

ПЕРЕДНИЕ (5 м)	Расстояние от слушателя до переднего громкоговорителя можно изменять с шагом 0,2 м в пределах от 1 до 15 м.
ЦЕНТРАЛЬНЫЙ (5 м)	Центральный громкоговоритель можно смещать по направлению к слушателю на расстояние до 1,6 м с шагом 0,2 метра.
ЗАДНИЕ (3,4 м)	Задний громкоговоритель можно смещать по направлению к слушателю на расстояние до 4,6 м от передних громкоговорителей с шагом 0,2 м.

## ■ Примечания

- При установке значения расстояния звук кратковременно прерывается.
- Если не все передние или задние громкоговорители расположены от слушателя на равном расстоянии, установите расстояние до ближайшего громкоговорителя.
- Не устанавливайте задние громкоговорители дальше от слушателя, чем передние.

## ■ БАЛАНС

Можно изменять баланс между правыми и левыми громкоговорителями следующим образом. Для упрощения регулировки установите для параметра “ТЕСТ СИГНАЛ” значение “ВКЛ”. Настройки по умолчанию указаны в скобках.

ПЕРЕДНИЕ (ЦЕНТР)	Регулировка баланса между передними левым и правым громкоговорителями (Можно сместить на 6 шагов влево или вправо от центра).
ЗАДНИЕ (ЦЕНТР)	Регулировка баланса между задними левым и правым громкоговорителями (Можно сместить на 6 шагов влево или вправо от центра).

## ■ УРОВЕНЬ

Уровень каждого громкоговорителя можно изменять следующим образом. Для упрощения регулировки установите для параметра “ТЕСТ СИГНАЛ” значение “ВКЛ”. Настройки по умолчанию указаны в скобках.

ЦЕНТРАЛЬНЫЙ (0 дБ)	Регулировка уровня центрального громкоговорителя (от -6 дБ до +6 дБ, шаг 1 дБ).
ЗАДНИЕ (0 дБ)	Регулировка уровня задних громкоговорителей (от -6 дБ до +6 дБ, шаг 1 дБ).
САБВУФЕР (0 дБ)	Регулировка уровня низкочастотного громкоговорителя (от -6 дБ до +6 дБ, шаг 1 дБ).

Для изменения громкости сразу всех громкоговорителей Используйте регулятор VOLUME (ГРОМКОСТЬ).

#### ■ ТЕСТ СИГНАЛ

Громкоговорители будут воспроизводить тестовый сигнал для регулировки параметров “БАЛАНС” и “УРОВЕНЬ”.

ВЫКЛ	Тестовый сигнал не воспроизводится через громкоговорители.
ВКЛ	Тестовый сигнал воспроизводится по очереди через каждый громкоговоритель во время регулировки баланса и уровня. При выборе одного из элементов меню “НАСТРОЙКА АС” тестовый сигнал выдается одновременно из левого и правого громкоговорителей.

## Регулировка громкости и уровня громкоговорителей

- 1** После остановки воспроизведения выберите “НАСТРОЙКА АС”, предварительно нажав кнопку DVD SETUP (НАСТРОЙКА DVD) на дисплее установок.
- 2** Выберите “ТЕСТ СИГНАЛ” и установите для параметра “ТЕСТ СИГНАЛ” значение “ВКЛ”.  
Тестовый сигнал будет воспроизводиться по очереди через каждый громкоговоритель.
- 3** Находясь в положении для прослушивания, выберите “БАЛАНС” или “УРОВЕНЬ” и отрегулируйте значения параметров “БАЛАНС” и “УРОВЕНЬ” с помощью кнопок  $\uparrow/\downarrow$ .  
Тестовый сигнал воспроизводится одновременно из левых и правых громкоговорителей.
- 4** Выберите “ТЕСТ СИГНАЛ” и установите для параметра “ТЕСТ СИГНАЛ” значение “ВЫКЛ”, чтобы отключить тестовый сигнал.

#### Примечание

Во время регулировки параметров громкоговорителя звук кратковременно прерывается.

## Поиск и устранение неисправностей

Если в процессе эксплуатации системы Вы столкнетесь с одной из описанных ниже проблем, помощь в их разрешении окажет Вам данное руководство по поиску и устранению неисправностей. Если разрешить проблему все же не удастся, обратитесь к ближайшему дилеру фирмы Sony.

### Питание

#### Питание не включается.

- Проверьте правильность подсоединения кабеля питания переменного тока (провода электропитания).

### Изображение

#### Изображение отсутствует.

- Неправильно подсоединены соединительные кабели.
- Повреждены соединительные кабели.
- Система не подключена к нужному входному разъему телевизора (стр. 21).
- Выход на телевизоре не настроен для просмотра изображений с системы.

#### На изображении помехи.

- Диск загрязнен, или на нем имеются трещины.
- Если видеосигнал Вашей системы, чтобы достичь телевизора, должен пройти через видеомагнитофон, защита от копирования, установленная на некоторых программах DVD, может оказать влияние на качество изображения. Если после подсоединения системы напрямую к телевизору проблема остается нерешенной, попытайтесь подсоединить систему непосредственно к входному разъему S видеосигнала телевизора (стр. 21).

**Даже если установлено форматное соотношение экрана в параметре “ТИП ЭКРАНА” или “НАСТРОЙКА ЭКРАНА”, изображение не заполняет экран полностью.**

- Форматное соотношение экрана задано на DVD.

#### Черно-белое изображение.

- При воспроизведении диска, записанного в системе цветного телевидения NTSC, в зависимости от телевизора изображение на экране может становиться черно-белым.

### Звук

#### Отсутствует звук.

- Неправильно подсоединен соединительный кабель.
- Соединительный кабель поврежден.
- Нажмите кнопку MUTE (ОТКЛЮЧЕНИЕ ЗВУКА) на пульте дистанционного управления, если на дисплее передней панели появилась индикация “MUTE ON (ОТКЛЮЧЕНИЕ ЗВУКА ВКЛ)”.
- В результате короткого замыкания включилось защитное устройство системы. Выключите систему, устраните причину короткого замыкания и снова включите питание.
- Соединительный аудишнур поврежден. Замените его на новый.
- Система находится в режиме паузы или замедленного воспроизведения. Нажмите кнопку  $\triangleright$  для возврата в режим обычного воспроизведения.
- Выполняется перемотка вперед или назад. Нажмите кнопку  $\triangleright$  для возврата в режим обычного воспроизведения.
- Проверьте настройки громкоговорителей (стр. 23, 66).

#### Звук из левого и правого громкоговорителей не сбалансирован, или каналы подключены неверно.

- Проверьте правильность и надежность подключения громкоговорителей и компонентов.
- Отрегулируйте параметр баланса передних громкоговорителей в меню УРОВЕНЬ (стр. 26, 68).

#### Слышен значительный шум или помехи.

- Проверьте надежность подключения громкоговорителей и компонентов.
- Убедитесь, что соединительные кабели не соприкасаются с трансформатором или двигателем и находятся не ближе 3 м от телевизора или источника флуоресцентного света.
- Отодвиньте телевизор от аудиокомпонентов.
- Штекеры и разъемы загрязнены. Протрите их тканью, слегка смоченной в спирте.
- Почистите диск.

---

### При воспроизведении VIDEO CD или CD диска звук утрачивает стереоэффект.

- Установите для параметра “ЗВУК” значение “СТЕРЕО” на дисплее меню управления (стр. 44).
- Убедитесь, что система подключена правильно.

---

### Эффект объемного звучания трудно различим при воспроизведении звуковых дорожек в формате Dolby Digital.

- Убедитесь, что включена функция звукового поля (стр. 46).
- Проверьте соединения и настройки громкоговорителей (стр. 23, 66).
- В зависимости от DVD диска выводимый сигнал может быть не полностью 5.1-канальным, а монофоническим или стереофоническим даже в том случае, если звуковая дорожка записана в формате Dolby Digital.

---

### Эффект объемного звучания трудно различим при воспроизведении звуковых дорожек в формате Dolby Digital или MPEG.

- Проверьте соединения и настройки громкоговорителей (стр. 23, 66).
- В зависимости от DVD диска выходной звуковой сигнал может быть не 5.1-канальным. Он может быть монофоническим или стереофоническим даже в том случае, если звуковая дорожка записана в звуковом формате Dolby Digital или MPEG.

---

### Звук подается только через центральный громкоговоритель.

- В зависимости от диска звук может выводиться только через центральный громкоговоритель.

---

### Не выдается звук из центрального громкоговорителя.

- Убедитесь, что включена функция звукового поля (стр. 46).
- Выберите звуковое поле, содержащее слова “cinema” (кино) или “virtual” (виртуальное) (стр. 46).

---

### Из задних громкоговорителей звук совсем не выдается или выдается только на очень малой громкости.

- Убедитесь, что включена функция звукового поля (стр. 46).
- Выберите звуковое поле, содержащее слова “cinema” (кино) или “virtual” (виртуальное) (стр. 46).

## Действие

### Не удается выполнить настройку на радиостанции.

- Проверьте правильность подключения антенн. Отрегулируйте антенны. При необходимости подключите внешнюю антенну.
- Сигнал станции слишком слабый (для автоматической настройки). Выполните прямую настройку вручную.
- Станции предварительно не настроены или удалены из памяти (при настройке путем сканирования предварительно настроенных станций). Выполните предварительную настройку станций (стр. 28).
- Нажмите кнопку DISPLAY (ДИСПЛЕЙ), чтобы на дисплее появилась индикация частоты.

---

### Пульт дистанционного управления не работает.

- Между пультом дистанционного управления и системой имеется препятствие.
- Слишком большое расстояние между пультом дистанционного управления и системой.
- Пульт дистанционного управления не направлен на датчик дистанционного управления на системе.
- Разрядились батарейки в пульте дистанционного управления.

---

### Не воспроизводится диск.

- Диск не вставлен.
- Диск перевернут. Вставьте диск в отсек для дисков стороной для воспроизведения вниз.
- Диск перекошен.
- Данная система не может воспроизводить CD-ROM диски и т.д. (стр. 7).
- Код региона DVD диска не соответствует коду системы.
- Внутри системы сконденсировалась влага. Выньте диск и оставьте систему включенной примерно на полчаса (стр. 3).

---

### **Воспроизведение диска начинается не с начала.**

- ➔ Выбран режим программного, произвольного или повторного воспроизведения (стр. 34, 36, 37). Нажмите кнопку CLEAR (ОЧИСТИТЬ), чтобы отменить эти функции перед воспроизведением диска.
- ➔ Выбран параметр возобновленного воспроизведения.  
В режиме останова нажмите кнопку ■ на системе или пульте дистанционного управления, затем начните воспроизведение DVD диска (стр. 31).
- ➔ На экране телевизора автоматически появится меню главы, DVD или PBC.

---

### **Система автоматически начинает воспроизведение диска.**

- ➔ DVD диск имеет функцию автоматического воспроизведения.

---

### **Воспроизведение останавливается автоматически.**

- ➔ На некоторых дисках может быть записан сигнал автопаузы. При воспроизведении такого диска система останавливает воспроизведение на сигнале автопаузы.

---

### **Не удается выполнить некоторые функции, такие как остановка кадра, поиск, замедленное, повторное, произвольное или программное воспроизведение.**

- ➔ Некоторые диски могут не поддерживать перечисленные выше операции. См. руководство по эксплуатации, прилагаемое к диску.

---

### **Сообщения на экране телевизора не отображаются на нужном языке.**

- ➔ На дисплее установок выберите нужный язык для экранного дисплея с помощью параметра "ЭКРАН" в меню "НАСТРОЙКА ЯЗЫКОВ" (стр. 63).

---

### **Не удается изменить язык звуковой дорожки.**

- ➔ DVD диск не содержит многоязыковых звуковых дорожек.
- ➔ На этом DVD диске невозможно изменить язык звуковой дорожки.

---

### **Не удается изменить язык субтитров.**

- ➔ DVD диск не содержит многоязыковых субтитров.
- ➔ На этом DVD диске невозможно изменить язык субтитров.

---

### **Не удается отключить субтитры.**

- ➔ На этом DVD диске невозможно отключить субтитры.

---

### **Не удается изменить ракурсы.**

- ➔ На воспроизводимом DVD диске не записаны изображения с несколькими ракурсами. Ракурс можно изменить, только когда на дисплее передней панели горит индикатор "ANGLE".
- ➔ На DVD диске невозможно изменить ракурсы.

---

### **Система не работает должным образом.**

- ➔ Если на работе системы отрицательно сказывается статическое электричество и т.д., нажмите кнопку POWER (ПИТАНИЕ) на системе, чтобы отключить ее и затем снова включить.

---

### **На дисплее передней панели ничего не высвечивается.**

- ➔ Нажмите кнопку DIMMER (СВЕЧЕНИЕ) на пульте дистанционного управления.

---

### **На экране и на дисплее передней панели высвечивается 5-значный сервисный код.**

- ➔ Активизирована функция самодиагностики. (См. таблицу на стр. 73.)

---

### **Отсек дисков не открывается, а на дисплее передней панели высвечивается надпись "LOCKED" (ЗАБЛОКИРОВАН).**

- ➔ Обратитесь к Вашему дилеру фирмы Sony или в местный сервисный центр фирмы Sony.

---

### **На дисплее передней панели высвечивается надпись "PROTECT" (ЗАЩИТА).**

- ➔ Включена схема защиты громкоговорителя. Проверьте соединения громкоговорителей.



## Функция самодиагностики

(Когда буквы/цифры появляются на дисплее)

Во время срабатывания функции самодиагностики, предохраняющей систему от неисправностей. В этом случае на экране и на дисплее передней панели появится пятизначный сервисный код, состоящий из буквы и цифр (например, С 13 00). Обратитесь к следующей таблице.

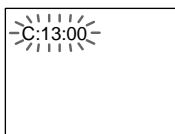

Первые три знака сервисного номера	Вероятная причина и/или метод устранения
С 13	Диск загрязнен. ➔ Протрите диск мягкой тканью (стр. 8).
С 31	Диск вставлен неправильно. ➔ Правильно вставьте диск.
Е XX (xx - это номер)	Для предотвращения неисправностей была приведена в действие функция самодиагностики системы. ➔ При обращении к дилеру фирмы Sony или в местный сервисный центр фирмы Sony сообщите 5-значный сервисный код. Например: Е 61 10

## Глоссарий

### Dolby Digital

Этот звуковой формат для кинотеатров представляет собой дальнейшее развитие формата Dolby Pro Logic Surround. В этом формате задние громкоговорители выдают стереозвук с расширенным частотным диапазоном. Кроме того, имеется независимый канал низкочастотного громкоговорителя для глубоких басовых составляющих. Этот формат также называют "5.1", поскольку канал низкочастотного громкоговорителя считается каналом 0.1 (т.к. он работает только в том случае, если требуется эффект глубоких басовых звуков). Все шесть каналов в этом формате записываются отдельно для обеспечения четкого разделения каналов. Более того, поскольку выполняется цифровая обработка всех сигналов, качество сигнала снижается гораздо меньше.

### Dolby Pro Logic Surround

Один из методов декодирования формата Dolby Surround. Dolby Pro Logic Surround создает четыре канала из двухканального звукового источника. По сравнению с системой Dolby Surround предыдущего поколения, система Dolby Pro Logic Surround обеспечивает более естественное панорамирование между левым и правым каналами и более четкое позиционирование звучания. Для наиболее полного использования возможностей системы Dolby Pro Logic Surround потребуется одна пара задних громкоговорителей и центральный громкоговоритель. Через задние громкоговорители выдается монофонический звук.

---

## DTS

Технология сжатия цифрового звука, которая разработана фирмой Digital Theater Systems, Inc. Эта технология поддерживает 5.1-канальный объемный звук. В этом формате задний канал - стереофонический, а также имеется дискретный канал низкочастотного громкоговорителя. DTS предоставляет такое же 5.1-канальное высококачественное цифровое звучание. Благодаря отдельной записи данных всех каналов и цифровой обработке обеспечивается хорошее разделение каналов.

---

## DVD

Диск, содержащий до 8 часов видеозаписей, такого же диаметра, что и обычный CD диск. Емкость однослойного одностороннего DVD диска составляет 4,7 Гб (гигабайт), что в 7 раз больше, чем на CD диске. Более того, емкость двухслойного одностороннего DVD диска составляет 8,5 Гб, однослойного двустороннего DVD - 9,4 Гб, а двухслойного двустороннего DVD - 17 Гб.

Для хранения данных изображения используется формат MPEG 2, один из всемирных стандартов технологии цифрового сжатия. Данные изображения сжимаются до 1/40 своего первоначального размера. Кроме того, DVD использует технологию переменной скорости кодирования, что позволяет изменять способ обработки данных в зависимости от состояния изображения.

Аудиоданные записываются в формате Dolby Digital, а также PCM, что позволяет получить звучание с более четким эффектом присутствия.

Более того, DVD диски имеют различные усовершенствованные функции, такие как различные ракурсы, многоязыковая поддержка и доступ.

---

## Super Audio CD (SACD)

Этот аудиоформат основан на текущих стандартах аудио компакт-дисков, но включает в себя больше информации, что обеспечивает лучшее качество звука. Существуют три типа дисков: однослойные, двухслойные и гибридные. Гибридный диск содержит данные стандартного аудио CD диска и Super Audio CD диска.

---

## VIDEO CD

Компакт-диск, содержащий видеозаписи.

Для хранения данных изображения используется формат MPEG 1, один из всемирных стандартов технологии цифрового сжатия. Данные изображения сжимаются до 1/140 своего первоначального размера. Благодаря этому VIDEO CD диск диаметром 12 см может содержать видеозаписи, продолжительностью до 74 минут.

VIDEO CD диски также содержат сжатые аудиоданные. Звуки, не воспринимаемые человеческим ухом, сжимаются. Звуки, которые человек способен различать, остаются несжатыми. На VIDEO CD диски можно записать в 6 раз больше аудиоинформации, чем на обычные аудио компакт-диски.

Существуют 2 версии VIDEO CD дисков.

- Версия 1.1: Можно воспроизводить только видеоизображение и звук.
- Версия 2.0: Можно воспроизводить неподвижные изображения с высоким разрешением, а также использовать функции PBC.

Данная система поддерживает обе версии дисков.

---

## Глава

Наибольшие участки изображения или музыкального фрагмента на DVD диске; фильм и т.д., если речь идет о части изображения в видеопрограмме; или альбом и т.д., если речь идет о музыкальном фрагменте аудиопрограммы. Каждая глава имеет свой номер, позволяющий найти нужную главу.

---

## Дорожка

Часть изображения или музыкальный фрагмент на CD или VIDEO CD диске. Каждая дорожка имеет свой номер, позволяющий найти нужную дорожку.

---

## Доступ

Функция DVD диска, позволяющая ограничить воспроизведение диска в соответствии с возрастом зрителя согласно принятым нормам в каждой отдельной стране. Ограничение на разных дисках может быть различным. Когда активизирована эта функция, воспроизведение может быть полностью запрещено, либо сцены жестокости вырезаны или заменены другими эпизодами и т.д.

---

## Код региона

Эта система используется для защиты авторских прав. Код региона имеется на каждой DVD системе или DVD диске и соответствует региону, в котором он был продан. Каждый код региона указан на системе, а также на упаковке диска. Система может воспроизводить диски, которые соответствуют ее коду региона. Эта система может также воспроизводить диски с обозначением "Ⓜ". Региональное ограничение может действовать, даже если код региона не указан на DVD диске.

---

## Контроль воспроизведения (PBC)

Сигналы, записанные на VIDEO CD дисках (версии 2.0) для контроля воспроизведения.

---

Используя экраны меню, записанные на VIDEO CD дисках с функциями PBC, можно воспроизводить простые интерактивные программы, программы с функциями поиска и т.д.

---

## Раздел

Части на DVD диске, содержащие изображения или музыку, которые меньше по размеру, чем главы. Глава состоит из нескольких разделов. Каждый раздел имеет свой номер, позволяющий найти нужный раздел.

---

## Скорость передачи бит

Величина, которая показывает объем сжатых видеоданных, записанных на DVD диске в одну секунду. Единицы измерения - Мбит/с (мегабит в секунду). 1 Мбит/с соответствует передаваемым 1000000 бит данных в секунду. Чем выше скорость передачи бит, тем больше объем информации. Однако это не всегда означает улучшение качества изображения.

---

## Функция нескольких ракурсов

На некоторых DVD дисках записываются сцены с различными ракурсами, т.е. снятые видеокамерами с разных точек.

---

## Функция нескольких языков

На некоторых DVD дисках звук и субтитры в изображении записаны на нескольких языках.

---

## Цифровой звук кино (DTS)

Это общее название для объемного звука, который создается с использованием технологии обработки цифрового сигнала, разработанной корпорацией Sony. В отличие от предыдущих объемных звуковых полей, которые в основном были направлены на воспроизведение музыки, технология Digital Cinema Sound специально разработана для кинофильмов.

---

# Технические характеристики

## Усилитель

Стереорежим	40 Вт + 40 Вт (6 Ом при 1 кГц, общий коэффициент нелинейных искажений 10 %)
Режим объемного звучания	Передние: 40 Вт + 40 Вт Центральный*: 40 Вт Задние*: 40 Вт + 40 Вт (6 Ом при 1 кГц, общий коэффициент нелинейных искажений 10 %) Низкочастотный громкоговоритель*: 80 Вт (3 Ом при 100 Гц, общий коэффициент нелинейных искажений 10 %)

\* Звук может отсутствовать в зависимости от параметров звукового поля и источника.

Входы (аналоговые)	VIDEO 1, 2 (ВИДЕО 1, 2): Чувствительность: 150 мВ Сопротивление: 50 кОм
Входы (цифровые)	VIDEO 2 (ВИДЕО 2) (оптический): Чувствительность: –
Выходы (аналоговые)	VIDEO 1 (AUDIO OUT) (ВИДЕО 1 (АУДИОВЫХОД)): Напряжение: 2 В Сопротивление: 1 кОм PHONES (ГОЛОВНЫЕ ТЕЛЕФОНЫ): Допускается подключение высокоомных и низкоомных наушников
Выходы (цифровые)	DIGITAL OUT (CD) (ЦИФРОВОЙ ВЫХОД (CD)) Чувствительность: –

## Система SACD/DVD

Лазер:	Полупроводниковый лазер (SACD: $\lambda = 650 \text{ nm}$ ) (CD: $\lambda = 780 \text{ nm}$ ) Продолжительность излучения: непрерывное
Система формата сигнала	NTSC или NTSC/PAL
Частотная характеристика (в режиме 2 CH STEREO)	DVD (PCM): 2 Гц - 22 кГц ( $\pm 1,0 \text{ дБ}$ ) CD: 2 Гц - 20 кГц ( $\pm 1,0 \text{ дБ}$ )
Отношение сигнал-шум	Более 80 дБ (только разъемы VIDEO 1 (AUDIO))
Коэффициент нелинейных искажений	Менее 0,03 %

## FM-тюнер

Система	Система цифрового синтезатора с кварцевой фазовой подстройкой частоты
Диапазон настройки	87,5 - 108,0 МГц (с шагом 50 кГц)
Антенна	Проволочная антенна FM
Разъемы для подключения антенны	75 Ом, несбалансированные
76 Промежуточная частота	10,7 МГц

## АМ-тюнер

Система	Тюнер: Система цифрового синтезатора с кварцевой фазовой подстройкой частоты
Диапазон настройки	531 – 1602 кГц (с установленным шагом настройки 9 кГц)
Другие модели:	530 – 1710 кГц (с установленным шагом настройки 10 кГц)
Антенна	Рамочная антенна

## Видео

Входы	Видео: 1 Vp-p, 75 Ом
Выходы	Видео: 1 Vp-p, 75 Ом S-video: Y: 1 Vp-p, 75 Ом C: 0,286 Vp-p, 75 Ом

## Громкоговорители

### Передние

Система громкоговорителей	Фазоинверторного типа
Динамик	диаметр 70 мм конического типа, диаметр 15 мм симметричного купольного типа
Номинальное сопротивление	6 Ом
Размеры (прибл.)	100 × 100 × 110 мм (ш/в/г)
Масса (прибл.)	0,86 кг

### Центральный/Задние

Система громкоговорителей	Фазоинверторного типа
Динамик	диаметр 70 мм конического типа
Номинальное сопротивление	6 Ом
Размеры (прибл.)	100 × 100 × 110 мм (ш/в/г)
Масса (прибл.)	0,85 кг

### Низкочастотный громкоговоритель

Система громкоговорителей	Фазоинверторного типа
Динамик	диаметр 180 мм конического типа
Номинальное сопротивление	3 Ом
Размеры (прибл.)	200 × 390 × 355 мм (ш/в/г)
Масса (прибл.)	6,4 кг

## Общие

Требования к источнику питания	110 – 240 В/220 – 240 В переменного тока, 50/60 Гц
Потребляемая мощность	98 Вт (120 В переменного тока), 98 Вт (230 В переменного тока)
Размеры (прибл.)	355 × 70 × 378 мм (ш/в/д), включая выступающие части
Масса (прибл.)	4,0 кг
Рабочая температура	5°C – 35°C
Влажность во время работы	5 % – 90 %
Прилагаемые принадлежности	См. стр. 15.

Конструкция и характеристики могут быть изменены без предварительного уведомления.

## Перечень кодов языков

Подробнее см. на стр. 44, 50, 64.

Написание названий языков соответствует стандарту ISO 639: 1988 (E/F).

Код языка	Код языка	Код языка	Код языка
1027 Afar	1183 Irish	1347 Maori	1507 Samoan
1028 Abkhazian	1186 Scots Gaelic	1349 Macedonian	1508 Shona
1032 Afrikaans	1194 Galician	1350 Malayalam	1509 Somali
1039 Amharic	1196 Guarani	1352 Mongolian	1511 Albanian
1044 Arabic	1203 Gujarati	1353 Moldavian	1512 Serbian
1045 Assamese	1209 Hausa	1356 Marathi	1513 Siswati
1051 Aymara	1217 Hindi	1357 Malay	1514 Sesotho
1052 Azerbaijani	1226 Croatian	1358 Maltese	1515 Sundanese
1053 Bashkir	1229 Hungarian	1363 Burmese	1516 Swedish
1057 Byelorussian	1233 Armenian	1365 Nauru	1517 Swahili
1059 Bulgarian	1235 Interlingua	1369 Nepali	1521 Tamil
1060 Bihari	1239 Interlingue	1376 Dutch	1525 Telugu
1061 Bislama	1245 Inupiak	1379 Norwegian	1527 Tajik
1066 Bengali; Bangla	1248 Indonesian	1393 Occitan	1528 Thai
1067 Tibetan	1253 Icelandic	1403 (Afan)Oromo	1529 Tigrinya
1070 Breton	1254 Italian	1408 Oriya	1531 Turkmen
1079 Catalan	1257 Hebrew	1417 Punjabi	1532 Tagalog
1093 Corsican	1261 Japanese	1428 Polish	1534 Setswana
1097 Czech	1269 Yiddish	1435 Pashto; Pushto	1535 Tonga
1103 Welsh	1283 Javanese	1436 Portuguese	1538 Turkish
1105 Danish	1287 Georgian	1463 Quechua	1539 Tsonga
1109 German	1297 Kazakh	1481 Rhaeto- Romance	1540 Tatar
1130 Bhutani	1298 Greenlandic	1482 Kirundi	1543 Twi
1142 Greek	1299 Cambodian	1483 Romanian	1557 Ukrainian
1144 English	1300 Kannada	1489 Russian	1564 Urdu
1145 Esperanto	1301 Korean	1491 Kinyarwanda	1572 Uzbek
1149 Spanish	1305 Kashmiri	1495 Sanskrit	1581 Vietnamese
1150 Estonian	1307 Kurdish	1498 Sindhi	1587 Volapük
1151 Basque	1311 Kirghiz	1501 Sangho	1613 Wolof
1157 Persian	1313 Latin	1502 Serbo-Croatian	1632 Xhosa
1165 Finnish	1326 Lingala	1503 Singhalese	1665 Yoruba
1166 Fiji	1327 Laothian	1505 Slovak	1684 Chinese
1171 Faroese	1332 Lithuanian	1506 Slovenian	1697 Zulu
1174 French	1334 Latvian; Lettish		
1181 Frisian	1345 Malagasy		
			1703 Не определен

# Список меню настройки DVD

С помощью меню настройки DVD можно устанавливать следующие элементы. Порядок отображаемых элементов может отличаться от того, в котором они действительно отображены на дисплее.

## ЯЗЫК

- ЭКРАН — (Выбор нужного языка из списка отображаемых языков.)
- DVD МЕНЮ — (Выбор нужного языка из списка отображаемых языков.)
- ЗВУК — (Выбор нужного языка из списка отображаемых языков. При выборе **ОРИГИНАЛ** используется приоритет языков, установленный на диске.)
- СУБТИТРЫ — (Выбор нужного языка из списка отображаемых языков. При выборе **КАК И ЗВУК** язык автоматически меняется в соответствии с тем, который установлен для параметра ЗВУК.)

## ПОЛНАЯ

- СИСТЕМА — АВТО
- ЦВЕТНОСТИ\* — PAL
- РЕЖИМ — АВТО
- ПАУЗЫ — РАМКА
- ДОСТУП — УРОВЕНЬ — ВЫКЛ
- 8.
- 7. NC17
- 6. R
- 5.
- 4. PG13
- 3. PG
- 2.
- 1. G
- СТАНДАРТНЫЙ — США
- ДРУГИЕ
- ИЗМЕНЕНИЕ ПАРОЛЯ
- ВЫБОР РАЗДЕЛА — ВЫКЛ
- АВТО

## ЭКРАН

- ТИП ЭКРАНА — 16:9
- 4:3
- 4:3 СКАН
- ЗАСТАВКА — ВКЛ
- ВЫКЛ
- ФОН — С ДИСКА
- ГРАФИКА
- ГОЛУБОЙ
- ЧЕРНЫЙ

## ГРОМКОГОВОРИТЕЛЬ

- РАЗМЕР — ПЕРЕДНИЕ — ДА
- ЦЕНТРАЛЬНЫЙ — ДА
- НЕТ
- ЗАДНИЕ — СЗАДИ — ВНИЗУ
- ВВЕРХУ
- СБОКУ — ВНИЗУ
- ВВЕРХУ
- НЕТ
- САБВУФЕР — ДА
- РАССТОЯНИЕ — ПЕРЕДНИЕ — 1 м ~ 15 м
- ЦЕНТРАЛЬНЫЙ — 0 м ~ 15 м
- ЗАДНИЕ — 0 м ~ 15 м
- БАЛАНС — ПЕРЕДНИЕ — 6 шагов влево или вправо
- ЗАДНИЕ — 6 шагов влево или вправо
- УРОВЕНЬ — ЦЕНТРАЛЬНЫЙ — -6 дБ ~ +6 дБ
- ЗАДНИЕ — -6 дБ ~ +6 дБ
- САБВУФЕР — -6 дБ ~ +6 дБ
- ТЕСТ СИГНАЛ — ВЫКЛ
- ВКЛ

\* Только для моделей, поставляемых в страны Азии и Австралию.

# Указатель

## Численные значения

16:9 64

4:3 64

4:3 СКАН 64

## A

AMP MENU (AMP МЕНЮ)  
24

ANGLE (ПАКУРС) 49

AUDIO (ЗВУК) 44, 63

## B

BAND (ДИАПАЗОН) 28

## C

CD диск 30

## D

DIMMER (СВЕЧЕНИЕ) 27

Dolby Digital 73

Dolby Pro Logic Surround 73

DTS 74

DVD 32, 74

DVD MENU (DVD МЕНЮ)  
32, 63

## M

MEMORY (ПАМЯТЬ) 28

MUTING (ОТКЛЮЧЕНИЕ  
ЗВУКА) 31

## N

NAME (НАЗВАНИЕ) 61

## P

PLAY MODE (РЕЖИМ  
ВОСПРОИЗВЕДЕНИЯ) 34

## R

RDS 60

REPEAT (ПОВТОР) 37

## S

S VIDEO 21

SACD 74

SHUFFLE 36

SUBTITLE (СУБТИТРЫ) 50,  
64

## T

TIME (ВРЕМЯ) 41

## V

VIDEO CD диск 33, 74

## Б, В

БАЛАНС 27, 68

Батарейки 16

Возобновленное  
воспроизведение 31

Воспроизведение PBC 33,  
75

ВРЕМЯ/ТЕКСТ 40

ВЫБОР РАЗДЕЛА 66

## Г

Глава 6, 75

## Д

Дисплей передней панели  
10

Дорожка 6, 75

ДОСТУП 54, 66, 75

## З

Задняя панель 11

Замедленное  
воспроизведение 38

ЗАСТАВКА 65

Звуковое поле 46

## И

ИНДЕКС 39

Индекс 7

Используемые диски 6

## K

Код региона 7, 75

Краткий обзор 15

## M

Меню глав 32

Меню управления 13

## H

НАСТРОЙКА АС 66

НАСТРОЙКА ЭКРАНА 64

НАСТРОЙКА ЯЗЫКОВ 63

Непрерывное  
воспроизведение  
VIDEO CD/SACD CD диск  
DVD диск 30

## O

Обращение с дисками 8

ОБЩАЯ ЗАЩИТА ОТ  
ПРОСМОТРА 52

## P

Передняя панель 9

Перемотка вперед 38

Перемотка назад 38

Подключение антенн 19

Подключение системы  
громкоговорителей 16

Поиск

определенного места  
путем просмотра на  
экране телевизора 38

Поиск и устранение  
неисправностей 70

ПОИСК ПО ВРЕМЕНИ 40

Предварительная  
настройка станции 28, 59

Программное  
воспроизведение 34

Произвольное  
воспроизведение 36

Пульт дистанционного  
управления 12, 57

## P

Радиоприемник 59

РАЗДЕЛ 32, 39

Раздел 6, 75

РАЗМЕР 66

РАССТОЯНИЕ 68

РЕЖИМ ПАУЗЫ 66

## C

СБРОС 63

СВЕДЕНИЯ 51

СИСТЕМА ЦВЕТНОСТИ 65

Сканирование 38

Скорость передачи бит 51,  
75

СЦЕНА 39

Сцена 7

## T

Телевизор и  
видеоаппаратура  
Подключения 21  
ТЕСТ СИГНАЛ 69  
ТИП ЭКРАНА 64

## Y

УРОВЕНЬ 27, 69

УСТАНОВКИ 65

## Ф

ФОН 65

Функция нескольких  
ракурсов 49

Функция нескольких  
языков 44

## Э

ЭКРАН 63

Экранный дисплей  
Дисплей меню  
управления 13  
Дисплей установок 62