

Micro Hi-Fi Component System

Betjeningsvejledning _____ **DK**

Käyttöohjeet _____ **FI**



CMT-CP101

ADVARSEL

For at undgå faren for brand eller elektrisk stød må udstyret ikke udsættes for regn eller kraftigt fugt.

For at undgå elektrisk stød, må kabinettet ikke åbnes. Overlad alle reparationer til kvalificeret personale.

Installer ikke apparatet hvor pladsen er meget begrænset, som f.eks. i en bogreol eller et indbygget skab.

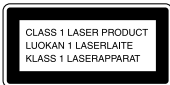

Dette apparat er et CLASS 1 LASER produkt. Denne etikette sidder udvendigt på bagsiden.

For at forhindre brand, må man ikke dække apparatets ventilationsåbninger med aviser, duge, gardiner etc. Anbring desuden ikke tændte lys ovenpå apparatet.

For at forebygge brand og fare for elektrisk stød må der aldrig anbringes genstande indeholdende væsker, såsom vaser eller lignende, oven på apparatet.



Smid aldrig batterier ud med almindeligt skrald. Skil dig af med det ifølge reglerne for bortskaffelse af kemisk affald.

Indholdsfortegnelse

Liste over knappernes placering og henvisningssider

Hovedapparat	4
Fjernbetjeningen	5

Til at begynde med

Tilslutning af musikanlægget	6
Isætning af to størrelse-AA (R6) batterier i fjernbetjeningen	7
Indstilling af uret	7

CD

Isætning af CD-pladen	8
CD-afspilning	
— almindelig afspilning/afspilning i tilfældig rækkefølge/gentaget afspilning	8
Programmering af CD-sporene	
— Programmeret afspilning	9

Tuner

Indstilling af faste radiostationer	9
Radiomodtagning	11
Anvendelse af Radio Data Systemet (RDS)*	11

Bånd

Isætning af et bånd	12
Båndafspilning	12
Optagelse på et bånd	
— CD-synkroniseret optagelse/manuel optagelse/program-redigering	13
Timerstyret optagelse af radioudsendelser	14

Lydregulering

Justering af lyden	15
--------------------------	----

Display

Anvendelse af displayet	16
-------------------------------	----

Andre egenskaber

Hvis du vil falde i søvn til musik	
— Afbryderautomatik	16
Hvis du vil vågne til musik	
— Daglig timer	16

Ekstra apparater

Tilslutning af ekstra apparater	18
Lytning til lyd fra et tilsluttet apparat ..	18
Optagelse på et tilsluttet apparat	18

Fejlfinding

Problemer og deres afhjælpning	19
--------------------------------------	----

Anden information

Regler for anvendelse	21
Specifikationer	22

* Gælder kun modellen til Europa

DK

Hvordan denne side anvendes

Anvend denne side til at finde placeringen af knapperne og andre dele af musikanlægget, som er nævnt i teksten.

Illustrationsnummer

PLAY MODE **15** (9, 13, 14)

Navn på knap/del

Henvisningsside

Hovedapparat

ALFABETISK RÆKKEFØLGE

A - R

BASS **23** (15)
 CD EJECT **15** (8)
 CD SYNC **11** (13, 14)
 CD **17** (8, 9)
 CD **16** (8-10, 18, 20)
 CD **18** (8, 9)
 CD **18** (8)
 DSG **3** (15)
 Fjernstjeningssensor **21**
 FUNCTION **2** (8-10, 12, 13, 18)
 PHONES-jackstik **24**
 PLAY MODE **20** (8, 9, 14)
 REPEAT **19** (8)

T - V

TAPE EJECT **6** (12)
 TAPE ● REC **5** (13)
 TAPE **8** (12-14)
 TAPE **10** (12-14)
 TAPE **7** (12-14, 20)
 TAPE **9** (12)
 TREBLE **22** (15)
 TUNER BAND **12** (9, 10, 20)
 TUNING MODE **14** (9-11)
 TUNING +/- **13** (9-11)
 VOLUME **4** (17)

BESKRIVELSE AF KNAPPERNE

⏻ (tænd/sluk) **1** (7, 10, 15, 17)

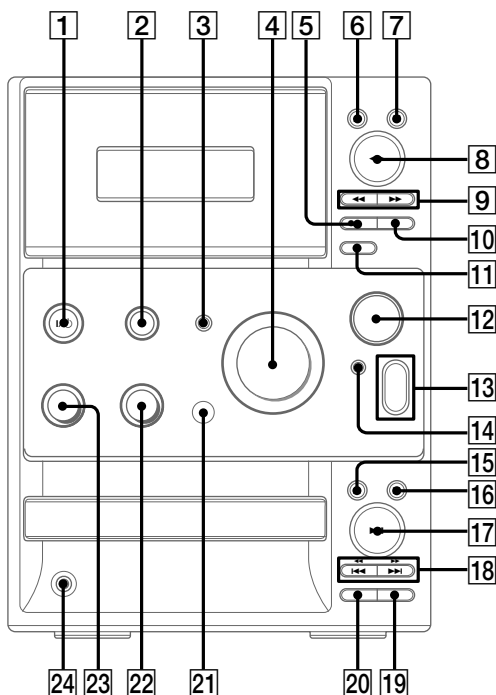

Fjernbetjeningen

ALFABETISK RÆKKEFØLGE

A - M

- CD REPEAT **18** (8)
- CD ► **22** (8, 9)
- DIR MODE **19** (12-14)
- DISPLAY **2** (11, 16)
- DSG **1** (15)
- ENTER **13** (7, 10, 15, 17)
- FM MODE **9** (11)
- FUNCTION **17** (8-10, 12, 13, 18)
- MEMORY **16** (10)

S - V

- SLEEP **14** (16)
- TAPE ◀▶ **20** (12-14)
- TIMER SELECT **12** (15, 17)
- TIMER SET **15** (7, 14, 17)
- TUNER/BAND **21** (10)
- TUNING MODE/PLAY MODE **10** (8, 9, 10, 11, 14)
- VOL +/- **11** (17)

BESKRIVELSE AF KNAPPERNE

- **4** (8, 12-14)
- **5** (8, 9, 12-14)
- ◀▶/▶▶ **6** (7-10, 14, 15, 17)
- ◀▶▶▶ **7** (8, 10-12)
- ⏻ (tænd/sluk) **3** (7, 15, 17)
- **8** (13)

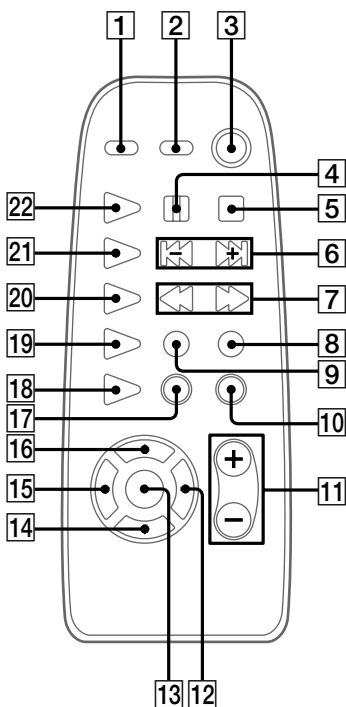

Tilslutning af musikanlægget

Følg trin **1** til og med **4** i nedenstående procedure for at tilslutte musikanlægget ved hjælp af de medfølgende ledninger og det medfølgende tilbehør.

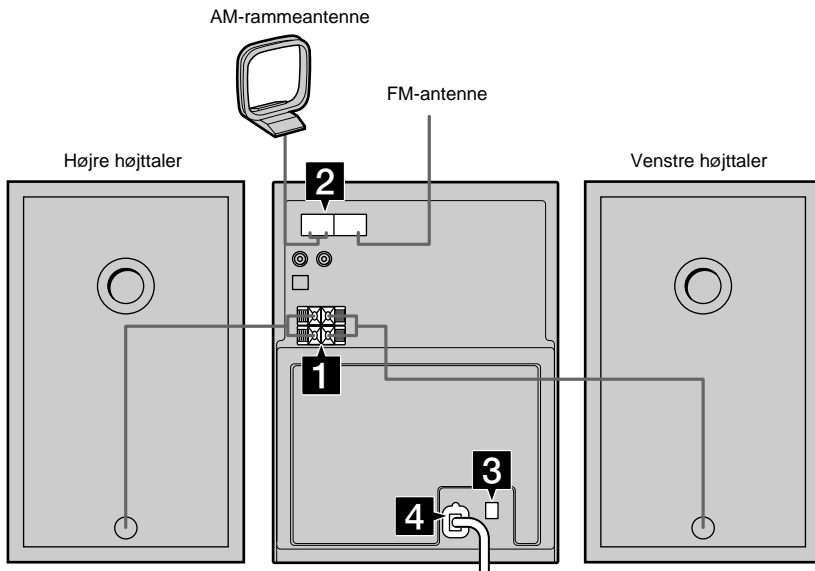

1 Tilslut højttalerne.

Sæt den højre og venstre højttalerledning i SPEAKER-klemterminalerne som vist herunder.

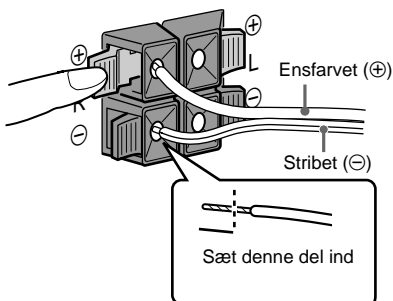

2 Tilslut FM- og AM-antennen.

Gør AM-rammeantennen klar, inden du tilslutter den.

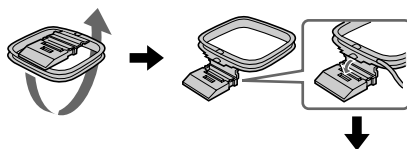

Jackstiktype A
Stræk FM-
ledningsantennen
AM-
ud i vandret retning rammeantenne

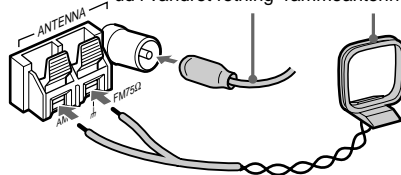

Jackstiktype B
Stræk FM-
ledningsantennen
ud i
vandret AM-
retning rammeantenne

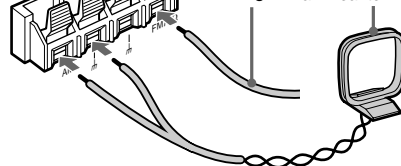

- 3** På modeller med spændingsvælger skal spændingsvælgeren (VOLTAGE SELECTOR) sættes i stillingen for den lokale spænding.



- 4** Sæt netledningen i en stikkontakt i væggen.

Fjern den medfølgende stikadapter (kun for modeller med adaptor), hvis stikket ikke passer til stikkontakten i væggen.

Tryk på  for at tænde for systemet.

Indstilling af to størrelse-AA (R6) batterier i fjernbetjeningen

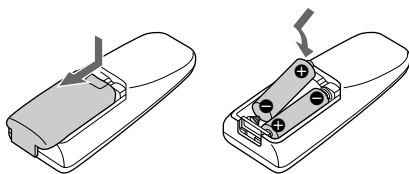

Et tip

Skift begge batterier ud med nye, hvis fjernbetjeningen ikke mere er i stand til at styre musikanlægget.

Bemærk

Tag batterierne ud for at forhindre risiko for beskadigelse forårsaget af batteriudsivning og korrosion, hvis du ikke agter at bruge fjernbetjeningen i længere tid.

Indstilling af uret

- 1 Tænd for musikanlægget.
- 2 Tryk på **TIMER SET** på fjernbetjeningen.
- 3 Tryk gentagne gange på **◀◀/▶▶** på fjernbetjeningen for at indstille timeangivelsen.
- 4 Tryk på **ENTER** på fjernbetjeningen. Minutangivelsen begynder at blinke.
- 5 Tryk gentagne gange på **◀◀/▶▶** på fjernbetjeningen for at indstille minutangivelsen.
- 6 Tryk på **ENTER** på fjernbetjeningen. Uret begynder at gå.

Hvordan uret stilles

- 1 Tryk på **TIMER SET** på fjernbetjeningen.
- 2 Tryk på **◀◀** eller **▶▶** på fjernbetjeningen for at vælge "SET CLOCK" og tryk derefter på **ENTER** på fjernbetjeningen.
- 3 Udfør samme procedure som i trin 3 til 6 herover.

Isætning af CD-pladen

1 Tryk på CD EJECT ▲.

Pladeskuffen kommer ud.

2 Læg en CD-plade i pladeskuffen.

Læg CD-pladen i pladeskuffen med mærkatsiden opad. Hvis du spiller en single-CD (8 cm CD), skal den lægges på pladeskuffens indvendige cirkel.

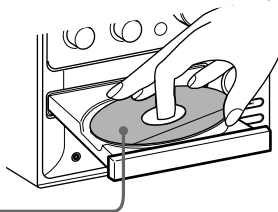

3 Tryk på CD EJECT ▲ igen for at lukke pladeskuffen.

CD-afspilning

— almindelig afspilning/afspilning i tilfældig rækkefølge/gentaget afspilning

Med dette system er det muligt at afspille CD-plader i forskellige afspilningsmåder.

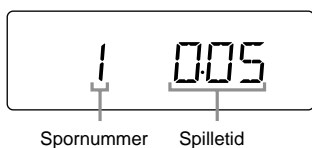

1 Tryk gentagne gange på FUNCTION, indtil "CD" er kommet frem i displayet.

2 Tryk gentagne gange på PLAY MODE (eller på TUNING MODE/PLAY MODE på fjernbetjeningen), indtil den ønskede afspilningsmåde er kommet frem i displayet.

Vælg	For at afspille
Intet display	CD-pladen i den oprindelige sporrækkefølge
SHUFFLE	Sporene på CD-pladen i tilfældig rækkefølge.
PGM	Sporene på CD-pladen i en hvilken som helst ønsket rækkefølge (se "Programmering af CD-sporene" på side 9).

3 Tryk på CD ►II (eller på CD ► på fjernbetjeningen).

Anden anvendelse

For at	Gør følgende
Stoppe afspilningen	Trykke på CD ■.
Stoppe afspilningen midlertidigt	Trykke på CD ►II (eller på II på fjernbetjeningen). Tryk igen for at fortsætte afspilningen.
Vælge et bestemt spor	Trykke gentagne gange på CD ◀◀/▶▶ under afspilning eller pause, eller indtil det ønskede spor er fundet.
Finde en bestemt passage på et spor	Holde CD ◀◀/▶▶ inde under afspilning, indtil det ønskede punkt er fundet.
Tage CD-pladen ud	Trykke på CD EJECT ▲.
Gentage afspilning (Repeat Play)	Tryk gentagne gange på REPEAT under afspilning, indtil "REPEAT" eller "REPEAT 1" er kommet frem i displayet. REPEAT: For alle sporene på CD-pladen REPEAT 1: For kun det spor, der spilles. For at annullere den gentagne afspilning, skal du trykke gentagne gange på REPEAT, indtil "REPEAT" eller "REPEAT 1" er forsvundet fra displayet.

Programmering af CD-sporene

— Programmeret afspilning

Det er muligt at lave et program med op til 24 spor på en CD-plade i en hvilken som helst ønsket rækkefølge.

- 1 Tryk gentagne gange på **FUNCTION**, indtil **"CD"** er kommet frem i displayet.
- 2 Tryk gentagne gange på **PLAY MODE** (eller **TUNING MODE/PLAY MODE** på fjernbetjeningen), indtil **"PGM"** er kommet frem i displayet.
- 3 Tryk gentagne gange på **CD** **◀◀/▶▶**, indtil det ønskede spornummer er kommet frem i displayet.

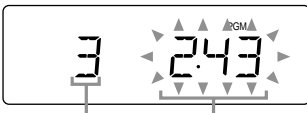

Valgt Spornummer Total spilletid

- 4 Tryk på **PLAY MODE** (eller **TUNING MODE/PLAY MODE** på fjernbetjeningen).
Det valgte spor programmeres.
Det valgte spornummer kommer frem i displayet.
- 5 Gentag trin 3 og 4, hvis du vil programmere flere spor.
- 6 Tryk på **CD ▶▶** (eller **CD ▶** på fjernbetjeningen).

For at	Gør følgende
Annullere programmeret afspilning	Trykke gentagne gange på PLAY MODE (eller TUNING MODE/PLAY MODE på fjernbetjeningen), indtil "PGM" er forsvundet fra displayet.
Tilføje et spor til slutningen af programmet	Udføre trin 3 og 4 med den programmerede afspilning stoppet.
Annullere hele programmet	Trykke på CD ■ med den programmerede afspilning stoppet.

Et par tips

- Det program, du har lavet, vil blive bevaret, efter at programafspilningen er færdig. Hvis du vil afspille programmet igen, skal du skifte funktion til **CD** og derefter trykke på **CD ▶▶** (eller på **CD ▶** på fjernbetjeningen).
- "--:--" kommer frem i displayet, hvis den totale programtid overstiger 100 minutter.

Indstilling af faste radiostationer

Det er muligt at programmere op til 20 FM-stationer og 10 AM-stationer som faste stationer i hukommelsen. Man kan så stille ind på en af disse stationer ved at vælge det tilsvarende forvalgsnummer.

Stationerne kan indprogrammeres på to måder.

For at	Metode
Automatisk at stille ind på alle de stationer, som kan modtages i dit område og derefter gemme dem manuelt i hukommelsen.	Automatisk stationsindstilling
Manuelt at stille ind på og gemme radiofrekvensen for dine favoritstationer i hukommelsen.	Manuel stationsindstilling

Indstilling af faste stationer via automatisk stationsindstilling

- 1 Tryk gentagne gange på **FUNCTION**, indtil **"TUNER"** er kommet frem i displayet.
- 2 Tryk på **TUNER BAND** for at vælge **FM** eller **AM**.
- 3 Tryk gentagne gange på **TUNING MODE** (eller på **TUNING MODE/PLAY MODE** på fjernbetjeningen), indtil **"AUTO"** er kommet frem i displayet.
- 4 Tryk på **TUNING +/-** (eller på **◀◀/▶▶** på fjernbetjeningen).

Frekvensen skifter, mens musikanlægget søger efter en station. Afsøgningen stopper, så snart en station går igennem. På dette tidspunkt kommer **"TUNED"** og **"STEREO"** (kun for stereoudsendelser) frem i displayet.

Hvis **"TUNED"** ikke kommer frem og **stationsøgningen** ikke stopper

Indstil frekvensen for den ønskede radiostation som beskrevet i trin 3 til og med 7 i afsnittet "Indstilling af faste stationer via manuel stationsindstilling".

fortsættes

Indstilling af faste radiostationer (fortsat)

- Tryk på **MEMORY** på fjernbetjeningen.
Et forvalgsnummer begynder at blinke.

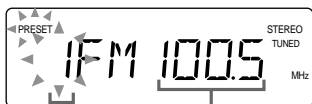

Forvalgsnummer Frekvens

- Tryk gentagne gange på **◀◀/▶▶** på fjernbetjeningen for at vælge det forvalgsnummer, du vil anvende.
- Tryk på **ENTER** på fjernbetjeningen.
Stationen indprogrammeres under det valgte forvalgsnummer.
- Gentag trin 2 til og med 7 for at indprogrammere flere faste stationer.

Et tip

Tryk på **TUNING MODE** (eller på **TUNING MODE/PLAY MODE** på fjernbetjeningen), når du vil stoppe stationsøgningen.

Indstilling af faste stationer via manuel stationsindstilling

- Tryk gentagne gange på **FUNCTION**, indtil "TUNER" er kommet frem i displayet.
- Tryk på **TUNER BAND** for at vælge FM eller AM.
- Tryk gentagne gange på **TUNING MODE** (eller på **TUNING MODE/PLAY MODE** på fjernbetjeningen), indtil "AUTO" og "PRESET" forsvinder fra displayet.
- Tryk gentagne gange på **TUNING +/-** (eller på **◀◀/▶▶** på fjernbetjeningen) for at stille ind på den ønskede station.
- Tryk på **MEMORY** på fjernbetjeningen.
Et forvalgsnummer begynder at blinke.

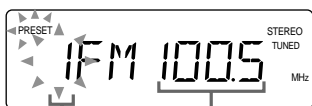

Forvalgsnummer Frekvens

- Tryk gentagne gange på **◀◀/▶▶** på fjernbetjeningen for at vælge det forvalgsnummer, du vil anvende.
- Tryk på **ENTER** på fjernbetjeningen.
Stationen indprogrammeres under det valgte forvalgsnummer.
- Gentag trin 2 til og med 7 for at indprogrammere flere faste stationer.

Andre operationer

For at	Gør følgende
Stille ind på en station med et svagt signal	Gå frem som beskrevet i afsnittet "Indstilling af faste stationer via manuel stationsindstilling".
Holde op med at indstille faste stationer	Tryk på TUNING MODE (eller på TUNING MODE/PLAY MODE på fjernbetjeningen).
Ændre forvalgsnummeret	Begynd forfra fra trin 2.

Ændring af AM-stationsindstillingsintervallet (Undtagen modellerne til Europa, Mellemøsten og Philippinerne)
AM-stationsindstillingsintervallet er på fabrikken forindstillet til 9 kHz (eller 10 kHz for nogle områder). Hvis du vil ændre AM stationsindstillingsintervallet, skal du først stille ind på en hvilken som helst AM-station, og derefter slukke for musikanlægget. Hold **TUNING +** og **CD** nede. For at gå tilbage til det oprindelige interval, skal du først stille ind på en hvilken som helst AM-station og derefter slukke for musikanlægget. Hold **TUNING -** og **CD** nede.

Et par tips

- De faste stationer bevares i hukommelsen i omkring en dags tid, selv hvis netledningen tages ud af forbindelse eller der indtræffer en strømafbrydelse.
- For at opnå en bedre modtagning, kan du justere de medfølgende antenner eller tilslutte en udvendig antenne.

Radiomodtagning

Man kan lytte til en radiostation enten ved at vælge en fast station eller ved at stille manuelt ind på stationen.

Modtagning af en fast station

— *Faste stationer*

Programmer først radiostationer i tunerens hukommelse (se "Indstilling af faste radiostationer" på side 9).

- 1 Tryk gentagne gange på **FUNCTION**, indtil "TUNER" er kommet frem i displayet.
- 2 Tryk på **TUNER BAND** for at vælge **FM** eller **AM**.
- 3 Tryk gentagne på **TUNING MODE** (eller på **TUNING MODE/PLAY MODE** på fjernbetjeningen) indtil "PRESET" er kommet frem i displayet.
- 4 Tryk gentagne gange på **TUNING +/-** (eller på **◀◀/▶▶** på fjernbetjeningen) for at vælge den ønskede, faste station.

Modtagning af en ikke-fast radiostation

— *Manuel stationsindstilling*

- 1 Tryk gentagne gange på **FUNCTION**, indtil "TUNER" kommer frem på displayet.
- 2 Tryk **TUNER BAND** for at vælge **FM** eller **AM**.
- 3 Tryk gentagne gange på **TUNING MODE** (eller på **TUNING MODE/PLAY MODE** på fjernbetjeningen), indtil "AUTO" og "PRESET" forsvinder fra displayet.
- 4 Tryk gentagne gange på **TUNING +/-** (eller på **◀◀/▶▶** på fjernbetjeningen) for at stille ind på den ønskede station.

Et par tips

- Retningsindstil de medfølgende antenner eller tilslut en udvendig antenne (kan fås i handelen), hvis en bedre radiomodtagning ønskes.
- Tryk gentagne gange på **FM MODE**, indtil "MONO" kommer frem, hvis en FM-stereoudsendelse er behæftet med støj. Stereovirkningen vil forsvinde, men modtagningen bliver bedre.
- Tryk gentagne gange på **TUNING MODE** (eller på **TUNING MODE/PLAY MODE** på fjernbetjeningen), indtil "AUTO" kommer frem i trin 3 herover, og tryk derefter på **TUNING +/-** (eller på **◀◀/▶▶** på fjernbetjeningen). Frekvensvisningen skifter og stationssøgningen stopper, når der er stillet ind på en station (automatisk stationsindstilling).

Anvendelse af Radio Data Systemet (RDS)

(gælder kun modellen til Europa)

Hvad er Radio Data Systemet?

Radio Data Systemet (RDS) er en radioservice, som giver radiostationer mulighed for at sende ekstra information i tilgift til det ordinære programsignal. RDS sendes kun på FM-stationer.*

Bemærk

Det er ikke sikkert, at RDS virker efter hensigten, hvis den station, der er stillet ind på, ikke sender RDS-signalet på korrekt vis, eller hvis signalet er for svagt.

* Ikke alle FM-stationer yder RDS-service, og de yder heller ikke samme type service. Få oplysninger hos din lokale radiostation om detaljer for RDS-service i dit område, hvis du ikke er bekendt med RDS-systemet.

Modtagning af RDS-udsendelser

Vælg ganske enkelt en radiostation på FM-båndet.

Stationsnavnet vises i displayet, når du har stillet ind på en radiostation, som yder RDS-service.

Kontrol af RDS-informationen

Ved hvert tryk på **DISPLAY** på fjernbetjeningen, skifter displayet cyklisk som vist herunder:

Stationsnavn* → Frekvens → Urvisning

* Hvis RDS-udsendelsen ikke går godt igennem, er det ikke sikkert, at stationsnavnet vises på displayet.

Isætning af et bånd

- 1 Tryk på **TAPE EJECT** ▲.
- 2 Sæt en optaget/optagbart bånd i kassetteholderen.

Med den side, der skal afspilles/
optages på, udad

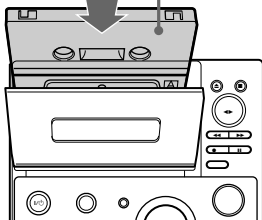

Anden anvendelse

For at	Gør følgende
Stoppe afspilningen	Trykke på TAPE ■ .
Stoppe afspilningen midlertidigt	Trykke på TAPE II (eller på II på fjernbetjeningen). Tryk igen for at fortsætte afspilningen.
Spole frem eller tilbage	Trykke på TAPE ◀▶ , mens båndet er stoppet.
Tage båndet ud	Trykke på TAPE EJECT ▲ .

Båndafspilning

Der kan anvendes Type I (normale) bånd.

- 1 Sæt et indspillet bånd i kassetteholderen.
- 2 Tryk gentagne gange på **FUNCTION**, indtil "TAPE" er kommet frem i displayet.
- 3 Tryk gentagne gange på **DIR MODE** på fjernbetjeningen for at vælge "↔" for at afspille af den ene side af båndet, på "↔)" for at afspille af begge sider af båndet eller på "(↔)*" for at afspille af begge sider af båndet gentagne gange.

* Båndet stopper automatisk, når det er afspillet fem gange.

- 4 Tryk på **TAPE ◀▶**.
Tryk på **TAPE ◀▶** igen for at afspille bagsiden af båndet. Afspilningen af båndet begynder.

Optagelse på et bånd

— CD-synkroniseret optagelse/manuel optagelse/program-redigering

Der kan optages fra en CD-plade (eller tilsluttede apparater) eller fra radioen. Der kan anvendes Type I (normale) bånd.

Trin	Optagelse fra en CD-plade (CD-synkroniseret optagelse)	Manuel optagelse
1	Sæt et optagbart bånd i kassetteholderen.	
2	Sæt en CD-plade i pladeskuffen.	Tryk gentagne gange på FUNCTION for at vælge den kilde, der skal optages fra.
3	Tryk gentagne gange på FUNCTION, indtil "CD" er kommet frem i displayet.	Sæt en CD-plade (eller en anden musikkilde) i eller stil ind på den ønskede radiostation.
4	Tryk på CD SYNC.	Tryk på TAPE ● REC.
	Båndet står standby til optagelse. "REC" og "▶" (eller "◀") kommer frem. Tryk på TAPE ◀▶, indtil "REC▶" skifter til "◀REC", for at begynde optagelse på den side af båndet, der vender indad.	
5	Tryk gentagne gange på DIR MODE på fjernbetjeningen for at vælge "↔", hvis du vil optage på den ene side af båndet, eller på "↔" eller "↔↔", hvis du vil optage på begge sider.	
6	Tryk på TAPE ■.	Tryk på TAPE ■■ og begynd derefter optagelse af den ønskede kilde.

Standsning af optagelsen

Tryk på TAPE ■.

Et tip

Manuel optagelse:

Tryk på TAPE ■■ hvis du vil stoppe optagelsen midlertidigt.

fortsættes

Optagelse på et bånd (fortsat)

Optagelse af CD-spor i ønsket rækkefølge

— *Program-redigering*

- 1 Sæt et optagbart bånd i kassetteholderen.
- 2 Læg en CD-plade i pladeskuffen.
- 3 Tryk gentagne gange på **FUNCTION**, indtil “CD” kommer frem i displayet.
- 4 Tryk gentagne gange på **PLAY MODE** (eller på **TUNING MODE/PLAY MODE** på fjernbetjeningen), indtil “PGM” kommer frem på displayet.
- 5 Tryk gentagne gange på **CD** **◀◀/▶▶**, indtil det ønskede spornummer kommer frem på displayet.
- 6 Tryk på **PLAY MODE** (eller på **TUNING MODE/PLAY MODE** på fjernbetjeningen).
Det valgte spor programmeres.
Det valgte nummer kommer frem på displayet.
Gentag trin 5 og 6, hvis du vil programmere flere spor.
- 7 Tryk på **CD SYNC**.
Båndet står standby til optagelse, og CD-pladen står standby til afspilning.
“**REC**” og “▶” (eller “◀”) kommer frem, og CD SYNC-indikatoren begynder at lyse.
Tryk på **TAPE** **◀▶**, indtil “**REC**” skifter til “◀**REC**”, hvis du vil begynde at optage på den side af båndet, der vender indad.
- 8 Tryk gentagne gange på **DIR MODE** på fjernbetjeningen for at vælge “↔”, hvis du vil optage på den ene side af båndet, eller på “↔”) eller “↔↔”), hvis du vil optage på begge sider.
- 9 Tryk på **TAPE** **■**.

For at	Gør følgende
	Trykke på TAPE ■ .
Stoppe optagelsen	Trykke gentagne gange på PLAY MODE (eller på TUNING MODE/PLAY MODE på fjernbetjeningen), indtil “PGM” er forsvundet fra displayet.
Annullere program-redigering.	

Placering af et bestemt antal spor på hver båndside under CD-synkroniseret optagelse

- 1 Programmer sporene til den første båndside ved at udføre trin 1 til og med 6.
- 2 Tryk på **■** på fjernbetjeningen.
- 3 Programmer sporene til den anden båndside ved at udføre trin 5 og 6.
- 4 Udfør trin 7 til og med 9 (se Bemærk herunder).

Når **■** kommandoen registreres under CD-synkroniseret optagelse, vil CD-pladen pausestoppe, den første båndside vil fortsætte med at spole til slutningen, båndet vil skifte retning, CD-afspilning begynder, og optagelse af de tilbageværende spor vil fortsætte på den anden side af båndet.

Bemærk

For at muliggøre optagelse på begge båndsider, skal “↔”) eller “↔↔”) i trin 8 til venstre være valgt.

Timerstyret optagelse af radioudsendelser

Forvis dig om, at systemets ur er korrekt indstillet (se “Indstilling af uret” på side 7) og programmer radiostationen (se “Indstilling af faste radiostationer” på side 9), inden du begynder at udføre timerstyret optagelse.

- 1 Stil ind på den ønskede, faste radiostation (se “Radiomodtagning” på side 11).
- 2 Sæt et optagbart bånd i.
- 3 Tryk på **TIMER SET** på fjernbetjeningen.
- 4 Tryk gentagne gange på **◀◀/▶▶**, på fjernbetjeningen, indtil “**SET REC**” er kommet frem i displayet.
“**SET REC**” ruller henover displayet og “⊖ **REC**” kommer frem i displayet.
- 5 Tryk på **ENTER** på fjernbetjeningen.
“**ON TIME**” kommer frem i displayet, hvorefter timeangivelsen begynder at blinke.

6 Indstil starttidspunktet.

Tryk gentagne gange på **◀◀/▶▶** på fjernbetjeningen for at indstille timeangivelsen, og tryk derefter på ENTER på fjernbetjeningen.

Minutangivelsen begynder derefter at blinke.

Tryk gentagne gange på **◀◀/▶▶** på fjernbetjeningen for at indstille minutangivelsen, og tryk derefter på ENTER på fjernbetjeningen.

“OFF TIME” kommer frem i displayet, hvorefter timeangivelsen begynder at blinke igen.

7 Indstil stoptidspunktet ved at gentage trin 6.

Starttidspunktet, stoptidspunktet, “TUNER” og den faste station kommer frem efter hinanden, hvorefter det oprindelige display kommer frem igen.

8 Tryk på **I/O** for at slukke for musikanlægget.

Når optagelsen begynder, vil lydstyrken automatisk blive indstillet til minimum.

For at	Gør følgende
Kontrollere indstillingerne	Tryk gentagne gange på TIMER SELECT på fjernbetjeningen, indtil “⊖ REC” er kommet frem i displayet. De forindstillede punkter kommer frem i rækkefølge.
Slukke for timeren	Tryk på gentagne gange TIMER SELECT på fjernbetjeningen, indtil “⊖ REC” er forsvundet fra displayet.

Et tip

Når først timeren er indstillet, vil tidsindstillingerne blive bevaret i musikanlæggets hukommelse, indtil de ændres næste gang. Dette gælder også, hvis der slukkes for musikanlægget eller hvis timerfunktionen annulleres. De sidst anvendte indstillinger vil stadig være gældende, når du igen aktiverer timeren.

Bemærk

- Musikanlægget vil tænde 15 sekunder inden det valgte starttidspunkt.
- Hvis der er tændt for systemet på det specificerede starttidspunkt, vil optagelsen ikke finde sted.
- Når afbryderautomatikken er indstillet, vil timeroptagelse ikke virke, før afbryderautomatikken er koblet ud.
- Det er ikke muligt at anvende den daglige timer og udføre timerstyret optagelse samtidigt.

Justering af lyden

Hvordan en mere dynamisk lyd opnås (Dynamisk lydgenerator)

Tryk på **DSG**.

Tryk på **DSG**, hvis du vil annullere **DSG**-funktionen.

Regulering af bassen

Drej **BASS**.

Bassen kan reguleres.

Regulering af diskanten

Drej **TREBLE**.

Diskanten kan reguleres.

Anvendelse af displayet

Bekræftelse af den tilbageværende tid (CD)

Tryk på DISPLAY på fjernbetjeningen under afspilning.

Ved hvert tryk på knappen, skifter displayet cyklisk som vist herunder:

Det aktuelle spornummer og den forløbne spilletid på sporet → Det aktuelle spornummer og den resterende spilletid på sporet* → Den resterende spilletid på hele CD-pladen → Urvisning

* “_ _ _ _ _” kommer frem, når du bekræfter den tilbageværende tid på et CD-spor, hvis nummer er 25 eller derover.

Bekræftelse af den samlede spilletid (CD)

Tryk på DISPLAY på fjernbetjeningen i stop-indstilling.

Ved hvert tryk på knappen, skifter displayet cyklisk som vist herunder:

Total spilletid → Urvisning → Visning af aktuel lydkilde

Hvis du vil falde i søvn til musik

— Afbryderautomatik

Afbryderautomatikken giver dig mulighed for at specificere et tidsrum, efter hvilket musikanlægget stopper afspilningen og slukker automatisk. Du kan således falde i søvn vel vidende, at musikanlægget slukker af sig selv.

Tryk gentagne gange på SLEEP på fjernbetjeningen.

Minutindikatoren som vist herunder:

AUTO* → 90MIN → 80MIN → 70MIN → ... → 10MIN → OFF → AUTO* → ...

* Musikanlægget slukker, når CD-pladen eller båndet er færdigspillet (op til 100 minutter).

Musikanlægget slukker ligeledes, hvis CD-pladen eller båndet stoppes manuelt.

For at	Tryk på
Bekræfte den resterende tid**	SLEEP på fjernbetjeningen en gang.
Ændre den resterende tid	SLEEP på fjernbetjeningen gentagne gange, indtil den ønskede tidsangivelse er kommet frem.
Annullere afbryderautomatikken	SLEEP på fjernbetjeningen gentagne gange, indtil “OFF” er kommet frem.

** Det er ikke muligt at bekræfte den tilbageværende tid, hvis du vælger “AUTO”.

Hvis du vil vågne til musik

— Daglig timer

Ved at indstille den daglige timer kan du få musikanlægget til at tænde eller slukke på bestemte tidspunkter. Hvis du vil anvende denne funktion, skal du først forvisse dig om, at du har stillet musikanlæggets ur korrekt (se “Indstilling af uret” på side 7).

1 Klargør den musikkilde, du vil lytte til, når musikanlægget tænder.

- CD: Læg en CD-plade i. Hvis du vil afspille fra et bestemt spor, skal du lave et program (se "Programmering af CD-sporene" på side 9).
- Bånd: Sæt et bånd i med den side, der skal afspilles, vendende uad mod dig.
- Radio: Stil ind på den faste radiostation, du vil høre (se "Radiomodtagning" på side 11).

2 Reguler lydstyrken.

3 Tryk på TIMER SET på fjernbetjeningen.

4 Tryk gentagne gange på **⏮/⏭**, på fjernbetjeningen, indtil "SET DAILY" er kommet frem i displayet.

"SET DAILY" ruller henover displayet og "⏻ DAILY" kommer frem i displayet.

5 Tryk på ENTER på fjernbetjeningen.

"ON TIME" kommer frem i displayet, hvorefter timeangivelsen begynder at blinke.

6 Indstil starttidspunktet.

Tryk gentagne gange på **⏮/⏭** på fjernbetjeningen for at indstille timeangivelsen, og tryk derefter på ENTER.

Minutangivelsen begynder derefter at blinke.

Tryk gentagne gange på **⏮/⏭** på fjernbetjeningen for at indstille minutangivelsen, og tryk derefter på ENTER på fjernbetjeningen.

"OFF TIME" kommer frem i displayet, hvorefter timeangivelsen begynder at blinke igen.

7 Indstil stoptidspunktet ved at gentage trin 6.

8 Tryk gentagne gange på **⏮/⏭** på fjernbetjeningen, indtil den ønskede musikkilde er kommet frem i displayet.

Displayets visning skifter som vist herunder:

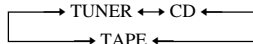

9 Tryk på ENTER på fjernbetjeningen.

Starttidspunktet, stoptidspunktet og musikilden kommer frem i nævnte rækkefølge, hvorefter det oprindelige display kommer frem igen.

10 Tryk på **I/⏻** for at slukke for musikanlægget.

For at	Gør følgende
Bekræfte indstillingerne	Tryk gentagne gange på TIMER SELECT på fjernbetjeningen, indtil "⏻ DAILY" er kommet frem i displayet. De forindstillede punkter kommer frem i rækkefølge.
Slukke for timeren	Tryk gentagne gange på TIMER SELECT på fjernbetjeningen, indtil "⏻ DAILY" er forsvundet fra displayet.

Et tip

Når først timeren er indstillet, vil tidsindstillingerne blive bevaret i musikanlæggets hukommelse, indtil de ændres næste gang. Dette gælder også, hvis der slukkes for musikanlægget eller timeren annulleres. De sidst anvendte indstillinger vil stadig være aktiveret, når du igen aktiverer timeren.

Bemærk

- Musikanlægget vil tænde 15 sekunder inden det valgte starttidspunkt.
- Når afbryderautomatikken er indstillet, vil den daglige timer ikke virke, før afbryderautomatikken er koblet ud.
- Det er ikke muligt at anvende den daglige timer og udføre timerstyret optagelse samtidigt.

Tilslutning af ekstra apparater

Det er muligt at tilslutte ekstra apparater til dit system, så det bliver endnu bedre. Vi henviser til den betjeningsvejledning, som følger med hvert enkelt apparat.

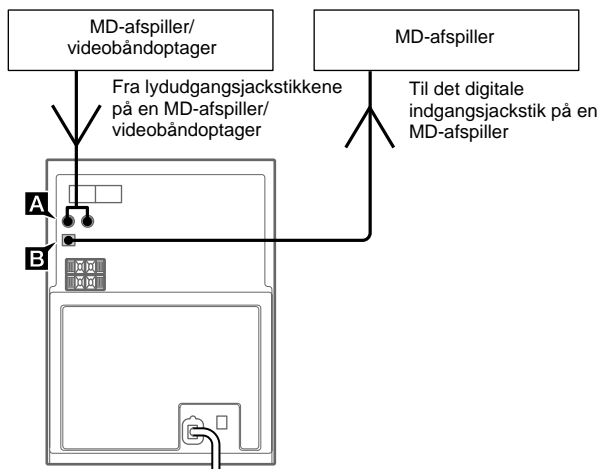

A AUDIO IN (MD/VIDEO) jackstik

Anvend lyd kabler (medfølger ikke) til tilslutning af en MD-afspiller eller en videobåndoptager til disse jackstik. Herefter kan du høre analog lyd fra MD-afspilleren eller videobåndoptageren via dette system.

B OPTICAL DIGITAL OUT (CD) jackstik

Anvend et digitalt lysleder kabel (firkantet, medfølger ikke) til tilslutning af en MD-afspiller til dette jackstik. Herefter kan du sende den digitale lyd til MD-afspilleren fra dette system. Hvis jackstikket er dækket med en hætte, skal denne tages af inden brug.

Lytning til lyd fra et tilsluttet apparat

- 1 Sæt lyd kablerne i forbindelse.
- 2 Tryk gentagne gange på **FUNCTION**, indtil **"MD"** eller **"VIDEO"** kommer frem. Begynd at afspille det tilsluttede apparat.

Et tip

Hvis du ikke kan vælge "VIDEO" ved at trykke gentagne gange på **FUNCTION**, skal du slukke for systemet og derefter trykke **CD** og **FUNCTION** ind samtidigt. Funktionen skifter nu fra "MD" til "VIDEO" og "VIDEO" kommer frem på displayet. Gentag dette, hvis du vil skifte tilbage til "MD".

Optagelse på et tilsluttet apparat

- 1 Sæt det digitale lysleder kabel i forbindelse.
- 2 Påbegynd optagelsen. Vi henviser til den betjeningsvejledning, som følger med det tilsluttede apparat.

Problemer og deres afhjælpning

Følg nedenstående anvisninger, hvis der skulle opstå problemer med musikanlægget:

- 1 Kontroller først, at netledningen er sat i forbindelse og at højttalerne er ordentligt tilsluttede.
- 2 Find problemet i fejlfindingsoversigten herunder og afhjælp situationen ved at gå frem som beskrevet.

Henvend dig gerne til nærmeste Sony forhandler, hvis problemet ikke kan løses ved hjælp af nedenstående afhjælpningsanvisninger.

Generelt

Der er ingen lyd fra højttalerne.

- Reguler lydstyrken.
- Hovedtelefonerne er sat i forbindelse.
- Kontroller højttalertilslutningerne.

Der er kraftig brum eller støj.

- Et fjernsyn eller en videobåndoptager står for tæt på musikanlægget. Flyt musikanlægget længere væk fra fjernsynet eller videobåndoptageren.

“0:00” (eller “AM 12:00”) blinker i displayet.

- En strømafbrydelse er indtruffet. Stil uret (se side 7) og indstil timeren (se side 14 og 16) igen.

Timeren virker ikke.

- Kontroller, at uret er rigtigt indstillet (se side 7).

“⊖ DAILY” og “⊖ REC” kommer ikke frem i displayet, når du trykker på TIMER SELECT på fjernbetjeningen.

- Kontroller, at hver timer er korrekt indstillet (se side 14 og 16).
- Kontroller, at uret er korrekt indstillet (se side 7).

Farverne på fjernsynsskærmen er uregelmæssige.

- Flyt højttalerne længere væk fra fjernsynet.

Fjernbetjeningen virker ikke.

- Der er en forhindring mellem fjernbetjeningen og musikanlægget.
- Fjernbetjeningen er ikke rettet mod sensoren på musikanlægget.
- Batterierne i fjernbetjeningen er udtjente. Skift dem ud med nye.
- Kontroller, at batterierne er sat i med polariteterne i rigtig retning.

Højttalerne

Der er kun lyd fra den ene kanal, eller stereobalancen er forkert.

- Kontroller højttalertilslutningen og højttalerplaceringen.

CD-afspilleren

CD-pladen kan ikke spilles.

- CD-pladen er snavset.
- CD-pladen er ridset. Læg en anden CD-plade i.
- CD-pladen er sat i med mærkatsiden nedad.
- Der er dannet kondensvand indeni musikanlægget. Tag CD-pladen ud og lad musikanlægget stå tændt i omkring en time, indtil fugten er fordampet.

Afspilningen begynder ikke fra det første spor.

- Afspilleren er indstillet til programmeret afspilning eller tilfældig afspilning. Tryk gentagne gange på PLAY MODE (eller på TUNING MODE/PLAY MODE på fjernbetjeningen), indtil “PGM” og “SHUFFLE” er forsvundet fra displayet.

Kassettebåndoptageren

Optagelse er ikke mulig.

- Der er ikke noget bånd i kassetteholderen.
- Optagebeskyttelsestappen er fjernet fra kassetten (se side 21).
- Båndet har nået slutningen.

Optagelse og/eller afspilning af båndet er ikke mulig, eller lydstyrken er reduceret.

- Tonehovederne er snavsede. Rengør dem (se side 21).
- Indspille-/afspillehovederne er magnetiserede. Afmagnetiser dem (se side 21).

Båndet kan ikke slettes helt.

- Indspille-/afspillehovederne er magnetiserede. Afmagnetiser dem (se side 21).

Der er kraftig wow og flutter, eller der er lydudfald.

- Kapstanakserne og/eller trykrullerne er snavsede. Rengør dem (se side 21).

Tiltagende støj eller manglende diskant.

- Indspille-/afspillehovederne er magnetiserede. Afmagnetiser dem (se side 21).

fortsættes

Problemer og deres afhjælpning (fortsat)

Tuneren

Der er kraftig brum eller støj ("TUNED" eller "STEREO" blinker i displayet).

- Juster antennen.
 - Signalstyrken er for svag. Sæt en udvendig antenne i forbindelse.
 - Sørg for, at antennen er sat ordentligt i forbindelse.
 - Undlad at bøje antennen eller rulle den sammen.
 - De to ledninger, der udgør FM-antennen er trukket endnu længere fra hinanden, efter at du anskaffede musikanlægget. Reparér eller anskaf en ny FM-antenne.
 - AM-antennen er faldet af holderen.
 - Hold antennerne så langt væk fra højtalerledningerne som muligt.
-

En FM-stereoudsendelse kan ikke modtages i stereo.

- Tryk på FM MODE på fjernbetjeningen, så "STEREO" kommer frem i displayet.
-

Genindstilling af musikanlægget

Tryk, mens der er tændt for systemet, på TAPE ■, CD ■ og TUNER BAND samtidigt. Musikanlægget indstilles nu til fabriksindstillingerne igen. Alle de tidligere indstillinger annulleres og skal udføres igen.

Messages

En af de følgende meddelelser kan komme frem eller blinke i displayet under operationerne.

NO DISC

- Der er ingen CD-plade i pladeskuffen.
-

PGM FULL

- Du forsøger at programmere 25 spor eller derover.
-

PROTECT

- Ret henvendelse til nærmeste Sony-forhandler.
-

Regler for anvendelse

Om driftsspændingen

Kontroller, at musikanlæggets driftsspænding er identisk med den lokale spænding, før du begynder at bruge musikanlægget.

Om sikkerheden

- Netspændingen til dette apparat er ikke afbrudt, så længe netledningen sidder i en stikkontakt, som er tændt-også selvom der er slukket på apparatets netafbryder.
- Tag musikanlæggets netledning ud af stikkontakten i væggen, hvis musikanlægget ikke skal anvendes i længere tid. Tag fat i stikket, når du tager netledningen ud af forbindelse. Træk aldrig i ledningen.
- Hvis et fremmedlegeme eller væske skulle komme ind i musikanlægget, skal dette tages ud af forbindelse og undersøges af en fagmand, før det bruges igen.
- Netledning må kun udskiftes af autoriseret serviceværksted.

Om placeringen

- Anbring ikke musikanlægget i hældende stilling.
- Anbring ikke musikanlægget:
 - hvor der er meget varmt eller koldt
 - hvor der er støvet eller snavset
 - hvor der er fugtigt
 - hvor der er vibrationer
 - hvor det er udsat for direkte sol
- Vær forsigtig, når apparatet eller højttalerne anbringes på overflader, der er specialbehandlet (med voks, olie, politur osv.), da det kan medføre pletter på eller misfarvning af overfladen.

Om varmedannelse

- Apparatet bliver varmt under brugen, men dette er normalt.
- Anbring musikanlægget på et sted med tilstrækkelig luftcirkulation for at forhindre, at der dannes varme indeni musikanlægget.

Hvis musikanlægget anvendes i længere tid ved stor lydstyrke, vil dets overside, sider og underside blive overordentligt varme. Rør ikke ved apparatet, så du undgår forbrændinger.

For at forhindre fejlfunktion, bør man ikke dække ventilationsåbningen til ventilatoren.

Om brugen

- Hvis musikanlægget bringes fra et koldt til et varmt sted, eller anbringes i et meget fugtigt værelse, kan der danne sig kondensvand på linsen indeni CD-afspilleren. Hvis dette sker, vil musikanlægget ikke kunne fungere efter hensigten. Tag CD-pladen ud og lad musikanlægget stå tændt i ca. en time, indtil fugten er fordampet.
- Flyt ikke musikanlægget, hvis der ligger en plade i pladeskuffen. Tag altid pladen ud først.

Henvend dig gerne til nærmeste Sony forhandler, hvis du har spørgsmål om eller problemer med dit musikanlæg.

Bemærkninger vedrørende CD-plader

- Rengør CD-pladen med en rensklud før afspilningen. Tør CD-pladen af fra midten og udefter mod randen.
- Afspil ikke CD-plader med tape, klæbemærkater eller lignende på overfladen, da dette kan beskadige musikanlægget.
- Anvend ikke opløsningsmidler.
- Udsæt ikke CD-plader for direkte sol eller varmekilder.
- CD'er med unormal facon (eksempelvis firkantet, hjerte- eller stjerneformet) kan ikke afspilles på dette system. Forsøg herpå kan medføre skade på systemet. Anvend ikke sådanne CD'er.

Rengøring af musikanlægget udvendigt

Rengør kabinettet, panelet og kontrollerne med en blød klud, som er fugtet en smule med et mildt rengøringsmiddel. Anvend ikke nogen former for ridende svampe, skurepulver eller opløsningsmidler som for eksempel fortynder, benzin eller alkohol.

Beskyttelse af et indspillet bånd

Bræk tapperne af for side A eller side B på kassetten som vist på illustrationen, hvis du vil forhindre utilsigtet optagelse på båndet.

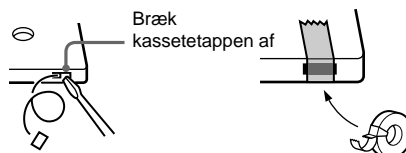

Hvis du vil optage på båndet igen senere, behøver du blot at dække hullerne, ved hjælp af hvilke båndtypen automatisk registreres.

Før du sætter et kassettebånd i båndoptageren

Drej spolerne, så båndet strammes op. Hvis båndet er løst, kan det nemt blive viklet ind i båndoptagerens afspilningsmekanisme og derved ødelægges.

Anvendelse af et bånd, der er længere end 90 minutter

Denne type bånd er meget elastiske. Skift ikke båndfunktioner oftere end nødvendigt. Der tænkes her på afspilning, stop, spoling osv. Båndet kan i så fald blive viklet ind i kassettebåndoptagerens afspilningsmekanisme.

Rengøring af tonehovederne

Rengør tonehovederne efter hver 10 timers brug. Sørg for at rengøre tonehovederne før en vigtig optagelse eller når du har afspillet et gammelt bånd. Anvend et rensbånd af enten den våde eller tørre type. De fås i handelen. Vi henviser til brugsanvisningen for den pågældende renskassette angående yderligere detaljer om rengøring.

Afmagnetisering af tonehovederne
Afmagnetiser tonehovederne og de metaldele, der er i kontakt med båndet, efter 20 - 30 timers brug med et afmagnetiserende bånd, som fås i handelen. Vi henviser til brugsanvisningen for båndet angående yderligere detaljer om afmagnetisering.

Specifikationer

Forstærkeren

Model til Europa:

DIN-udgangseffekt (nominel):

30 + 30 W
(6 ohm ved 1 kHz, DIN)

Kontinuerlig RMS udgangseffekt (reference):

35 + 35 W
(6 ohm ved 1 kHz, 10%
total harmonisk
forvrængning)

Musikudgangseffekt (reference):

85 + 85 W

Andre modeller:

Det følgende er målt ved 230 V AC, 60 Hz

DIN-udgangseffekt (nominel):

27 + 27 W
(6 ohm ved 1 kHz, DIN)

Kontinuerlig RMS udgangseffekt (reference):

32 + 32 W
(6 ohm ved 1 kHz, 10%
total harmonisk
forvrængning)

Det følgende er målt ved 220 V AC, 60 Hz

DIN-udgangseffekt (nominel):

23 + 23 W
(6 ohm ved 1 kHz, DIN)

Kontinuerlig RMS udgangseffekt (reference):

26 + 26 W
(6 ohm ved 1 kHz, 10%
total harmonisk
forvrængning)

Indgange

AUDIO IN MD (VIDEO) (phono-jackstik):
Følsomhed 500/250 mV,
impedans 47 kiloohm

Udgange

OPTICAL DIGITAL OUT (CD):

Optisk

PHONES:

Accepterer hovedtelefoner
med en impedans på
8 ohm eller mere

SPEAKER:

6 ohm

CD-afspilleren

System

Compact disc og digitalt
lydsystem

Laser

Halvlederlaser

($\lambda = 780$ nm)

Udstrålingsvarighed:

kontinuerlig

780 - 790 nm

Bølgelængde

Frekvensgang

2 Hz - 20 kHz ($\pm 0,5$ dB)

Kassetdebåndoptageren

Optagesystem

4-spors, 2-kanals stereo

Frekvensgang

50 - 13.000 Hz (± 3 dB)

med brug af en Sony

TYPE I kassette

Wow og flutter

$\pm 0,15\%$ W. Peak (IEC)

$0,1\%$ W. RMS (NAB)

$\pm 0,2\%$ W. Peak (DIN)

Tuneren

FM-stereo, FM/AM superheterodyn tuner

FM-tuner

Modtageområde

Model til Nordamerika: 87,5 - 108,0 MHz
(100 kHz trin)

Andre modeller: 87,5 - 108,0 MHz
(50 kHz trin)

Antenne

FM-ledningsantenne

Antenneterminaler

75 ohm ubalanceret

Mellemfrekvens

10,7 MHz

AM-tuner

Modtageområde

Model til Pan-amerika: 530 - 1.710 kHz
(med afstemningsinterval
ved 10 kHz)

531 - 1.710 kHz
(med afstemningsinterval
ved 9 kHz)

Model til Europa: 531 - 1.602 kHz
(med afstemningsinterval
ved 9 kHz)

Modellerne til Mellemøsten og Philippinerne:
531 - 1.602 kHz
(med afstemningsinterval
ved 9 kHz)

Andre modeller: 530 - 1.710 kHz
(med afstemningsinterval
ved 10 kHz)

531 - 1.602 kHz
(med afstemningsinterval
ved 9 kHz)

Antenne

AM-rammeantenne,
ekstern antenneterminal

Mellemfrekvens

450 kHz

Højtalerne

Højtalersystem	To-vejs, basrefleks system
Højtalerenheder	11 cm diam. bashøjtaler, keglemembran-type 2,5 cm diam. diskanthøjtaler, semi-dome type
Nominel impedans	6 ohms
Mål (b/h/d)	Ca. 154 × 252 × 230 mm
Vægt	Ca. 2,5 kg netto pr. højtaler

Generelt

Strømforsyning	
Model til Nordamerika:	120 V AC, 60 Hz
Model til Europa:	230 V AC, 50/60 Hz
Model til Australien:	230 V AC, 50/60 Hz
Model til Mexico:	120 V AC, 60 Hz
Model til Argentina:	220 - 240 V AC, 50 Hz
Andre modeller:	110 - 120 V eller 220 - 240 V AC, 50/60 Hz Justerbar med spændingsvælger

Effektforbrug	
Modellen til Europa:	Se navnepladen 0,5 W (i standbyindstilling)
Andre modeller:	Se navnepladen
Mål (b/h/d)	Ca. 190 × 252 × 340 mm, inkl. fremspringende dele og kontroller
Vægt	Ca. 5,6 kg
Medfølgende tilbehør	Fjernbetjening (1) AM-rammeantenne (1) FM-ledningsantenne (1) Batterier (2)

Vi forbeholder os ret til ændring af design og specifikationer uden varsel.

VAROITUS

Tulipalo- ja sähköiskuvaaran välttämiseksi laitetta ei saa jättää alttiiksi sateelle tai kosteudelle.

Sähköiskun välttämiseksi laitetta ei saa avata. Jätä kaikki huoltotyöt ammattihenkilön suoritettavaksi.

Älä asenna laitetta ahtaaseen paikkaan, kuten kirjakaappiin tms.

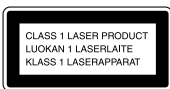

Tämä laite on luokiteltu LUOKAN 1 LASERLAITTEEKSI. Tämä tarra sijaitsee takaseinässä.

Tulipalon estämiseksi älä peitä laitteen ilmanvaihtoaukkoja sanomalehdillä, pöytäliinoilla, verhoilla jne. Älä myöskään aseta palavia kynttilöitä laitteen päälle.

Tulipalo- tai sähköiskuvaaran välttämiseksi älä aseta nesteillä täytettyjä esineitä, kuten kukkavaaseja, laitteen päälle.



Paristoja ei saa hävittää talousroskien yhteydessä, ne on hävitettävä oikein kemiallisina jätteinä.

Sisältö

Luettelo painikkeiden sijainnista ja viitesivuista

Päälaite	4
Kauko-ohjain	5

Aloittaminen

Järjestelmän liittäminen	6
Kahden AA-kokoisen (R6) pariston asettaminen kauko-ohjaimen	7
Kellon säätö aikaan	7

CD

CD-levyn asettaminen	8
CD-levyn soitto — Tavallinen soitto/hajasoitto/ uudelleensoitto	8
CD-raitojen ohjelmointi — Ohjelmoitu soitto	9

Viritin

Radioasemien esiviritäminen	9
Radion kuunteleminen	11
Radiotietojärjestelmän käyttö (RDS)* ...	11

Nauha

Nauhan asettaminen	12
Nauhan soitto	12
Äänitys nauhalle — Tahdistettu CD-äänitys/äänitys käsini/ohjelmoitu editointi	13
Radio-ohjelmien ajastinäänitys	14

Äänen säätö

Äänen säätö	15
-------------------	----

Näyttö

Näytön käyttö	16
---------------------	----

Muut ominaisuudet

Nukahtaminen musiikin soidessa — Uniastin	16
Herääminen musiikin soittoon — Päivittäinen astin	16

Valinnaiset laitteet

Valinnaisten laitteiden liittäminen	18
Liitetyn laitteen äänen kuuntelu	18
Nauhoitus liitetyllä laitteella	18

Vianetsintä

Ongelmat ja niiden korjaustavat	19
---------------------------------------	----

Lisätietoja

Huomautuksia	21
Tekniset ominaisuudet	22

* Vain Euroopan malli

FI

Tämän sivun käyttö

Tältä sivulta katsomalla saadaan selville painikkeiden sijainti ja muut tekstissä mainitut järjestelmän osat.

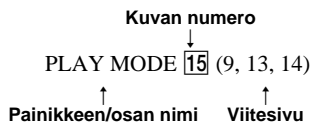

Päälaite

AAKKOSELLINEN JÄRJESTYS

A - R

BASS **23** (15)
 CD EJECT **▲ 15** (8)
 CD SYNC **11** (13, 14)
 CD **▶▶ 17** (8, 9)
 CD **■ 16** (8-10, 18, 20)
 CD **◀◀/▶▶ 18** (8, 9)
 CD **◀◀/▶▶ 18** (8)
 DSG **3** (15)
 FUNCTION **2** (8-10, 12, 13, 18)
 Kauko-ohjaimen tunnistin **21**
 PHONES-liitin (kuulokkeet) **24**
 PLAY MODE **20** (8, 9, 14)
 REPEAT **19** (8)

T - V

TAPE EJECT **▲ 6** (12)
 TAPE **● REC 5** (13)
 TAPE **◀▶ 8** (12-14)
 TAPE **|| 10** (12-14)
 TAPE **■ 7** (12-14, 20)
 TAPE **◀◀/▶▶ 9** (12)
 TREBLE **22** (15)
 TUNER BAND **12** (9, 10, 20)
 TUNING MODE **14** (9-11)
 TUNING +/- **13** (9-11)
 VOLUME **4** (17)

PAINIKKEIDEN KUVAUS

⏻ (virta) **1** (7, 10, 15, 17)

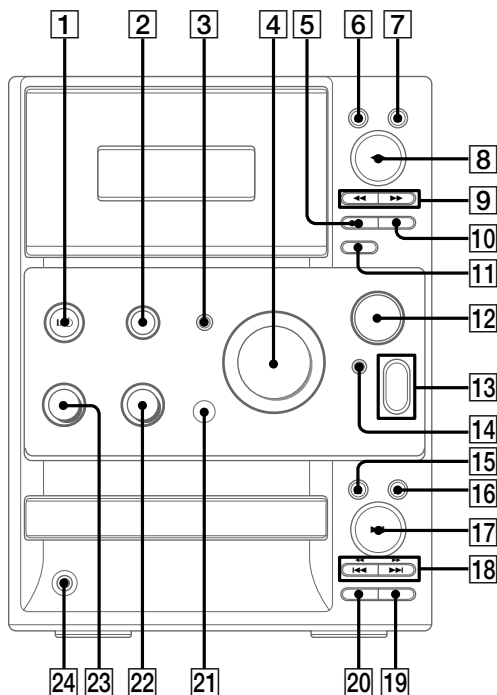

Kauko-ohjain

AAKOSCELLINEN JÄRJESTYS

A – M

CD REPEAT **18** (8)
 CD **22** (8, 9)
 DIR MODE **19** (12–14)
 DISPLAY **2** (11, 16)
 DSG **1** (15)
 ENTER **13** (7, 10, 15, 17)
 FM MODE **9** (11)
 FUNCTION **17** (8–10, 12, 13, 18)
 MEMORY **16** (10)

S – V

SLEEP **14** (16)
 TAPE **20** (12–14)
 TIMER SELECT **12** (15, 17)
 TIMER SET **15** (7, 14, 17)
 TUNER/BAND **21** (10)
 TUNING MODE/PLAY MODE **10** (8, 9, 10, 11, 14)
 VOL +/- **11** (17)

PAINIKKEIDEN KUVAUS

- 4** (8, 12–14)
- 5** (8, 9, 12–14)
- 6** (7–10, 14, 15, 17)
- 7** (8, 10–12)
- 3** (virta) (7, 15, 17)
- 8** (13)

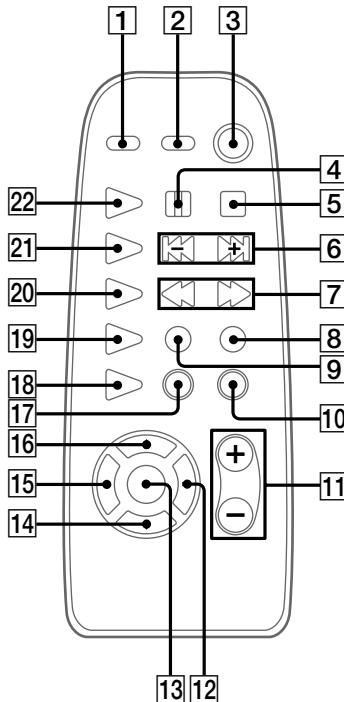

Järjestelmän liittäminen

Liitä järjestelmä varusteisiin kuuluvilla johdoilla ja varusteilla suorittamalla alla olevien toimenpiteiden vaiheet **1** - **4**.

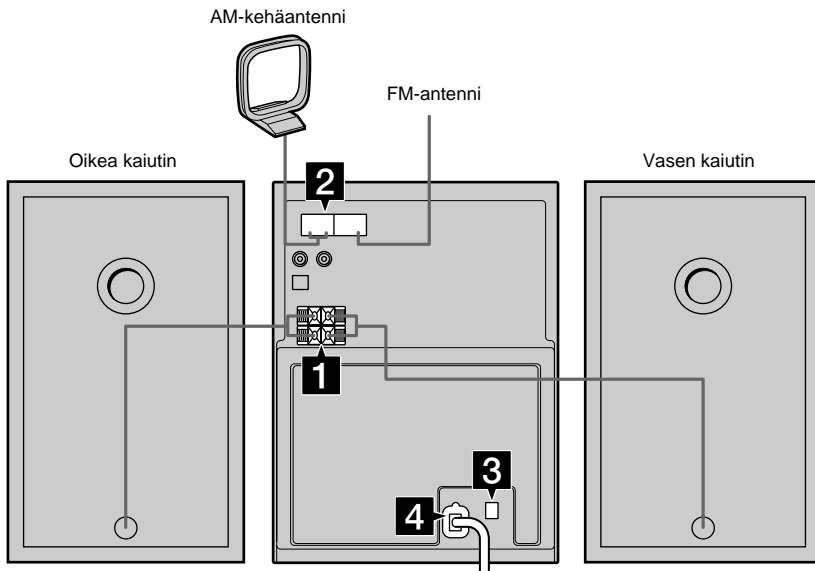

1 Liitä kaiuttimet.

Liitä oikean ja vasemman kaiuttimen johdot SPEAKER-liittämiin alla näkyvällä tavalla.

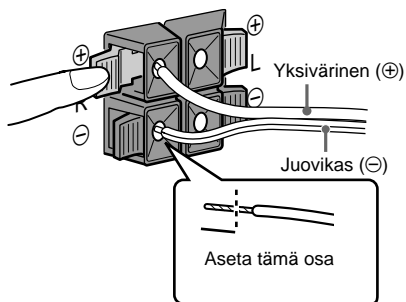

2 Liitä FM (ULA)- ja AM-antennit.

Kokoa AM-kehäantenni ennen sen liittämistä.

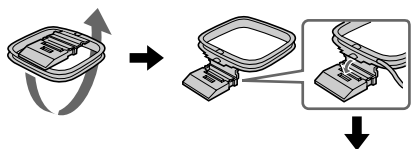

Liitintyyppi A Suorista FM (ULA)-johtoantenni vaakasuoraan AM-kehäantenni

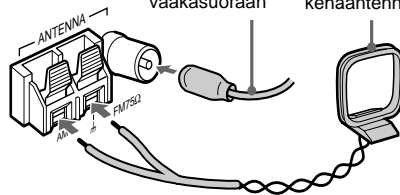

Liitintyyppi B

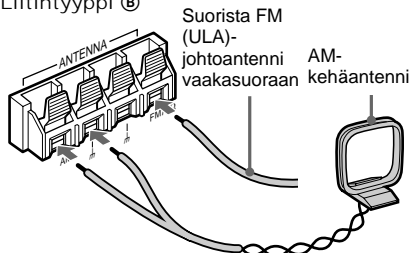

- 3** Malleissa, joissa on jännitteenvaihtin, aseta VOLTAGE SELECTOR paikallista verkkojännitettä vastaavaan asentoon.

110V-120V



220V-240V

VOLTAGE
SELECTOR

- 4** Liitä virtajohto seinäpistorasiaan.

Jos pistoke ei sovi seinäpistorasiaan, irrota varusteisiin kuuluva pistokesovitin (vain malleille, joiden varusteisiin se kuuluu).

Kytke virta laitteeseen painamalla painiketta I/⏻.

Kahden AA-kokoisen (R6) pariston asettaminen kauko-ohjaimen

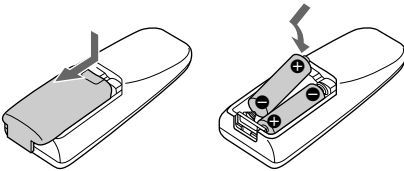

Vihje

Tavallisessa käytössä paristot kestävät noin kuusi kuukautta. Kun kauko-ohjain ei enää säädi laitteen toimintoja, vaihda kumpikin paristo.

HUOM!

Jos kauko-ohjainta ei aiota käyttää pitkään aikaan, ota paristot pois, jotta saadaan vältettyä mahdolliset paristovuodon aiheuttamat vauriot ja syöpyminen.

Kellon säätö aikaan

- 1 Kytke järjestelmän virta.
- 2 Paina painiketta TIMER SET kauko-ohjaimesta.
- 3 Säädi tuntilukema painelemalla painiketta I◀◀/▶▶I kauko-ohjaimesta toistuvasti.
- 4 Paina painiketta ENTER kauko-ohjaimesta.
Minuuttilukeman merkintä alkaa vilkkua.
- 5 Säädi minuuttilukema painelemalla painiketta I◀◀/▶▶I kauko-ohjaimesta toistuvasti.
- 6 Paina painiketta ENTER.
Kello alkaa käydä.

Kellon säätäminen

- 1 Paina painiketta TIMER SET kauko-ohjaimesta.
- 2 Valitse kauko-ohjaimen painiketta I◀◀ tai ▶▶I painamalla "SET CLOCK" ja paina sitten kauko-ohjaimen painiketta ENTER.
- 3 Tee samat toimenpiteet kuin yllä olevissa vaiheissa 3-6.

CD-levyn asettaminen

1 Paina painiketta CD EJECT ▲.

Levyalusta työtyy esiin.

2 Aseta CD-levy levyalustalle.

Aseta levy niin, että etiketti puoli tulee ylöspäin. Kun asetat levyalustalle single-CD-levyn (8 cm CD), aseta se alustan sisimmälle ympyrälle.

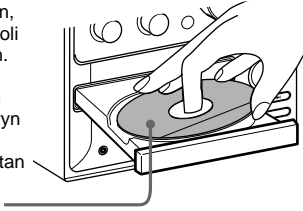

3 Sulje levyalusta painamalla painiketta CD EJECT ▲ uudelleen.

CD-levyn soitto

— Tavallinen soitto/hajasoitto/ uudelleensoitto

Tällä soittimella CD-levyt voidaan soittaa monella eri tavalla.

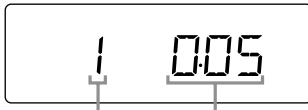

1 Paina painiketta FUNCTION toistuvasti, kunnes "CD" tulee näkyviin näyttöön.

2 Paina painiketta PLAY MODE (tai TUNING MODE/PLAY MODE kauko-ohjaimesta) toistuvasti, kunnes haluttu muoto tulee näkyviin näyttöön.

Valitse	Kun haluat soittaa
Ei näyttöä	CD-levyn alkuperäisessä järjestyksessä.
SHUFFLE	CD-levyn raidat hajajärjestyksessä.
PGM	CD-levyn raidat halutussa järjestyksessä (katso "CD-raitojen ohjelmointi" sivulta 9).

3 Paina painiketta CD ►II (tai CD ► kauko-ohjaimesta).

Muut toiminnot

Kun haluat	Toimi näin
Pysäyttää soiton	Paina painiketta CD ■.
Kytkeä tauon	Paina painiketta CD ►II (tai II kauko-ohjaimesta). Paina painiketta uudelleen, kun haluat jatkaa soittoa.
Valita raidan	Paina soiton tai tauon aikana painiketta CD I◀◀/▶▶I toistuvasti, kunnes haluttu raita löytyy.
Etsiä halutun kohdan raidalta	Paina toiston aikana painiketta CD ◀◀/▶▶ kunnes haluttu kohta löytyy.
Ottaa CD-levyn pois tai vaihtaa sen	Paina painiketta CD EJECT ▲.
Paina toistuvasti (uudelleensoitto)	Paina painiketta REPEAT toistuvasti toiston aikana, kunnes "REPEAT" tai "REPEAT 1" tulee näkyviin näyttöön. REPEAT: Kaikki CD-levyn raidat. REPEAT 1: Vain parhaillaan soiva raita. Uudelleensoitto lopetetaan painamalla painiketta REPEAT toistuvasti, kunnes "REPEAT" tai "REPEAT 1" katoaa näytöstä.

CD-raitojen ohjelmointi

— Ohjelmoitu soitto

CD-levyltä voidaan ohjelmoida jopa 24 raitaa soimaan halutussa järjestyksessä.

- 1 **Paina painiketta FUNCTION toistuvasti, kunnes “CD” tulee näkyviin näyttöön.**
- 2 **Painele painiketta PLAY MODE (tai TUNING MODE/PLAY MODE kauko-ohjaimesta) toistuvasti, kunnes “PGM” tulee näkyviin häyttyön.**
- 3 **Painele painiketta CD ◀◀/▶▶ toistuvasti, kunnes haluttu raitanumero tulee näkyviin.**



Valittu
raitanumero

Kokonaissoittoaika

- 4 **Paina painiketta PLAY MODE. TUNING MODE/PLAY MODE kauko-ohjaimesta) toistuvasti, kunnes “AUTO” tulee näkyviin.**

Valittu raita on ohjelmoitu.

Kappalenumero tulee näkyviin näyttöön.

- 5 **Jos haluat ohjelmoida muitakin raitoja, toista vaiheita 3 ja 4.**
- 6 **Paina painiketta CD ▶▶ (tai CD ▶▶ kauko-ohjaimesta).**

Kun haluat	Toimi näin
Lopettaa ohjelmoidun soiton	Painele painiketta PLAY MODE (tai TUNING MODE/PLAY MODE kauko-ohjaimesta) toistuvasti, kunnes “PGM” katoaa näytöstä.
Lisätä raidan ohjelman loppuun	Suurita vaiheet 3 ja 4 ohjelmoidun soiton ollessa pysäytettynä.
Poistaa koko ohjelman	Paina painiketta CD ■ ohjelmoidun soiton ollessa pysäytettynä.

Vihjeitä

- Tehty ohjelma pysyy tallessa ohjelmoidun soiton loputtuakin. Kun haluat soittaa ohjelman uudelleen, kytke toiminto CD:lle ja paina sitten painiketta CD ▶▶ (tai CD ▶▶ kauko-ohjaimesta).
- “-.-” näkyy näytössä, kun ohjelmoitu kokonaisaika ylittää 100 minuuttia.

Radioasemien esivirittäminen

On mahdollista esivirittää yhteensä 20 FM-asemaa ja 10 AM-asemaa. Nämä asemat saadaan sitten kuuluviin valitsemalla asemalle annettu esiviritysnúmero.

Asemat voidaan esivirittää muistiin kahdella tavalla.

Kun haluat	Tapa
Virittää automaattisesti kaikki alueella vastaanotettavat asemat ja tallentaa ne muistiin käsin.	Automaattinen esiviritys
Virittää ja tallentaa käsin radiotaajuudet.	Manuaalinen esiviritys mielialasemien radiotaajuudet.

Asemien esivirittäminen käyttämällä automaattista esiviritystä

- 1 **Paina painiketta FUNCTION toistuvasti, kunnes “TUNER” tulee näkyviin näyttöön.**
- 2 **Valitse painiketta TUNER BAND painamalla FM tai AM.**
- 3 **Painele painiketta TUNING MODE (tai TUNING MODE/PLAY MODE kauko-ohjaimesta) toistuvasti, kunnes “AUTO” tulee näkyviin.**
- 4 **Paina painiketta TUNING +/- (tai ◀◀/▶▶ kauko-ohjaimesta).**

Taajuus muuttuu järjestelmän selatessa asemia. Selaus loppuu automaattisesti, kun jokin asema viritetty kohdalle. Merkkivalo “TUNED” ja “STEREO” (vain stereolähetyksille) näkyy tällöin näytössä.

Jos “TUNED” ei tule näkyviin eikä selaus lopu

Säädä halutun radioaseman taajuus luvun “Esivalintojen säätö käsivirityksellä” vaiheissa 3-7 kuvatulla tavalla.

[jatkuu](#)

Radioasemien esivirittäminen (jatkuu)

- 5 Paina painiketta MEMORY kauko-ohjaimesta. Esiviritysnúmero vilkkuu.

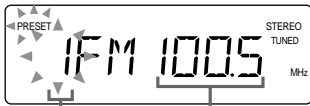

Esiviritysnúmero Taajuus

- 6 Valitse painiketta **◀◀/▶▶** kauko-ohjaimesta toistuvasti painelemalla haluamasi esiviritysnúmero.
- 7 Paina painiketta ENTER kauko-ohjaimesta. Asema on nyt tallennettu valitulle esiviritysnumerolle.
- 8 Esiviritä muut asemat toistamalla vaiheita 2-7.

Vihje

Paina painiketta TUNING MODE (tai TUNING MODE/PLAY MODE kauko-ohjaimesta), kun haluat lopettaa selauksen.

Esivalintojen säätö käsivirityksellä

- 1 Paina painiketta FUNCTION toistuvasti, kunnes "TUNER" tulee näkyviin näyttöön.
- 2 Valitse painiketta TUNER BAND painamalla FM tai AM.
- 3 Paina painiketta TUNING MODE (tai TUNING MODE/PLAY MODE kauko-ohjaimesta) toistuvasti, kunnes "AUTO" ja "PRESET" katoavat näytöstä.
- 4 Paina painiketta TUNING +/- (tai **◀◀/▶▶** kauko-ohjaimesta) toistuvasti halutun aseman virittämiseksi.
- 5 Paina painiketta MEMORY kauko-ohjaimesta. Esiviritysnúmero vilkkuu.



Esiviritysnúmero Taajuus

- 6 Valitse painiketta **◀◀/▶▶** kauko-ohjaimesta toistuvasti painelemalla haluamasi esiviritysnúmero.

- 7 Paina painiketta ENTER kauko-ohjaimesta.

Asema on nyt tallennettu valitulle esiviritysnumerolle.

- 8 Esiviritä muut asemat toistamalla vaiheita 2-7.

Muut toimenpiteet

Kun haluat	Toimi näin
Virittää heikkosignaaliselle asemalle	Suorita luvussa "Esivalintojen säätö käsivirityksellä" kuvatut toimenpiteet.
Lopettaa esivirittämisen	Paina painiketta TUNING MODE (tai TUNING MODE/PLAY MODE kauko-ohjaimesta).
Muuttaa esiviritysnúmeroa	Aloita uudelleen vaiheesta 2.

AM-viritysjakson muuttaminen (Lukuun ottamatta Euroopan, Keski-idän ja Filippiinien malleja)

AM-viritysjakso on tehtäällä säädetty 9 kHz:iin (tai 10 kHz:iin joidenkin alueiden malleissa). Jos joudut muuttamaan AM-viritysjaksoa, viritä ensin jollekin AM-asemalle ja katkaise sitten virta. Paina ja pidä painettuna painiketta TUNING + ja CD ■. Kun muutat jakson, kaikki esiviritetyt AM-asemat pyyhkiytyvät pois. Kun haluat palauttaa alkuperäisen jakson, viritä ensin jollekin AM-asemalle ja katkaise sitten virta. Paina ja pidä painettuna painiketta TUNING - ja CD ■.

Vihjeitä

- Esiviritetyt asemat pysyvät muistissa noin päivän ajan vaikka virtajohto irrotetaan tai esiintyy virtakatkko.
- Vastaanottoa voidaan parantaa kääntelemällä varusteisiin kuuluvia antenniä tai sijoittamalla ne ikkunan lähelle tai ulos.

Radion kuunteleminen

Radioasemia voidaan kuunnella joko valitsemalla jokin esiviritetyistä asemista tai virittämällä asemalle käsin.

Esiviritettyjen asemien kuuntelu — *Esiviritetyille asemalle virittäminen*

Asemat on ensin esiviritettävä virittimen muistiin (katso “Radioasemien esivirittäminen” sivulta 9).

- 1 **Paina painiketta FUNCTION toistuvasti, kunnes “TUNER” tulee näkyviin näyttöön.**
- 2 **Valitse painiketta TUNER BAND painamalla FM tai AM.**
- 3 **Painele painiketta TUNING MODE (tai TUNING MODE/PLAY MODE kauko-ohjaimesta) toistuvasti, kunnes “PRESET” tulee näkyviin näyttöön.**
- 4 **Valitse painiketta TUNING +/- (tai kauko-ohjaimen painiketta ◀▶) toistuvasti painamalla haluttu esiviritetty asema.**

Sellaisen aseman kuunteleminen, jota ei ole esiviritetty muistiin
— *Manuaalinen viritys*

- 1 **Paina painiketta FUNCTION toistuvasti, kunnes “TUNER” tulee näkyviin näyttöön.**
- 2 **Valitse painiketta TUNER BAND painamalla FM tai AM.**
- 3 **Paina painiketta TUNING MODE (tai TUNING MODE/PLAY MODE kauko-ohjaimesta) toistuvasti, kunnes “AUTO” ja “PRESET” katoavat näytöstä.**
- 4 **Paina painiketta TUNING +/- (tai ◀▶ kauko-ohjaimesta) toistuvasti halutun aseman virittämiseksi.**

Vihjeitä

- Vastaanoton parantamiseksi säädä varusteisiin kuuluvia antennejä tai liitä alan liikkeistä saatava ulkoantenni.
- Jos FM-asemassa on staattista kohinaa, paina painiketta FM MODE toistuvasti, kunnes “MONO” tulee näkyviin. Stereotehostetta ei ole, mutta vastaanotto paranee.
- Paina painiketta TUNING MODE (tai TUNING MODE/PLAY MODE kauko-ohjaimesta) toistuvasti, kunnes “AUTO” tulee näkyviin edellä olevassa vaiheessa 3 ja paina sitten painiketta TUNING +/- (tai ◀▶ kauko-ohjaimesta). Taajuusmerkintä muuttuu ja selaus loppuu, kun järjestelmä virittää jollekin asemalle (automaattinen viritys).

Radiotietojärjestelmän käyttö (RDS)

(Vain Euroopan malli)

Mikä on radiotietojärjestelmä?

Radiotietojärjestelmä (RDS) on lähetysohjelma, jonka avulla radioasemat voivat lähettää tavallisen ohjelmasignaalin ohessa lisätietoja. RDS toimii vain FM-asemilla.*

HUOM!

Radiotietojärjestelmä ei toimi oikein, jos kohdalle viritetty asema ei välitä radiotietosignaalia oikein tai jos tämä signaali on heikko.

* Kaikilla FM (ULA)-asemilla ei ole radiotietojärjestelmäpalvelua eikä kaikilla asemilla ole samoja palvelumuotoja. Jos et ole perillä radiotietojärjestelmästä, kysy paikallisilta radioasemilta tarkat tiedot alueellasi toimivista radiotietojärjestelmän palvelumuodoista.

Radiotietojärjestelmän lähetyksen vastaanotto

Valitse asema FM (ULA)-kaistalta.

Kun virität sellaiselle asemalle, jolla on radiotietojärjestelmäpalvelu, aseman nimi tulee näkyviin näyttöön.

Radiotietojärjestelmän tietojen katsominen

Joka kerta, kun painat kauko-ohjaimen painiketta DISPLAY, näyttö muuttuu seuraavalla tavalla:

Aseman nimi* → Taajuus → Kellonäyttö

* Jos radiotietojärjestelmän lähetyksestä ei oteta vastaan oikein, aseman nimi ei näy näytössä.

Nauhan asettaminen

- 1 Paina painiketta **TAPE EJECT** ▲.
- 2 Aseta äänitetty/äänitettävä nauha kasetinpitimeen.

Se puoli itseesi päin, joka halutaan toistaa/äänittää

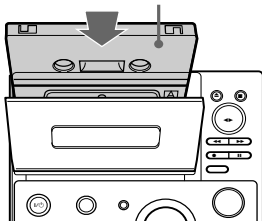

Nauhan soitto

On mahdollista käyttää tyyppiä I (normaali) nauhoja.

- 1 Aseta äänitetty kasetti kasetinpitimeen.
- 2 Paine painiketta **FUNCTION** toistuvasti, kunnes "TAPE" tulee näkyviin näyttöön.
- 3 Paina kauko-ohjaimen painiketta **DIR MODE** toistuvasti painamalla "↔", kun haluat toistaa kasetin yhden puolen, "↔)" kun haluat toistaa kummankin puolen tai "(↔)"*, kun haluat toistaa kummankin puolen toistuvasti.

* Nauha pysähtyy automaattisesti toistuttuaan viisi kertaa.

- 4 Paina painiketta **TAPE** ◀▶.
- Paina painiketta **TAPE** ◀▶ uudelleen kääntöpuolen soittoa varten. Nauha alkaa toistua.

Muut toiminnot

Kun haluat	Toimi näin
Pysäyttää toiston	Paina painiketta TAPE ■.
Kytkeä tauon	Paina painiketta TAPE (tai kauko-ohjaimesta). Toistoa jatketaan painamalla painiketta uudelleen.
Kelata nopeasti eteen tai taakse	Kun nauha on pysäytetty, paina painiketta TAPE ◀▶.
Ottaa nauhan pois	Paina painiketta TAPE EJECT ▲.

Äänitys nauhalle

— Tahdistettu CD-äänitys/äänitys käsin/ohjelmoitu editointi

On mahdollista äänittää CD-levyltä (tai liitetystä laitteesta) tai radiosta. On mahdollista käyttää tyyppiä I (normaali) nauhoja.

Vaiheet	Äänitys CD-levyltä (tahdistettu CD-äänitys)	Äänitys käsin
1	Aseta kasetinpitimeen sellainen kasetti, jolle voidaan äänittää.	
2	Aseta CD-levy levyalustalle.	Paina painiketta FUNCTION toistuvasti ja valitse lähde, jolta halutaan äänittää.
3	Paina painiketta FUNCTION toistuvasti, kunnes "CD" tulee näkyviin näyttöön.	Aseta CD-levy (tai muu musiikkilähde) paikalleen tai viritä halutulle asemalle.
4	Paina painiketta CD SYNC.	Paina painiketta TAPE ● REC.
	Nauha on valmis äänitykseen. "REC" ja "▶" (tai "◀") näkyvät. Aloita äänitys itseesi päin osoittavalta puolelta painamalla painiketta TAPE ◀▶, kunnes "REC▶" muuttuu merkinnälle "◀REC".	
5	Paina kauko-ohjaimen painiketta DIR MODE toistuvasti ja valitse "↔", kun haluat äänittää nauhan yhdelle puolelle tai "↔)" tai "(↔)", kun haluat äänittää kummallekin puolelle.	
6	Paina painiketta TAPE ■ .	Paina TAPE ■ ja aloita halutun lähteen soitto.

Äänityksen pysäyttäminen

Paina painiketta TAPE ■.

Vihje

Käsin tapahtuvaa äänitystä varten:

Äänitys kytketään tauolle painamalla painiketta TAPE ■.

jatkuu

Äänitys nauhalle (jatkuu)

CD-raitojen äänitys halutussa järjestyksessä

— ohjelmoitu editointi

1 Aseta kasetinpitimeen sellainen kasetti, jolle voidaan äänittää.

2 Aseta CD-levy levylautaselle.

3 Paina painiketta FUNCTION toistuvasti, kunnes "CD" tulee näkyviin näyttöön.

4 Paina painiketta PLAY MODE (tai TUNING MODE/PLAY MODE kauko-ohjaimesta) toistuvasti, kunnes "PGM" tulee näkyviin näyttöön.

5 Paina painiketta CD ◀◀/▶▶ toistuvasti, kunnes haluttu raitanumero näkyy näytössä.

6 Paina painiketta PLAY MODE (tai TUNING MODE/PLAY MODE kauko-ohjaimesta).

Valittu raita on ohjelmoitu.

Valintanumero tulee näkyviin näyttöön.

Jos haluat ohjelmoida muita raitoja, toista vaiheet 5 ja 6.

7 Paina painiketta CD SYNC.

Nauha on valmis äänitykseen ja CD-levy soittoon.

"REC" ja "▶" (tai "◀") näkyvät ja CD SYNC -ilmaisimien syttyä palamaan.

Kun äänitys halutaan aloittaa puolelta, joka osoittaa itsestään pois päin, paina painiketta TAPE ◀▶ kunnes "REC▶" muuttuu merkinnälle "◀REC".

8 Paina kauko-ohjaimen painiketta DIR MODE toistuvasti ja valitse "↔", kun haluat äänittää nauhan yhdelle puolelle tai "↔" tai "↔" tai "↔", kun haluat äänittää kummallekin puolelle.

9 Paina painiketta TAPE ■.

Kun haluat	Toimi näin
Pysäyttää äänityksen	Paina painiketta TAPE ■.
Peruuttaa ohjelmoidun editoinnin	Paina painiketta PLAY MODE (tai TUNING MODE/PLAY MODE kauko-ohjaimesta) toistuvasti, kunnes "PGM" katoaa näytöstä.

Tietyn raitamäärän äänitys nauhan kummallekin puolelle tahdistetun CD-äänityksen aikana

1 Ohjelmoi ensimmäiselle puolelle tulevat raidat suorittamalla vaiheet 1-6.

2 Paina painiketta ■ kauko-ohjaimesta.

3 Ohjelmoi toiselle puolelle tulevat raidat suorittamalla vaiheet 5 ja 6.

4 Suorita vaiheet 7-9 (katso alla olevaa huomautusta).

Kun laite havaitsee ■ komennon tahdistetun CD-äänityksen aikana, CD pysähtyy tauolle, nauhan ensimmäinen puoli pyörii loppuun, nauhan suunta muuttuu, CD aloittaa toiston ja jäljellä olevat raidat äänitetään nauhan toiselle puolelle.

HUOM!

Jotta äänitys kummallekin puolelle olisi mahdollista, on valittava "↔" tai "↔" vasemmalla olevassa vaiheessa 8.

Radio-ohjelmien ajastinäänitys

Varmista ajastinäänitystä varten, että järjestelmän kello on säädetty oikein (katso "Kellon säätö aikaan" sivulta 7) ja esiviritä radioasema (katso "Radioasemien esivirittäminen" sivulta 9).

1 Viritä halutulle esiviritetylle asemalle, (katso "Radion kuunteleminen" sivulta 11).

2 Aseta paikalleen sellainen kasetti, jolle voidaan äänittää.

3 Paina painiketta TIMER SET kauko-ohjaimesta.

4 Painele painiketta ◀◀/▶▶ kauko-ohjaimesta toistuvasti, kunnes "SET REC" tulee näkyviin näyttöön. "SET REC" vierii näytön poikki ja "⊖ REC" tulee näkyviin näyttöön.

5 Paina painiketta ENTER kauko-ohjaimesta. "ON TIME" tulee näkyviin ja tuntilukeman merkintä vilkkuu.

6 Säädä aloitusaika.

Painele painiketta **◀◀/▶▶** kauko-ohjaimesta toistuvasti tuntilukeman säätämiseksi ja paina sitten painiketta ENTER kauko-ohjaimesta.

Minuuttilukeman merkintä alkaa vilkkua seuraavaksi.

Säädä minuuttilukema painelemalla painiketta **◀◀/▶▶** kauko-ohjaimesta toistuvasti ja paina sitten painiketta ENTER kauko-ohjaimesta.

“OFF TIME” tulee näkyviin, minkä jälkeen tuntilukeman merkintä vilkkuu jälleen.

7 Säädä lopetusaika toistamalla vaihe 6.

Aloitusaika, lopetusaika, “TUNER” ja esiviritetty asema näkyvät vuorotellen, minkä jälkeen alkuperäinen näyttö palautuu.

8 Katkaise järjestelmän virta painamalla painiketta **I/O**.

Kun äänitys alkaa, äänenvoimakkuuden taso säätyy automaattisesti minimiin.

Kun haluat	Toimi näin
Tarkastaa säädöt	Paina kauko-ohjaimen painiketta TIMER SELECT toistuvasti, kunnes “⊖ REC” tulee näkyviin näyttöön. Esisäädetyt kohdat tulevat näkyviin perätysten.
Katkaista ajastimen virran	Paina kauko-ohjaimen painiketta TIMER SELECT toistuvasti, kunnes “⊖ REC” katoaa näytöstä.

Vihje

Kun ajastin on säädetty, aikasäädöt pysyvät järjestelmän muistissa, kunnes ne muutetaan, vaikka järjestelmän virta katkaistaan tai ajastin sammutetaan. Viimeksi käytetyt säädöt tulevat taas voimaan, kun ajastin kytketään jälleen.

HUOM!

- Järjestelmän virta kytkeytyy 15 sekuntia ennen säädettyä aloitusaikaa.
- Jos järjestelmän virta on kytkettynä aloitusaikana, äänitystä ei tapahdu.
- Kun uniajastin on säädetty, ajastin ei toimi ennen kuin uniajastimen toiminta lopetetaan.
- Päivittäistä ajastinta ja ajastinäänitystä ei voi käyttää samanaikaisesti.

Äänen säätö

Dynaamisemmän äänen säätö (Dynaaminen äänigeneraattori)

Paina painiketta DSG.

Dynaamisen äänen säätäjän toiminnan lopettaminen. Paina painiketta DSG uudelleen.

Basson säätö

Käännä säädintä BASS.

Bassoa voidaan säätää.

Diskantin säätö

Käännä säädintä TREBLE.

Diskanttia voidaan säätää.

Näytön käyttö

Jäljellä olevan ajan tarkistus (CD)

Paina painiketta DISPLAY kauko-ohjaimesta toiston aikana.

Joka kerta, kun painat painiketta, näyttö muuttuu seuraavalla tavalla:

Parhaillaan soivan raidan numero ja kulunut soittoaika → parhaillaan soivan raidan numero ja raidalla jäljellä oleva soittoaika* → koko CD-levyn jäljellä oleva soittoaika → kellonäyttö

* “_ _ _ _ _” näkyy tarkistettaessa sellaisen CD-raidan jäljellä olevaa toistoaikaa, jonka numero on 25 tai suurempi.

Kokonaissoittoajan tarkistus (CD)

Paina painiketta DISPLAY kauko-ohjaimesta pysäytysmuodolla.

Joka kerta, kun painat painiketta, näyttö muuttuu seuraavalla tavalla:

Kokonaissoittoaika → kellonäyttö → parhaillaan voimassa oleva lähdenäyttö

Nukahtaminen musiikin soidessa

— Uniajastin

Uniajastimen avulla voidaan määrittää aika, jonka jälkeen järjestelmä lopettaa soiton ja katkaisee virran automaattisesti. Tällä tavalla voit nukahtaa musiikin soidessa.

Paina painiketta SLEEP kauko-ohjaimesta toistuvasti.

Aika muuttuu seuraavalla tavalla:

AUTO* → 90MIN → 80MIN → 70MIN → ... → 10MIN → OFF → AUTO* → ...

* Järjestelmän virta katkeaa, kun parhaillaan soiva CD-levy tai nauha loppuu (korkeintaan 100 minuuttia). Järjestelmän virta katkeaa myös, jos CD-levy tai nauha pysäytetään käsin.

Kun haluat	Paina
Tarkastaa jäljellä olevan uniajan**	SLEEP kauko-ohjaimesta kerran.
Muuttaa uniaikaa	SLEEP kauko-ohjaimesta toistuvasti kunnes haluttu aika tulee näkyviin.
Peruuttaa uniajastimen toiminnan	SLEEP kauko-ohjaimesta toistuvasti, kunnes “OFF” tulee näkyviin.

** Jäljellä olevaa aikaa ei voi tarkistaa, kun on valittu “AUTO”.

Herääminen musiikin soittoon

— Päivittäinen ajastin

Säätämällä päivittäinen ajastin on mahdollista säätää järjestelmän virta kytketympään ja katkeamaan automaattisesti haluttuna aikana. Varmista tämän toiminnon käyttöä varten, että järjestelmän kello on säädetty oikeaan aikaan (katso “Kellon säätö aikaan” sivulta 7).

1 Valmistele se musiikkilähde, jonka halutaan kuuluvan järjestelmän kytkiessä virran.

- CD: Aseta CD-levy paikalleen. Jos haluat aloittaa soiton joltakin tietyltä raidalta, ohjelmoi raidat (katso “CD-raitojen ohjelmointi” sivulta 9).
- Nauha: Aseta paikalleen nauha niin, että soitettava puoli osoittaa itseesi päin.
- Radio: Viritä kohdalle haluttu esiviritysasema (katso “Radion kuunteleminen” sivulta 11).

2 Säädä äänenvoimakkuus.

3 Paina painiketta TIMER SET kauko-ohjaimesta.

4 Painele painiketta ◀◀/▶▶ kauko-ohjaimesta toistuvasti, kunnes “SET DAILY” tulee näkyviin näyttöön.

“SET DAILY” vierii näytön poikki ja, “☺ DAILY” tulee näkyviin näyttöön.

5 Paina painiketta ENTER kauko-ohjaimesta.

“ON TIME” tulee näkyviin, minkä jälkeen tunti-lukeman merkintä alkaa vilkkua.

6 Säädä aloitusaika.

Säädä tunti-lukema painelemalla painiketta ◀◀/▶▶ toistuvasti ja paina sitten kauko-ohjaimen painiketta ENTER kauko-ohjaimesta.

Minuuttilukeman merkintä alkaa vilkkua seuraavaksi.

Säädä minuuttilukema painelemalla painiketta ◀◀/▶▶ kauko-ohjaimesta toistuvasti ja paina sitten painiketta ENTER. “OFF TIME” tulee näkyviin, minkä jälkeen tunti-lukeman merkintä alkaa jälleen vilkkua.

7 Säädä lopetusaika toistamalla vaihe 6.

8 Painele painiketta ◀◀/▶▶ kauko-ohjaimesta toistuvasti, kunnes haluamasi musiikkilähde tulee näkyviin.

Näyttö muuttuu seuraavalla tavalla:

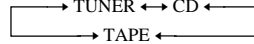

9 Paina painiketta ENTER kauko-ohjaimesta.

Aloitusaika, lopetusaika ja musiikkilähde tulevat näkyviin vuorotellen, minkä jälkeen alkuperäinen näyttö palautuu.

10 Katkaise järjestelmän virta painamalla painiketta I/☺.

Kun haluat	Toimi näin
Tarkastaa säädöt	Paina painiketta TIMER SELECT kauko-ohjaimesta toistuvasti, kunnes “☺ DAILY” tulee näkyviin näyttöön. Esiviritetyt säädöt tulevat näkyviin vuorotellen.
Katkaista ajastimen virran	Paina painiketta TIMER SELECT kauko-ohjaimesta toistuvasti, kunnes “☺ DAILY” katoaa näytöstä.

Vihje

Kun ajastin on säädetty, aikasäädöt pysyvät järjestelmän muistissa kunnes ne muutetaan, vaikka järjestelmän virta katkaistaan tai ajastin sammutetaan. Viimeksi voimassa olleet säädöt tulevat voimaan, kun ajastin kytketään uudelleen.

HUOM!

- Järjestelmän virta kytkeytyy 15 sekuntia ennen määritettyä aloitusaikaa.
- Jos olet säätänyt uniajastimen, päivittäinen ajastin ei toimi ennen kuin uniajastimen toiminta on lopetettu.
- Päivittäistä ajastinta ja ajastinäänitystä ei voi käyttää samanaikaisesti.

Valinnaisten laitteiden liittäminen

Järjestelmään voidaan lisätä valinnaisia laitteita toimintojen lisäämiseksi. Katso kunkin laitteen varusteisiin kuuluvia käyttöohjeita.

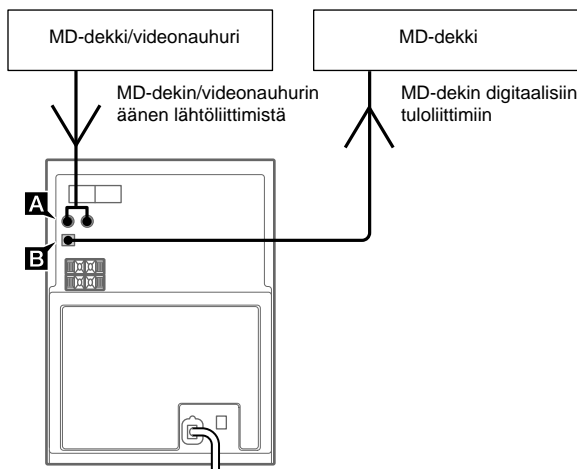

A AUDIO IN (MD/VIDEO) liittimet (äänitulo)

Liitä MD-dekki tai videonauhuri näihin liittimiin äänijohdoilla (eivät kuulu varusteisiin). Näin on mahdollista kuunnella MD-dekin tai videonauhurin analogista ääntä tämän järjestelmän kautta.

B OPTICAL DIGITAL OUT (CD) liittimet (optinen digitaalilähtö)

Liitä MD-dekki tähän liittimeen digitaalisella optisella johdolla (neliömäinen, ei kuulu varusteisiin). Näin digitaaliääni voidaan antaa MD-dekkiin tästä järjestelmästä.

Liitetyn laitteen äänen kuuntelu

- 1 Liitä äänijohdot.
- 2 Paina painiketta **FUNCTION** toistuvasti, kunnes "MD" tai "VIDEO" tulee näkyviin.

Aloita liitetyn laitteen soitto.

Vihje

Jos merkintää "VIDEO" ei voi valita painamalla painiketta **FUNCTION** toistuvasti, katkaise järjestelmästä virta ja paina sitten painiketta **CD** ja **FUNCTION** yhtä aikaa. Toiminto muuttuu "MD:ltä" "VIDEO:lle" ja "VIDEO" tulee näkyviin näyttöön. "MD:lle" palataan toistamalla tämä toimenpide.

Nauhoitus liitettyllä laitteella

- 1 Liitä digitaalinen optinen johto.
- 2 Aloita nauhoitus.

Katso liitetyn laitteen käyttöohjeita.

Ongelmat ja niiden korjaustavat

Jos järjestelmän toiminnassa on ongelmia, suorita seuraavat toimenpiteet:

- 1 Varmista, että virtajohto ja kaiuttimien johdot on liitetty oikein ja lujasti.
- 2 Etsi ongelma alla olevasta vianetsintäoppaasta ja korjaa mainitulla tavalla.

Jos ongelmaa ei saada ratkaistua edellä mainitulla tavalla, pyydämme ottamaan yhteyden lähimpään Sony-liikkeeseen.

Yleistä

Ei ääntä kaiuttimista.

- Säädä äänevoimakkuus.
- Kuulokkeet on liitetty.
- Tarkasta kaiuttimien liitännät.

Huomattava kohina tai humina.

- TV tai videonauhuri on sijoitettu liian lähelle laitetta. Siirrä laite pois TV:n tai videonauhurin läheisyydestä.

“0:00” (tai “AM 12:00”) vilkkuu näytössä.

- On ollut virtakatko. Säädä kello (katso s. 7) ja ajastinsäädöt (katso s. 14 ja 16) uudelleen.

Ajastin ei toimi.

- Varmista, että kello on säädetty oikein (katso s. 7).

“DAILY” ja “REC” eivät näy painettaessa kauko-ohjaimen painiketta TIMER SELECT.

- Varmista, että kukin ajastin on säädetty oikein (katso s. 14 ja 16).
- Varmista, että kello on säädetty oikein (katso s. 7).

TV-ruudun väri on huono.

- Siirrä kaiuttimet kauemmas TV-vastaanottimesta.

Kauko-ohjain ei toimi.

- Kauko-ohjaimen ja laitteen välissä on jokin este.
- Kauko-ohjainta ei kohdisteta järjestelmän kauko-ohjaimen tunnistimeen.
- Kauko-ohjaimen paristot ovat kuluneet. Vaihda paristot.
- Varmista, että paristot asetetaan oikein päin.

Kaiuttimet

Ääni tulee vain yhdestä kanavasta tai vasen ja oikea äänenvoimakkuus on epätasapainossa.

- Tarkasta kaiuttimien liitännät ja sijoitus.

CD-soitin

CD-levy ei soi.

- CD-levy on likainen.
- CD-levyn pinta on naarmuttunut. Vaihda CD-levy.
- CD-levy on asetettu etikettipuoli alaspäin.
- Järjestelmään on muodostunut kosteutta. Ota CD-levy pois ja anna laitteen olla virta kytkettyinä noin tunnin, jotta kosteus haihtuu.

Soitto ei ala ensimmäiseltä raidalta.

- Soitin on ohjelmoidulla soitolla tai hajasoitolla. Painele painiketta PLAY MODE (tai TUNING MODE/PLAY MODE kauko-ohjaimesta) toistuvasti, kunnes “PGM” ja “SHUFFLE” katoavat.

Kasettidekki

Äänitys ei onnistu.

- Kasetinpitimessä ei ole nauhaa.
- Äänityksensuojaliuska on irrotettu kasetista (katso s. 21).
- Nauha on kelutunut loppuun.

Nauha ei äänity tai toistu tai äänen taso laskee.

- Nauhapäätt ovat likaiset. Puhdista ne (katso s. 21).
- Äänitys/toistopäät ovat magnetoituneet. Demagnetoi ne (katso s. 21).

Nauhan sisältö ei pyyhkiydy pois kokonaan.

- Äänitys/toistopäät ovat magnetoituneet. Demagnetoi ne (katso s. 21).

Huomattava kohina tai värinä tai ääni jää pois.

- Vetoakselit tai vastarullat ovat likaiset. Puhdista ne (katso s. 21).

Kohina lisääntyy tai korkeat taajuudet jäävät pois.

- Äänitys/toistopäät ovat magnetoituneet. Demagnetoi ne (katso s. 21).

jatkuu

Ongelmat ja niiden korjaustavat (jatkuu)

Viritin

Huomattava kohina tai humina ("TUNED" tai "STEREO" vilkkuu).

- Säädä antennia.
 - Signaalin voimakkuus on liian heikko. Liitä erillinen antenni.
 - Varmista, että antenni on liitetty oikein.
 - Älä taita antennia äläkä kierrä sitä vyyhdelle.
 - FM (ULA)-antennin muodostavat kaksi johtoa ovat vetäytyneet kauemmas toisistaan kuin mitä oli laite ostettaessa. Korjaa tai vaihda.
 - AM-antenni on irronnut jalustalta.
 - Pidä antennit mahdollisimman kaukana kaiutinjohdoista.
-

Stereofoninen FM (ULA)-ohjelma ei kuulu stereona.

- Paina kauko-ohjaimen painiketta FM MODE, kunnes "STEREO" tulee näkyviin näyttöön.
-

Järjestelmän säätäminen
alkusäädöille

Kun järjestelmän virta on kytketty, paina painikettaita TAPE ■, CD ■ ja TUNER BAND yhtäaikaan.

Järjestelmä on nyt säädetty tehdassäädöille.

Kaikki tehdyt säädöt ovat pyyhkiytyneet pois ja ne on säädettävä uudelleen.

Viestit

Jokin seuraavista viesteistä saattaa tulla näkyviin tai vilkkua näytössä toiminnan aikana.

NO DISC

- Levyalustalla ei ole CD-levyä.
-

PGM FULL

- Yritetään ohjelmoida 25 raitaa tai enemmän.
-

PROTECT

- Ota yhteys lähimpään Sony-jälleenmyyjään.
-

Huomautuksia

Käyttöjännitteestä

Ennen kuin aloitat järjestelmän käytön, varmista, että sen käyttöjännite on sama kuin paikallinen verkkojännite.

Turvallisuudesta

- Laite ei katkeaa vaihtovirtalähteestä (verkosta) niin kauan kuin se on liitetty seinäpistorasiaan, itse laitteen virta olisi katkaistu.
- Irrota laite seinäpistorasiasta (verkosta), jos sitä ei aiota käyttää pitkähköön aikaan. Irrota virtajohto (verkkojohto) ottamalla kiinni pistokkeesta. Älä vedä itse johdosta.
- Jos järjestelmän sisään putoaa tai kaatuu jotakin, irrota se verkosta ja tarkastuta ammattihenkilöllä ennen kuin jatkat sen käyttöä.
- Virtajohto on vaihdutettava aina asiantuntevassa huolto liikkeessä.

Sijoituksesta

- Älä sijoita laitetta kaltevaan asentoon.
- Älä sijoita laitetta seuraavanlaisiin paikkoihin:
 - Erittäin kuumiin tai kylmiin paikkoihin
 - Pölyisiin tai likaisiin paikkoihin
 - Hyvin kosteisiin paikkoihin
 - Paikkoihin, joissa on värinää
 - Paikkoihin, joihin aurinko paistaa suoraan
- Ole varovainen, kun sijoitat laitteen tai kaiuttimet pinnoille, jotka on käsitelty (vahalla, öljyllä, kiillotusaineella jne.), koska pintaan saattaa syntyä tahtoja tai sen väri saattaa lähteä.

Kuumuuden kertymisestä

- Laitteen kuumeneminen käytön aikana on normaalia.
- Sijoita laite sellaiseen paikkaan, jossa ilma pääsee vaihtumaan riittävästi, jotta kuumuutta ei pääse kertymään järjestelmään.

Jos järjestelmää käytetään jatkuvasti suurella äänenvoimakkuudella, laitteen ylä- ja alapinnan ja sivujen lämpötila nousee huomattavasti. Älä kosketa laitteen pintoja, jotta et polta itseäsi.

Epäkuntoon menemisen estämiseksi älä peitä viilennystä varten olevan puhaltimen ilmanvaihtoaukkoa.

Käytöstä

- Jos järjestelmä tuodaan suoraan kylmästä paikasta lämpimään tai sijoitetaan hyvin kosteaan huoneeseen, kosteutta saattaa muodostua CD-soittimen sisälle. Jos näin käy, järjestelmä ei toimi oikein. Ota CD-levy pois ja anna järjestelmän olla virta kytkettynä noin tunnin, jotta kosteus haihtuu.
- Kun laitetta joudutaan kuljettamaan, ota CD-levy pois levyalustalta.

Jos järjestelmän suhteen ilmenee kysyttävää tai ongelmia, pyydämme ottamaan yhteyden lähimpään Sony-liikkeeseen.

Huomautuksia CD-levyistä

- Ennen kuin aloitat CD-levyn soiton, pyyhi sen pinta kankaalla. Pyyhi CD-levyt keskeltä reunoille päin.
- Älä soita CD-levyä, jonka pinnalle on liimattu tarroja, teippiä tms., sillä tällaisen levyn soittaminen saattaa vahingoittaa järjestelmää.
- Älä käytä liuottimia.
- Älä jätä CD-levyjä auringonpaisteeseen tai lämmönlähteiden lähetyville.
- Tällä laitteella ei voi soittaa epätavallisen muotoisia levyjä (esim. sydämen, neliön, tähden muotoisia). Tällaisten levyjen soiton yrittäminen vahingoittaa laitetta. Älä käytä edellä mainitun kaltaisia levyjä.

Pintojen puhdistaminen

Puhdista pinnat ja säätimet pehmeällä kankaalla, joka on kostutettu mietoon pesuliukeseen. Älä käytä hankaavia puhdistuslappuja, pulvereita tai liuottimia kuten tinneriä, bensiiniä tai alkoholia.

Nauhan sisällön tallennus pysyvästi

Jotta nauhoitusta ei voi pyyhkiä pois vahingossa äänittämällä sen päälle, irrota liuskat A- ja B-puolelta kuvassa näyetyllä tavalla.

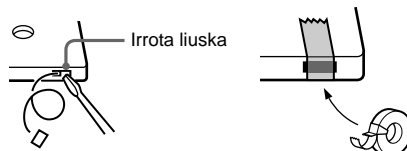

Jos haluat myöhemmin käyttää nauhaa äänitykseen, peitä liuskan jättämä aukko teipillä.

Ennen kuin asetat kasetin kasettidekkiin

Kiristä nauha. Muuten nauha saattaa tarttua kiinni dekin soittomekanismiin ja vahingoittaa.

Kun käytetään yli 90 minuutin pituista nauhaa

Tällaiset nauhat venyvät helposti. Älä muuta toimintoa, esim. soittoa pysäytykselle tai eteenkelaukselle jne. usein. Nauha saattaa tarttua kiinni soittomekanismiin.

Nauhapäiden puhdistaminen

Puhdista nauhapäät joka 10. käyttötunti. Puhdista nauhapäät ennen tärkeän äänityksen tekemistä ja vanhan nauhan soittamisen jälkeen. Käytä alan liikkeistä saatavaa kuiva- tai märkätyyppistä puhdistuskasettia. Katso tarkat ohjeet puhdistuskasetin mukana toimitetusta käyttöohjeesta.

Nauhapäiden demagnetointi

Demagnetoi nauhapäät ja nauhan kanssa kosketuksiin joutuvat metalliosat joka 20. tai 30. käyttötunti alan liikkeistä saatavalla demagnetointikasetilla. Katso tarkemmat tiedot demagnetointikasetin mukana toimitetusta käyttöohjeesta.

Tekniset ominaisuudet

Vahvistinosa

Euroopan malli:

DIN-teholähtö (nimellinen):	30 + 30 W (6 ohmia 1 kHz:llä, DIN)
Jatkuva RMS-teholähtö (viite):	35 + 35 W (6 ohmia 1 kHz:llä, 10 % harmoninen kokonaissärö)
Musiikkiteholähtö (viite):	85 + 85 W

Muut mallit:

Seuraava on mitattu 230 V:lla vaihtovirtaa, 60 Hz:llä
DIN-teholähtö (nimellinen):

	27 + 27 W (6 ohmia 1 kHz:llä, DIN)
Jatkuva RMS-teholähtö (viite):	32 + 32 W (6 ohmia 1 kHz:llä, 10 % harmoninen kokonaissärö)

Seuraava on mitattu 220 V:lla vaihtovirtaa, 60 Hz:llä
DIN-teholähtö (nimellinen):

	23 + 23 W (6 ohmia 1 kHz:llä, DIN)
Jatkuva RMS-teholähtö (viite):	26 + 26 W (6 ohmia 1 kHz:llä, 10 % harmoninen kokonaissärö)

Tulot

AUDIO IN MD (VIDEO) (phonoliittimet):	Herkyys 500/250 mV, impedanssi 47 kilo-ohmia
---------------------------------------	---

Lähdöt

OPTICAL DIGITAL OUT (CD):

Optinen

PHONES:

Ottaa vastaan
impedanssiltaan 8 ohmin
tai suuremmat kuulokkeet

SPEAKER:

6 ohmia

CD-soitinjärjestelmä

Järjestelmä:	Digitaalinen CD- audiojärjestelmä
Laser:	Puolijohdelaser ($\lambda = 780 \text{ nm}$) Välityskesto: jatkuva
Aallon pituus:	780 - 790 nm
Taajuusvaste:	2 Hz - 20 kHz ($\pm 0,5 \text{ dB}$)

Kasettisoitinosa

Äänitysjärjestelmä:	4-raitainen, 2-kanavainen stereo
Taajuusvaste:	50 - 13000 Hz ($\pm 3 \text{ dB}$) käytettäessä tyypin I Sony-kasettia
Värinä ja huojuunta:	$\pm 0,15\%$ huipulla (IEC) 0,1 % RMS (NAB) $\pm 0,2\%$ huipulla (DIN)

Virيتينosa

FM-stereo, FM/AM superheterodyneviritin

FM-virيتينosa

Viritystila:	
Pohjois-Amerikan malli:	87,5 - 108,0 MHz (100-kHz vaihe)
Muut mallit:	87,5 - 108,0 MHz (50-kHz step)
Antenni:	FM (ULA)-johtoantenni
Antenniliittimet:	75 ohmin epätasapainottoman 10,7 MHz

Välitaajuus:

AM-virيتينosa

Viritystila	
Väli-Amerikan malli:	530 - 1710 kHz (viritysvaihe säädettyinä 10 kHz:iin)
	531 - 1710 kHz (viritysvaihe säädettyinä 9 kHz:iin)
Euroopan malli:	531 - 1602 kHz (viritysvaihe säädettyinä 9 kHz:iin)

Keski-idän ja Filippiinien mallit:

	531 - 1602 kHz (viritysvaihe säädettyinä 9 kHz:iin)
Muut mallit:	530 - 1710 kHz (viritysvaihe säädettyinä 10 kHz:iin)
	531 - 1602 kHz (viritysvaihe säädettyinä 9 kHz:iin)

Antenni:	AM-kehäantenni, ulkoisen antennin liitin
Välitaajuus:	450 kHz

Kaiuttimet

Kaiutinjärjestelmä:	kaksitie, bassorefleksijärjestelmä
Kaiutinyksiköt:	11 cm halk., kartiomainen bassokaiutin 2,5 cm halk. puolikupolimainen diskanttikaiutin
Nimellisimpedanssi:	6 ohmia
Mitat (l/k/s):	Noin 154 × 252 × 230 mm
Paino:	Noin 2,5 kg per kaiutin

Yleistä

Virtavaatimukset	
Pohjois-Amerikan malli:	120 V vaihtovirta, 60 Hz
Euroopan malli:	230 V vaihtovirta, 50/60 Hz
Australian malli:	230 V vaihtovirta, 50/60 Hz
Meksikon malli:	120 V vaihtovirta, 60 Hz
Argentiinan malli:	220 - 240 V vaihtovirta, 50 Hz
Muut mallit:	110 - 120 V tai 220 - 240 V vaihtovirta, 50/60 Hz Säädettävissä jännitteenvälisimella
Virrankulutus	
Euroopan malli:	Katso arvokilvestä 0,5 W (valmiustilassa)
Muut mallit:	Katso arvokilvestä
Mitat (l/k/s):	Noin 190 × 252 × 340 mm mukaanlukien esiintyntyvät osat ja säätimet
Paino:	Noin 5,6 kg
Vakiovarusteet:	Kauko-ohjain (1) AM-kehäantenni (1) FM (ULA)-johtoantenni (1) Paristot (2)

Pidätämme oikeuden muuttaa ulkoasua ja teknisiä ominaisuuksia ilman erillistä ilmoitusta.

