

FM Stereo FM-AM Receiver

Инструкция по эксплуатации

STR-DB1080

ПРЕДУПРЕЖДЕНИЕ

Во избежание пожара и поражения электрическим током нельзя подвергать аппарат воздействиям дождя и влаги.

Во избежание пожара нельзя закрывать вентиляционное отверстие аппарата газетой, скатертью, шторой и т.п. Также нельзя ставить зажженную свечу на аппарат.

Во избежание пожара и поражения электрическим током нельзя ставить вазу и др. посуду, наполненную водой, на аппарат.



Отработанные батарейки не следует выбрасывать, а отдавать их на обработку в качестве вредных отходов.

Нельзя установить аппарат в тесном месте, в том числе в книжном шкафу или углублении в стенке.

Настоящий ресивер оснащен системами Dolby* Digital и Pro Logic Surround и DTS** Digital Surround.

* Изготовлена по лицензии фирмы Dolby Laboratories.

“Dolby”, “Pro Logic” и знак из двух D являются торговыми марками фирмы Dolby Laboratories.

** “DTS” и “DTS Digital Surround” являются зарегистрированными торговыми марками фирмы Digital Theater Systems, Inc. .



Изготовитель: Сони Корпорейшн

Адрес: 6-7-35 Киташинагава,
Шинагава-ку, Токио 141-0001, Япония
Страна-производитель: Малайзия

О настоящей Инструкции

- Настоящая инструкция содержит описание ресивера модели STR-DB1080. Проверьте соответствие этой модели указанной на вашем аппарате, в нижнем правом углу передней панели корпуса аппарата. В инструкции показаны рисунки и иллюстрации на примере модели с районным кодом U, если нет других оговорок. Все различия в операциях управления между разными кодами указаны ясно в тексте, например “Только для моделей с районным кодом U”.
- В настоящей инструкции описаны органы управления, размещенные на аппарате. Вы можете аналогично пользоваться органами управления, расположенными на поставляемом с аппаратом пульте дистанционного управления, если они имеют одинаковые или подобные надписи, показанные на собственно аппарате. Более подробно о пользовании пультом ДУ:
 - для модели с районными кодами U, SA RM-PG411
 - для модели с другими районными кодами RM-LP211Смотреть отдельное руководство, прилагаемое к пульту ДУ.

О районных кодах

Районный код приобретенного вами аппарата показан на нижней части задней панели аппарата (См. Приведенный ниже рисунок.)

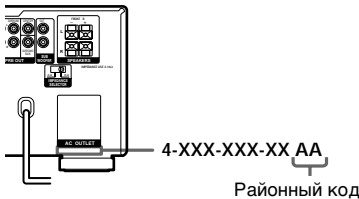

Все различия в операциях управления соответственно отдельным районным кодам, указаны ясно в тексте, например “Только для моделей с районным кодом AA”.

Настоящий аппарат оснащен системами Dolby* Digital и Pro Logic Surround и DTS** Digital Surround.

* Изготавливается по лицензии фирмы Dolby Laboratories.
“Dolby”, “Pro Logic” и знак из двух букв D являются торговыми марками фирмы Dolby Laboratories.

** “DTS” и “DTS-ES Extended Surround” и “Neo:6” являются торговыми марками фирмы Digital Theater Systems, Inc.

Оглавление

Список кнопок управления с указанием справочных страниц

Основной блок 6

К эксплуатации аппарата

- 1: Проверка правильности подключения компонентов 8
 - 1а: Подключение компонентов с цифровыми аудиовыходными гнездами 10
 - 1б: Подключение компонентов с многоканальными выходными гнездами 13
 - 1с: Подключение компонентов с одними аналоговыми аудиогнездами 15
- 2: Подключение антенн 17
- 3: Подключение громкоговорителей 18
- 4: Подключение силового шнура переменного тока 20
- 5: Настройка громкоговорителей ..21
- 6: Регулировка уровня и баланса громкоговорителей (TEST TONE (Испытательный тональный сигнал)) 23

Операции на усилителе/тюнере

- Выбор компонента 24
- Прослушивание многоканального звучания (MULTI CH DIRECT) ..25
- Прослушивание ЧМ/АМ-радиопередач 25
- Автоматическое запоминание ЧМ-станций (AUTOBETICAL)*¹ 27
- Предварительная установка радиостанций 27
- Функция системы радиоинформации (RDS)*¹ 29
- Изменение индикации на дисплее ..31
- Об индикациях на дисплее 32

Наслаждение окружающим звучанием

- Автоматическое декодирование входных аудиосигналов (Функция AUTO DECODING) .. 34
- Использование только фронтальных колонок 34
- Выбор звукового поля 35
- Наслаждение звуком по системам Dolby Pro Logic II и DTS Neo:6 (Функция 2CH MODE) 38
- Выбор режима декодирования сигналов тылового окружающего звучания(Функция SB DECODING) .. 39

Дополнительные регулировки и установки

- Назначение входных аудиосигналов (Функция AUDIO SPLIT) 41
- Переключение входного аудиорежима для цифровых компонентов (Функция INPUT MODE) 42
- Дополнительная настройка звуковых полей.. 43
- Регулировка эквалайзера 45
- Дополнительные установки 46

Другие операции

- Присвоение названий предустановленным станциям и функциям 56
- Применение таймер засыпания .. 57
- Выбор акустических систем 57
- Прослушивание звука в другой комнате*² 58
- Запись 60
- Система управления CONTROL A1 II/S-LINK*² 61

Дополнительная информация

- Меры предосторожности 66
- Возможные неисправности и способы их устранения 66
- Технические характеристики 69
- Предметный указатель Задняя сторона обложки

*¹ Только для моделей с районным кодом CEL, CEK.

*² Только для моделей с районным кодом U, CA.

Как пользоваться настоящей страницей

По приведенным в этой странице данным можно определить место расположения кнопок и других органов управления, приведенных в тексте этой инструкции.

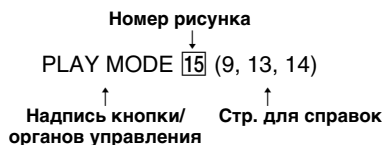

Основной блок

В алфавитном порядке

A – L

ANALOG DIRECT **16** (34)
 AUDIO SPLIT **10** (41)
 AUTO DEC **19** (34)
 CINEMA STUDIO EX **23** (35)
 CUSTOMIZE **40** (46, 56)
 DIGITAL CONCERT HALL **22**
 (36)
 DIMMER **26** (31)
 DISPLAY **3** (29, 31)
 Дисплей **7**
 DOOR OPEN **14**
 ENTER **36** (20, 56)
 EQ **38** (45)
 EQUALIZER **32** (46)
 FM/AM **21** (25, 26)
 FM MODE **44** (25)
 FUNCTION **12** (24, 25, 27, 28,
 41, 42, 56)
 Гнездо PHONES **28**
 Гнезда VIDEO 3 INPUT **45**
 (16)
 Индикатор Digital Cinema
 Sound **5**
 Индикатор MULTI CHANNEL
 DECODING **8**
 Индикатор NIGHT MODE **4**
 Индикатор SB DEC **6**
 INPUT MODE **13** (42)
 IR-приемник **2**
 Jog dial **35** (21, 43–46, 56)
 Кнопки курсора (</>) **37**
 (21, 43–46, 56)
 LEVEL **34** (44)

M – T

MASTER VOLUME **9** (23,
 24)
 MEMORY **30** (27)
 MODE +/- **17** (36, 37, 45)
 MULTI CH DIRECT **15** (25)
 MUTING **11** (24)
 NIGHT MODE **41** (38)
 NORMAL SURR
 (DOLBY/NEO:6) **25** (38)
 ON SCREEN **27** (11, 14, 16)
 PRESET TUNING +/- **20** (27)
 RDS PTY **43** (29)
 (Только для моделей с
 районным кодом CEL,
 CEK)
 SET UP **33** (21)
 SLEEP **43** (57)
 (Только для моделей с
 районным кодом SP, KR, E)
 Переключатель SPEAKERS
29 (57)
 SURR **39** (43)
 SURR BACK DECODING **24**
 (39)
 TEST TONE **42** (23)
 TUNING +/- **31** (25)
 (Только для моделей с
 районным кодом U, CA, SP,
 KR, E)
 TUNING/PTY SELECT +/- **31**
 (25, 29)
 (Только для моделей с
 районным кодом CEL,
 CEK)

Номера и знаки

2CH STEREO **18** (34)
 2ND ROOM **43** (58)
 (Только для моделей с
 районным кодом U, CA)
 I/⏻ (Питание) **1**

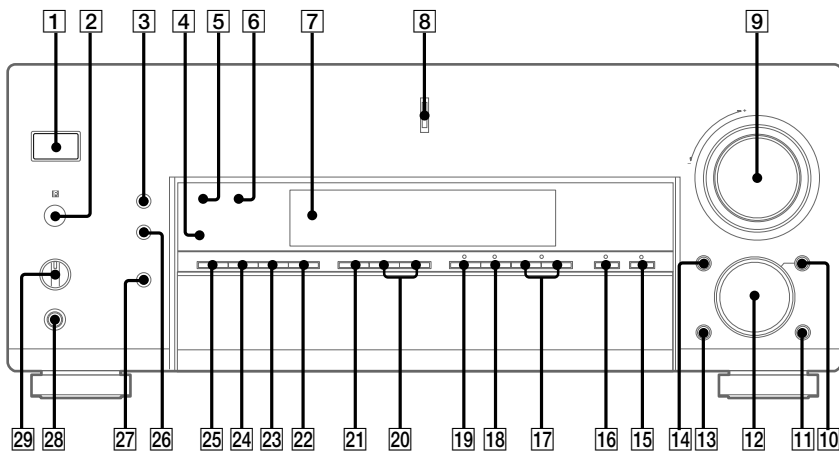

Открыть переднюю дверку

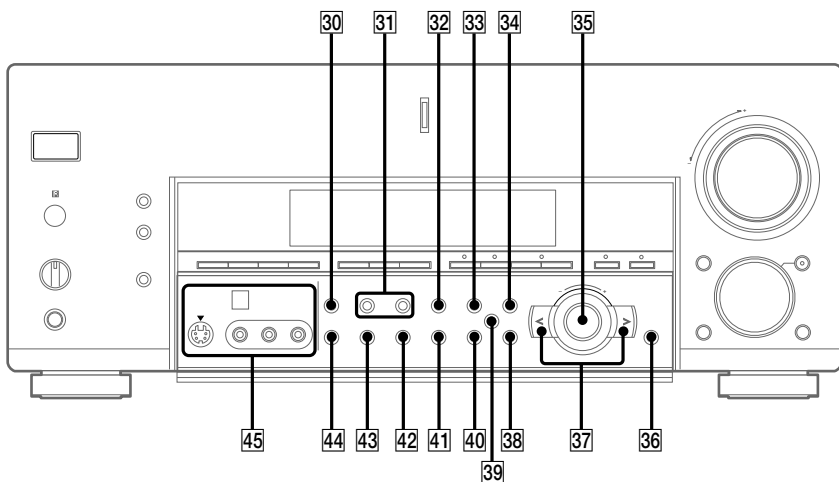

1: Проверка правильности подключения компонентов

В пп.1а – 1с в странице 10 и последующих изложено, как подключить отдельные внешние компоненты к этому аппарату. Перед подключением компонентов следует посмотреть приведенные ниже “Подключение компонентов” для правильного подключения каждого компонента.

По окончании подключения всех внешних компонентов выполняют операции, приведенные в следующем п. “2: Подключение антенн” (стр. 17).

Подключение компонентов

Подключаемый компонент	Стр.
DVD/LD-плеер	
с цифровым аудиовыходом*1	10–11
с многоканальным аудиовыходом*2	13–14
с одним аналоговым аудиовыходом*3	10–11
ТВ монитор	
с компонентным видеовыходом*4*5	11 или 14
с одним S-Видео или композитным видеовыходом	16
Сателлитный тюнер	
с цифровым аудиовыходом*1	10–11
с одним аналоговым аудиовыходом*3	10–11
CD/Супер Аудио CD-плеер	
с цифровым аудиовыходом*1	12
с многоканальным аудиовыходом*2	13
с одним аналоговым аудиовыходом*3	15
MD/DAT-дека	
с цифровым аудиовыходом*1	12
с одним аналоговым аудиовыходом*3	15
Кассетная дека, проигрыватель аналоговых дисков	15
Многоканальный декодер	13
Видеомагнитофон, видеокамера, видеоигра и др.	16

*1 Модель с соединителем DIGITAL OPTICAL OUTPUT или DIGITAL COAXIAL OUTPUT.

*2 Модель с соединителями MULTI CH OUTPUT и др. Это соединение используется для вывода аудиосигналов, декодированных встроенным многоканальным декодером компонента через ресивер.

*3 Модель оснащенная только гнездами AUDIO OUT L/R и др.

*4 Модель с компонентными видео (Y, B-Y, R-Y) входными гнездами.

*5 За исключением моделей с районным кодом CEL, CEK.

Необходимые кабели

Схемы соединений компонентов, приведенные на следующих страницах инструкции, предусматривают применение показанных ниже соединительных кабелей (**A–H**) (не комплектующих).

A Аудиокабель

Белый (левый)
Красный (правый)

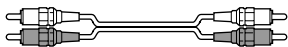

B Аудио/Видеокабель

Желтый (Видео)
Белый (Левый/аудио)
Красный
(Правый/аудио)



C Видеокабель

Желтый



D S-видеокабель



E Оптический цифровой кабель

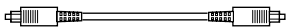

F Коаксиальный цифровой кабель



Примечания

- Перед выполнением каких-либо соединений выключите электропитание всех компонентов.
- Следует выполнить соединения надежно, чтобы не вызывать шумов и помех.
- При соединении аудио/видеокабелей надо подключить штекеры к гнездам одинаковой цветовой маркировки: желтый (видео) к желтому; белый (левый, аудио) к белому; красный (правый, аудио) к красному.
- При соединении оптических цифровых кабелей надо вставить штекеры прямо до щелчка.
- Не допускается загибание или петлеобразование оптических цифровых кабелей.

В случае компонентов производства фирмы Sony, оснащенных гнездом CONTROL A1 II/S-LINK

См. “Система управления CONTROL A1 II/S-LINK” в стр. 61.

G Монофонический аудиокабель

Черный



Совет

Аудиокабель **A** разделяется на два монофонических аудиокабеля **G**.

H Компонентный видеокабель

(За исключением моделей с районным кодом CEL, CEK)

Зеленый
Синий
Красный



1a: Подключение компонентов с цифровыми аудиовыходными гнездами

Соединение DVD-плеера, LD-плеера или спутникового тюнера

Подробнее о необходимых кабелях (**A-H**) см. стр. 9.

1 Подключение к аудиогнездам.

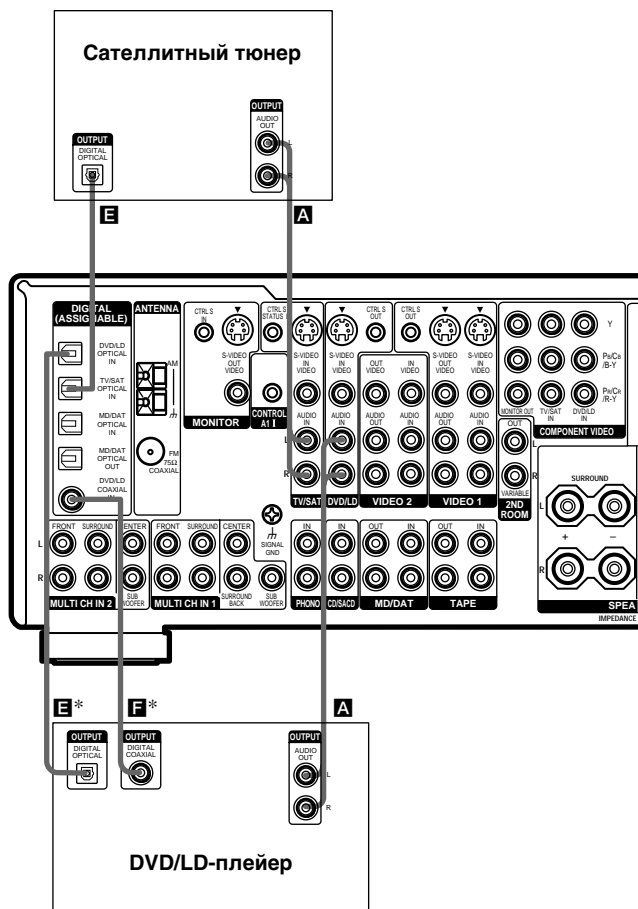

* Подключить к одному из гнезд DVD/LD COAXIAL IN и DVD/LD OPTICAL IN. Рекомендуется подключать предпочтительно к гнезду DVD/LD COAXIAL IN.

2 Подключение к видеогнездам.

(За исключением моделей с районным кодом CEL, CEK)

Ниже иллюстрировано, как соединить телевизор или спутниковый тюнер и DVD/LD-плеер с выходными гнездами COMPONENT VIDEO (Y, B-Y, R-Y). При соединении телевизора с видеовыходными гнездами компонента обеспечивается высшее качество изображений.

Примечания

- Настоящий ресивер не имеет возможность преобразования компонентных видеосигналов на S-видео- или стандартные видеосигналы (и наоборот).
- На экране телевизора, подключенного к гнездам COMPONENT VIDEO MONITOR OUT, не появляется экранный дисплей даже при нажатии кнопки ON SCREEN.

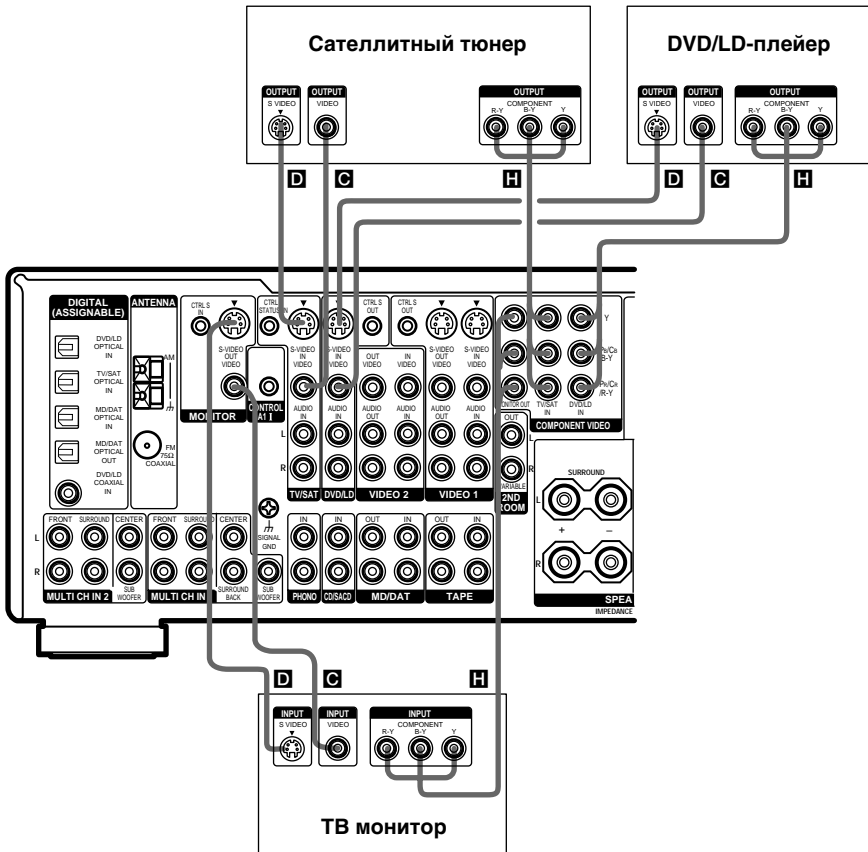

Совет

В случае, если подключаемый компонент оснащен S-видеогнездами, можно подключить компонент к гнездам S-VIDEO на аппарате. При этом, аппарат позволяет преобразовать стандартные видеосигналы на S-видеосигналы с выводом их от гнезд MONITOR OUT (S-VIDEO) (только для моделей с районным кодом U, CA).

Примечание

Звуковое сопровождение телевизора прослушивается при соединении аудиовыходных гнезд вашего телевизора с гнездами TV/SAT AUDIO IN этого аппарата. В этом случае не следует соединить видеовыходное гнездо телевизора с гнездом TV/SAT VIDEO IN аппарата. В случае подключения отдельного спутникового тюнера и др. аппаратуры необходимо соединить как аудио-, так и видеовыходные гнезда аппаратуры с аппаратом, как показано выше на рисунке.

1a: Подключение компонентов с цифровыми аудиовыходными гнездами (продолжение)

Соединение CD/Супер Аудио CD-плеера и MD/DAT-деки

Подробнее о необходимых кабелях (A–H) см. стр. 9.

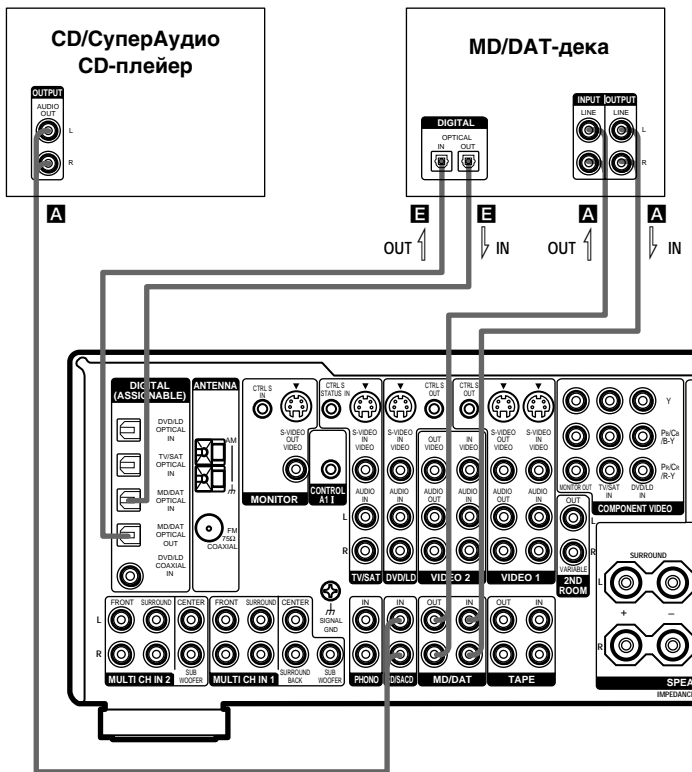

В том случае, когда вы хотите подключить несколько цифровых компонентов, но не можете найти неиспользуемый вход

См. “Назначение входных аудиосигналов (Функция AUDIO SPLIT)” (стр. 41).

Советы

- Все цифровые аудиогнезда совместимы с частотами дискретизации 32 кГц, 44,1 кГц, 48 кГц и 96 кГц.
- LD-плеер с гнездом DOLBY DIGITAL RF OUT можно также подключить через радиочастотный демодулятор. (Гнездо DOLBY DIGITAL RF OUT на LD-плеере невозможно соединить прямо с цифровыми входными гнездами аппарата.) См. отдельное руководство к радиочастотному демодулятору RF.

Примечания

- Никакой звук не получается при проигрывании Супер Аудио CD-диска на CD-плеере, подключенном к гнезду DVD/LD COAXIAL на аппарате. Надо при этом подключить плеер к аналоговым входным гнездам (гнездам CD/SACD IN). См. отдельное руководство к Супер Аудио CD-плееру.

1b: Подключение компонентов с многоканальными выходными гнездами

1 Подключение к аудиогнездам.

Если DVD/LD- и CD/Супер Audio CD-плееры оснащены многоканальным декодером, можно подключить к гнездам MULTI CH IN этого ресивера для получения звука от многоканального декодера подключенного компонента. При этом, многоканальные входные гнезда используются для подключения внешнего многоканального декодера.

Подробнее о необходимых кабелях (**A-H**) см. стр. 9.

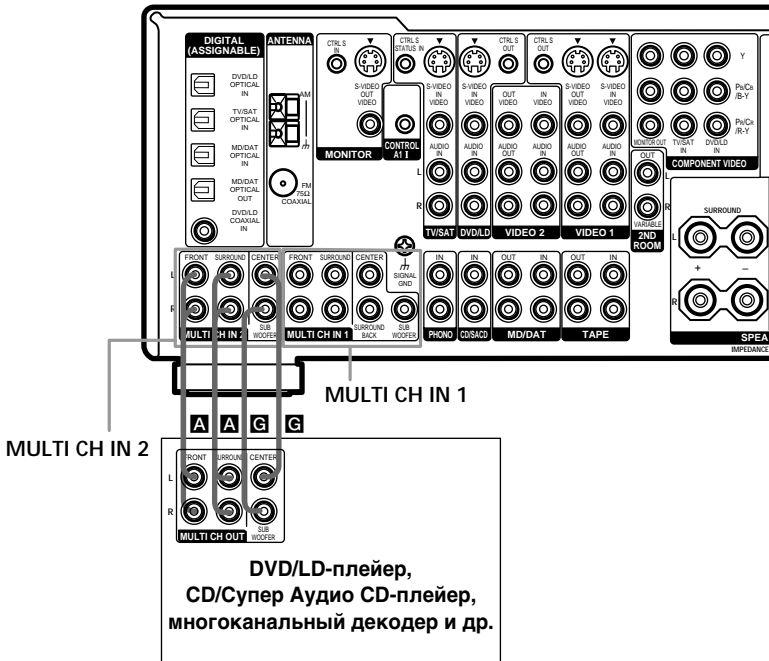

Советы

- Такое соединение позволяет воспользоваться программным обеспечением с многоканальными аудиосигналами, записанными в форматах кроме Dolby Digital, DTS и MPEG-2.
- Подключить к одному из гнезд MULTI CH IN 1 или 2 в зависимости от количества аудиовыходных гнезд подключаемого компонента.

Примечание

DVD- и Супер Audio CD-плееры не имеют клеммы SURR BACK.

продолжение следует

1b: Подключение компонентов с многоканальными выходными гнездами (продолжение)

2 Подключение к видеогнездам.

(За исключением моделей с районным кодом CEL, CEK)

Ниже иллюстрировано, как соединить DVD- или LD-плеер с выходными гнездами COMPONENT VIDEO (Y, B-Y, R-Y). При соединении телевизора с видеовыходными гнездами компонента обеспечивается высшее качество изображений.

Примечания

- Настоящий ресивер не имеет возможность преобразования компонентных видеосигналов на S-видео- или стандартные видеосигналы (и наоборот).
- На экране телевизора, подключенного к гнездам COMPONENT VIDEO MONITOR OUT не появляется экранный дисплей даже при нажатии кнопки ON SCREEN.

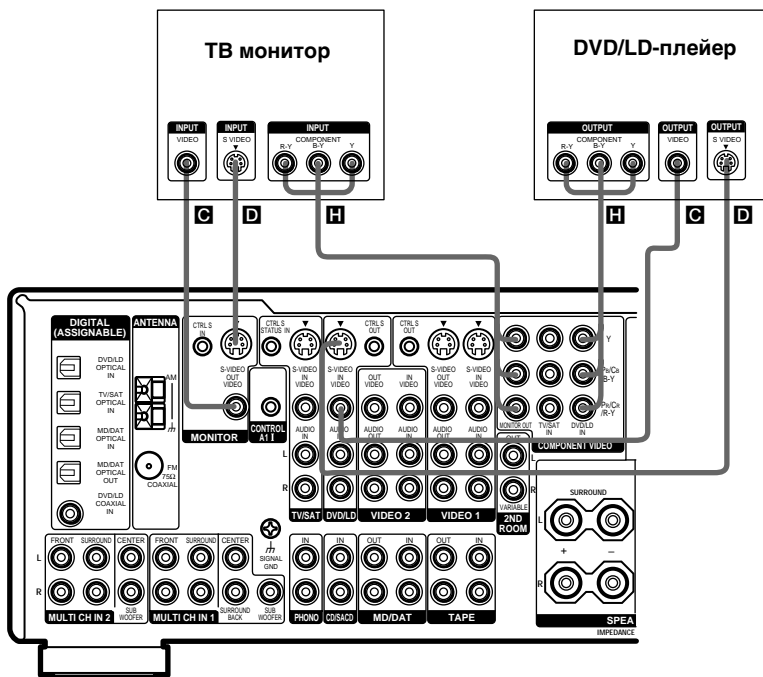

Совет

В случае, если подключаемый компонент оснащен S-видеогнездами, можно подключить компонент к гнездам S-VIDEO на аппарате. При этом, аппарат позволяет преобразовать стандартные видеосигналы на S-видеосигналы с выводом их от гнезд MONITOR OUT (S-VIDEO) (только для моделей с районным кодом U, CA).

Примечание

Звуковое сопровождение телевизора прослушивается при соединении аудиовыходных гнезд вашего телевизора с гнездами TV/SAT AUDIO IN этого аппарата. В этом случае не следует соединять видеовыходное гнездо телевизора с гнездом TV/SAT VIDEO IN аппарата. В случае подключения отдельного спутникового тюнера и др. аппаратуры необходимо соединить как аудио-, так и видеовыходные гнезда аппаратуры с аппаратом, как показано выше на рисунке.

1с: Подключение компонентов с одними аналоговыми аудиогнездами

Соединение аудиокомпонентов

Подробнее о необходимых кабелях (**A-H**) см. стр. 9.



Примечание

При наличии заземляющего провода проигрывателя присоедините провод к клемме \perp SIGNAL GND.

продолжение следует

1с: Подключение компонентов с одними аналоговыми аудиогнездами (продолжение)

Соединение видеокomпонентов

При подключении телевизора к гнездам MONITOR можно просмoтpeть изображения от выбранных входных сигналов (функций) (стр. 24). При этом можно отображать параметры SET UP, SURROUND, LEVEL, EQ и выбранные режимы звукового поля, нажимая на кнопку ON SCREEN.

Подробнее о необходимых кабелях (A-H) см. стр. 9.

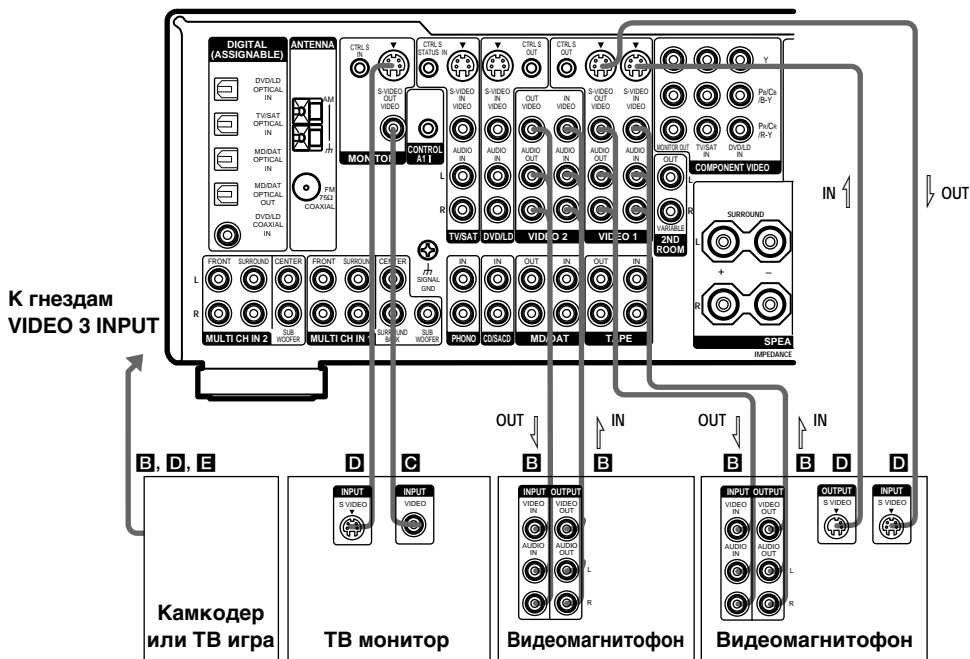

Совет

В случае, если подключаемый компонент оснащен S-видеогнездами, можно подключить компонент к гнездам S-VIDEO на аппарате. При этом, аппарат позволяет преобразовать стандартные видеосигналы на S-видеосигналы с выводом их от гнезд MONITOR OUT (S-VIDEO) (только для моделей с районным кодом U, CA).

Примечание

Звуковое сопровождение телевизора прослушивается при соединении аудиовыходных гнезд вашего телевизора с гнездами TV/SAT AUDIO IN этого аппарата. В этом случае не следует соединить видеовыходное гнездо телевизора с гнездом TV/SAT VIDEO IN аппарата. В случае подключения отдельного спутникового тюнера и др. аппаратуры необходимо соединить как аудио-, так и видеовыходные гнезда аппаратуры с аппаратом, как показано выше на рисунке.

2: Подключение антенн

К аппарату присоединяют поставляемые с собственно аппаратом рамочную AM и проволочную ЧМ антенны.

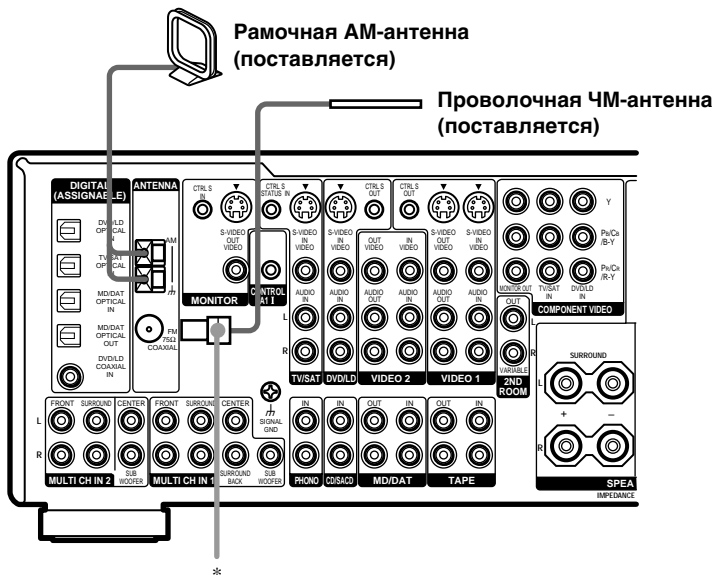

* Конфигурация соединителей зависит от районного кода.

Примечания

- Во избежание шумов и помех рекомендуется разместить рамочную AM-антенну вдали от ресивера и др. компонентов.
- Проволочную ЧМ-антенну следует растянуть полностью до отказа.
- После присоединения проволочной ЧМ-антенны надо поддержать ее возможно горизонтальной.
- Для заземления ресивера не следует использовать клемму \uparrow SIGNAL GND.

3: Подключение громкоговорителей

К этому аппарату следует подключить громкоговорители. Аппарат позволяет подключить к себе 6,1 канальную акустическую систему.

Для обеспечения полного, подобного эффекту присутствия в театре, многоканального эффекта окружающего звучания используют пять громкоговорителей (два передних, центральный и два динамика окружающего звучания) и сабвуфер (5,1 канал).

Высокое качество воспроизведения программы DVD, записанной в форматах расширенного окружающего звучания при присоединении одного дополнительного громкоговорителя заднего окружающего звучания (6,1 канал). (См. “Выбор режимов декодирования заднего окружающего звучания” в стр. 39).

Пример конфигурации 6,1 канальной громкоговорительной системы



Совет

Поскольку активный сабвуфер не создает высоконаправленных сигналов, можно разместить их в любых желаемых позициях.

Импеданс громкоговорителей

Для обеспечения возможно лучшего многоканального окружающего звучания следует подключить громкоговорители с номинальным импедансом в 8 Ом или выше к клеммам FRONT, CENTER, SURROUND и SURROUND BACK, и установить IMPEDANCE SELECTOR на “8 Ω”. Рекомендуется руководствоваться Инструкцией по эксплуатации громкоговорителей, если не определен импеданс отдельных громкоговорителей. (Данная информация чаще дается с задней стороны громкоговорителей.)

При этом, можно подключить громкоговорители с номинальным импедансом в пределах от 4 до 8 Ом к любым всем клеммам громкоговорителей. Однако, следует установить переключатель IMPEDANCE SELECTOR на “4 Ω” даже при подключении любого, одного громкоговорителя с номинальным импедансом в диапазоне от 4 до 8 Ом.

Примечание

Электропитание следует выключить перед приступлением к управлению переключателем IMPEDANCE SELECTOR.

Необходимые кабели

А Громкоговорительные кабели (не поставляются)



В Монофонический аудиокабель (не поставляется)

Черный

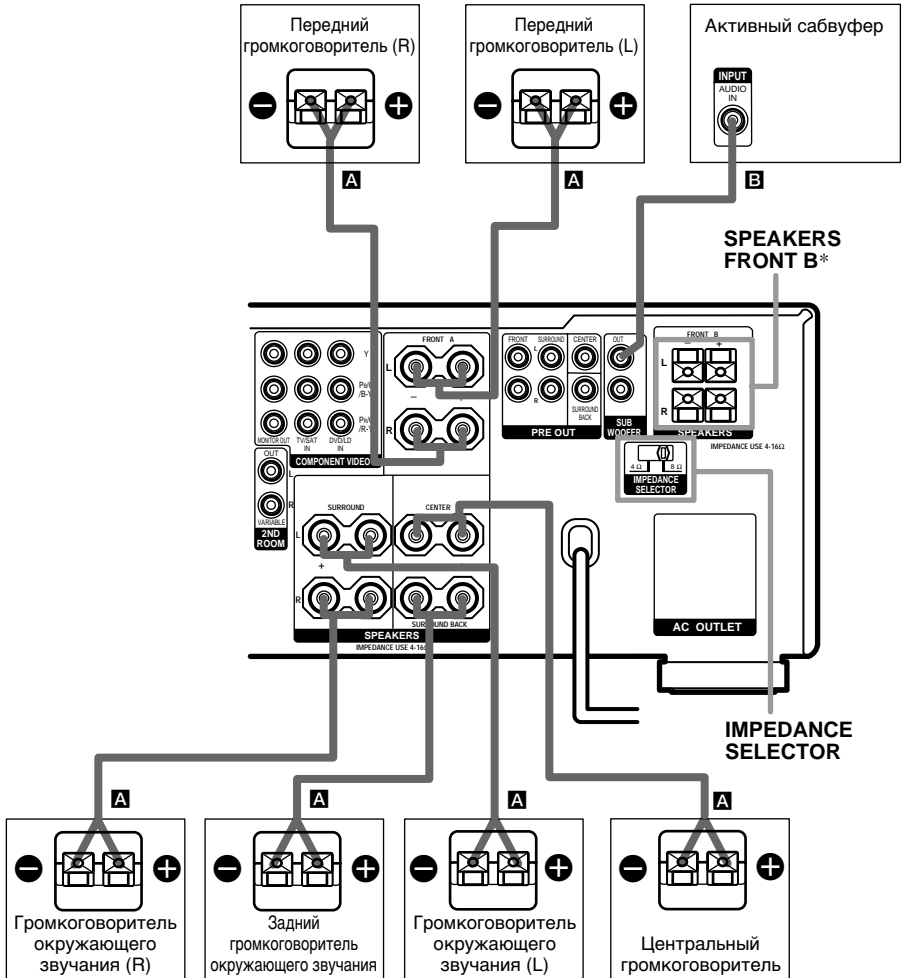

* (Только для моделей с районными кодами U, CA, CEL, CEK, SP, KR.) С переключателем SPEAKERS можно выбрать желаемые передние громкоговорители. Более подробно см. "Выбор акустических систем". (стр. 57).

4: Подключение силового шнура переменного тока

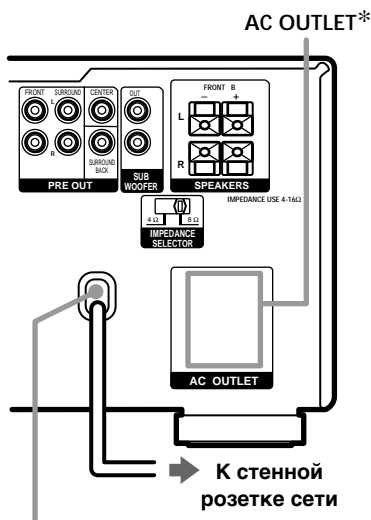

Силовой шнур пер.тока

* За исключением моделей с районным кодом KR. Конфигурация, форма и количество выходов переменного тока варьируются в зависимости от модели и страны, в которую ресивер отправляется.

Примечания

- Гнездо(-а) AC OUTLET с тыльной стороны ресивера выполнено(-ы) переключаемого типа, позволяющего подать питание на подключенный компонент только при включенном состоянии ресивера.
- Убедитесь, что общая потребляемая мощность компонента(-ов), подключенного(-ых) к гнезду(-ам) AC OUTLET, не превышает величину, указанную на задней панели корпуса ресивера. Строго запрещается подключать к гнезду(-ам) высокоомные электробытовые приборы, такие как электроутюг, вентилятор или телевизор. Несоблюдение этого указания может вызывать неисправности в работе ресивера.

Установка селектора напряжения

Если ваш ресивер оснащен селектором напряжения на задней панели, то надо убедиться, что селектор поставлен в положение, соответствующее сетевому напряжению вашего района. Если селектор поставлен неправильно, то нужно переставить селектор в правильное положение прежде чем подключить силовой шнур в розетку электросети.

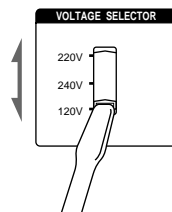

Операции первоначальной настройки

Перед первым включением ресивера необходимо инициализировать ресивер, выполняя приведенные ниже операции. Эти операции выполняют также для возврата уставок, сделанных вами к заводской настройке.

- 1 Нажать кнопку I/⏻ для выключения ресивера.
- 2 Удерживать кнопку I/⏻ в течение 5 секунд.
Индикация “ENTER to Clear All” появляется на экране дисплея.
- 3 Нажать кнопку DOOR OPEN для открытия дверки передней панели, затем нажать кнопку ENTER.

После появления индикации “MEMORY CLEARING...” на экране дисплея индицируется на нем “MEMORY CLEARED!”.

Приведенные ниже параметры возвращаются в заводскую настройку.

- Все уставки в меню SET UP, CUSTOMIZE, SURROUND, LEVEL, и EQ.
- Звуковое поле, запомненное для каждой функции и предустановленной станции.
- Все предустановленные станции.
- Все индексные названия для функций и предустановленных станций.

5: Настройка громкоговорителей

Пользуясь меню SET UP, устанавливают типы и размеры громкоговорителей, подключенных к ресиверу.

1 Нажать кнопку I/⏻ для включения ресивера.

2 Нажать кнопку SET UP.

Параметр SET UP появится на экране дисплея.

3 Нажимая кнопки перемещения курсора (< или >), выбрать громкоговоритель. Подробнее см. “Задание параметров громкоговорителей”.

Примечания

- Заданные параметры могут быть показаны пониженной яркостью на экране дисплея. Это указывает на то, что выбранный параметр является непригодным или зафиксированным и неизменяемым из-за звукового поля (стр. 35–37) или др. параметров.
- Некоторые параметры громкоговорителей показываются пониженной яркостью. Это указывает на то, что параметры переменены автоматически из-за других громкоговорительных параметров. Показанные пониженной яркостью параметры могут быть регулируемыми или нерегулируемыми.

4 Поворачивая контроллер Jog dial, выбрать нужный параметр.

5 Повторять операции пп. 3 и 4 до тех пор, пока не завершится задание следующих всех параметров.

Задание параметров громкоговорителей

Первоначально заданные параметры подчеркнуты в тексте.

■ FRONT SP (Размер фронтальных громкоговорителей)

- **LARGE** (большого размера)
В случае, если подключены громкоговорители большого размера, позволяющие эффективно воспроизводить низкочастотный звук, рекомендуется выбрать “LARGE”. Обычно следует выбрать “LARGE”.
- **SMALL** (малого размера)
В случае, если звучание искажается или вы чувствуете недостаточным эффект окружающего звучания в режиме многоканального окружающего звучания, рекомендуется выбрать “SMALL” для активации схемы перенаправления низких звуковых частот и вывода низких частот фронтального звукового канала от сабвуфера. При настройке фронтальных громкоговорителей на “SMALL”, громкоговорители центральный, окружающего звучания и заднего окружающего звучания также настроются автоматически на “SMALL” (если заранее выбран “NO”).

■ CENTER SP (Размер центрального громкоговорителя)

- **LARGE** (большого размера)
В случае, если подключен громкоговоритель большого размера, позволяющий эффективно воспроизводить низкочастотный звук, рекомендуется выбрать “LARGE”. Обычно следует выбрать “LARGE”. Однако, если фронтальные громкоговорители настроены на “SMALL”, центральный громкоговоритель не может быть установлен на “LARGE”.
 - **SMALL** (малого размера)
В случае, если звучание искажается или вы чувствуете недостаточным эффект окружающего звучания в режиме многоканального окружающего звучания, рекомендуется выбрать “SMALL” для активации схемы перенаправления низких звуковых частот и вывода низких частот центрального звукового канала от фронтальных громкоговорителей (при выборе “LARGE”) или сабвуфера.
 - **NO** (для всех звукоисточников кроме MULTI CH 1/2)
В случае, если центральный громкоговоритель не подключен, рекомендуется выбрать “NO”. Звук центрального звукового канала выводится от фронтальных громкоговорителей (субмикширование).
 - **MIX** (для всех звукоисточников кроме MULTI CH 1/2)
В случае, если центральный громкоговоритель не подключен, но вы хотите субмикшировать звуковые частоты центрального канала, рекомендуется выбрать “MIX” (стр. 25). Этот параметр действует только в том, случае, когда громкоговорители центральный, окружающего звучания и заднего окружающего звучания установлены на “LARGE” (ANALOG DOWNMIX). При установке всех громкоговорителей на “LARGE” центральный звуковой канал субмикшируется цифровым способом (DIGITAL DOWNMIX).
- * В случае звукоисточников MULTI CH 1/2 звук центрального канала выводится от фронтальных громкоговорителей при выборе “NO” или “MIX”.

продолжение следует

5: Настройка громкоговорителей (продолжение)

■ SURROUND SP (Размер громкоговорителей окружающего звучания)

- **LARGE** (большого размера)
В случае, если подключены громкоговорители большого размера, позволяющие эффективно воспроизводить низкочастотный звук, рекомендуется выбрать “LARGE”. Обычно следует выбрать “LARGE”.

Однако, если фронтальные громкоговорители настроены на “SMALL”, громкоговорители окружающего звучания не могут быть установлены на “LARGE”.

- **SMALL** (малого размера)
В случае, если звучание искажается или вы чувствуете недостаточным эффект окружающего звучания в режиме многоканального окружающего звучания, рекомендуется выбрать “SMALL” для активации схемы перенаправления низких звуковых частот и вывода низких частот канала окружающего звучания от сабвуфера или др. громкоговорителей “LARGE”.

- **NO** (Нет)
В случае, если громкоговорители окружающего звучания не подключены, рекомендуется выбрать “NO”. При установке громкоговорителей окружающего звучания на “NO” громкоговорители заднего окружающего звучания также устанавливаются автоматически на “NO”.

■ SURR BACK SP (Размер громкоговорителя заднего окружающего звучания)

При установке громкоговорителей окружающего звучания на “NO”, громкоговоритель заднего окружающего звучания также устанавливается автоматически на “NO”, при этом заданный параметр не изменяется.

- **LARGE** (большого размера)
В случае, если подключен громкоговоритель большого размера, позволяющий эффективно воспроизводить низкочастотный звук, рекомендуется выбрать “LARGE”. Обычно следует выбрать “LARGE”. Однако, если фронтальные громкоговорители настроены на “SMALL”, громкоговоритель заднего окружающего звучания не может быть установлен на “LARGE”.

- **SMALL** (малого размера)
В случае, если звучание искажается или вы чувствуете недостаточным эффект окружающего звучания в режиме многоканального окружающего звучания, рекомендуется выбрать “SMALL” для активации схемы перенаправления низких частот и вывода низких частот канала заднего окружающего звучания от фронтальных громкоговорителей (при выборе “LARGE”) или сабвуфера.
- **NO** (Нет)
В случае, если громкоговоритель заднего окружающего звучания не подключен, рекомендуется выбрать “NO”.

Совет

С выбором LARGE или SMALL для каждого громкоговорителя встроенный звукопроцессор позволяет отключить низкочастотные звуковые сигналы от данного акустического канала. При отключении низкочастотного звука от канала, от схемы перенаправления низких частот подаются соответствующие низкие частоты на сабвуфер или др. громкоговорители, установленные на “LARGE”. Однако, поскольку низкочастотный звук имеет определенную направленность, рекомендуется, по возможности, не отсекав низкие звуковые частоты. Поэтому, даже при выборе громкоговорителей малого размера можно установить их на “LARGE”, если вы хотите получить низкочастотный звук от данных громкоговорителей. А, наоборот, при выборе громкоговорителей большого размера, с предпочтением не выводить низкие частоты от данных громкоговорителей, следует установить их на “SMALL”. Если общий уровень звука составляет ниже предпочтительного значения, рекомендуется установить все громкоговорители на “LARGE”. При недостатке низкочастотного звука можно использовать эквалайзер для усиления уровня низких звуковых частот. Для регулировки эквалайзера см. стр. 45.

■ SUB WOOFER (Выбор сабвуфера)

- **YES** (Да)
В случае, если сабвуфер подключен, рекомендуется выбрать “YES”.
- **NO** (Нет)
В случае, если сабвуфер не подключен, рекомендуется выбрать “NO”. Это позволяет активировать схему перенаправления низких частот и выводить сигналы LFE от других громкоговорителей.

Совет

Для полного использования преимуществ схемы перенаправления низких частот Dolby Digital рекомендуется принять возможно выше частоты отсеки у сабвуфера.

Для дополнительной настройки громкоговорителей

С применением меню CUSTOMIZE устанавливаются “MENU EXPAND” на “ON”. С этим представляется возможным выполнить дополнительную настройку, включая регулировку расстояния и высоты громкоговорителей.

Подробнее о “MENU EXPAND” см. стр. 46, а о способах задания параметров см. стр. 48.

6: Регулировка уровня и баланса громкоговорителей

(TEST TONE (Испытательный тональный сигнал))

Уровень громкости и баланс громкоговорителей регулируются с прослушиванием испытательного тонального сигнала в месте слушателя, с помощью пульта дистанционного управления.

Советы

- Для регулировки используется предусмотренный в ресивере испытательный тональный сигнал частотой, центрированной на 800 Гц.
- Регулировка этих параметров осуществляется также кнопкой LEVEL на передней панели корпуса аппарата, но рекомендуется выполнить операции регулировки в следующем порядке с помощью пульта дистанционного управления в месте прослушивания.

- 1 **Нажать кнопку I/⏻ на пульте дистанционного управления для включения ресивера.**
- 2 **Выбрать TEST TONE с пульта дистанционного управления.**
 Подробнее об операциях дистанционного управления см. отдельное руководство к пульта дистанционного управления. Индикация "TEST TONE" в меню LEVEL появляется на экране дисплея, и испытательный тональный сигнал слышится последовательно из каждого громкоговорителя.
- 3 **Отрегулировать уровень громкости и баланса громкоговорителей с применением меню LEVEL так, чтобы из каждого громкоговорителя издавался испытательный тональный сигнал с одинаковой громкостью.**
 Подробнее о регулировке уровня и баланса в меню LEVEL см. стр. 44.

Советы

- Уровень громкости всех громкоговорителей можно отрегулировать одновременно, нажимая кнопку MASTER VOL +/- на пульте дистанционного управления или поворачивая ручку регулятора громкости MASTER VOLUME на ресивере.
- Для этой регулировки можно также использовать поворотный контроллер Jog dial на ресивере.

4 **Выбрать TEST TONE с пульта дистанционного управления.**

Подробнее об операциях дистанционного управления см. отдельное руководство к пульта дистанционного управления.
 При этом отключается испытательный тональный сигнал.

Для вывода испытательного тонального сигнала только из отдельного громкоговорителя

Переводят "TEST NONE" в меню LEVEL на "FIX" (стр. 44). Испытательный тон издается только из выбранного громкоговорителя.

Для более точной регулировки

Испытательный тональный сигнал из звукоисточник можно выводить из двух смежных громкоговорителей для регулировки их баланса и уровня громкости.

Для этого нужно перевести "T.TONE" в меню CUSTOMIZE на "PHASE NOISE" или "PHASE AUDIO" (стр.48), затем выбрать два подлежащих регулировке громкоговорителя с "PHASE NOISE" или "PHASE AUDIO" в меню LEVEL (стр. 44).

Примечание

Если аналоговое аудио выбрано кнопками MULTI CH DIRECT или ANALOG DIRECT, то выключается питание, подаваемое в цифровые схемы.* Для вывода испытательного тонального сигнала в таком состоянии требуется несколько секунд до вывода сигнала. Но, это не является признаком неисправности.

* При переводе "D.POWER" в меню CUSTOMIZE на "AUTO OFF" (стр. 47).

Выбор компонента

1 Поворачивая ручку FUNCTION, выбрать нужную функцию.

Выбранная функция показывается на экране дисплея.

Выбираемый компонент	Дисплей
Кассетный видеомагнитофон	VIDEO 1 или VIDEO 2
Камкодер или видеоигра	VIDEO 3
DVD -или LD-плеер	DVD/LD
Сателлитный тюнер	TV/SAT
Кассетная дека	TAPE
MD- или DAT-дека	MD/DAT
CD- или Супер Audio CD-плеер	CD/SACD
Встроенный тюнер	TUNER
Проигрыватель	PHONO

2 Включив компонент, начать воспроизведение.

При выборе компонента, подключенного также к телевизору (например видеомагнитофона или DVD-плеера), следует включить телевизор и настроить входные видеосигналы телевизора соответственно выбранному компоненту.

При подключении телевизора к гнезду MONITOR ресивера показывается видео от выбранной функции на экране телевизора.

3 Поворачивая ручку MASTER VOLUME, отрегулировать громкость.

Для приглушения звука

Нажать кнопку MUTING.

Примечания по пользованию головным телефоном

- При подключении головного телефона можно выбрать только перечисленные ниже звуковые поля (стр. 37).
 - HEADPHONE (2CH)
 - HEADPHONE (DIRECT)
 - HEADPHONE (MULTI1)
 - HEADPHONE (MULTI2)
 - HEADPHONE THEATER
- При подключении головного телефона для использования функции MULTI CH DIRECT с установкой центрального громкоговорителя (CENTER SP) на “NO” или “MIX” и сабвуфера (SUB WOOFER) на “NO” в головной телефон выводится только многоканальный звук от правого/левого фронтальных громкоговорителей. Для прослушивания звука от всех акустических каналов надо нажать одну из кнопок др. звуковых полей, чтобы отменить функцию MULTI CH DIRECT.

Прослушивание многоканального звучания

(MULTI CH DIRECT)

Многоканальный звук можно слушать непосредственно от компонентов, подключенных к гнездам MULTI CH IN. Эта функция позволяет обеспечить высокое качество звука от аналоговых звукоисточников, таких как DVD- или Супер Audio CD-плеера.

См. также “D.POWER” в стр. 47.

Эффекты окружающего звучания не получается при выборе этой функции.

Нажимая кнопку MULTI CH DIRECT повторно, выбрать многоканальный аудиосource (“MULTI CH 1 DIRECT” или “MULTI CH 2 DIRECT”).

Выбранный аудиосource выводится на слушание.

Примечание

Эта функция отменяется в том случае, когда переключается функция (стр. 24) или звуковое поле (стр. 35–37).

В случае, если центральный громкоговоритель или сабвуфер не подключен к аппарату (Функция микширования аналоговых сигналов)

При выборе размера центрального громкоговорителя (CENTER SP) или установке сабвуфера (SUB WOOFER) в меню SET UP на “NO” или “MIX” (только для CENTER SP) (стр. 21) с включением функции MULTI CH DIRECT, аналоговые аудиосигналы от центрального громкоговорителя или сабвуфера микшируются к аудиоканалу FRONT L/R.

Для назначения многоканальных аудиосигналов на отдельную функцию

Выбрать “MULTI CH 1” или “MULTI CH 2” в меню CUSTOMOZE (стр. 47). Многоканальные аудиовходы назначаются на любые нужные функции за исключением TUNER и PHONO.

Прослушивание ЧМ/ АМ-радиопередач

ЧМ- или АМ-радиопрограммы прослушиваются через тюнер, встроенный в ресивер. Перед приемом радиостанций следует убедиться, правильно ли присоединяются ЧМ- и АМ-антенны к аппарату (стр. 17).

Совет

Шкала прямой настройки аппарата варьируется в зависимости от районного кода аппарата, как показано ниже в таблице. Подробнее о районных кодах см. стр. 3.

Районный код	FM	AM
U, CA	100 kHz	10 kHz*
SP, CEL, CEK, KR	50 kHz	9 kHz
E	50 kHz	9 kHz*

* Поддиапазон АМ-сигналов можно переменить (см. стр. 70).

Автоматическая настройка

- 1 Поворачивая ручку FUNCTION, выбрать тюнер TUNER.
- 2 Нажимая кнопку FM/AM, выбрать ЧМ- или АМ-диапазон.
- 3 Нажать кнопку TUNING + или – (TUNING/PTY SELECT + или – для моделей с районным кодом CEL, CEK).

Для сканирования с низких на высокие радиочастоты нажимают кнопку “+”, а с высоких на низкие частоты — кнопку “–”.

Аппарат прекращает сканирование при каждом приеме той или иной радиостанции.

В случае приема слабых стереофонических ЧМ-сигналов

Нажимая кнопку FM MODE, переключить стерео- на монофонические звукоисignалы. При приеме слабых ЧМ-стереосигналов с миганием “STEREO” на экране дисплея, рекомендуется выбрать монофонические, чтобы уменьшить искажение звука.

Прслушивание ЧМ/АМ-радиопередач (продолжение)

Прямая настройка

Частоту принимаемой радиостанции можно вводить непосредственно с цифровой клавиатуры или меню NUM на пульте дистанционного управления. Подробнее о пульте дистанционного управления см. отдельное руководство к пульту.

Модели с районным кодом U, SA

Для этих моделей применяют поставляемый с аппаратом пульт RM-PG411.

1 Нажимая кнопку TUNER, переключить функцию на TUNER.

Для этого можно использовать также FUNCTION на корпусе аппарата.

2 Нажимая кнопку FM/AM на аппарате повторно, выбрать ЧМ- или АМ-диапазон.

3 Нажать кнопку прямой настройки D.TUNING.

4 Нажимая цифровые кнопки, выбрать нужную радиочастоту.

Пример 1: ЧМ-диапазон 102,50 МГц

① → 0 → 2 → 5 → 0

Пример 2: АМ-диапазон 1.350 кГц
(Не следует ввести последнюю "0" при настройке на поддиапазон 10 кГц.)

① → 3 → 5 → 0

Модели с другими районными кодами

Для этих моделей применяют поставляемый с аппаратом пульт RM-LP211.

1 Выбирая "TUNER" из списка FUNCTION, переключить функцию на TUNER.

Для этого можно использовать также FUNCTION на корпусе аппарата.

2 Выбирая "FM/AM" из меню SUB, установить ЧМ- или АМ-диапазон.

Для этого можно использовать также кнопку FM/AM на корпусе аппарата.

3 Выбрать прямую настройку "DIRECT TUNING" из меню SUB.

4 Нажимая цифровые кнопки, выбрать нужную радиочастоту в меню NUM.

Пример 1: ЧМ-диапазон 102,50 МГц

Нажимают кнопки 1 → 0 → 2 → 5 → 0

Пример 2: АМ-диапазон 1.350 кГц

(Не следует ввести последнюю "0" при настройке на поддиапазон 10 кГц.)

Нажимают кнопки 1 → 3 → 5 → 0

В случае, если не настраивается на АМ-радиостанцию, то надо отрегулировать ориентацию рамочной АМ-антенны для лучшего приема радиостанции.

В случае, если не настраивается на требуемую радиостанцию и введенные частоты мигают на экране дисплея

Убедиться в правильном введении радиочастоты. При неправильном введении частоты необходимо повторять операции пп. 3–4. Если введенная частота продолжает мигать на экране дисплея, то это указывает на отсутствие такой радиостанции в вашем районе.

Автоматическое запоминание ЧМ- станций (AUTOBETICAL)

(Только для моделей с районным
кодом CEL, SEK)

Эта функция позволит запоминать до 30 обычных ЧМ-станций и ЧМ-станций системы RDS в алфавитном порядке без повторения. При этом запоминаются только радиостанции наиболее сильных сигналов.

Для запоминания ЧМ- или АМ- радиостанций в последовательности руководствоваться “Предварительная установка радиостанций”.

1 Нажать кнопку I/⏻ для выключения аппарата.

2 Удерживая кнопку MEMORY в нажатом положении, нажать кнопку I/⏻ для того, чтобы снова включить аппарат.

“Autobetrical select” появляется на экране дисплея и аппарат начнет сканировать и запоминать все радиостанции систем ЧМ и ЧМ RDS, действующих в вашем районе. В случае ЧМ-станций системы RDS, тюнер сначала обнаруживает радиостанции, передающие одну и ту же программу, затем он запоминает одну из наиболее сильных станций. Выбранные радиостанции систем RDS запоминаются в алфавитном порядке по наименованию передачи радиовещания, присваивая им двухзначные коды. Подробнее о радиосистеме RDS см. стр. 29. Обычные ЧМ-станции обозначаются предварительно установленными двухзначными кодами и запоминаются вслед за радиостанциями системы RDS. После выполнения этих операций появится индикация “Autobetrical finish” моментально на экране дисплея, причем аппарат возвращается в нормальное рабочее состояние.

Примечания

- В режиме работы аппарата “Autobetrical” не следует нажимать никакие кнопки как на собственно аппарате, так и на пульте дистанционного управления, за исключением кнопки I/⏻.
- При перенесении аппарата на другой район необходимо повторять указанные операции для запоминания станций на новом районе.
- Подробнее о настройке на запомненные станции см. стр. 28.
- В случае, если антенна передвинута после запоминания станций в вышеизложенном порядке, то запомненные данные могут быть недействительными. В этом случае, для запоминания нужных радиостанций нужно повторять указанные операции.

Предварительная установка радиостанций

Аппарат имеет возможность предварительной установки до 30 ЧМ- или АМ-станций. С предустановкой можно легче настроить на радио, которое вы чаще слушаете.

Предварительная установка радиостанций

1 Поворачивая ручку FUNCTION, выбрать функцию TUNER.

2 Настроить на желаемую радиостанцию по методу автоматической настройки (стр. 25) или прямой настройки (стр. 26).

3 Нажать кнопку MEMORY.

“MEMORY” показывается на экране дисплея за несколько секунд. Выполняют операции пп.4–5 до исчезновения индикации “MEMORY”.

4 Нажимая кнопку PRESET TUNING + или –, выбрать предустановленный номер.

В случае, если “MEMORY” исчезнет до ввода предустановленного номера, нужно снова выполнять операции, начиная с п.3.

5 Нажать кнопку MEMORY снова.

Станция запоминается за выбранный предустановленный номер. В случае, если “MEMORY” исчезнет до нажатия кнопки MEMORY, нужно снова выполнять операции, начиная с п.3.

6 Повторяя операции пп.2–5, предустановить другую радиостанцию.

Предварительная установка радиостанций (продолжение)

Настройка на предустановленные станции

- 1 Поворачивая ручку FUNCTION, выбрать функцию TUNER.

Тюнер настраивается на последнюю принятую станцию.

- 2 Нажимая кнопку PRESET TUNING + или – повторно, выбрать желаемую предустановленную станцию.

Каждым нажатием кнопки настраивается тюнер на предустановленную станцию в следующей последовательности:

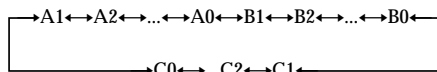

Настройка с пульта дистанционного управления

Модели с районным кодом U, CA

Для этого используют поставляемый с аппаратом пульт RM-PG411.

- 1 Нажимая кнопку TUNER, выбрать функцию TUNER.
- 2 Нажимая кнопку PRESET/CH/D.SKIP +/- повторно, выбрать желаемую предустановленную станцию.

Модели с другими районными кодами

Для этого используют поставляемый с аппаратом пульт RM-LP211.

- 1 Выбирая “TUNER” из списка FUNCTION, выбрать функцию TUNER.
- 2 Перемещая клавишу скроллинга, выбрать желаемый предустановленный номер, затем нажать клавишу для ввода выбранного номера.

Функция системы радиoinформации (RDS)

(Только для моделей с районным кодом CEL, SEK)

Аппарат обладает также функциями приема RDS (системы радиoinформации), которая позволяет по специальному коду выбрать дополнительную информацию, кроме обычных радиопередач, а именно следующие функции системы RDS:

- Отображение информации RDS
- Сканирование предварительно настроенных радиостанций по выбранным видам радиовещательной программы

Надо помнить, что RDS действует только для ЧМ-станций.*

* ЧМ-станции не всегда предусматривают передачу радиoinформации RDS и подобного рода информации. В случае, если не известно, вещается ли радиoinформация системы RDS или нет в вашем районе, то обращаться к местным радиостанциям с подробностями об этом.

Прием радиопередач системы RDS

Выбирают радиостанцию на ЧМ диапазоне путем прямой настройки (стр. 26), автоматической настройки (стр. 25) или предустановленной настройки (стр. 28).

При настройке тюнера на станцию, оснащенную функцией RDS, индикатор RDS светится и наименование данной станции показывается на дисплее.

Примечание

Система RDS не может функционировать правильно, если станция, на которую настроен тюнер, не передает сигналов RDS или интенсивность передающих сигналов слишком мала.

Индикация радиoinформации RDS

Принимая радиостанцию системы RDS, нажимают кнопку DISPLAY повторно.

При этом индикация информации RDS на экране дисплея меняется в следующей последовательности:

PS (Название программированной станции)^{a)} → Частота^{a)} → Индикация PTY (Тип программы)^{b)} → Индикация RT (Радиотекст)^{c)} → Индикация CT (текущее время) (в 24-часовой системе) → Применяемое теперь звуковое поле → Уровень громкости → Информация о декодировании

- a) Эта информация появляется и для ЧМ-станций, не оснащенных системой RDS.
- b) Вид передающейся радиoproграммы (см. стр. 30).
- c) текстовое сообщение, посылаемое от станции RDS.

Примечания

- При поступлении экстренного сообщения от правительственных ведомств мигает “Alarm-Alarm!” (Тревога-Тревога) на экране дисплея.
- В случае радиостанций, не оснащенных системой RDS, на экране дисплея показывается “No XX” (например, “No Clock Time” - Не показано текущее время).
- В том случае, когда радиостанция передает текстовую радиoinформацию, то последняя показывается в реальном масштабе с передачей от данной станции. С изменением скорости передачи информации соответственно изменяется скорость показания на дисплее.

Сканирование предустановленных станций по виду программы

На предустановленные радиостанции можно настроить соответственно назначенным вами видам радиoproграммы. Аппарат сканирует передающие станции, хранящиеся в запоминающем устройстве аппарата по видам радиoproграмм.

- 1 Нажать кнопку RDS PTY.
- 2 Нажимая кнопку TUNING/PTY SELECT + или TUNING/PTY SELECT –, выбрать вид радиoproграммы. Подробнее о каждом программном типе см. следующую страницу.

- 3 Нажать кнопку RDS PTY.

Во время сканирования радиостанций, “PTY SEARCH” показывается на экране дисплея.

При настройке аппарата на радиостанцию прекращается сканирование станций. В случае, если аппарат не мог найти предустановленные радиостанции, передающие тот или иной вид радиoproграммы, на экране дисплея появится “PTY not found” (Вид программы не найден).

Функция системы радиоинформации (RDS) (продолжение)

Пояснение видов программы

Индикация программы	Пояснение
News (Новости)	Передача новостей
Current Affairs (Новейшие события)	Актуальные проблемы, в том числе последние новости
Information (Информация)	Передача информации о различных темах, включая потребительские вопросы и медицинскую консультацию
Sport (Спорт)	Спортивные программы
Education (Просвещение)	Программы по вопросам просвещения, такие как "Как учиться" и полезные советы об учебе
Drama (Драма)	Радиодрамы и сериалы
Cultures (Культура)	Программы по общенациональной и провинциальной культуре, языкам и социальным проблемам
Science (Наука)	Программы по естественным наукам и технологиям
Varied Speech (Разная речь)	Прочие виды речевой программы, такие как интервью с знаменитостями, дискуссии и комедии
Pop Music (Поп-музыка)	Программы популярной музыки
Rock Music (Рок-музыка)	Программы рок-музыки
M.o.R. Music (Легкая музыка)	Легкая музыка
Light Classics M (Легкая классика)	Классическая музыка инструментальная, вокальная и хоровая
Serious Classics (Классическая музыка)	Исполнения известных симфонических оркестров, камерная музыка, опера и т.п.
Other Music (Другая музыка)	Музыка других жанров, не входящих в вышеперечисленные категории, такие как ритм-блюз и регги
Weather & Metr (Прогноз погоды)	Метеорологическая информация о погоде

Индикация программы	Пояснение
Finance (Финансы)	Состояние сделок ценных бумаг на фондовых биржах и др. рынках
Children's Progs (Для детей)	Программы для детей и юношей
Social Affairs (Социальные вопросы)	Программы по людям и современным темам,могущим влиять на них
Religion (Религия)	Программы по религиозным темам
Phone In (Телефон)	Программы, в которых радиослушатели участвуют с высказанием своих мнений по телефону
Travel & Touring (Путешествие туризм)	Программы по туризму, с исключением передачи и сообщений, не размещенных по TP/TA.
Leisure & Hobby (Досуги и хобби)	Программы по оздоровительным деятельности, таким как садоводство, рыболовный спорт, кулинария и т.д.
Jazz Music (Джаз-музыка)	Программы джаз-музыки
Country Music (Кантри-музыка)	Программы кантри-музыки
National Music (Народная музыка)	Программы музыки, преимущественно народной и национальной
Oldies Music (Старинная музыка)	Программы старинной народной музыки
Folk Music (Фольклор)	Программы фольклорной музыки
Documentary (Документальная)	Программы документально-исследовательских жанров
None (Прочее)	Все, что не включено в вышеуказанные виды программы

Изменение индикации на дисплее

Изменение информации на экране дисплея

Изменяя индикацию на экране дисплея, можно проверить громкость, звуковое поле или информацию о декодировании.

Нажимают кнопку DISPLAY повторно.

Показанная информация меняется в зависимости от выбранной функции.

Все функции, кроме TUNER

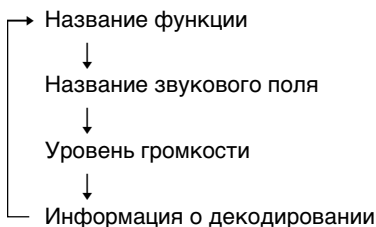

Все функции, кроме TUNER (если название функции индексировано) (стр. 56)

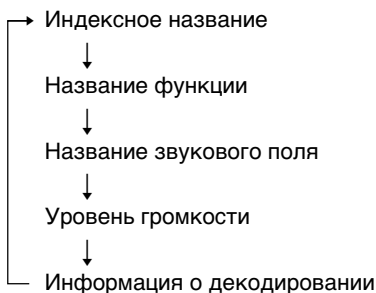

TUNER

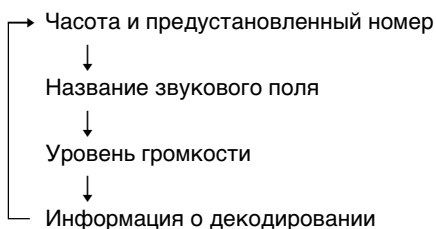

TUNER (если предустановленное название индексировано) (стр. 56)

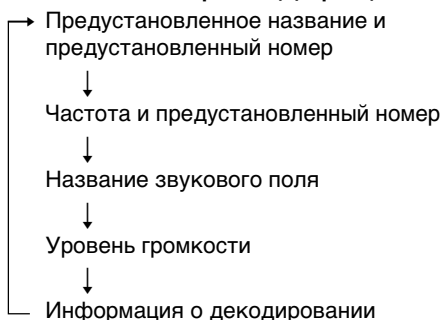

Изменение яркости экрана дисплея

Нажимают кнопку DIMMER повторно.

Кнопка DIMMER подсветит и яркость экрана дисплея меняется в 6 ступенях. При выборе "[]" (дисплей выключается) индикатор MULTI CH DECODING также выключается.

Об индикациях на дисплее

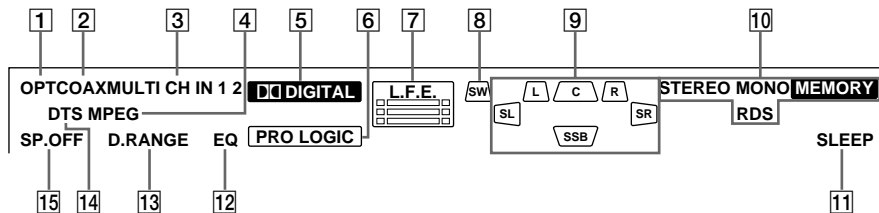

- 1 OPT:** Загорается при вводе цифрового звукового сигнала в гнездо OPTICAL.
- 2 COAX:** Загорается при вводе цифрового звукового сигнала в гнездо COAXIAL.
- 3 MULTI CH IN 1/2:** Загорается при выборе MULTI CH IN 1 или 2.
- 4 MPEG:** Загорается в том случае, когда вводятся сигналы в формате MPEG.

Примечание

Только фронтальные 2 канала совместимы с форматом MPEG. Сигналы многоканального окружающего звучания микшируются и звук выводится из фронтальных 2 каналов.

- 5 DD DIGITAL:** Загорается в том случае, когда ресивер декодирует сигналы, записанные в формате Dolby Digital.
- 6 PRO LOGIC:** Загорается в том случае, когда ресивер выполняет переработку сигналов по системе Pro Logic на 2х канальные для того, чтобы выводить сигналы каналов окружающего звучания. Однако, эта индикация светит также в том случае, когда декодер сигналов кинофильма/музыки по Pro Logic II находится в рабочем состоянии. А, эта индикация не светит, если громкоговоритель центрального канала и колонки окружающего звучания установлены на "NO".

- 7 L.F.E.:** Загорается в том случае, когда воспроизводимый диск содержит канал LFE (низкочастотный эффект). Во время воспроизведения звуковых сигналов канала LFE, штрихи под буквами светят с индикацией уровня громкости. Поскольку сигнал LFE не записывается во всех частях входного сигнала, штриховая индикация может пульсироваться (или исчезать) во время воспроизведения.

- 8 SW:** Загорается в том случае, когда сабвуфер переводится на "YES" (стр. 22) и аудиосигнал выводится из гнезд SUB WOOFER.

- 9 Индикации воспроизводимого канала:** Буквенные знаки (L, C, R и др.) светят для индикации воспроизводимых каналов. Рамки вокруг буквенных знаков варьируются, показывая, как происходит микширование сигналов звукоисточника (соответственно уставкам громкоговорителей). При выборе таких звуковых полей, как "D.CONCERT HALL", получается реверберация дополнительно к основному звуку.

L (фронтальный левый), R (фронтальный правый), C (центральный (монофонический)), SL (окружающего звучания, левый), SR (окружающего звучания, правый), S (окружающего звучания (монофонический или компоненты окружающего звучания, получаемые при переработке по системе Pro Logic)), SB (тылового окружающего звучания, (компоненты тылового окружающего звучания, получаемые при 6,1-канальном декодировании))

Пример:

Формат записи (Фронтальный/Окружающего звучания): 3/2
Выходной канал: Отсутствуют
Громкоговорители окружающего звучания
Звуковое поле: AUTO DECODING (Авт. декодирование)

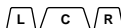

SL

SR

- 10 **Индикации тюнера:** Загорается при настройке ресивера на радиостанции. Об управлении тюнером смотрите стр. 25–30.
- 11 **SLEEP:** Загорается в том случае, когда таймер засыпания срабатывает.
- 12 **EQ:** Загорается в том случае, когда эквалайзер функционирует.
- 13 **D.RANGE:** Загорается при сжатии динамического диапазона. Подробнее о сжатии динамического диапазона смотрите стр. 54.
- 14 **DTS:** Загорается при вводе сигналов DTS.
- 15 **SP.OFF:** Загорается в том случае, когда головной телефон подключен или переключатель SPEAKERS поставлен на OFF.

Автоматическое декодирование входных аудиосигналов

(Функция *AUTO DECODING*)

В этом режиме ресивер автоматически детектирует тип поступающего аудиосигнала (Dolby Digital, DTS, стандартный 2х канальный стереофонический и др.) и выполняют правильное декодирование по требованию. Этот режим позволяет воспроизводить записанный/ закодированный звук в исходном состоянии без дополнительных эффектов окружающего звучания.

Если вы соедините активный сабвуфер

В случае, когда аудиосигнал является 2х канальным стереофоническим, или, если сигнал звукоисточника не содержит сигнал LFE, то ресивер создает низкочастотный сигнал, выводимый в сабвуфер.

Нажмите кнопку *AUTO DEC.*

Индикация “*AUTO DECODING*” появляется на дисплее и ресивер переводится на режим *AUTO DECODING*.

Совет

В большинстве случаев режим *AUTO DECODING* позволяет самое подходящее декодирование. Однако, при воспроизведении программы, закодированной в формате Dolby Digital EX, лучше использовать режим *SURR BACK DECODING* (стр. 39), чтобы обработать входной поток сигналов в оптимальном режиме.

Использование только фронтальных колонок

В этом режиме звук выводится только от фронтальных левой/правой колонок. Звук не выводится от сабвуфера.

Прослушивание 2х канальных стереофонических звукоисточников (*2CH STEREO*)

Стандартные 2х канальные стереофонические звукоисточники байпасируют процессор звукового поля и сигналы в форматах многоканального окружающего звучания микшируются в 2х канальные.

Нажмите кнопку *2CH STEREO.*

Индикация “*2CH STEREO*” появляется на дисплее и ресивер переводится на режим *2CH STEREO*.

Примечание

Звук не выводится от сабвуфера в режиме *2CH STEREO*. Для того, чтобы прослушать 2х канальные стереофонические звукоисточники через фронтальные левую/правую колонки и сабвуфер, надо установить ресивер на режим *AUTO DECODING*.

Прослушивание аналогового звука (*ANALOG DIRECT*)

Вы можете переключить аудиосигналы выбранной функции на 2х канальные аналоговые входные сигналы. Данная функция позволяет наслаждаться высококачественным аналоговым звуком. Смотрите также п. “*D.POWER*” на стр. 47.

При использовании данной функции можно отрегулировать только уровень громкости и баланс звука фронтальных колонок.

- 1 **Поворачивая ручку *FUNCTION*, выберите функцию, соответствующую аналоговому звуку, который вы хотите прослушать.**
- 2 **Нажмите кнопку *ANALOG DIRECT*.**
Индикация “*ANALOG DIRECT*” появляется на дисплее и аналоговый звук выводится.

Примечание

Данная функция отменяется при переключении звукового поля (стр. 35–37).

Выбор звукового поля

Эффектом окружающего звучания можно воспользоваться, выбирая одно из предварительно программированных звуковых полей. В домашних условиях они создают такой же возбуждающий и мощный звук, как и в кинотеатрах и концертных залах.

Список звуковых полей

NORMAL SURROUND

CINEMA STUDIO EX A **DCS**

CINEMA STUDIO EX B **DCS**

CINEMA STUDIO EX C **DCS**

MONO MOVIE

STEREO MOVIE

D.CONCERT HALL A

D.CONCERT HALL B

CHURCH

OPERA HOUSE

JAZZ CLUB

DISCO/CLUB

LIVE CONCERT

ARENA

STADIUM

GAME

О системе DCS (Цифровое кинозвучание)

Звуковые поля, отмеченные знаком **DCS**, создаются с применением цифровой технологии DCS.

DCS является концептным названием технологии, разработанной фирмой Sony для создания окружающего звучания в домашнем театре. Система DCS выполняется с технологией DSP (Цифровой сигнальный процессор), позволяющей создать звуковые характеристики на действительной студии редактирования кинофильм в Голливуде.

При воспроизведении кинозаписи в домашних условиях система DCS создает совершенный мощный эффект присутствия в кинотеатрах, подобный художественной комбинации звука и изображения.

Наслаждение кинофильмами в режимах CINEMA STUDIO EX

Режимы CINEMA STUDIO EX подходят для просмотра кинозаписи на DVD-дисках (и др.) с созданием эффекта многоканального окружающего звучания. В домашних условиях можно воспроизводить звуковые характеристики на студии монтажа записи при фирме Sony Pictures Entertainment.

Нажимая кнопку CINEMA STUDIO EX повторно, выберите желаемый режим CINEMA STUDIO EX.

Выборный режим CINEMA STUDIO EX появляется на дисплее.

■ CINEMA STUDIO EX A **DCS**

Воспроизводятся звуковые характеристики на студии производства кинофильм “Cary Grant Theater” при фирме Sony Pictures Entertainment. Это является стандартным режимом, предусмотренным для просмотра любого типа кинофильм.

■ CINEMA STUDIO EX B **DCS**

Воспроизводятся звуковые характеристики на студии производства кинофильм “Kim Novak Theater” при фирме Sony Pictures Entertainment. Этот режим предусмотрен для просмотра кинофильмов научно-фантастических или с бурными движениями, содержащих в себе многие звуковые эффекты.

■ CINEMA STUDIO EX C **DCS**

Воспроизводятся звуковые характеристики на станции аранжировки при фирме Sony Pictures Entertainment. Этот режим предусмотрен для просмотра музыкальных драм или фильмов, где оркестровая музыка записана на саундтреке.

продолжение следует

Выбор звукового поля (продолжение)



О режимах CINEMA STUDIO EX

Режимы CINEMA STUDIO EX состоят из нижеприведенных трех элементов.

- Virtual Multi Dimension (Виртуальное стереофоническое кино)
Создаются 5 комплектов виртуальных громкоговорителей из одной пары действительных громкоговорителей окружающего звучания.
- Screen Depth Matching (Согласование глубины экрана)
Создается такое чувство, что звук выходит из экрана, как при присутствии в кинотеатрах.
- Cinema Studio Reverberation (Реверберация на киностудии)
Воспроизводится тип реверберации, происходящий в кинотеатрах.

Режимы CINEMA STUDIO EX объединяют три элемента одновременно.

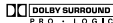
Советы

- Вы можете выбрать режим CINEMA STUDIO EX также путем повторного нажима кнопки MODE +/-.
- Вы можете распознать формат кодирования программы на DVD-диске и т.д. логотипом, которым отмечена его упаковка.
 -  Диск в формате Dolby Digital
 -  Программа, закодированная в формате Dolby Surround
 -  Программа, закодированная в формате DTS Digital Surround

Примечания

- Эффекты, создаваемые виртуальными громкоговорителями, могут вызвать увеличенный шум в воспроизводимом сигнале.
- При прослушивании с эффектом звукового поля, где применяются виртуальные громкоговорители, вы не можете прослушивать звук, поступающие именно от колонок окружающего звучания.

Выбор режимов DIGITAL CONCERT HALL

Эти режимы воспроизводят акустику концертного зала с применением динамики многогромкоговорительной системы в 2х канальные звуковые сигналы, как сигналы от CD-дисков и др.

Нажимая кнопку DIGITAL CONCERT HALL повторно, выберите режим “D.CONCERT HALL A (или B)”.

Выбранный режим появляется на дисплее.

■ D.CONCERT HALL A

Стереофоническое звучание воспроизводит звуковые характеристики в зале CONCERTGEBOUW в Амстердаме, который известен своей большой сценой с хорошим звукоотражением.

■ D.CONCERT HALL B

Стереофоническое звучание воспроизводит звуковые характеристики в зале MUSIKVEREIN в Вене, который известен своим хорошим резонансом и уникальной реверберацией звука.

Выбор других звуковых полей

Нажимая кнопку **MODE +/-** повторно, выберите желаемое звуковое поле.

Выбранное звуковое поле появляется на дисплее.

■ **NORMAL SURROUND (Нормальное окружающее звучание)**

Программы на аудиосигналах многоканального окружающего звучания воспроизводятся по отдельным способам их записи. Это звуковое поле воспроизводит акустику малого концертного зала прямоугольной формы. Для программы на 2х канальных аудиосигналах вы можете выбрать подходящий из разных режимов в соответствии с установкой 2CH MODE.

■ **MONO MOVIE (Монофоническое кино)**

Создается атмосфера в кинотеатрах при воспроизведении записи монофонических саундтреков.

■ **STEREO MOVIE (Стерефоническое кино)**

Создается атмосфера в кинотеатрах при воспроизведении записи стерефонических саундтреков.

■ **CHURCH (Церковь)**

Воспроизводится акустика в каменной церкви.

■ **OPERA HOUSE (Оперный театр)**

Воспроизводится акустика в оперном театре.

■ **JAZZ CLUB (Джаз-клуб)**

Воспроизводится акустика в джаз-клубе.

■ **DISCO/CLUB (Диско/клуб)**

Воспроизводится акустика в дискотеке/танцевальном зале.

■ **LIVE CONCERT (Концерт в зрительном зале)**

Воспроизводится акустика в 300-местном зрительном зале.

■ **ARENA (Арена)**

Воспроизводится акустика в 1.000-местном концертном зале.

■ **STADIUM (Стадион)**

Воспроизводится акустика на большом открытом стадионе.

■ **GAME (Игра)**

Получается максимальный акустический эффект при электронной ТВ-игре.

При подключении головного телефона

Вы можете выбрать только нижеприведенные звуковые поля.

■ **HEADPHONE (2CH) (Головной телефон (2KH))**

Выводится звук 2х канальный (стереофонический). Стандартные 2х канальные стереофонические звукоисточники полностью байпасируют процессор звукового поля и сигналы в форматах многоканального окружающего звучания микшируются в 2х канальные.

■ **HEADPHONE (DIRECT) (Головной телефон (прямо))**

Воспроизводятся аналоговые сигналы без их цифровой обработки, осуществляемой эквалайзером, функцией звукового поля и т.д.

■ **HEADPHONE (MULTI 1/2) (Головной телефон (Мульти 1/2))**

Выводятся аналоговые сигналы, поступающие в гнезда MULTI CH IN.

■ **HEADPHONE THEATER (Театр в головном телефоне) **DCS****

Создается эффект присутствия в театрах при прослушивании звука через головной телефон.

Для выключения эффекта окружающего звучания

Нажмите кнопку AUTO DEC или 2CH STEREO.

продолжение следует

Выбор звукового поля (продолжение)

Наслаждение эффектом окружающего звучания на пониженных уровнях громкости (NIGHT MODE) (Ночной режим)

Эта функция позволяет поддерживать условия, подобные таким в театрах, на пониженных уровнях громкости. Эта функция может использоваться дополнительно к другим звуковым полям.

При просмотре кино поздней ночью вы можете слушать звук четко даже на пониженном уровне громкости.

Нажмите кнопку NIGHT MODE.

Индикация "NIGHT MODE" загорается на дисплее и функция NIGHT MODE включается.

Совет

При срабатывании этой функции уровня параметров BASS, TREBLE и EFFECT повышаются и параметр "D.RANGE COMP." автоматически переводится на "MAX".

Примечание

Эта функция не может включаться при использовании функции ANALOG DIRECT или MULTI CH DIRECT.

Наслаждение звуком по системам Dolby Pro Logic II и DTS Neo:6

(Функция 2CH MODE)

Эта функция позволяет задать тип декодирования для 2-канальных аудиоисточников.

Настоящий ресивер может воспроизводить 2-канальный звук в 5-канальный по системе Dolby Pro Logic II; 6-канальный по системе DTS Neo:6; или 4-канальный по системе Dolby Pro Logic. Однако, источники в формате MPEG 2CH не декодируются по системе DTS Neo:6; они выводятся в 2 канала.

Нажимайте кнопку NORMAL SURR (DOLBII/Neo:6) повторно, выберите режим 2-канального декодирования.

Выбранный режим появляется на дисплее. Звуковое поле автоматически переключается на "NORMAL SURROUND" (стр. 37).

Режимы 2-канального декодирования

- PRO LOGIC
Производится декодирование по системе Pro Logic. Источник, записанный в 2 канала, декодируется в 4,1 канала.
- PLII MOVIE
Производится декодирование в режиме Movie (Кинофильм) системы Pro Logic II. Эта установка предусмотрена для кинофильмов, закодированных по системе Dolby Surround. Кроме того, этот режим позволяет воспроизводить звук в 5,1-канальный при просмотре видеозаписи перезаписанных или старых кинофильмов.
- PLII MUSIC
Производится декодирование в режиме Music (Музыка) системы Pro Logic II. Эта установка предусмотрена для таких нормальных стереофонических источников, как CD-диски.
- Neo: Cinema (Кинофильм)
Производится декодирование в режиме Cinema системы DTS Neo:6. Эта установка предусмотрена для кинофильмов, закодированных по системе DTS Surround.
- Neo: Music (Музыка)
Производится декодирование в режиме Music системы DTS Neo:6. Эта установка предусмотрена для таких нормальных стереофонических источников, как CD-диски.

Советы

- При выборе “PLII MUSIC” вы можете выполнить дополнительные регулировки путем использования параметров “CENTER WIDTH”, “DIMENSION” и “PANORAMA” в меню SURROUND.
- Вы можете выбрать режим 2x канального декодирования путем использования параметра “2CH MODE” в меню CUSTOMIZE (стр. 47).

Выбор режима декодирования сигналов тылового окружающего звучания

(Функция SB DECODING)

Эта функция позволяет выбрать режим декодирования для сигналов тылового окружающего звучания мультиканального входного потока.

Декодирование сигналов тылового окружающего звучания программы на DVD-диске (и др.), записанной в формате Surround EX*, позволяет наслаждаться оптимальным окружающим звучанием.

* Dolby Digital EX, DTS-ES Matrix, DTS-ES Discrete 6.1 и др.

Нажимая кнопку SURR BACK DECODING повторно, выберите режим декодирования сигналов тылового окружающего звучания.

Индикация “SB DECODING XXXX” появляется на дисплее.

Пока декодируются сигналы тылового окружающего звучания, индикация “SB DEC” светит.

Режимы декодирования сигналов тылового окружающего звучания

- AUTO (Авт.)
- MATRIX (Матрица)
- OFF (Выкл.)

Подробности смотрите в п. “Как выбрать режим декодирования сигналов тылового окружающего звучания” на следующей странице.

Совет

Вы можете выбрать режим декодирования сигналов тылового окружающего звучания путем использования параметра “SB DECODING” в меню CUSTOMIZE (стр. 47).

Примечание

Вы не можете выбрать режим декодирования сигналов тылового окружающего звучания в том случае, когда режим 2CH STEREO (стр. 34), ANALOG DIRECT (стр. 34) или MULTI CH DIRECT (стр. 25) используется или головные телефоны подключены.

Как выбрать режим декодирования сигналов тылового окружающего звучания

Вы можете выбрать подходящий режим декодирования сигналов тылового окружающего звучания в соответствии с типом входного потока.

При выборе режима “AUTO”

В случае, когда входной поток содержит в себе флаг 6,1-канального декодирования*¹, подходящий декодер применяется для декодирования сигналов тылового окружающего звучания.

Для источников, записанных по системе DTS-ES Matrix 6.1, матричный декодер DTS применяется.

Для источников, записанных по системе DTS-ES Discrete 6.1, дискретный декодер DTS применяется для воспроизведения дискретных 6,1-канальных сигналов.

Входной поток	Выходной канал	Применяемый декодер сигналов тылового окружающего звучания
Dolby Digital 5.1	5.1	—
DTS 5.1	5.1	—
Dolby Digital EX* ²	6.1	Матричный декодер соответствует системе Dolby Digital EX
DTS-ES Matrix 6.1* ³	6.1	Матричный декодер DTS
DTS-ES Discrete 6.1* ⁴	6.1	Дискретный декодер DTS

При выборе режима “MATRIX”

Система Dolby Digital EX применяется для декодирования сигналов тылового окружающего звучания независимо от флага 6,1-канального декодирования*¹ в входном потоке. Матричный декодер соответствует системе Dolby Digital EX и работает таким же образом, как декодеры, используемые в кинотеатрах. Данный декодер может использоваться для сигналов во всех форматах Surround EX (Dolby Digital EX, DTS-ES Matrix 6.1, DTS-ES Discrete 6.1).

Входной поток	Выходной канал	Применяемый декодер сигналов тылового окружающего звучания
Dolby Digital 5.1	6.1	Матричный декодер соответствует системе Dolby Digital EX
Dolby Digital EX	6.1	Матричный декодер соответствует системе Dolby Digital EX
DTS 5.1	6.1	Матричный декодер соответствует системе Dolby Digital EX
DTS-ES Matrix 6.1* ³	6.1	Матричный декодер соответствует системе Dolby Digital EX
DTS-ES Discrete 6.1* ⁴	6.1	Матричный декодер соответствует системе Dolby Digital EX

При выборе режима “OFF”

Не выполняется декодирование сигналов тылового окружающего звучания.

*¹ Флаг 6,1-канального декодирования является информацией, записанной в программах на DVD-дисках и т.п.

*² DVD-диск в формате Dolby Digital, содержащий в себе флаг системы Surround EX. Web-страница фирмы Dolby Corporation может помочь вам распознать видеозаписи, записанные по системе Surround EX.

*³ Программы, закодированные с флагом, показывающим то, что они содержат сигналы в формате Surround EX и 5,1-канальные сигналы.

*⁴ Программы, закодированные с 5,1-канальными сигналами и расширительным потоком, предусмотренным для преобразования таких сигналов обратно в дискретные 6,1-канальные сигналы. Дискретные 6,1-канальные сигналы предусмотрены специально для DVD-дисков и не используются в кинофильмах.

Назначение входных аудиосигналов

(Функция **AUDIO SPLIT**)

Вы можете назначить входные аудиосигналы для каждой функции. Эта функция удобна в нижеследующих случаях.

(Пример) Когда у вас есть два DVD-плеера, а не имеется цифровое входное аудиогнездо для второго DVD-плеера.

Подсоедините первый DVD-плеер к гнезду DVD/LD COAXIAL IN, а второй DVD-плеер к гнезду DVD/LD OPTICAL IN.

Также, подсоедините аналоговые выходные аудио/видеогнезда на втором DVD-проигрывателе к гнездам VIDEO 2 INPUT на ресивере.

Назначите “DIGITAL ONLY COAXIAL” на функцию DVD/LD, а “DVD/LD (OPTICAL)” на функцию VIDEO 2.

1 Поворачивая ручку **FUNCTION**, выберите функцию, входной аудиорежим которой вы хотите назначить.

2 Нажмите кнопку **AUDIO SPLIT**.

3 Поворачивая ручку **FUNCTION**, выберите входные аудиосигналы.

Назначаемые входные аудиосигналы зависят от отдельных функций.

Подробности смотрите в приведенном ниже п. “Выбираемые входные аудиосигналы для каждой функции”. Выберите “NO ASSIGN”, если вы не хотите назначить входные аудиосигналы на выбранную функцию.

4 Нажмите кнопку **AUDIO SPLIT**.

Данный входной аудиосигнал назначается на функцию, выбранную в п. 1. Если кнопка **AUDIO SPLIT** не нажата в течение 8 секунд, то ресивер автоматически назначает входные аудиосигналы, отображенные на дисплее.

Выбираемые входные аудиосигналы для каждой функции

Функция **DVD/LD**

NO ASSIGN → DIGITAL: ONLY COAX → DIGITAL: ONLY OPT → ONLY ANALOG INPUT

Функция **VIDEO3, TV/SAT, MD/DAT**

NO ASSIGN → DVD/LD (COAXIAL) → ONLY ANALOG INPUT

Функция **PHONO**

NO ASSIGN → VIDEO 1 → VIDEO 2 → VIDEO 3 (ANALOG) → DVD/LD (ANALOG) → TV/SAT (ANALOG) → TAPE → MD/DAT (ANALOG) → CD/SACD

Все другие аналоговые функции

NO ASSIGN → VIDEO 3 (OPTICAL) → DVD/LD (COAXIAL) → DVD/LD (OPTICAL) → TV/SAT (OPTICAL) → MD/DAT (OPTICAL)

Советы

- Когда выбирается функция, для которой назначается входной аудиосигнал, то кнопка **AUDIO SPLIT** загорается.
- Назначаемые входные аудиосигналы могут выбраться данной функцией также при помощи кнопки **INPUT MODE** (стр. 42).

Примечания

- Функция **AUDIO SPLIT** не может срабатывать, когда функция **ANALOG DIRECT** или **MULTI CH DIRECT** активирована.
- Входные аудиосигналы невозможно назначить для функции **TUNER**.

Переключение входного аудиорежима для цифровых компонентов

(Функция *INPUT MODE*)

Вы можете переключить входной аудиорежим для функций, имеющих цифровые входные аудиогнезда. Вы можете также выбрать входные аудиосигналы COAXIAL или OPTICAL других функций при помощи кнопки AUDIO SPLIT (стр. 41).

1 Поворачивая ручку **FUNCTION**, выберите функцию, входной аудиорежима которой вы хотите переключить.

2 Нажимая кнопку **INPUT MODE** повторно, выберите входной аудиорежим.

Выбранный входной аудиорежим появляется на дисплее.

Входные аудиорежимы

- **AUTO 2CH** (Авт. 2x КН)
Отдает приоритет аналоговым аудиосигналам, входящим в гнезда AUDIO IN (L/R) при отсутствии цифровых аудиосигналов.
- **COAXIAL FIXED** (Коаксиальный постоянно)
Задает цифровые аудиосигналы, входящие в входные гнезда DIGITAL COAXIAL.
- **OPTICAL FIXED** (Оптический постоянно)
Задает цифровые аудиосигналы, входящие в входные гнезда DIGITAL OPTICAL.
- **ANALOG 2CH FIXED** (Аналог. 2x КН постоянно)
Задает аналоговые аудиосигналы, входящие в гнезда AUDIO IN (L/R).

Когда многоканальные аудиосигналы назначены для определенной функции (стр. 47)

Приведенные ниже индикации даются взамен “AUTO 2CH” и “ANALOG 2CH FIXED”.

- **AUTO MULTI CH 1/2** (Авт. мульти КН 1/2)
Отдает приоритет аналоговым аудиосигналам, входящим в гнезда MULTI CH IN 1/2 при отсутствии цифровых аудиосигналов.
- **MULTI CH 1/2 FIXED** (Мульти КН 1/2 постоянно)
Задает аналоговые аудиосигналы, входящие в гнезда MULTI CH IN 1/2.

Дополнительная настройка звуковых полей

Путем регулировки меню SURROUND или LEVEL можно настраивать звуковые поля применительно к конкретным условиям прослушивания.

Примечание по отображаемым параметрам

Настраиваемые параметры в каждом меню зависят от звуковых полей. Некоторые параметры могут отобразиться нечетко на дисплее. Это означает то, что выбранный параметр не может получаться или определяться и изменяться.

Регулировка в меню SURROUND

Вы можете настроить эффекты окружающего звучания выбранного звукового поля. Установки параметров запоминаются отдельно для каждого звукового поля.

- 1 Начните воспроизведение источника, закодированного по системе многоканального окружающего звучания (DVD-диск и др.).**
- 2 Нажмите кнопку SURR.**
Меню SURROUND появляется на дисплее.
- 3 Нажимая курсорные кнопки (< или >), выберите параметр.**
Подробности смотрите в приведенном ниже п. “Параметры в меню SURROUND”.
- 4 При прослушивании звука, поворачивая поворотный контроллер Jog dial, отрегулируйте выбранный параметр.**
- 5 Повторяя операции пп. 3 и 4, отрегулируйте другие параметры.**

Параметры в меню SURROUND

■ EFFECT (Уровень эффекта)

Исходная установка: (зависит от звукового поля)
Установка эффекта на высший уровень позволяет получить больший эффект окружающего звучания.

Для дополнительных регулировок в меню SURROUND

Используйте меню CUSTOMIZE и установите параметр “MENU EXPAND” на “ON”, чтобы позволить дополнительные регулировки.

Подробности о параметре “MENU EXPAND” смотрите на стр. 46.

Подробности о порядке установки параметров смотрите на стр. 52.

продолжение следует

Дополнительная настройка звуковых полей (продолжение)

Регулировка в меню LEVEL

Вы можете отрегулировать баланс и уровень громкости отдельных громкоговорителей. Установки в этом меню применяются для всех звуковых полей.

- 1 Начните воспроизведение источника, закодированного по системе многоканального окружающего звучания (DVD-диск и др.).**
- 2 Нажмите кнопку LEVEL.**
Меню LEVEL появляется на дисплее.
- 3 Нажимая курсорные кнопки (< или >) выберите параметр.**
Подробности смотрите в приведенном ниже п. "Параметры в меню LEVEL".
- 4 При прослушивании звука, поворачивая поворотный контроллер Jog dial, отрегулируйте выбранный параметр.**
- 5 Повторяя операции пп. 3 и 4, отрегулируйте другие параметры.**

Параметры в меню LEVEL

■ TEST TONE (Тестовый тональный сигнал)*

Исходная установка: OFF (Выкл.)
Выводится тестовый тональный сигнал от отдельных громкоговорителей в последовательном порядке. При установке параметра на "AUTO" тестовый тональный сигнал автоматически выводится от отдельных громкоговорителей. А, при установке параметра на "FIX" можно выбрать громкоговоритель, от которого выводится тестовый тональный сигнал.

■ PHASE NOISE (Фазовый шум)*

Исходная установка: OFF (Выкл.)
Выводится тестовый тональный сигнал от соседних громкоговорителей парами в последовательном порядке.

■ PHASE AUDIO (Фазовый звук)*

Исходная установка: OFF (Выкл.)
Выводится звук источника (взамен тестового тонального сигнала) от соседних громкоговорителей парами в последовательном порядке.

■ FRONT (Баланс громкостей фронтальных колонок)

Исходная установка: Среднее положение (0)
Отрегулируется баланс громкостей фронтальных левой и правой колонок.

■ CENTER XXX.X dB (Уровень громкости громкоговорителя центрального канала)

■ SURROUND L XXX.X dB (Уровень громкости колонок (левой) окружающего звучания)

■ SURROUND R XXX.X dB (Уровень громкости колонок (правой) окружающего звучания)

■ SURR BACK XXX.X dB (Уровень громкости тыловой колонки окружающего звучания)

Исходная установка: 0 dB
Отрегулируется в диапазоне от -20 dB до +10 dB с шагом в 0,5 dB.

■ S.WOOFER XXX.X dB (Уровень громкости сабвуфера)

Исходная установка: 0 dB
Отрегулируется в диапазоне от -20 dB до +10 dB с шагом в 0,5 dB.

■ MULTI CH 1 SW XXX dB (Уровень громкости сабвуфера многоканальной системы 1)

■ MULTI CH 2 SW XXX dB (Уровень громкости сабвуфера многоканальной системы 2)

Исходная установка: +10 dB
Увеличивается уровень громкости канала сабвуфера MULTI CH IN 1/2 с шагом в +10 dB. Эта регулировка может быть необходима при подсоединении DVD-плееров к гнездам MULTI CH IN 1/2. Уровень громкости сабвуфера от DVD-плееров на 10 dB ниже, чем от Супер Аудио CD-плееров.

* Только один из этих параметров появляется согласно установке параметра "T.TONE" в меню CUSTOMIZE (стр. 48).

Примечание

Когда выбран любой из нижеприведенных звуковых полей, не выводится звук от сабвуфера при установке параметра "FRONT SP" (размер фронтальных колонок) в меню SET UP на "LARGE". Однако, звук выводится от сабвуфера, если цифровые входные сигналы содержат в себе сигналы LFE (низкочастотного звукового эффекта).

- D.CONCERT HALL A/B
- CHURCH
- OPERA HOUSE
- JAZZ CLUB
- LIVE CONCERT
- ARENA
- STADIUM

Для дополнительных регулировок в меню LEVEL

Используйте меню CUSTOMIZE и установите параметр "MENU EXPAND" на "ON", чтобы позволить дополнительные регулировки.

Подробности о параметре "MENU EXPAND" смотрите на стр. 46.

Подробности о порядке установки параметров смотрите на стр. 54.

Возврат звуковых полей к исходным установкам

- 1 **Нажав кнопку I/⏻, выключите питание.**
- 2 **Удерживая кнопку MODE + нажатой, нажмите кнопку I/⏻.**
"S.F Initialize (Инициализировать звуковые поля)" появляется на дисплее и все звуковые поля возвращаются к исходным установкам.

Регулировка эквалайзера

Вы можете отрегулировать тональное качество (уровня нижних, средних и верхних частот) каждого громкоговорителя в меню EQ.

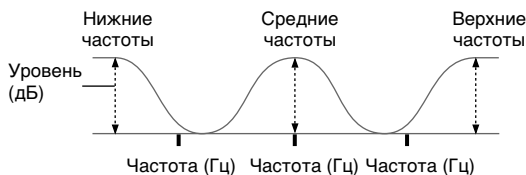

- 1 **Начните воспроизведение источника, закодированного по системе многоканального окружающего звучания (DVD-диск и др.).**
- 2 **Нажмите кнопку EQ.**
Меню EQ появляется на дисплее.
- 3 **Нажимая курсорные кнопки (< или >), выберите параметр.**
Подробности смотрите в приведенном ниже п. "Параметры в меню EQ".
- 4 **При прослушивании звука, поворачивая поворотный контроллер Jog dial, отрегулируйте выбранный параметр.**
- 5 **Повторяя операции пп. 3 и 4, отрегулируйте другие параметры.**

продолжение следует

Регулировка эквалайзера (продолжение)

Параметры в меню EQ

- **FRONT BASS XXX.X dB**
(Уровень нижних частот фронтальных колонок)
- **FRONT MID XXX.X dB**
(Уровень средних частот фронтальных колонок)
- **FRONT TREBLE XXX.X dB**
(Уровень верхних частот фронтальных колонок)
- **CENTER BASS XXX.X dB**
(Уровень нижних частот громкоговорителя центрального канала)
- **CENTER MID XXX.X dB**
(Уровень средних частот громкоговорителя центрального канала)
- **CENTER TREBLE XXX.X dB**
(Уровень верхних частот громкоговорителя центрального канала)
- **SURROUND BASS XXX.X dB**
(Уровень нижних частот колонок окружающего звучания)
- **SURROUND TRE. XXX.X dB**
(Уровень верхних частот колонок окружающего звучания)
- **SUR.BACK BASS XXX.X dB**
(Уровень нижних частот тыловой колонки окружающего звучания)

- **SUR.BACK TRE. XXX.X dB**
(Уровень верхних частот тыловой колонки окружающего звучания)

Исходная установка: 0 дБ

Вы можете отрегулировать в диапазоне от -10 дБ до +10 дБ с шагом в 0,5 дБ.

Для выполнения частотной коррекции

Нажмите кнопку EQUALIZER. При каждом нажатии кнопки эквалайзер переключается между включением и выключением. Индикатор EQ загорается при включении эквалайзера.

Для дополнительных регулировок в меню EQ

Используйте меню CUSTOMIZE и установите параметр "MENU EXPAND" на "ON", чтобы позволить дополнительные регулировки.

Подробности о параметре "MENU EXPAND" смотрите на стр. 46.

Подробности о порядке установки параметров смотрите на стр. 55.

Дополнительные установки

Применение меню CUSTOMIZE для регулировки ресивера

Вы можете отрегулировать разные установки ресивера в меню CUSTOMIZE.

- 1 **Нажмите кнопку CUSTOMIZE.**
Меню CUSTOMIZE появляется на дисплее.
- 2 **Нажимая курсорные кнопки (< или >), выберите параметр.**
Подробности смотрите в приведенном ниже п. "Параметры в меню CUSTOMIZE".
- 3 **При прослушивании звука, поворачивая поворотный контроллер Jog dial, отрегулируйте выбранный параметр.**
- 4 **Повторяя операции пп. 2 и 3, отрегулируйте другие параметры.**

Параметры в меню CUSTOMIZE

Исходные установки подчеркнуты подстрочной линией.

- **MENU EXPAND (Расширение меню)**

- ON (Вкл.)
Дополнительные параметры для меню SET UP, SURROUND, LEVEL и EQ показываются и могут отрегулироваться. Подробности об отдельных устанавливаемых параметрах смотрите на стр. 21, 43–45 и последующих.
- OFF (Выкл.)
Дополнительные параметры не показываются.

- **dts 96/24DEC.**

(Режим декодирования сигнала DTS 96/24)

- AUTO (Авт.)
Когда сигнал DTS 96/24 входит, он воспроизводится с частотой дискретизации 96 кГц.
- OFF (Выкл.)
Даже когда сигнал DTS 96/24 входит, он воспроизводится с частотой дискретизации 48 кГц.

Примечание

Этот параметр действителен только в режиме AUTO DECODING (стр. 34). В других звуковых полях этот параметр, как правило, установлен на "OFF".

■ 2CH MODE**(Режим 2х канального декодирования)**

Применение меню CUSTOMIZE позволяет установить режим 2х канального декодирования (стр. 38).

Этот параметр может установиться только при выборе функции NORMAL SURROUND или AUTO DECODING*. В режиме Cinema Studio EX (Киностудия EX) этот параметр, как правило, установлен на "PRO LOGIC" и не может измениться.

Подробности об отдельных режимах декодирования смотрите на стр. 38.

* Выбранный режим декодирования применяется только при поступлении сигнала Dolby Digital [Lt/Rt].

- PRO LOGIC
- PLII MOVIE
- PLII MUSIC
- Neo: Cinema
- Neo: Music

■ SB DECODING**(Режим декодирования сигналов тылового окружающего звучания)**

Применение меню CUSTOMIZE позволяет установить режим декодирования сигналов тылового окружающего звучания (стр. 39).
 Подробности об отдельных режимах декодирования смотрите на стр. 39.

- AUTO (Авт.)
- MATRIX (Марица)
- OFF (Выкл.)

■ MULTI CH 1**(Назначение многоканального режима 1)****■ MULTI CH 2****(Назначение многоканального режима 2)**

Исходная установка: NONE (не назначено)
 Назначаются аудиосигналы, входящие в гнезда MULTI CH IN 1 (или 2), для любой функции, кроме TUNER и PHONO.
 Невозможно назначать оба режима "MULTI CH 1" и "MULTI CH 2" для одной и той же функции.

■ D.POWER (Управление питанием цифровых схем)

- AUTO OFF (Авт. выкл.)
 Автоматически выключается питание ненужных цифровых схем, когда выводятся аналоговые аудиосигналы при помощи функции ANALOG DIRECT или MULTI CH DIRECT. Вы можете наслаждаться высококачественным аналоговым звучанием, не подвергаясь воздействию цифровых схем.
- ALWAYS ON (Обычно вкл.)
 Удерживается питание цифровых схем включенным. Выберите данный параметр, если вы не хотите выдержку времени, которая происходит при включении цифровых схем и др. в режиме "AUTO OFF".

■ V.POWER (Управление питанием видеосхем)

- AUTO OFF (Авт. выкл.)
 Автоматически выключается питание ненужных видеосхем. Вы можете наслаждаться высококачественным звучанием, не подвергаясь воздействию видеосхем.
- ALWAYS ON (Обычно вкл.)
 Удерживается питание видеосхем включенным. В зависимости от монитора, помехи могут возникнуть или изображение может быть искажено при включении питания видеосхем. В таком случае выберите режим "ALWAYS ON".

■ S.FIELD LINK (Связь звукового поля)

- ON (Вкл.)
 Работает последний выбранный режим звукового поля в связи с функцией, когда она выбирается. Например, если вы выбираете режим STADIUM для функции CD/SACD, переключаете функцию на другую и возвращаетесь к функции CD/SACD, то режим STADIUM восстанавливается автоматически.
- OFF (Выкл.)
 Режим связи звукового поля не активируется.

■ DECODE FORMAT**(Режим декодирования цифровых входных аудиосигналов)**

Задается режим входных сигналов для цифровых сигналов, вводимых в гнезда DIGITAL IN.

- AUTO (Авт.)
 Автоматически переключается режим входных сигналов между DTS, Dolby Digital, PCM и MPEG2.
- PCM
 Декодируются все входные сигналы в качестве сигналов в формате PCM. Если сигнал в формате Dolby Digital, DTS или MPEG (или др.) поступает, то звук не выводится. Когда в режиме "AUTO" прерывается звучание сигналов от цифровых аудиогнезд (для CD и др.) при поступлении к воспроизведению, то установите параметр на "PCM".

■ POWER SAVE (Энергосбережение)**(Control A1: Связь питания)**

- ON (Вкл.)
 Режим связи питания не активируется, но, можно сократить потребление электроэнергии ресивера в дежурном режиме.
- OFF (Выкл.)
 Автоматически включается ресивер при включении компонента, подсоединенного через кабели CONTROL A1 (стр. 61).

■ AUTO FUNCTION (Авт. функция)**(Control A1: Связь функции)**

- ON (Вкл.)
 Автоматически переключается функция ресивера на компоненты фирмы Sony, подсоединенные через кабели CONTROL A1 (стр. 61), когда начинается воспроизведение на данных компонентах.
- OFF (Выкл.)
 Режим связи функции не активируется.

Дополнительные установки (продолжение)

■ T.TONE (Режим вывода тестового тонального сигнала)

Выбирается режим вывода тестового тонального сигнала (стр. 23).

- **NORMAL** (Нормально)
Выводится тестовый тональный сигнал от отдельных громкоговорителей в последовательном порядке.
- **PHASE NOISE** (Фазовый шум)
Выводится тестовый тональный сигнал от соседних громкоговорителей парами в последовательном порядке.
- **PHASE AUDIO** (Фазовый звук)
Выводится звук источника взамен тестового тонального сигнала от соседних громкоговорителей парами в последовательном порядке.

■ COLOR SYSTEM

(Цветная система экранной индикации)
(За исключением моделей с районным кодом U или CA)

Выбирается цветная система.

- **NTSC**
- **PAL**

■ OSD COLOR

(Цветность экранной индикации)

Выбирается цветность экранной индикации.

- **COLOR** (Цветн.)
Экранная индикация отображается в цветном режиме.
- **MONOCHROME** (Монохромн.)
Экранная индикация отображается в монохромном режиме.

■ OSD H.POSITION

(Горизонтальное положение экранной индикации)

Исходная установка: 4

Регулируется положение экранной индикации по горизонтали. Можно отрегулировать в диапазоне от 0 до 64.

■ OSD V.POSITION

(Вертикальное положение экранной индикации)

Исходная установка: 4

Регулируется положение экранной индикации по вертикали. Можно отрегулировать в диапазоне от 0 до 32.

■ COMMAND MODE (Командный режим)

Выбирается командный режим пульта ДУ. При несоответствии командного режима между ресивером и пультом ДУ управление с пульта ДУ не может выполняться.

- **AV1**
- **AV2**

■ NAME IN?

(Присвоение названий предустановленным станциям и функциям)

Подробности смотрите в “Присвоение названий предустановленным станциям и функциям” на стр. 56.

Дополнительные параметры в меню SET UP

При установке параметра “MENU EXPAND” на “ON” все нижеприведенные параметры показываются и могут регулироваться.

Для регулировок меню SET UP смотрите на стр. 21.

Исходные установки подчеркнуты подстрочной линией.

Все параметры в меню SET UP

FRONT SP

CENTER SP

SURROUND SP

SURR BACK SP

SUB WOOFER

FRONT XX.X meter*1 *2

CENTER XX.X meter*1 *2

SURROUND XX.X meter*1 *2

SURR BACK XX.X meter*1 *2

SUB WOOFER XX.X meter*1 *2

S.W PHASE*1

DISTANCE UNIT*1 *2

SURR POSI.*1

SURR HEIGHT*1

SURR BACK HGT.*1

FRONT SP > XXX Hz*1

CENTER SP > XXX Hz*1

SURROUND SP > XXX Hz*1

SURR BACK SP > XXX Hz*1

LFE HIGH CUT > XXX Hz*1

*1 Регулируется только при установке параметра “MENU EXPAND” на “ON”.

*2 Единица измерения в установке по умолчанию является “feet” (фут) для моделей с районным кодом U или CA. Единица измерения в установке по умолчанию является “meter” (метр) для моделей с другими районными кодами.

■ FRONT XX.X meter

(Расстояние фронтальных колонок)

Исходная установка: 5.0 meter (16 feet)

Устанавливается расстояние от места слушателя до фронтальных колонок (A). Вы можете отрегулировать в диапазоне от 1,0 метра до 12,0 метров (от 3 до 40 футов) с шагом в 0,1 метра (1 фут).

Если обе фронтальные колонки не расположены на одинаковом расстоянии от места слушателя, то следует разместить их на меньшем расстоянии.

При установке колонок окружающего звучания сбоку от вас (в долговатой комнате)

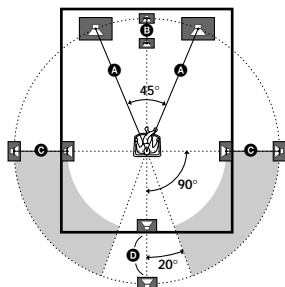

При установке колонок окружающего звучания за вами (в широкой комнате)

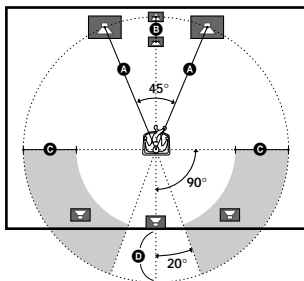

■ CENTER XX.X meter

(Расстояние громкоговорителя центрального канала)

Исходная установка: 5.0 meter (16 feet)

Устанавливается расстояние от места слушателя до громкоговорителя центрального канала. Вы можете отрегулировать в диапазоне от расстояния, равного расстоянию фронтальных колонок (A), до расстояния ближе на 1,5 метра (5 футов) к месту слушателя по сравнению с фронтальными колонками (B) с шагом в 0,1 метра (1 фут).

При выходе из этого диапазона мигает индикация. При выборе установки с мигающей индикацией вы не можете наслаждаться эффектом окружающего звучания полностью.

■ SURROUND XX.X meter

(Расстояние колонок окружающего звучания)

Исходная установка: 5.0 meter (16 feet)

Устанавливается расстояние от места слушателя до колонок окружающего звучания. Вы можете отрегулировать в диапазоне от расстояния, равного расстоянию фронтальных колонок (A), до расстояния ближе на 4,5 метра (15 футов) к месту слушателя по сравнению с фронтальными колонками (C) с шагом в 0,1 метра (1 фут).

При выходе из этого диапазона мигает индикация. При выборе установки с мигающей индикацией вы не можете наслаждаться эффектом окружающего звучания полностью.

Если обе колонки окружающего звучания не расположены на одинаковом расстоянии от места слушателя, то следует разместить их на ближе расстоянии.

■ SURR BACK XX.X meter

(Расстояние тыловой колонки окружающего звучания)

Исходная установка: 5.0 meter (16 feet)

Устанавливается расстояние от места слушателя до тыловой колонки окружающего звучания. Вы можете отрегулировать в диапазоне от 1,0 метра до 12,0 метров (от 3 до 40 футов) с шагом в 0,1 метра (1 фут).

■ SUB WOOFER XX.X meter

(Расстояние сабвуфера)

Исходная установка: 5.0 meter (16 feet)

Устанавливается расстояние от места слушателя до сабвуфера. Вы можете отрегулировать в диапазоне от 1,0 метра до 12,0 метров (от 3 до 40 футов) с шагом в 0,1 метра (1 фут).

продолжение следует

Дополнительные установки (продолжение)

Совет

На настоящем ресивере можно задавать место установки колонок по расстоянию. Однако, нельзя устанавливать громкоговоритель центрального канала дальше фронтальных колонок. Кроме того, расстояние между громкоговорителем центрального канала и фронтальной колонкой не должно превышать 1,5 м (5 футов). Таким же образом расстояние от места слушателя до колонок окружающего звучания не должно превышать расстояние до фронтальных. И, разность в их расстоянии не должна превышать 4,5 м (15 футов).

Причина такого ограничения заключается в том, что неправильное расположение акустических систем не дает возможности наслаждаться окружающим звучанием.

Надо помнить, что установка параметра расстояния колонки меньше ее фактического расстояния вызывает задержку издания звука из нее. Другими словами, звук издается, как будто колонка находится дальше.

Например, установка расстояния громкоговорителя центрального канала на 1–2 м (3–6 футов) ближе, чем его фактическое расположение вызывает реальное ощущение попадать “внутри” экрана. Если вы не довольны полученным эффектом окружающего звучания из-за того, что колонки окружающего звучания расположены слишком близко, то можно увеличивать звуковую сцену за счет установки расстояния колонок окружающего звучания ближе (короче), чем фактическое. Если регулируете эти параметры, прослушивая звук, то часто можно получать лучшее окружающее звучание.

Попробуйте!

■ S.W PHASE

(Фазовая полярность сабвуфера)

Устанавливается фазовая полярность сабвуфера.

• NORMAL (Нормально)

Обычно, выбирается режим “NORMAL”.

• REVERSE (Обратно)

В зависимости от типа фронтальных колонок, места установки сабвуфера и его частоты среза, установка фазовой полярности на “REVERSE” (обратная) может улучшить бас. Кроме баса это также обогащает и уплотняет звук в целом. Выберите установку, оптимальную для ваших условий, прослушивая звук в основном месте слушателя.

■ DISTANCE UNIT (Единица измерения расстояния)

Выбирается единица измерения для установки расстояния.

- feet (установка по умолчанию для моделей с районным кодом U или CA)
Расстояние показывается в футах.
- meter (установка по умолчанию для моделей с другими районными кодами)
Расстояние показывается в метрах.

■ SURR POSI.

(Расположение колонок окружающего звучания)*1

Задается расположение колонок окружающего звучания для осуществления эффектов окружающего звучания в режимах Cinema Studio (Киностудия) EX (стр. 35).

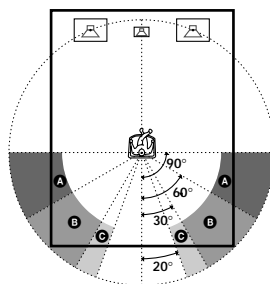

• SIDE (Сбоку)

Выберите этот режим, если колонки окружающего звучания расположены в секции **A**.

• MIDDLE (Промежуочно)

Выберите этот режим, если колонки окружающего звучания расположены в секции **B**.

• BEHIND (Сзади)

Выберите этот режим, если колонки окружающего звучания расположены в секции **C**.

Совет

Параметр "SURR POSI." (Расположение колонок окружающего звучания) предусмотрен специально для осуществления звуковых полей режимов Cinema Studio (Киностудия) EX.

Для других звуковых полей расположение колонок не так важно. Такие звуковые поля предусмотрены исходя из того, что колонки окружающего звучания расположены за местом слушателя, представление остается почти одинаковым даже при расположении их под более широким углом друг к другу. Однако, в случае, если они расположены именно справа и слева от места слушателя, обращаясь к нему, то эффекты окружающего звучания не четки, пока данный параметр не будет установлен на "SIDE".

На самом деле условия места слушателя, в том числе отражаемость звука от стены, разнообразны и вы можете получать лучшие результаты при выборе "BEHIND" или "MIDDLE" в случае, когда колонки установлены выше места слушателя, если даже они расположены именно справа и слева от места слушателя.

Следовательно, рекомендуется воспроизвести программу, закодированную в многоканальном режиме окружающего звучания, и выбрать установку, при которой хорошо чувствуется пространственность звучания и создается пространство, где оптимально смешивается звук от колонок окружающего звучания со звуком от фронтальных, хотя это может противоречить вышеприведенному описанию. Если вы не определите, какова установка оптимальна, то рекомендуется выбрать "BEHIND" и получить подходящий баланс за счет регулировки параметра расстояния колонок и их уровней.

■ SURR HEIGHT (Высота колонок окружающего звучания)*1

■ SURR BACK HGT. (Высота тыловой колонки окружающего звучания)*2

Задается высота установки колонок окружающего звучания и тыловой колонки окружающего звучания для произведения эффектов режимов Cinema Studio (Киностудия) EX (стр. 35).

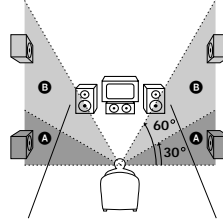

- **LOW** (Ниже)
Выберите этот режим, если колонки окружающего звучания расположены на высоте в секции **A**.
- **HIGH** (Выше)
Выберите этот режим, если колонки окружающего звучания расположены на высоте в секции **B**.

*1 Этот параметр не действителен, когда "SURROUND SP" (размер колонок окружающего звучания) установлен на "NO".

*2 Этот параметр не действителен, когда "SURR BACK SP" (размер тыловой колонки окружающего звучания) на "NO".

продолжение следует

Дополнительные установки (продолжение)

■ FRONT SP > XXX Hz (Частота разделения фронтальных колонок)

Исходная установка: STD (120 Hz)
Регулируется частота разделения фронтальных колонок при установке параметра "FRONT SP" (размер фронтальных колонок) на "SMALL". Вы можете отрегулировать в диапазоне от 40 Гц до 200 Гц с шагом в 10 Гц.

■ CENTER SP > XXX Hz (Частота разделения громкоговорителя центрального канала)

Исходная установка: STD (120 Hz)
Регулируется частота разделения громкоговорителя центрального канала при установке параметра "CENTER SP" (размер громкоговорителя центрального канала) на "SMALL". Вы можете отрегулировать в диапазоне от 40 Гц до 200 Гц с шагом в 10 Гц.

■ SURROUND SP > XXX Hz (Частота разделения колонок окружающего звучания)

Исходная установка: STD (120 Hz)
Регулируется частота разделения колонок окружающего звучания при установке параметра "SURROUND SP" (размер колонок окружающего звучания) на "SMALL". Вы можете отрегулировать в диапазоне от 40 Гц до 200 Гц с шагом в 10 Гц.

■ SURR BACK SP > XXX Hz (Частота разделения тыловой колонки окружающего звучания)

Исходная установка: STD (120 Hz)
Регулируется частота разделения тыловой колонки окружающего звучания при установке параметра "SURR BACK SP" (размер тыловой колонки окружающего звучания) на "SMALL". Вы можете отрегулировать в диапазоне от 40 Гц до 200 Гц с шагом в 10 Гц.

■ LFE HIGH CUT > XXX Hz (Фильтр нижних частот LFE)

Исходная установка: STD (120 Hz)
Выбирается частота среза фильтра нижних частот по каналу LFE. Обычно, выберите "STD (120 Hz)".
При использовании пассивного сабвуфера, питающегося от отдельного усилителя мощности, лучше изменить частоту среза. При этом вы можете отрегулировать в диапазоне от 40 Гц до 200 Гц с шагом в 10 Гц.

Дополнительные параметры меню SURROUND

При установке параметра "MENU EXPAND" на "ON" все нижеприведенные параметры показываются и могут отрегулироваться.

Для регулировок в меню SURROUND смотрите на стр. 43.

Исходные установки подчеркнуты подстрочной линией.

Все параметры в меню SURROUND

C.WIDTH*

DIMENSION*

PANORAMA MODE*

EFFECT

WALL*

REVERB*

FRONT REVERB*

SCREEN DEPTH*

VIR.SPEAKERS*

* Регулируется только при установке параметра "MENU EXPAND" на "ON".

■ C WIDTH (Регулировка ширины центрального звука)

Исходная установка: (3)
Выполняются дополнительные регулировки для декодирования в режиме музыки по системе Dolby Pro Logic II (PLII MUSIC). Вы можете установить этот параметр только при установке параметра "2CH MODE" на "PLII MUSIC" (стр. 38) и выборе режима NORMAL SURROUND.

Вы можете отрегулировать передачу сигналов центрального канала, созданных за счет декодирования по системе Dolby Pro Logic II, в L/R (левую/правую) колонки.

■ DIMENSION (Регулировка разности)

Исходная установка: среднее положение (0)
Выполняются дополнительные регулировки для декодирования в режиме музыки по системе Dolby Pro Logic II (PLII MUSIC). Вы можете установить этот параметр только при установке параметра "2CH MODE" на "PLII MUSIC" (стр. 38) и выборе режима NORMAL SURROUND.

Вы можете отрегулировать разность звука между фронтальными каналами и каналами окружающего звучания.

■ PANORAMA MODE (Панорамный режим)

Выполняются дополнительные регулировки для декодирования в режиме музыки по системе Dolby Pro Logic II (PLII MUSIC). Вы можете установить этот параметр только при установке параметра "2CH MODE" на "PLII MUSIC" (стр. 38) и выборе режима NORMAL SURROUND.

- ON (Вкл.)
Вы можете наслаждаться окружающим звучанием путем расширения звукового поля фронтальных колонок до левой и правой сторон места слушателя (панорамный режим).
- OFF (Выкл.)
Панорамный режим не активируется.

■ WALL (Тип стены)

Исходная установка: среднее положение (0)
Когда звук отражается от мягкого материала, такого как занавеска, верхнечастотные элементы уменьшаются. Твердая стена значительно отражает звук и не оказывает значительное влияние на частотную характеристику отраженного звука.

При установке на "WALL" вы можете отрегулировать уровень верхних частот для того, чтобы переменить акустические характеристики в соответствии с мягкой (S) или твердой (H) стеной вашей комнаты. Вы можете отрегулировать в диапазоне от S до H в 17 ступенях. Установка в среднее положение (0) рассчитывается для нейтральной стены из древесины.

■ REVERB (Реверберация)

Исходная установка: среднее положение (0)
Звук отражается (ревербируется) много раз между левой и правой стенами, потолком и полом до прибытия его до ушей слушателя. В большой комнате отскок звука от одной поверхности до другой требует больше времени, чем в малой комнате.

При установке на "REVERB" вы можете отрегулировать первоначальное отражение звука в соответствии с большим (L) или малым (S) пространством комнаты. Вы можете отрегулировать в диапазоне от L до S в 17 ступенях. Установка в среднее положение (0) рассчитывается для стандартной комнаты, не требующей никакого регулирования.

■ FRONT REVERB (Передняя реверберация)

Этот параметр предусмотрен для режима "D.CONCERT HALL A/B" (стр. 36).
Этот параметр позволяет отрегулировать величину реверберации дополнительно к сигналам переднего канала в соответствии с первоначальной реверберацией.

- DRY (Сухо)
Выберите этот режим для уменьшения передней реверберации.
- STD (Стандарт)
Обычно, выберите "STD".
- WET (Сыро)
Выберите этот режим для увеличения передней реверберации.

■ SCREEN DEPTH (Глубина экрана)

Создается такой эффект, как звук фронтальных колонок издается из глубины экрана в вашей комнате, как будто при присутствии в кинотеатре.

- OFF (Выкл.)
Эта функция не активируется.
- MID (Промежуточно)
Обычно, выберите режим "MID".
- DEEP (Глубоко)
Создается такой эффект, как звук издается из большого экрана, имеющего значительную глубину.

■ VIR.SPEAKERS (Виртуальные громкоговорители)

Этот параметр предусмотрен для режимов Cinema Studio (киностудия) EX (стр. 35).

- ON (Вкл.)
Виртуальные громкоговорители создаются.
- OFF (Выкл.)
Виртуальные громкоговорители не создаются.

продолжение следует

Дополнительные установки (продолжение)

Дополнительные параметры в меню LEVEL

При установке параметра “MENU EXPAND” на “ON” все нижеприведенные параметры показываются и могут отрегулироваться.

Для регулировок в меню LEVEL смотрите на стр. 44.

Исходные установки подчеркнуты подстрочной линией.

Все параметры в меню LEVEL

TEST TONE

FRONT L R

CENTER XXX.X dB

SURROUND L XXX.X dB

SURROUND R XXX.X dB

SURR BACK XXX.X dB

S.WOOFER XXX.X dB

MULTI CH 1 SW XXX dB

MULTI CH 2 SW XXX dB

LFE MIX LEVEL XXX.X dB*

D.RANGE COMP.*

* Регулируется только при установке параметра “MENU EXPAND” на “ON”.

■ LFE MIX LEVEL XXX.X dB (Уровень микширования канала LFE (низкочастотного звукового эффекта))

Исходная установка: 0 dB

Уменьшается уровень выходных сигналов канала LFE (низкочастотного звукового эффекта) от сабвуфера, не оказывая влияния на уровень басовых частот, подаваемых в сабвуфер от звуковых каналов фронтального, центрального и окружающего звучания, через цепь подавления баса по Dolby Digital или DTS. Вы можете отрегулировать в диапазоне от -20 дБ до 0 дБ (линейный уровень) с шагом в 0,5 дБ. “0 дБ” выводит полный сигнал LFE на уровне микширования, установленном техником звукозаписи. При установке на “OFF” приглушается звук канала LFE, поступающего от сабвуфера. При этом низкочастотные звуки фронтальных колонок, громкоговорителя центрального канала или колонок окружающего звучания выводятся от сабвуфера в соответствии с установками, выбранными для каждой колонки или громкоговорителя (стр. 21–22).

■ D.RANGE COMP.

(Сжатие динамического диапазона)

Сжимается динамический диапазон саундтрека. Этот параметр успешно применяется в случае просмотра кинофильмов с пониженным звуковым сопровождением в ночное время.

- OFF (Выкл.)
Динамический диапазон не сжимается.
- 0,1–0,9
Динамический диапазон сжимается с малым шагом для получения желаемого звучания.
- STD (Стандарт)
Динамический диапазон сжимается до диапазона, предусмотренного техником видеозаписи.
- MAX (Максимум)
Динамический диапазон сжимается резко.

Совет

Параметр “D.RANGE COMP.” позволяет сжать динамический диапазон саундтрека на основе информации о динамическом диапазоне, содержащейся в сигнале в формате Dolby Digital. Режим “STD” предусмотрен для стандартного сжатия, но, так как много источников сжимаются только в незначительной мере, не наблюдается значительное различие между этим режимом и режимом 0,1–0,9.

Поэтому, рекомендуется использовать режим “MAX”. Это позволяет значительно сжать динамический диапазон и просмотреть кинофильмы с пониженной громкостью звукового сопровождения в ночное время. В отличие от аналоговых ограничителей, уровня предусмотрены для осуществления оптимального сжатия.

Примечания

- Сжатие динамического диапазона осуществляется только для источников в формате Dolby Digital.
- Во время действия режима NIGHT MODE, параметр D.RANGE COMP. будет изменяться автоматически на MAX и не будет изменяться.

Дополнительные параметры в меню EQ

При установке параметра “MENU EXPAND” на “ON” все нижеприведенные параметры показываются и могут отрегуливаться.

Для регулировок в меню EQ смотрите на стр. 45.

Исходные установки подчеркнуты подстрочной линией.

Все параметры в меню EQ

FRONT BASS XXX.X dB

FRONT BASS XXX Hz*

FRONT MID XXX.X dB

FRONT MID XXX Hz*

FRONT TREBLE XXX.X dB

FRONT TREBLE XXX Hz*

CENTER BASS XXX.X dB

CENTER BASS XXX Hz*

CENTER MID XXX.X dB

CENTER MID XXX Hz*

CENTER TREBLE XXX.X dB

CENTER TREBLE XXX Hz*

SURROUND BASS XXX.X dB

SURROUND BASS XXX Hz*

SURROUND TRE. XXX.X dB

SURROUND TRE. XXX Hz*

SUR.BACK BASS XXX.X dB

SUR.BACK BASS XXX Hz*

SUR.BACK TRE. XXX.X dB

SUR.BACK TRE. XXX Hz*

* Регулируется только при установке параметра “MENU EXPAND” на “ON”.

■ FRONT BASS XXX.X Hz (Нижние частоты фронтальных колонок)

Исходная установка: 250 Hz
Вы можете отрегулировать в диапазоне от 99 Гц до 1,0 кГц в 21 ступени.

■ FRONT MID XXX.X Hz (Средние частоты фронтальных колонок)

Исходная установка: 1.0 kHz
Вы можете отрегулировать в диапазоне от 198 Гц до 10 кГц в 37 ступенях.

■ FRONT TREBLE XXX.X Hz (Верхние частоты фронтальных колонок)

Исходная установка: 2.5 kHz
Вы можете отрегулировать в диапазоне от 1,0 кГц до 10 кГц в 23 ступенях.

■ CENTER BASS XXX.X Hz (Нижние частоты громкоговорителя центрального канала)

Исходная установка: 250 Hz
Вы можете отрегулировать в диапазоне от 99 Гц до 1,0 кГц в 21 ступени.

■ CENTER MID XXX.X Hz (Средние частоты громкоговорителя центрального канала)

Исходная установка: 1.0 kHz
Вы можете отрегулировать в диапазоне от 198 Гц до 10 кГц в 37 ступенях.

■ CENTER TREBLE XXX.X Hz (Верхние частоты громкоговорителя центрального канала)

Исходная установка: 2.5 kHz
Вы можете отрегулировать в диапазоне от 1,0 кГц до 10 кГц в 23 ступенях.

■ SURROUND BASS XXX.X Hz (Верхние частоты громкоговорителя центрального канала)

Исходная установка: 250 Hz
Вы можете отрегулировать в диапазоне от 99 Гц до 1,0 кГц в 21 ступени.

■ SURROUND TRE. XXX.X Hz (Верхние частоты колонок окружающего звучания)

Исходная установка: 2.5 kHz
Вы можете отрегулировать в диапазоне от 1,0 кГц до 10 кГц в 23 ступенях.

■ SUR.BACK BASS XXX.X Hz (Нижние частоты тыловой колонки окружающего звучания)

Исходная установка: 250 Hz
Вы можете отрегулировать в диапазоне от 99 Гц до 1,0 кГц в 21 ступени.

■ SUR.BACK TRE. XXX.X Hz (Верхние частоты тыловой колонки окружающего звучания)

Исходная установка: 2.5 kHz
Вы можете отрегулировать в диапазоне от 1,0 кГц до 10 кГц в 23 ступенях.

Присвоение названий предустановленным станциям и функциям

Вы можете ввести название, составляемое максимум из 8 знаков, и показать его на дисплее ресивера.

- 1 Для присвоения индексного названия предустановленной станции**
Поворачивая ручку FUNCTION, выберите TUNER. Затем, настройте на предустановленную станцию, которой вы хотите присвоить индексное название (стр. 28).

Для присвоения индексного названия функции

Поворачивая ручку FUNCTION, выберите функцию, которой вы хотите присвоить индексное название.

- 2 Нажмите кнопку CUSTOMIZE.**
Меню CUSTOMIZE появляется на дисплее.
- 3 Нажимая курсорную кнопку (>), выберите "NAME IN?".**
Название предустановленной станции или функции мигает.
- 4 Нажмите кнопку ENTER.**
Курсор мигает и вы можете выбрать знак.
- 5 Составьте индексное название при помощи поворотного контроллера Jog dial и курсорных кнопок (< или >).**
Поворачивая поворотный контроллер Jog dial, выберите знак. Затем нажав курсорную кнопку (>), переместите курсор в следующее положение.

Советы

- Вы можете выбрать тип знака, поворачивая поворотный контроллер Jog Dial, как нижеследующее.
Алфавитные буквы (прописные) →
Алфавитные буквы (строчные) →
Цифры → Символы
- Для ввода пробела поворачивайте поворотный контроллер Jog dial до тех пор, пока знак пробела не появится на дисплее.
- Если вы совершили ошибку, нажимайте курсорную кнопку (< или >) до тех пор, пока знак, который вы хотите исправить, не начнет мигание. Затем, поворачивая поворотный контроллер Jog dial, выберите правильный знак.

- 6 Нажмите кнопку ENTER.**
Введенное название зарегистрировано.

- 7 Для присвоения индексных названий другим предустановленным станциям и функциям повторите операции пп. 1–6.**

Примечание
(Только для моделей с районным кодом CEL или SEK)

При настройке на станцию RDS, название для которой введено вами, появляется название программированной станции (PS) взамен введенного названия. (Вы не можете изменять название программированной станции (PS). Введенное название заменяется названием программированной станции.)

Применение таймер засыпания

Вы можете настроить ресивер с пульта ДУ так, чтобы он автоматически выключился в заданное время.

Подробности смотрите в инструкции по пользованию, прилагаемой к пульту ДУ.

Модели с районным кодом U, CA

Используйте поставляемый пульт ДУ RM-PG411.

1 Нажмите кнопку **ALT**.

2 Нажмите кнопку **SLEEP** при включении питания.

При каждом нажатии кнопки **SLEEP** индикация изменяется циклически в следующем порядке:

2:00:00 → 1:30:00 → 1:00:00 → 0:30:00 → OFF

При срабатывании таймера засыпания индикация “SLEEP” горит на дисплее.

Для моделей с другими районными кодами

Используйте поставляемый пульт ДУ RM-LP211.

Выбирайте SLEEP из меню RECEIVER повторно при включении питания.

При каждом выборе **SLEEP** индикация изменяется циклически в следующем порядке:

2:00:00 → 1:30:00 → 1:00:00 → 0:30:00 → OFF

При срабатывании таймера засыпания индикация “SLEEP” горит на дисплее.

Модели с районным кодом SP, KR, E

Вы можете использовать также кнопку **SLEEP** на ресивере.

Совет

Для проверки оставшегося времени до выключения ресивера выберите или нажмите кнопку **SLEEP**. Оставшееся время появляется на дисплее.

Выбор акустических систем

(Только для моделей с районным кодом U, CA, CEL, CEK, SP, KR)

Установите переключатель **SPEAKERS** в соответствии с фронтальными колонками, которые вы хотите использовать.

Установить на **Чтобы выбрать**

A	Акустические системы, подключенные к клеммам FRONT SPEAKERS A .
B	Акустические системы, подключенные к клеммам FRONT SPEAKERS B .
A+B*	Акустические системы, подключенные к обоим клеммам FRONT SPEAKERS A и B (параллельное подключение). Звуковое поле устанавливается автоматически на 2CH STEREO .
OFF	Нет громкоговорительного выхода.

* Необходимо подключить фронтальные колонки с номинальным импедансом 8 Ом или выше, если вы хотите выбрать обе фронтальные колонки (A+B). В этом случае установить **IMPEDANCE SELECTOR** на “4Ω”.

Только для моделей с районным кодом E

Используйте переключатель **SPEAKERS** для выключения (OFF) или включения (ON) громкоговорительного выхода.

Прослушивание звука в другой комнате

(Только для моделей с районным кодом U, CA)

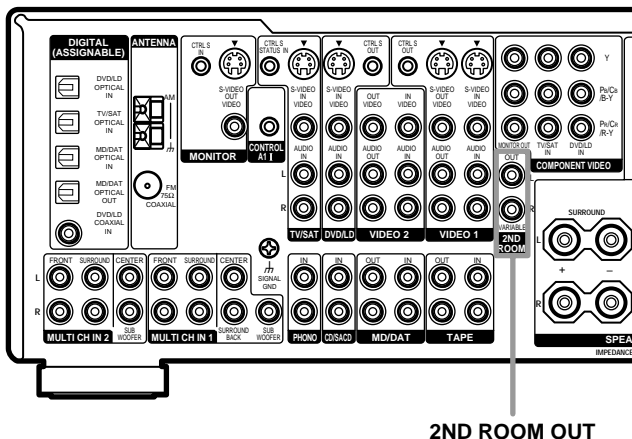

Вы можете выбрать аналоговые аудиосигналы, выводимые в другую комнату. Подробности о соединениях смотрите на стр. 59.

- 1 **Нажмите кнопку 2ND на пульте ДУ при нажатой кнопке USE MODE.**
Пульт ДУ переключается на режим второй комнаты. Подробности о поставляемом пульте ДУ смотрите в инструкции по пользованию, прилагаемой к нему.
- 2 **Включите ресивер (настоящий) в основной комнате.**
- 3 **Нажмите кнопку I/⏻ на пульте ДУ.**
Выход режима второй комнаты включается.
- 4 **Включите усилитель во второй комнате.**

- 5 **Нажав одну из кнопок функции на пульте ДУ (или нажимая кнопку 2ND ROOM на настоящем ресивере повторно), выберите сигналы источника, которые вы хотите вывести.**

(Только аналоговые аудиосигналы)
Источник меняется циклически в следующей последовательности:
SOURCE* → TAPE → MD/DAT → CD/SACD → TUNER

* Сигналы текущей функции выводятся.

- 6 **Нажимая кнопку MASTER VOL +/- на пульте ДУ, отрегулируйте уровень громкости во второй комнате.**
Установка уровня громкости по умолчанию равна $-\infty$ дБ (звук не выводится).

Примечание

При выключении настоящего ресивера выключается также выход режима второй комнаты.

Советы

- Только сигналы от компонентов, подключенных к аналоговым гнездам, выводятся через гнезда 2ND ROOM OUT. Не выводятся сигналы от компонентов, подключенных только к цифровым гнездам.
- В случае, когда выбран "SOURCE", сигналы, поступающие в гнезда MULTI CH IN, не выводятся от гнезд 2ND ROOM OUT даже при выборе MULTI CH DIRECT. Аналоговые аудиосигналы текущей функции выводятся.

■ Соединения для режима второй комнаты

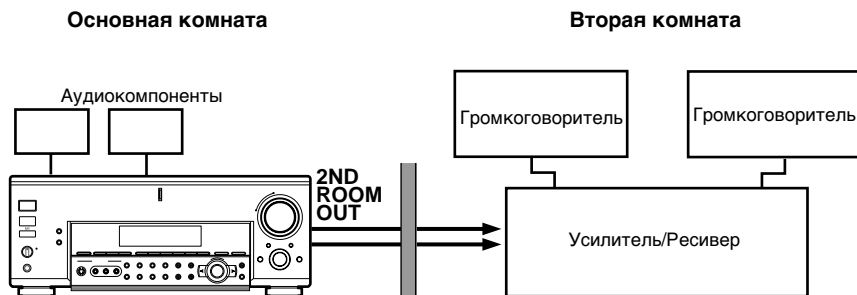

Запись

Перед приступлением к записи надо убедиться, что все компоненты подключены правильно.

Запись на аудиокассету или минидиск

Вы можете записать на минидиск или кассетную ленту при помощи ресивера. Смотрите инструкцию по эксплуатации к вашей кассетной деке или MD-деке при необходимости.

- 1 Выберите компонент, с которого будет выполняться запись.**
- 2 Подготовьте компонент к воспроизведению.**
Например, вставьте CD-диск в CD-плеер.
- 3 Вставьте незаписанную кассету или MD-диск в записывающую деку и отрегулируйте уровень записи по требованию.**
- 4 Начните запись на записывающем деке, а затем начните воспроизведение на воспроизводящем компоненте.**

Примечания

- Вы не можете записать цифровые аудиосигналы при работе с компонентом, подключенным к аналоговым гнездам TAPE OUT или MD/DAT OUT. Для записи цифровых аудиосигналов подключите цифровой компонент к гнездам DIGITAL MD/DAT OUT.
- Регулировки звука не оказывают воздействие на вывод сигналов от гнезд TAPE OUT или MD/DAT OUT.
- Аналоговые аудиосигналы текущей функции выводятся от гнезд REC OUT.
- Сигналы, поступающие в гнезда MULTI CH IN, не выводятся от гнезд REC OUT даже при выборе MULTI CH DIRECT. Аналоговые аудиосигналы текущей функции выводятся.
- Сигналы не выводятся от гнезд DIGITAL OUT (MD/DAT OPTICAL OUT) при выборе ANALOG DIRECT. Питание цифровых схем отсекается для обеспечения хорошего качества звучания при установке "D.POWER" на "AUTO OFF".

Запись на видеокассету

Вы можете записать с видеоманитофона, телевизора или LD-плеера при помощи ресивера. При редактировании записи на видеокассете вы можете также дополнить звуки от разных аудиоисточников. Смотрите инструкцию по эксплуатации к видеоманитону или LD-плееру при необходимости.

- 1 Выберите компонент, с которого будет выполняться запись.**
- 2 Подготовьте данный компонент к воспроизведению.**
Например, вставьте желаемый лазерный диск в LD-плеер.
- 3 Вставьте незаписанную видеокассету в видеоманитон (VIDEO 1 или VIDEO 2), на которую будет выполняться запись.**
- 4 Начните запись на записывающем видеоманитоне, а затем начните воспроизведение видеокассеты или лазерного диска, с которого вы хотите записать.**

Совет

Вы можете записать звук с любого аудиоисточника на видеокассету при копировании записи с видеокассеты или лазерного диска. Выберите точку на видеокассете, где вы хотите начать запись звука с другого аудиоисточника, выберите источник программы, и затем начните воспроизведение. Звук от данного аудиоисточника записывается на аудиотрек видеокассеты взамен звука от исходного носителя. Для восстановления аудиозаписи от исходного носителя надо выбрать видеоисточник опять.

Примечания

- Вы не можете записать цифровые аудиосигналы при помощи компонента, подключенного к аналоговым гнездам VIDEO 1 OUT или VIDEO 2 OUT.
- Необходимо выполнить обе цифровые и аналоговые подключения к входам TV/SAT и DVD/LD. Аналоговая запись не может выполняться, если выполнены только цифровые подключения.
- Некоторые источники содержат в себе систему защиты от копирования во избежание перезаписи. При этом перезапись с таких источников может не выполняться.
- Аналоговые аудиосигналы текущей функции выводятся от гнезд REC OUT.
- Сигналы, поступающие в гнезда MULTI CH IN, не выводятся от гнезд REC OUT даже при выборе MULTI CH DIRECT. Аналоговые аудиосигналы текущей функции выводятся.

Система управления CONTROL A1II/S-LINK*

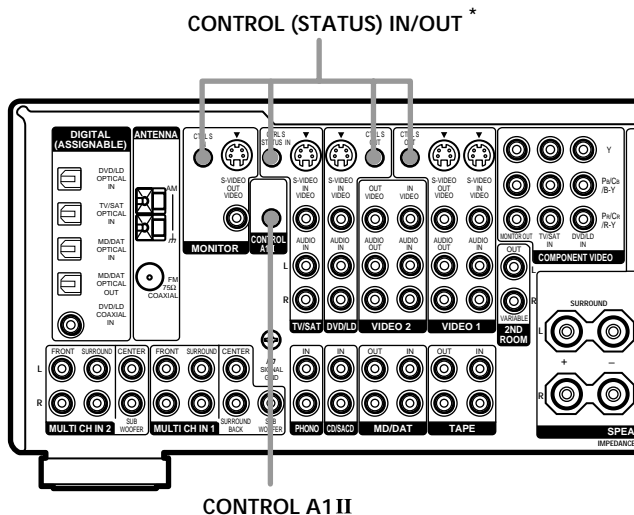

CONTROL A1 II

* Только для моделей с районным кодом U, CA

Использование системы CONTROL A1 II

Подготовка

В настоящем разделе пояснены основные функции системы управления CONTROL A1 II. Некоторые компоненты оснащены такими специальными функциями, как “синхронная перезапись компакт-диска” на кассетных деках, которые требуют соединений CONTROL A1 II. Для получения подробной информации о специальных операциях необходимо ссылаться на руководства по эксплуатации к компонентам, поставленные в комплекте вашего(их) компонента(ов).

Система управления CONTROL A1 II была разработана для упрощения операции аудиосистем, состоящих из отдельных компонентов фирмы Sony. Соединения CONTROL A1 II обеспечивают путь передачи сигналов управления, что позволяет функции автоматических операции и управления, как правило, соединенные с интегрированными системами.

В настоящее время, соединения CONTROL A1 II между CD-плеером, усилителем (ресивером), MD-декой и кассетной декой фирмы Sony позволяют автоматический выбор функции и синхронную запись.

В будущем соединение CONTROL A1 II будет служить как мультифункциональная шина, позволяющая управлять различными функциями для каждого компонента.

Примечания

- Система управления CONTROL A1 II предназначена для сохранения совместимости снизу вверх, так как данная система управления наращивана для осуществления новых функций. Однако, старшие модели компонентов будут несовместимыми с новыми функциями.
- Не эксплуатируйте аппарат по системе двунаправленной дистанционного управления при подключенных гнездах CONTROL A1 II через комплект интерфейса персонального компьютера к персональному компьютеру, которым работает программа “Редуктор минидиска” или аналогичная прикладная программа. Также, не эксплуатируйте подключенный компонент в порядке, не отвечающем функциям прикладной программы, так как прикладная программа может не работать правильно.

Система управления A1 II/S-LINK (продолжение)

Совместимость системы CONTROL A1 II с системой CONTROL A1

Система управления CONTROL A1 модернизирована в систему CONTROL A1II, которая является стандартной системой, применяемой в CD-чейнджере на 300 компакт-дисков и других современных компонентах фирмы Sony. Компонент с гнездами CONTROL A1 совместим с компонентом с гнездами CONTROL A1II и они могут подключиться друг к другому. Как правило, большинство функций, осуществляемых системой управления CONTROL A1, может осуществляться также системой управления CONTROL A1II. Однако, при выполнении соединений между компонентами, оснащенными гнездами CONTROL A1 и гнездами CONTROL A1II число функций, которые могут управляться системой, может быть ограничено в зависимости от компонента. Подробную информацию смотрите в руководствах по эксплуатации, поставленных в комплекте компонента(ов).

Подключение компонента, совместимого с CONTROL A1 II

- **В случае, если у вас имеется CD-проигрыватель, Супер Audio CD-проигрыватель, кассетная дека или MD-дека фирмы Sony, совместимая с CONTROL A1 II**

Используйте кабель CONTROL A1 (под "мини-джеки") для подключения гнезда CONTROL A1 II на CD-плеере, Супер Audio CD-плеере, кассетной деке или MD-деке к гнезду CONTROL A1 II на ресивере.

Подробности на стр. 61, а также в Инструкции по эксплуатации, прилагаемой к вашему CD-плееру, Супер Audio CD-плееру, кассетной деке или MD-деке.

Примечание

При выполнении соединений CONTROL A1II между ресивером и MD-декой, которая также подключена к компьютеру, нельзя давать ресиверу работать во время использования программных средств "Sony MD Editor". Это может привести к неполадке.

- **В случае, если у вас имеется CD-чейнджер фирмы Sony, оснащенный селектором COMMAND MODE**

При возможности переключать селектор COMMAND MODE вашего CD-чейнджера на CD1, CD2 или CD3 обязательно надо установить командный режим на "CD1" и подключить чейнджер к гнездам CD на ресивере.

Однако, если ваш CD-чейнджер фирмы Sony оснащен гнездами VIDEO OUT следует установить командный режим на "CD2" и подключить чейнджер к гнездам VIDEO2 на ресивере.

Подключения

Подключите кабели с монофоническим (2-полюсным) разъемом "мини-плаг" последовательно к гнездам CONTROL A1 II на задней стороне каждого компонента. Можно подключить до десяти CONTROL A1 II-совместимых компонентов в любом порядке. Однако, можно подключить только один из каждого типа компонента (например, один CD-плеер, одна MD-дека, одна кассетная дека и один ресивер).

(Можно подключить более двух CD-плееров или MD-дек в зависимости от модели. Подробности смотрите в руководствах по эксплуатации, поставленных в комплекте компонента.)

Пример



В системе управления CONTROL A1 II сигналы управления текут в обе стороны, поэтому, не имеется различие между гнездами IN и OUT. Если компонент оснащен более двумя гнездами CONTROL A1 II, то вы можете использовать любое из них или соединить отдельные компоненты к каждому гнезду.

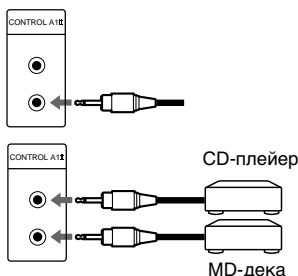

О гнездах CONTROL A1 и соединениях

Можно выполнить соединения между гнездами CONTROL A1 и CONTROL A1 II. Подробности о специальных соединениях или опциях настройки смотрите в руководствах по эксплуатации, поставленных в комплекте компонента(ов).

О соединительном кабеле

Некоторые CONTROL A1-совместимые компоненты поставляются комплектно с соединительным кабелем как аксессуар. При этом следует применить соединительный кабель при соединении компонента.

При использовании покупного кабеля следует применить кабель с монофоническим (2-полюсным) разъемом "мини-плаг" длиной менее 2 метров без сопротивления.

Основные функции

Функции системы CONTROL A1 II будут работать, пока требуемый компонент включен, даже если все другие подключенные компоненты не включены.

■ Автоматический выбор функции

Когда вы подключите CONTROL A1 II-совместимый усилитель (или ресивер) фирмы Sony к другим компонентам фирмы Sony при помощи кабелей с монофоническим разъемом "мини-плаг", селектор функции на усилителе (или ресивере) автоматически переключается на правильный вход при нажатии кнопки воспроизведения на одном из подключенных компонентов.

Примечания

- Надо подключить CONTROL A1-совместимый усилитель (ресивер) при помощи кабеля с монофоническим разъемом "мини-плаг" с целью использовать режим автоматического выбора функции.
- Данная функция срабатывает только при подключении компонентов к входам усилителя (или ресивера), соответствующим названиям на функциональных кнопках. Некоторые ресиверы позволяют изменить названия функциональных кнопок. При этом смотрите руководство по эксплуатации, поставленное в комплекте ресивера.
- При записи не воспроизведите никакие компоненты, за исключением источника записи. В противном случае режим автоматического выбора функции может включиться.

продолжение следует

Система управления A1 II/S-LINK (продолжение)

■ Синхронная запись

Данная функция позволяет выполнить синхронную запись между выбранным источником- и записывающим компонентами.

- 1 Установите селектор функции усилителя (или ресивера) на источник-компонент.
- 2 Установите источник-компонент на режим паузы (убедитесь, что оба индикатора ► и ■■ горят вместе).
- 3 Установите записывающий компонент на режим REC-PAUSE (Запись-Пауза).
- 4 Нажмите кнопку PAUSE на записывающем компоненте.
Источник-компонент отпустится от режима паузы, и скоро запись начнется. Когда воспроизведение источника-компонента завершится, то запись окончится.

Примечания

- Не устанавливайте более двух компонентов на режим паузы.
- Некоторые записывающие компоненты могут быть оснащены специальной функцией синхронной записи, для которой используется систему управления CONTROL A1 II, как "синхронная перезапись компакт-диска". При этом смотрите руководство по эксплуатации, поставленное в комплекте записывающего компонента.

Подключение компонента, совместимого с S-LINK CONTROL S

(Только для моделей с районным кодом U, CA)

Если у вас имеется телевизор, спутниковый тюнер, монитор, DVD-плеер или видеомагнитофон фирмы Sony, совместимый с S-LINK CONTROL S, соедините гнездо CTRL S (STATUS) IN (для телевизора, спутникового тюнера или монитора) или гнездо OUT (для видеомагнитофона или т.п.) на ресивере с соответствующим гнездом S-LINK на компоненте соединительным кабелем аудио/видео/управляющего сигнала (B комплекте) или соединительным кабелем управляющего сигнала (B комплекте). Подробности смотрите в Инструкции по эксплуатации, прилагаемой к вашему телевизору, спутниковому тюнеру, монитору, видеомагнитофону или т.п.

На нижеприведенном рисунке показана схема подключения компонентов, совместимых с S-LINK CONTROL S, на примере телевизора, видеомагнитофона и DVD-плеера. Если ваш телевизор подключен к ресиверу, как показано ниже, то входной режим телевизора переключается на видеовход в любое время, когда включается ресивер. Если соединения ресивера выполнены, как ниже показано, входной режим ресивера переключается на VIDEO 1 или DVD/LD в любое время, когда включается видеомагнитофон или DVD-плеер.

При этих же соединениях входной режим ресивера также переключается на телевизор в любое время, когда включается телевизор.

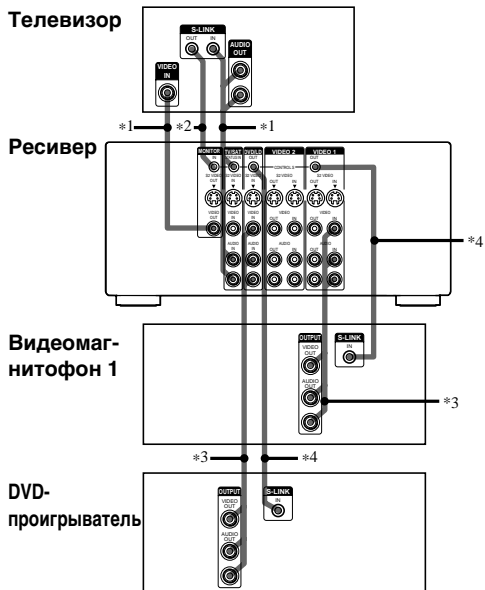

- *1 Кабель аудио/видео/управляющего сигнала (поставляемый в комплекте). Вытяните видеокабель из кабеля аудио/видео/управляющего сигнала, поставляемого в комплекте.
- *2 Кабель управляющего сигнала (поставляемый в комплекте).
- *3 Аудио/видеокабель (не поставляемый в комплекте).
- *4 Кабель управляющего сигнала (не поставляемый в комплекте). Используйте кабель с монофоническим (2-полюсным) разъемом "мини-плаг" длиной менее 2 метров.

Примечание

Подробности об управлении, выполняемом от вашего телевизора, смотрите в инструкции по эксплуатации, прилагаемой к нему.

Меры предосторожности

По безопасности

При попадании твердого предмета или жидкости в корпус надо отключить ресивер от сети и подвергнуть его проверке квалифицированным персоналом перед дальнейшей эксплуатацией.

По источнику питания

- Перед эксплуатацией аппарата надо проверить, что рабочее напряжение соответствует напряжению, принятому в вашем районе. Рабочее напряжение указано на табличке, расположенной на задней панели ресивера.
- Аппарат не отключается от источника питания переменного тока (сети) даже при выключении ресивера собственно, пока силовой кабель не отключится от настенной розетки.
- При длительном нахождении ресивера в нерабочем состоянии надо отсоединить его от настенной розетки. При отсоединении силового кабеля переменного тока следует вынуть его, захватывая за штепсель; категорически запрещается вынуть кабель, захватывая за сам кабель.
- (Для моделей с районным кодом U или CA)
Один ножевой контакт на штепселе шире, чем другой для обеспечения безопасности и только первый устанавливается плотно в настенную розетку. В случае, если штепсель не может вставляться в розетку полностью, то посоветуйтесь с вашим дилером.
- Силовой кабель переменного тока допускается заменить только в квалифицированном центре обслуживания.

По перегреву

Повышение температуры аппарата во время работы не является его неисправным состоянием. Если аппарат работает долгое время с большой громкостью, температура верхней, боковых и нижней сторон корпуса повышается значительно. В таком случае во избежание ожога не следует касаться корпуса.

По установке

- Следует установить ресивер в достаточно проветриваемом помещении для предотвращения его от перегрева и, в результате, удлинения его срока службы.
- Не следует устанавливать ресивер близко к источникам тепла или в помещении, подвергающемся воздействиям прямых солнечных лучей, в месте с чрезмерной запыленностью или в месте, где создаются механические удары.
- На корпус не следует поставить никакой предмет, который мог бы закрыть вентиляционные отверстия или вызвать неисправность аппарата.

По эксплуатации

Перед подключением других компонентов необходимо выключить ресивер и отсоединить его от сети.

По очистке

Следует очистить корпус, панель и органы управления мягкой ветошью, слегка смоченной раствором неагрессивного детергента. Нельзя применять любого из абразивного материала, очищающего порошка или такого растворителя, как спирт или бензин.

Если имеется вопрос или проблема относительно вашего ресивера, то посоветуйтесь с ближайшим дилером фирмы Sony.

Возможные неисправности и способы их устранения

Если возникли затруднения при работе с данным ресивером, то надо устранить их по нижеприведенным указаниям. В случае, если невозможно решить проблему, то посоветуйтесь с ближайшим дилером фирмы Sony.

Звук не выдается, несмотря на то, что компонент выбран.

- Проверьте, что ресивер и все компоненты включены.
- Проверьте, что регулятор MASTER VOLUME не установлен в положение $-\infty$ дБ.
- Проверьте, что переключатель SPEAKERS не установлен в положение OFF (стр. 57).
- Проверьте, что все акустические кабели подключены правильно.
- Нажав кнопку MUTING, отмените функцию приглушения звука.

“Not PCM” появляется на дисплее и никакой звук не слышится.

- Установите параметр “DECODE FORMAT” на режим “AUTO” в меню CUSTOMIZE (стр. 47).

Звук не выдается от определенного компонента.

- Проверьте, что данный компонент подключен правильно к аудиовходным гнездам, предназначенным для него.
- Проверьте, что кабель(и), используемый(е) для соединения, вставлен(ы) достаточно в гнезда как на ресивере, так и на компоненте.

Звук не выдается от одной из фронтальных колонок.

- Подключите пару наушников к гнезду PHONES и убедитесь, что звук выводится от наушников. Если звук выводится только по одному каналу от наушников, то компонент может не быть подключен к ресиверу правильно. Проверьте, что все кабели вставлены достаточно в гнезда как на ресивере, так и на компоненте. Если звуки по обоим каналам выводятся от наушников, то данная фронтальная колонка может не быть подключена к ресиверу правильно. Проверьте соединение данной фронтальной колонки, от которой не выводится звук.

Звук не выдается или только звук значительно низкого уровня слышится.

- Проверьте, что акустические системы и компоненты подсоединены надежно.
- Проверьте, что правильный компонент выбран на ресивере.
- Проверьте, что переключатель SPEAKERS не установлен в положение OFF (стр. 57).
- Проверьте, что наушники не подключены.
- Нажав кнопку MUTE, отмените функцию приглушения звука.
- Предохранительное устройство на ресивере включено в результате короткого замыкания. Выключите ресивер, устраните причину короткого замыкания и включите питание опять.
- В том случае, когда только звук значительно низкого уровня слышится, то проверьте, срабатывает ли режим NIGHT MODE (стр. 38).

Звуки по левому и правому каналам не сбалансированы или перепутаны.

- Проверьте, что акустические системы и компоненты подключены правильно и надежно.
- Отрегулируйте параметры баланса звуков в меню LEVEL.

Чрезмерный фон или шум слышится.

- Проверьте, что акустические системы и компоненты подключены надежно.
- Проверьте, что соединительные кабели находятся далеко от трансформатора или электродвигателя и также на расстоянии не менее 3 метров от телевизора и флуоресцентного освещения.
- Передвиньте телевизор дальше от аудиокомпонентов.
- Убедитесь, что заземление выполнено через клемму \neq SIGNAL GND (только при подключении проигрывателя грампластинок).
- Штекеры и гнезда загрязнены. Вытрите их тряпкой, слегка смоченной спиртом.

Звук не выдается от громкоговорителя центрального канала.

- Убедитесь, что функция звукового поля включена (нажмите кнопку MODE +/-).
- Выберите режим CINEMA STUDIO EX (стр. 35).
- Отрегулируйте уровень звука громкоговорителя (стр. 44).
- Убедитесь, что параметр размера громкоговорителя центрального канала установлен на "SMALL" или "LARGE" (стр. 21).

Звук не выдается или только звук значительно низкого уровня слышится от колонок окружающего звучания/тыловой колонки окружающего звучания.

- Убедитесь, что функция звукового поля включена (нажмите кнопку MODE +/-).
- Выберите режим CINEMA STUDIO EX (стр. 35).
- Отрегулируйте уровень громкости колонок (стр. 44).
- Убедитесь, что параметр размера колонок окружающего звучания/тыловой колонки окружающего звучания установлен на "SMALL" или "LARGE" (стр. 22).

Эффект окружающего звучания не может получиться.

- Убедитесь, что функция звукового поля включена (нажмите кнопку MODE +/-).
- Функция звукового поля не действительна для сигналов с частотой дискретизации более 48 КГц.
- В том случае, когда параметр INPUT MODE установлен на режим "AUTO MULTI CH 1 или 2" и цифровые сигналы вводятся, или, когда параметр INPUT MODE установлен на режим "MULTI CH 1 или 2 FIXED", то невозможно изменить звуковое поле (стр. 42).

Многоканальный звук по Dolby Digital или DTS не воспроизводится.

- Проверьте, что воспроизводимый DVD-диск или др. записан в формате Dolby Digital или DTS.
- При подключении DVD-плеера или др. к цифровым входным гнездам ресивера надо проверить установку аудиосигналов (установки для выходных аудиосигналов) на подключенном компоненте.

Запись не может выполняться.

- Проверьте, что компоненты подключены правильно.
- Выберите источник-компонент при помощи переключателя FUNCTION.
- При записи с цифрового компонента надо убедиться, что параметр INPUT MODE установлен на режим ANALOG 2CH FIXED (стр. 42), перед приступлением к записи на компоненте, подключенном к аналогим клеммам MD/DAT или TAPE.
- При записи с цифрового компонента надо убедиться, что параметр INPUT MODE установлен на режим COAXIAL FIXED или OPTICAL FIXED (стр. 42), перед приступлением к записи на компоненте, подключенном к клеммам DIGITAL MD/DAT OUT.
- Установите параметр "D.POWER" на режим "ALWAYS ON" при выборе ANALOG DIRECT, так как цифровые аудиосигналы не выводятся в режиме "AUTO OFF".

Возможные неисправности и способы их устранения (продолжение)

Для подключения LD-плеера через демодулятор радиочастоты.

- Подключите LD-плеер к демодулятору радиочастоты, и затем подключите оптический или коаксиальный цифровой выход демодулятора радиочастоты к гнезду DVD/LD OPTICAL IN или COAXIAL на ресивере. При выполнении данного подключения необходимо установить параметр INPUT MODE вручную (стр. 42). Ресивер может не работать правильно при установке параметра INPUT MODE на AUTO 2CH. Подробности о соединениях DOLBY DIGITAL RF смотрите в инструкции по эксплуатации, поставляемой в комплекте демодулятора радиочастоты.

Качество приема FM-станций низко.

- При помощи 75-Ом-ного коаксиального кабеля подсоедините ресивер к наружной FM-антенне, как показано ниже. При подсоединении ресивера к наружной антенне надо заземлить его для защиты от молнии. Во избежание взрыва газов не допускается подсоединение заземляющего провода к газопроводу.

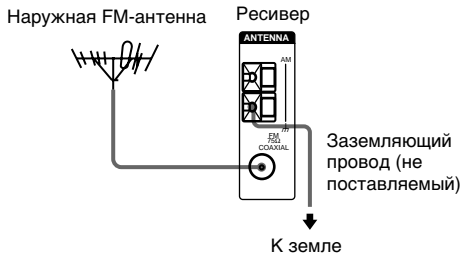

Настройка на радиостанции не может выполняться.

- Проверьте, что антенны подсоединены надежно. Отрегулируйте антенны и подсоедините внешнюю антенну при необходимости.
- Интенсивность сигнала радиостанций слишком мала (в режиме автоматической настройки). Выполните настройку в режиме прямой настройки.
- Убедитесь, что интервал настройки установлен правильно (при настройке на AM-радиостанции в режиме прямой настройки).
- Никакие станции не установлены предварительно или предустановленные станции стерты (при настройке со сканированием предустановленных станций). Предварительно установите станции (стр. 27).
- Нажав кнопку DISPLAY, выведите частоту на дисплей.

Система RDS не работает.*

- Убедитесь, что вы настроили на FM-станцию по системе RDS.
- Выберите сильнее FM-станцию.

Нужная информация RDS не получается.*

- Обратитесь к радиостанции и проверьте, осуществляет ли она данный сервис действительно или нет. Данный сервис может временно быть не в порядке.

Изображение не выводится или нечеткое изображение выводится на экран телевизора или монитора.

- Выберите подходящую функцию на ресивере.
- Настройте телевизор на подходящий входной режим.
- Переместите телевизор подальше от аудиокомпонентов.

Дистанционное управление

Пульт ДУ не работает.

- Направьте пульт ДУ на датчик ДУ  на ресивере.
- Удалите препятствующие предметы в пути между пультом ДУ и ресивером.
- Замените все батарейки в пульте ДУ на новые, если они разряжены.
- При несоответствии режима COMMAND MODE между ресивером и пультом ДУ невозможна передача сигналов между ними (стр. 48).
- Убедитесь, что выбрана правильная функция на пульте ДУ.
- При управлении компонентом, выпущенным не фирмой Sony, пульт ДУ может не работать правильно в зависимости от модели и завода-изготовителя данного компонента.

Справочная информация о стирании запомненных в память данных

Для стирания	Смотрите
всех запомненных установок	стр. 20
дополнительно настроенных режимов звукового поля	стр. 45

* Только для моделей с районным кодом CEL, CEK.

Технические характеристики

Усилитель

ВЫХОДНАЯ МОЩНОСТЬ

Модели с районным кодом U, CA

Номинальная выходная мощность в стереорежиме

(8 Ом, 20 Гц – 20 кГц, коэфф.гармоник 0,09%)
100 Вт + 100 Вт
(4 Ом, 20 Гц – 20 кГц, коэфф.гармоник 0,09%)
80 Вт + 80 Вт

Справочная выходная мощность

(8 Ом, 20 Гц – 20 кГц, коэфф.гармоник 0,09%)

Фронтальные колонки¹⁾: 100 Вт + 100 Вт
Центральный громкоговоритель¹⁾: 100 Вт
Колонки окруж. звучания¹⁾: 100 Вт + 100 Вт
Тыловая колонка окруж.звучания¹⁾: 100 Вт

(4 Ом, 20 Гц – 20 кГц, коэфф.гармоник 0,09%)

Фронтальные колонки¹⁾ 80 Вт + 80 Вт
Центральный громкоговоритель¹⁾: 80 Вт
Колонки окруж. звучания¹⁾: 80 Вт + 80 Вт
Тыловая колонка окруж.звучания¹⁾: 80 Вт

Модели с другими районными кодами

Номинальная выходная мощность в стереорежиме

(8 Ом, 1 кГц, коэфф.гармоник 0,7%)
100 Вт + 100 Вт²⁾
(4 Ом, 1 кГц, коэфф.гармоник 0,7%)
90 Вт + 90 Вт²⁾

Справочная выходная мощность²⁾

(8 Ом, 1 кГц, коэфф.гармоник 0,7%)
Фронтальные колонки¹⁾: 100 Вт + 100 Вт
Центральный громкоговоритель¹⁾: 100 Вт
Колонки окруж. звучания¹⁾: 100 Вт + 100 Вт
Тыловая колонка окруж.звучания¹⁾: 100 Вт
(4 Ом, 1 кГц, коэфф.гармоник 0,7%)
Фронтальные колонки¹⁾: 90 Вт + 90 Вт
Центральный громкоговоритель¹⁾: 90 Вт
Колонки окруж. звучания¹⁾: 90 Вт + 90 Вт
Тыловая колонка окруж.звучания¹⁾: 90 Вт
(8 Ом, 20 Гц – 20 кГц, коэфф.гармоник 0,09%)
Фронтальные колонки¹⁾: 90 Вт + 90 Вт
Центральный громкоговоритель¹⁾: 90 Вт
Колонки окруж. звучания¹⁾: 90 Вт + 90 Вт
Тыловая колонка окруж.звучания¹⁾: 90 Вт
(4 Ом, 20 Гц – 20 кГц, коэфф.гармоник 0,09%)
Фронтальные колонки¹⁾: 80 Вт + 80 Вт
Центральный громкоговоритель¹⁾: 80 Вт
Колонки окруж. звучания¹⁾: 80 Вт + 80 Вт
Тыловая колонка окруж.звучания¹⁾: 80 Вт

1) В зависимости от установкам звукового поля и источника, звуковой выходной сигнал может отсутствовать.

2) Измерено в следующих условиях:

Районный код	Электропитание
E	240 В пер.т., 50 Гц
SP, CEL, CEK, KR	230 В пер.т., 50 Гц

продолжение следует

Технические характеристики (продолжение)

Частотная характеристика

PHONO	Кривая выравнивания RIAA $\pm 0,5$ дБ
CD/SACD, TAPE, MD/DAT, TV/SAT, DVD/LD, VIDEO 1, 2, 3	10 Гц – 100 кГц +0,5/-2 дБ (при выборе ANALOG DIRECT)

Входы (аналоговые)

PHONO	Чувствительность: 2,5 мВ Импеданс: 50 кОм Отношение сигнал/ шум ³⁾ : 86 дБ (А, 2,5 мВ ⁴⁾)
MULTI CH IN 1, 2, CD/SACD, TAPE, MD/DAT, DVD/LD, TV/SAT, VIDEO 1, 2, 3	Чувствительность: 150 мВ Импеданс: 50 кОм Отношение сигнал/ шум ³⁾ : 96 дБ (А, 150 мВ ⁴⁾)

- 3) Короткое замыкание входа
4) Схема с весовой обработкой сигналов,
уровень входного сигнала

Входы (цифровые)

DVD/LD (Коаксиальный)	Импеданс: 75 Ом Отношение сигнал/ шум: 100 дБ (А, ФНЧ на 20 кГц)
DVD/LD, TV/SAT, MD/DAT, VIDEO3 (Оптический)	Отношение сигнал/ шум: 100 дБ (А, ФНЧ на 20 кГц)

Выходы

TAPE, MD/DAT (REC OUT), VIDEO 1, 2 (AUDIO OUT)	Напряжение: 150 мВ Импеданс: 2,2 кОм
FRONT L/R, CENTER, SURROUND L/R, SURROUND BACK, SUB WOOFER	Напряжение: 2 В Импеданс: 1 кОм

Эквалайзер

Нижние частоты:	99 Гц~1,0 кГц
Промежуточные частоты (только для фронтальных лев./прав. колонок и центрального громкоговорителя):	198 Гц~10 кГц
Верхние частоты:	1,0 кГц~10 кГц
Уровень усиления:	± 10 дБ, с шагом 0,5 дБ

FM-тuner

Диапазон настройки 87,5 – 108,0 МГц

Клеммы для подсоединения антенн

75 Ом,
несбалансированные

Чувствительность

Монорежим: 18,3 дБf, 2,2 мкВ/75 Ом
Стереорежим: 38,3 дБf, 22,5 мкВ/75 Ом

Используемая чувствительность

11,2 дБf, 1 мкВ/75 Ом

Отношение сигнал/шум

Монорежим: 76 дБ
Стереорежим: 70 дБ

Коэффициент гармоник при 1 кГц

Монорежим: 0,3%
Стереорежим: 0,5%

Разделение 45 дБ при 1 кГц

Частотная характеристика

30 Гц – 15 кГц,
+0,5/-2 дБ

Селективность 60 дБ при 400 кГц

AM-тuner

Диапазон настройки

Модели с районным кодом U, CA

На шкале настройки 10 кГц: 530 – 1.710 кГц⁵⁾

На шкале настройки 9 кГц: 531 – 1.710 кГц⁵⁾

Модели с районным кодом E

На шкале настройки 10 кГц: 530 – 1.610 кГц⁵⁾

На шкале настройки 9 кГц: 531 – 1.602 кГц⁵⁾

Модели с районным кодом SP, CEL, CEK, KR

На шкале настройки 9 кГц: 531 – 1.602 кГц

Антенна

Рамочная

Используемая чувствительность

50 дБ/м (при 1.000 кГц
или 999 кГц)

Отношение сигнал/шум 54 дБ (при 50 мВ/м)

Коэффициент гармоник 0,5% (50 мВ/м, 400 Гц)

Селективность

При 9 кГц: 35 дБ
При 10 кГц: 40 дБ

- 5) Можно переключить шкалу настройки на AM-станцию между 9 кГц и 10 кГц. После настройки на любую AM-станцию выключите ресивер. При нажатой кнопке TUNING + нажмите кнопку I/⏪. Все предустановленные станции стираются при переключении шкалы настройки. При возвращении шкалы настройки в 10 кГц (или 9 кГц) повторите вышеуказанную операцию.

Видеомагнитофон

Входы/Выходы

Video: 1 В размах, 75 Ом
S-video: Y: 1 В размах, 75 Ом
C: 0,286 В размах, 75 Ом

COMPONENT VIDEO

(За исключением моделей с районным кодом CEL или CEK): Y: 1 В размах, 75 Ом
B-Y: 0,7 В размах, 75 Ом
R-Y: 0,7 В размах, 75 Ом

Общие данные

Электропитание

Районный код	Электропитание
U, CA	120 В пер.т., 60 Гц
CEL, CEK	230 В пер.т., 50/60 Гц
SP	220 – 230 В пер.т., 50/60 Гц
E	120/220/240 В пер.т., 50/60 Гц
KR	220 – 230 В пер.т., 60 Гц

Потребляемая мощность

Районный код	Потребляемая мощность
U	290 Вт
CA	340 ВА
CEL, CEK	300 Вт
SP, E, KR	300 Вт

Потребляемая мощность (в дежурном режиме)

0,8 Вт (при установке "POWER SAVE" в меню CUSTOMIZE на "OFF")/0,5 Вт (на "ON")

Выходы переменного тока

Районный код	Выходы переменного тока
U, CA	2 переключаем., не более 120 Вт/1 А
SP, CEL, CEK	1 переключаем., не более 100 Вт
E	2 переключаем., не более 100 Вт

Габариты 430 × 161 × 400 мм
включая
выступающие детали
и органы управления

Масса (ориентировочн.) 13,3 кг

Аксессуары, поставляемые в комплекте

Проволочная FM-антенна (1)
Рамочная AM-антенна (1)
Для моделей с районным кодом U, CA;
Кабель аудио/видео/управляющего сигнала (1)
Кабель управляющего сигнала (под разъемы "мини-джек") (1)
Пульт ДУ RM-PG411 (1)
Батарейки R6 (размера AA) (2)
Для моделей с другими районными кодами;
Пульт ДУ RM-LP211 (1)
Батарейки R6 (размера AA) (3)

Подробности о районном коде применяемого компонента смотрите на стр. 3.

Конструкция и технические характеристики могут изменяться без дополнительной информации.

Предметный указатель

OSD (Экранная
индикация) 48

RDS
(Радиоинформационная
система) 29

А, Б

Автоматическая настройка 25
Аксессуары в комплекте 71
Акустические системы
Импеданс 18
Подключение 19
Регулировка уровня
громкости 23
Установка 18

В, Г, Д, Е, Ж

Выбор
звукового поля 35 – 37
компонентов 24
фронтальных
акустических систем 57

З

Запись
на аудиокассету или
MD-диск 60
на видеокассету 60
Звуковое поле
Возврат в исходное
положение 45
Выбор 35 – 37
Дополнительная
настройка 43
Предварительно
программированное
35 – 37

И, К, Л

Изменение
индикации 31
уровня эффекта 43
Испытательный тональный
сигнал 23

М

Меню CUSTOMIZE 46, 56
Меню EQ 45, 55
Меню LEVEL 44, 54
Меню SET UP 21, 48
Меню SURROUND 43, 52

Н, О

Настройка
автоматическая 25
на предустановленные
станции 27
прямая 26

П

Перезапись. См. “Запись”.
Предустановленные
станции
Порядок настройки 28
Порядок предварительной
установки 27
Присвоение индексного
названия. См.
“Присвоение названий”.
Присвоение названий 56
Прямая настройка 26

Р

Регулировка
параметров
CUSTOMIZE 46, 56
параметров EQ 45, 55
параметров LEVEL 44, 54
параметров SET UP 21, 48
параметров
SURROUND 43, 52
уровня громкости
громкоговорителя 23
яркости экрана
дисплея 31
Редактирование. См.
“Запись”.

С, Т, У, Ф, Х

Сканирование
предустановленных
станций. См.
“Настройка на
предустановленные
станции”.
радиостанций. См.
“Автоматическая
настройка”.
Стирание памяти ресивера 20
Таймер засыпания 57
Уровень эффекта 43

Ц, Ч, Ш, Щ, Э, Ю, Я

Цифровое кинозвучание
35
Частота разделения 52
Этикетирование. См.
“Присвоение
названий”.