



4-246-665-21(1)

Nederlands

WAARSCHUWING

Stel het apparaat niet bloot aan regen of vocht, om gevaar voor brand of een elektrische schok te voorkomen.

Om brand te voorkomen, mogen de ventilatieopeningen van het apparaat niet worden afgedekt door kranen, tafeldelken, gordijnen, enz. Zet ook geen brandende kaarsen op het apparaat.

Om gevaar van brand of een elektrische schok te voorkomen, mogen er geen vazen op het apparaat worden geplaatst.

Open de behuizing niet, om een elektrische schok te vermijden. Laat eventuele reparaties verrichten door bevoegd onderhoudspersoneel.

Plaats het apparaat niet in een gesloten ruimte, zoals een boekenrek of ingebouwde kast.

Betreffende deze gebruiksaanwijzing

De aanwijzingen in deze handleiding gelden voor de SA-VE145 Sony Micro Satellite Systems luidsprekers.

De SA-VE145 is een 5,1-kanals luidsprekersysteem bestaande uit twee voorluidsprekers, twee surroundluidsprekers, een middenluidspreker en een subwoofer. Het is compatibel met Sony Digital Cinema Sound, Dolby* Pro Logic en Dolby Digital, en dus ideaal voor de weergave van filmgeluid.

* Geproduceerd onder licentie van Dolby Laboratories. DOLBY, het dubbele D-symbool "PRO LOGIC" en "Dolby Digital" zijn handelsmerken van Dolby Laboratories.

Voorzorgsmaatregelen

Veiligheid

• Controleer, alvorens het luidsprekersysteem in gebruik te nemen, of de bedrijfsspanning van de apparatuur overeenkomt met de plaatselijke netspanning.

• Zolang de stekker van het netsnoer in het stopcontact zit, blijft er een geringe hoeveelheid stroom naar de apparatuur lopen, ook al is de apparatuur zelf uitgeschakeld.

• Trek de stekker uit het stopcontact wanneer u denkt de apparatuur geruime tijd niet te gebruiken. Pak de stekker vast om deze uit het stopcontact te trekken. Trek nooit aan het snoer.

• Mocht er vloeistof of een voorwerp in het inwendige van de apparatuur terechtkomen, verbreek dan de aansluiting op het stopcontact en laat de stereo-installatie eerst door een deskundige nakijken alvorens deze weer in gebruik te nemen.

• Mocht het nodig zijn het netsnoer of de stekker te vervangen, laat dit dan uitsluitend door een erkende onderhoudsdienst verrichten.

Zorgvuldig behandelen

• Let op de luidsprekers niet langdurig achterteen te belasten met een vermogen dat het maximaal ingangsvermogen van dit luidsprekersysteem overschrijdt.

• Als bij het aansluiten de plus- en min-polen verwisseld worden, zal bij weergave de positie van de muziekinstrumenten onduidelijk zijn, terwijl de lage tonen grotendeels zullen ontbreken.

• Contact tussen ontblote luidsprekerdraden bij de luidspreker aansluitingen kan kortsluiting veroorzaken.

• Schakel de versterker uit alvorens de luidsprekers aan te sluiten, om beschadiging van de luidsprekers te voorkomen.

• De voorroosters van de luidsprekers zijn niet afneembaar. Probeer niet enig voorrooster te verwijderen, want daardoor kunt u de luidsprekers beschadigen.

Als de kleurweergave van een TV-scherm in de buurt is gestoord.

Dankzij de magnetische afscherming van dit luidsprekersysteem kunnen de luidsprekers in de buurt van een TV-toestel worden opgesteld. Toch kan zich in bepaalde gevallen ongelijkmatige kleurweergave voordoen, afhankelijk van het type kleuren-TV waarover u beschikt.

Wanneer zich storing in de kleurweergave voordoet...

→Schakel het TV-toestel uit en schakel het na 15 tot 30 minuten weer in.

Als de kleuren nog steeds niet goed zijn...

→Zet dan de luidsprekers en het TV-toestel wat verder uit elkaar.

Als er een fluit- of loeiton gaat "ronzingen"

Zet de luidsprekers verder van de andere geluidsapparatuur of verminder de geluidssterkte op de versterker.

Opstelling

• Zet de luidsprekers niet scheef.

• Plaats de luidsprekers zo dat ze niet blootgesteld worden aan:—extreme hitte of koude—stof of vuil—erg veel vocht—heftige trillingen—directe zonnestraling

• Ga voorzichtig te werk wanneer u de luidspreker op een speciaal behandelde vloer (met was of olie behandeld, gepolijst, enzovoort) plaatst; anders kunnen vlekken of verkleuringen optreden.

Reinigen

U kunt de buitenkant van de luidsprekers schoonmaken met een zachte doek, licht bevochtigd met wat water of milde vloeibare zeep. Gebruik geen schuurspoons, schuurmiddelen of vluchtige stoffen zoals spiritus of benzine.

Zet het volume niet zo hoog dat het geluid vervormt.

Wanneer het volume te hoog is, wordt de beveiligingsschakeling van de luidspreker geactiveerd en daalt het geluidsniveau plots. Dat is normaal. Zet het volume dan lager en wacht enkele ogenblikken tot de normale werking is hersteld.

Mocht u vragen of problemen met uw luidsprekers hebben, aarzel dan niet contact op te nemen met de dichtstbijzijnde Sony handelaar.

Aansluiten van de luidsprekers

Verbind de luidsprekers met de luidspreker-uitgangen van een versterker. (A)

Zorg dat alle apparatuur (inclusief de subwoofer) is uitgeschakeld alvorens u enige aansluiting gaat maken.

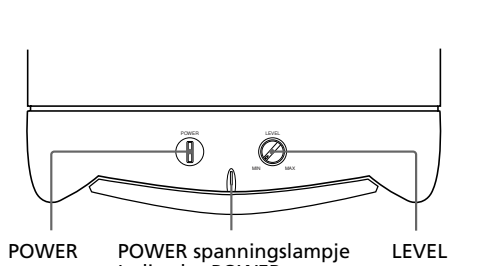
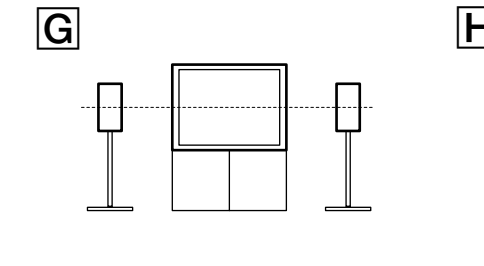
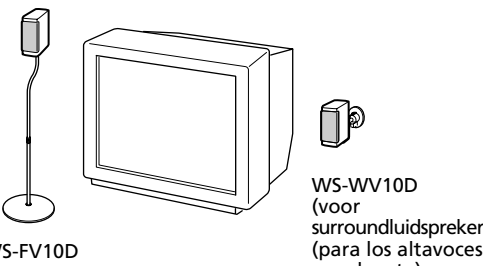
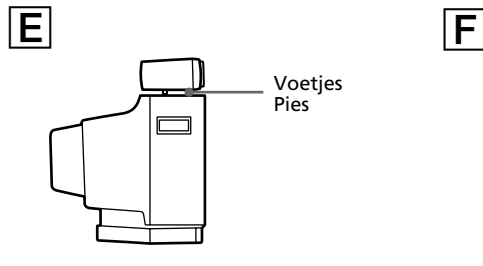
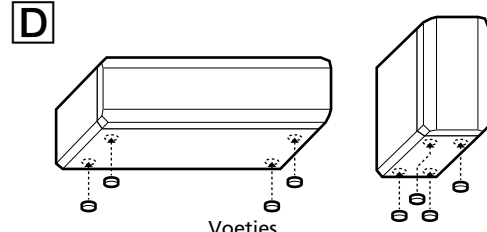
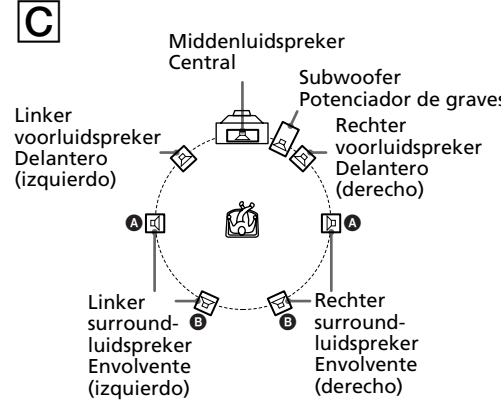
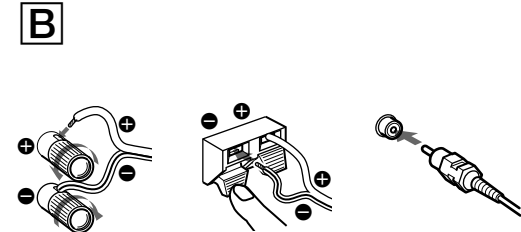
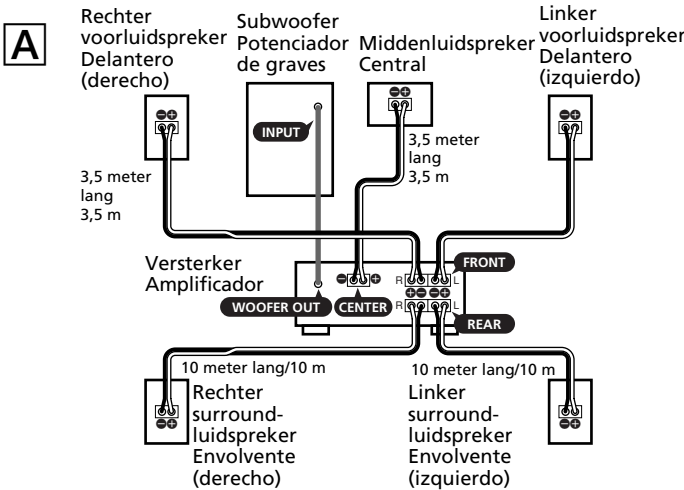

Opmerkingen (B)

- Let erop dat de plus (+) en min (-) aansluitingen van de luidsprekers overeenstemmen met de plus (+) en min (-) aansluitingen van de versterker.
- Draai de schroeven van de luidspreker aansluitingen stevig vast omdat losse schroeven storende bijgeluiden kunnen veroorzaken.
- Zorg dat alle aansluitingen stevig vast zitten. Contact tussen ontblote luidsprekerdraden bij de luidspreker aansluitingen kan kortsluiting veroorzaken.
- Sluit de subwoofer niet aan op de CENTER uitgangsaansluiting van de versterker (die bestemd is voor Dolby Pro Logic of Dolby Digital). Indien u dat toch doet, produceert de subwoofer geen geluid.
- Zie voor nadere aanwijzingen voor het aansluiten op uw versterker de gebruiksaanwijzing van de versterker.

Tip
Alle gestrepte draden hebben een negatieve polariteit en dienen dus te worden verbonden met de min (-) luidspreker aansluitingen.

Opstellen van de luidsprekers

Plaatsing van elke luidspreker (C)

Richt elke luidspreker naar uw favoriete luisterplaats. Het beste akoestische effect zult u verkrijgen als alle luidsprekers op gelijke afstand van uw luisterplaats staan. Zet de voorluidsprekers op geschikte afstand links en rechts van uw TV-toestel.

Zet de subwoofer naast het TV-toestel. Zet de middenluidspreker midden bovenop uw TV-toestel. De beste plaatsing van de surroundluidsprekers is afhankelijk van de vorm van uw kamer. U kunt de surroundluidsprekers opstellen aan weerszijden van uw luisterplaats of desgewenst achter uw luisterplaats.

Tips

- Filmgeluid klinkt het best in een kamer zonder galm of echo (dus zonder veel harde, vlakke wanden en lefst met de gordijnen dicht).
- Muziek (vooral klassieke muziek) klinkt vaak het best in een kamer met wel wat galm en weerkaatsing.

De luidsprekers opstellen

Aanbrengen van de luidspreker voetjes (D)

Om te vermijden dat luidsprekers tijdens het beluisteren gaan trillen of bewegen, moeten de meggelnde voetjes onderaan de vier hoeken van de middenluidspreker, voorluidsprekers en surroundluidsprekers worden bevestigd.

De middenluidspreker opstellen (E)

Plaats de middenluidspreker veilig bovenop de televisie en zorg ervoor dat hij volkomen horizontaal staat.

Andere luidsprekers opstellen (F)

Voor extra flexibiliteit bij het opstellen van de luidsprekers, kunt u gebruik maken van de los verkrijgbare WS-FV10D of WS-WV10D luidsprekersteun (alleen verkrijgbaar in sommige landen).

Tip (G)

De voorluidsprekers moeten ongeveer even hoog zitten als het midden van het TV-scherm.

Versterkerinstelling

Bij aansluiting van een versterker met ingebouwde multikanalecoders (Dolby Digital, DTS*, enz.) moet u de parameters van uw luidsprekersysteem opgeven via de instelmenu's van de versterker. Zie de onderstaande tabel voor de juiste instellingen. Gedetailleerde aanwijzingen voor het maken van deze instellingen kunt u vinden in de gebruiksaanwijzing van uw versterker.

Luidsprekeropstelling	
Voor de Voorluidsprekers	SMALL
Middenluidspreker	SMALL
Surroundluidsprekers	SMALL
Subwoofer	ON (of YES)

Als u een versterker gebruikt met regelbare kantelfrequentie, kunt u het beste 120 Hz selecteren (of bij benadering) als de kantelfrequentie voor de voor-, midden- en surroundluidsprekers.

** "DTS" en "DTS Digital Surround" zijn handelsmerken van Digital Theater Systems, Inc.

Luisteren naar de weergave (H)

Draai eerst de volumeregelaar van de versterker geheel terug. Voor het afspelen van de geluidsbron moet de geluidssterkte in de minimumstand staan.

1 Schakel de versterker in en kies de gewenste geluidsbron.

2 Druk op de POWER toets van de subwoofer. Het POWER spanningslampje van de subwoofer licht groen op.

3 Start het afspelen van de geluidsbron.

Bijregelen van de subwoofer (H)

Draai aan de LEVEL regelaar om de geluidssterkte in te stellen.

Regel het volume optimaal volgens de gekozen programmabron.

Opmerkingen

- Bepaalde extra versterkingsfuncties van de versterker kunnen vervorming in de weergave van de subwoofer veroorzaken. Als u dergelijke vervorming hoort, kunt u de betreffende functies beter uitschakelen.
- Zet de subwoofer niet te hard, want dat komt de geluidskwaliteit niet ten goede.

Voor Dolby Pro Logic weergave

Als uw versterker is uitgerust met of aangesloten op een Dolby Pro Logic processor, moet u voor dit luidsprekersysteem de surround effect mode van de versterker instellen op "NORMAL". Zie voor nadere bijzonderheden over de akoestiekinstelling de gebruiksaanwijzing van uw versterker.

Verhelpen van storingen

Mocht zich bij het gebruik van de luidsprekers een probleem voordoen, neemt u dan even deze lijst met controlepunten door. Indien het probleem niet is opgelost, raadpleeg dan uw Sony handelaar.

De luidsprekers geven geen geluid.

- Controleer of alle aansluitingen in orde zijn.
- Controleer of de geluidsterkte op de versterker wel goed is ingesteld.
- Controleer of de versterker wel op de juiste geluidsbron staat ingesteld.
- Controleer of er een hoofdtelefoon is aangesloten. Zo ja, maak de hoofdtelefoon dan los.

De weergave van de subwoofer klinkt vervormd.

- Controleer of er op de versterker een functie voor extra basversterking is ingeschakeld. Schakel deze functie uit, om vervorming te voorkomen.

Er klinkt een bromtoon of ander storend geluid.

- Controleer of alle aansluitingen in orde zijn.
- Zorg dat de audio-apparatuur niet te dicht bij een TV-toestel staat.

De geluidswegerve wordt plotseling onderbroken.

- Controleer of alle aansluitingen in orde zijn. Contact tussen ontblote luidsprekerdraden bij de luidspreker aansluitingen kan kortsluiting veroorzaken.

Technische gegevens

SS-MS145 (voor- en surroundluidsprekers)

Luidsprekersysteem	Breedband-luidsprekers, magnetisch afgeschermd
Luidsprekereenheden	5,5 x 11 cm, conustype
Luidsprekerboxen	Basreflekasten
Nominale impedantie	8 ohm
Verwerkingscapaciteit	Maximaal ingangsvermogen:
Maximaal ingangsvermogen:	100 watt
Rendement	86 dB (1 watt, 1 meter)
Frequentiebereik	28 Hz - 20.000 Hz
Afmetingen (b/h/d)	Ca. 76 x 162 x 106 mm, inclusief voorrooster
Gewicht	Ca. 0,8kg per stuk

SS-CN145 (middenluidspreker)

Luidsprekersysteem	Breedband-luidsprekers, magnetisch afgeschermd
Luidsprekereenheden	5,5 x 11 cm, conustype
Luidsprekerbox	Basreflekast
Nominale impedantie	8 ohm
Verwerkingscapaciteit	Maximaal ingangsvermogen:
Maximaal ingangsvermogen:	100 watt
Rendement	86 dB (1 watt, 1 meter)
Frequentiebereik	28 Hz - 20.000 Hz
Afmetingen (b/h/d)	Ca. 280 x 82 x 106 mm, inclusief voorrooster
Gewicht	Ca. 1,0 kg

SA-WMS145 (subwoofer)

Luidsprekersysteem	Actieve subwoofer, magnetisch afgeschermd
Luidsprekereenheid	Woofer: 20 cm conus type
Luidsprekerbox	Geavanceerd SAW type
Versterkerdeeltje	
Continu RMS uitgangsvermogen	100 watt (6 ohm, 20 - 250 Hz, 0,8% THD)
Frequentiebereik	28 Hz - 200 Hz
Bovenste grensfrequentie	150 Hz

Ingang	INPUT (ingangstekkerbus)
Algemeen	
Stroomvoorziening	230 V wisselstroom, 50/60 Hz
Stroomverbruik	100 watt
Afmetingen (b/h/d)	Ca. 270 x 325 x 398 mm, inclusief voorrooster
Gewicht	Ca. 10 kg

Bijgeleverd toebehoren

- Voetjes (20)
- Mono verbindingskabel (1 phono naar 1 phono) (1)
- Luidsprekersnoeren, 10 meter lang (2)
- Luidsprekersnoeren, 3,5 meter lang (3)

Wijzigingen in ontwerp en technische gegevens voorbehouden, zonder kennisgeving.

Español

ADVERTENCIA

Para evitar incendios o riesgo de electrocución, no exponga la unidad a la lluvia ni a la humedad.

Para evitar descargas eléctricas, no abra la unidad. En caso de avería, solicite los servicios de personal cualificado solamente.

Para evitar el riesgo de incendio o de descargas eléctricas, no ponga ningún jarrón encima del aparato. Para evitar la electrocución, no abra el mueble. Solicite el servicio sólo a un técnico cualificado.

No instale el aparato en un espacio cerrado, como una estantería para libros o un armario empotrado.

Sobre este manual

Las instrucciones de este manual son para los sistemas micro-satélites SA-VE145 de Sony.

SA-VE145 es un sistema de altavoces de 5,1 canales que consta de dos altavoces frontales, dos altavoces envolvente, un altavoz central y un altavoz potenciador de graves. Soporta Sony Digital Cinema Sound, Dolby* Pro Logic y Dolby Digital, con lo que está diseñado para el disfrute de películas.

* Fabricado bajo licencia de Dolby Laboratories. DOLBY, el símbolo de la doble D "PRO LOGIC" y "Dolby Digital" son marcas comerciales de Dolby Laboratories.

Precauciones

Para su seguridad

- Antes de hacer funcionar el sistema, compruebe que el voltaje de funcionamiento de su sistema es igual que el de la electricidad local.
- La unidad no se desconecta de la fuente de CA (electricidad) mientras siga enchufada al tomacorriente, incluso si se ha desconectado la alimentación de la unidad.
- Desenchufe el sistema del tomacorriente si no lo va a utilizar durante mucho tiempo. Para desconectar el cable, tire del enchufe. No tire del cable.
- Si se cae líquido o un objeto sólido en el sistema, desenchufe el cable eléctrico del sistema y hágallo inspeccionar por un técnico cualificado antes de seguir utilizando.
- El cable de CA debe cambiarse sólo en una tienda de servicio cualificada.

Para el funcionamiento

- No accione el sistema de altavoz con un vatíaje continuo que supere la máxima entrada del sistema.
- Si la polaridad de las conexiones del altavoz no es la correcta, los graves se escucharán débiles y la posición de los distintos instrumentos no podrá distinguirse bien.
- Una conexión entre cables de altavoz desnudos en los terminales de altavoz puede provocar un cortocircuito.
- Antes de conectar, desconecte el amplificador para no dañar el sistema de altavoces.
- No se puede desmontar la pantalla del altavoz. No trate de desmontar la pantalla del sistema de altavoces. Si lo hace, puede dañar el altavoz.

Si se produce una irregularidad de colores en una pantalla de TV cerana

Este sistema de altavoces está blindado magnéticamente para que pueda instalarse cerca de un aparato de TV. Sin embargo, pueden aparecer problemas de color en algunos tipos de aparatos de TV.

Si aparecen problemas de color...

→Desconecte una vez el aparato de TV y vuelva a conectar después de 15 a 30 minutos.

Si aparecen otra vez problemas de color ...

→Aleje los altavoces del aparato de TV.

Si se producen aullidos

Cambie la posición de los altavoces o baje el volumen del amplificador.

Ubicación

- No coloque los altavoces en una posición inclinada.
- No coloque los altavoces en lugares:—Muy calientes o fríos.—Con polvo o suciedad.—Muy húmedos.—Expuestos a vibraciones.—Expuestos a los rayos directos del sol
- Tenga cuidado si coloca el altavoz en suelos tratados de manera especial (encerados, barnizados con aceites, pulidos, etc.), ya que es posible que aparezcan manchas o se descoloren.

Para la limpieza

Limpie los muebles de altavoz con un paño suave ligeramente empapado con una solución detergente neutra o agua. No utilice esponjas de metal, polvo abrasivo o disolventes tales como alcohol o bencina.

El nivel de volumen no debe aumentarse hasta el punto de distorsionarse el sonido.

Si el nivel de volumen es demasiado alto, el circuito de protección de los altavoces se activará, y el nivel de sonido disminuirá repentinamente. No es un fallo de funcionamiento. En este caso, disminuya el nivel de volumen y espere unos instantes hasta que la unidad recupere el funcionamiento normal.

Si tiene dudas o problemas sobre el sistema de altavoces, consulte con su tienda de Sony más cercana.

Conexiones del sistema

Conecte el sistema de altavoces en los terminales de salida de altavoz de un amplificador. (A) Asegúrese de que todos los componentes (incluido el altavoz de subgraves) están desconectados antes de empezar las conexiones.

Notas (B)

- Asegúrese de que los terminales positivos (+) y negativos (-) de los altavoces coinciden con los correspondientes terminales positivos (+) y negativos (-) del amplificador.
- Asegúrese de apretar bien los tornillos de los terminales de altavoz, ya que los tornillos flojos pueden convertirse en una fuente de ruido.
- Compruebe que todas las conexiones están firmes. Una conexión entre cables de altavoz desnudos en los terminales de altavoz puede provocar un cortocircuito.
- No conecte el altavoz potenciador de graves en el terminal de salida CENTER del amplificador (que es para Dolby Pro Logic o Dolby Digital). Si lo hace, no se emitirá ningún sonido de graves desde el altavoz potenciador de graves.
- Para más detalles sobre las conexiones del lado del amplificador, consulte el manual incluido con su amplificador.

Consejo

Todos los cables con rayas son de polaridad negativa (-) y deben conectarse a los terminales de altavoz negativos (-).

Instalación de los altavoces

Ubicación de cada altavoz (C)

Cada altavoz debe estar enfrenado hacia la posición de escucha. El efecto ambiental será mejor si todos los altavoces están a la misma distancia de la posición de escucha.

Coloque los altavoces delanteros a una distancia apropiada a la izquierda y derecha del televisor. Coloque el altavoz potenciador de graves a uno de los lados del televisor.

Coloque el altavoz central arriba en el centro del televisor. La instalación de los altavoces envolvente depende mucho de la forma de la habitación. Los altavoces envolvente pueden instalarse en ambos lados de la posición de escucha o detrás de la posición de escucha.

Consejos

- Las películas se disfrutan mejor en una habitación sin ecos (o rodeada por cortinas).
- La música (especialmente la música clásica) se disfruta mejor en una habitación que tiene algún eco.

Ajuste de los altavoces

Colocación de los amortiguadores de los altavoces (D)

Para evitar vibraciones o movimientos de los altavoces mientras escucha, fije los pies suministrados a las cuatro esquinas inferiores del altavoz central y de los altavoces frontales y envolvente.

Ajuste del altavoz central (E)

Coloque el altavoz central firmemente encima del televisor, asegurándose de que se encuentra completamente nivelado.

Ajuste de otros altavoces (F)

Para una mayor flexibilidad en la situación de los altavoces, utilice el soporte opcional para altavoces WS-FV10D o WS-WV10D (disponibles sólo en determinados países).

Consejo (G)

La altura de los altavoces frontales debe ajustarse hasta el centro de la pantalla del televisor, aproximadamente.

Ajuste del amplificador

Al conectarse a un amplificador con decodificadores internos multicanal (Dolby Digital, DTS*, etc.), debe utilizar los menús de configuración del amplificador para especificar los parámetros del sistema de altavoces. Consulte el siguiente cuadro para los ajustes correctos. Para obtener más detalles sobre el procedimiento de ajuste, consulte el manual que se suministra con su amplificador.

Ajuste de altavoz

Para	Ajuste en
Altavoces frontales	SMALL
Altavoz central	SMALL
Altavoces envolventes	SMALL
Altavoz potenciador de graves	ON (o YES)

Si utiliza el amplificador con frecuencia de cruce ajustable, se recomienda seleccionar 120 Hz (o un valor aproximado a ésto) como frecuencia de cruce para los altavoces frontales, central y envolventes.

** "DTS" y "DTS Digital Surround" son marcas comerciales registradas de Digital Theater Systems, Inc.

Escucha del sonido (H)

Primero baje el volumen en el amplificador. El volumen debe estar al mínimo antes de empezar a reproducir la fuente de programa.

1 Conecte el amplificador y seleccione la fuente de programa.

2 Presione POWER en el altavoz potenciador de graves. El indicador POWER del altavoz de subgraves se enciende en verde.

3 Reproduzca la fuente de programa.

Ajuste del altavoz de subgraves (H)

Gire LEVEL para ajustar el volumen. Ajuste el volumen según sus preferencias para la fuente de programa.

Micro Satellite System

SA-VE145



Svenska
VARNING
UTSÅTT INTE DENNA APPARATEN FÖR REGN OCH FUKT FÖR ATT UNDVIKA RISKERNA FÖR BRAND OCH/ ELLER ELEKTRISKA STÖTAR.
Se till att anläggningens ventilationshål inte är förtäckta av tidningar, dukar, gardiner eller liknande. Det medför risk för brand. Ställ heller aldrig tända stearinljus ovanpå anläggningen. Ställ aldrig blomvaser eller liknande ovanpå apparaten, eftersom det medför risk för brand eller elstötår. Öppna inte höljet. Det medför risk för elektriska stötar. Överlåt allt reparationsarbete till kvalificerad personal.
<div><div><div>Placera enheten på en plats med god ventilation. Placera den inte i bokhyllan eller i ett skåp.</div></div></div>
Angående denna bruksanvisning
<p>Instruktionerna i denna bruksanvisning gäller Sonys Mikro-satellitssystem SA-VE145.</p>
<p>SA-VE145 är ett 5,1-kanaligt högtalarsystem och består av två främre högtalare, två surround högtalare, en mitthögtalare och en subwoofer. Systemet hanterar Sony Digital Cinema Sound, Dolby® Pro Logic och Dolby Digital och är således speciellt avsett för återgivning av film ljud.</p>
<p>* Tillverkar under licens från Dolby Laboratories. DOLBY, den dubbla D-symbolen Ⓜ, "PRO LOGIC" och "Dolby Digital" är varumärken som tillhör Dolby Laboratories.</p>

Försiktighetsåtgärder

För säkerhets skull

- Kontrollera att högtalarsystemets driftspänning överensstämmer med den lokala nätspänningen.
- Nätströmtilförseln kopplas inte ur så länge stickkontakten sitter i ett vägguttag, inte ens när strömmen slås av.
- Dra ut stickkontakten ur vägguttaget om högtalarsystemet inte ska användas på länge. Håll i stickkontakten för att dra ut den. Dra aldrig i själva kabeLn.
- Om det skulle råka komma in vätska eller något föremål i högtalarsystemet, så dra ut stickkontakten ur vägguttaget och låt en kvalificerad reparatör se över det innan du använder det igen.
- Byte av nätkabel får endast utföras av en kvalificerad serviceverkstad.

Angående användningen

- Använd inte högtalarsystemet längre stunder med en effekt som överskrider högtalarsystemets maximala ineffekt.
- Om högtalaranslutningarnas polaritet kastas om blir basen dålig och det är svårt att höra var de olika instrumenten befinner sig i ljudbilden.
- Om oisolerade högtalartrådar kommer i kontakt med fel terminal kan de orsaka kortslutning.
- Stäng av förstärkaren innan anslutningarna påbörjas för att undvika skador på högtalarna.
- Högtalgallret går inte ta av. Försök inte ta av högtalgallret. Om du försöker ta av det kan högtalaren skadas.

Om du märker att en närbelägen TV-skärm visar störningar i färgerna

Detta högtalarsystem är magnetiskt avskärmat så att det ska gå att ställa nära en TV-apparat, men det kan trots allt uppstå färgstörningar på vissa sorters TV-apparater.

Om det uppstår färgstörningar...

→Stäng av TV-apparaten en gång, vänta i 15 till 30 minuter och slå sedan på den igen.

Om det fortfarande uppstår färgstörningar...

→Ställ högtalarna längre bort från TV-apparaten.

Om det blir rundgång

Flytta högtalarna eller skruva ner volymen på förstärkaren.

Angående högtalarnas placering

- Placera inte högtalarna så att de lutar.
- Ställ inte högtalarna på platser där de utsätts för:
 - Mycket hög eller låg temperatur
 - Damm eller smuts
 - Fukt
 - Vibrationer
 - Direkt solljus
- Var försiktig om du placerar högtalaren på ett ythanterlat golv (vaxat, oljat, polerat eller liknande) eftersom golvet kan få fläckar eller missfärgas.

Angående rengöring

Rengör högtalkabinettet med en mjuk duk som fuktats med mild rengöringsmedelslösning eller vatten. Använd aldrig någon form av skursvapen, skurpulver eller lösningsmedel som sprit eller bensin.

Vrid inte upp volymen så att det blir störningar i ljudet (distorsion).

Om du ökar ljudvolymen över en viss nivå, aktiveras högtalarnas skyddsretsar och ljudnivån sänks plötsligt. Det här är inte något fel. Allt du behöver göra är att sänka ljudnivån och vänta en liten stund, så återgår enheten automatiskt till normalått igen.

Om du har några frågor eller om det skulle uppstå något problem med högtalarsystemet så kontakta närmaste Sony-handlare.

Inkoppling av högtalarna

Koppla in högtalarsystemet i högtalarutgångarna på en förstärkare. (Ⓐ)

Kontrollera att alla komponenterna (inklusive subwoofern) är avstängda innan du börjar göra några anslutningar.

Observera (Ⓑ)

- Se till att plus (+) och minus (–) terminalerna på högtalarna ansluts till motsvarande plus (+) och minus (–) terminaler på förstärkaren.
- Se till att du drar åt skruvarna på högtalarterminalerna ordentligt så slipper du de ljudstörningar som löst åtdragna skruvar kan ge uppほv till.
- Kontrollera att alla kablar är ordentligt anslutna. Om oisolerade högtalartrådar kommer i kontakt med fel terminal kan de orsaka kortslutning.
- Koppla inte in subwoofern i mitthögtalarutgången (CENTER) på förstärkaren. Den utgången är avsedd för Dolby Pro Logic eller Dolby Digital. I så fall får du inte ut något besljud från subwoofern.
- Se bruksanvisningen till förstärkaren för närmare detaljer om anslutningarna på förstärkarsidan.

Tips

Alla randiga kablar är minuspoler (–) och ska anslutas till högtalarna minus (–) terminaler.

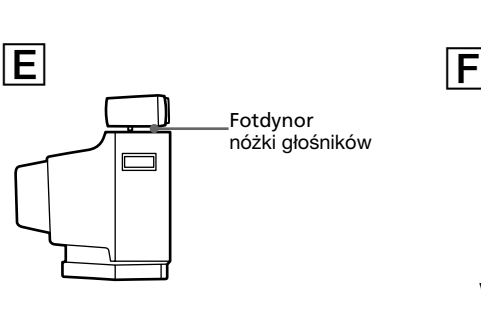
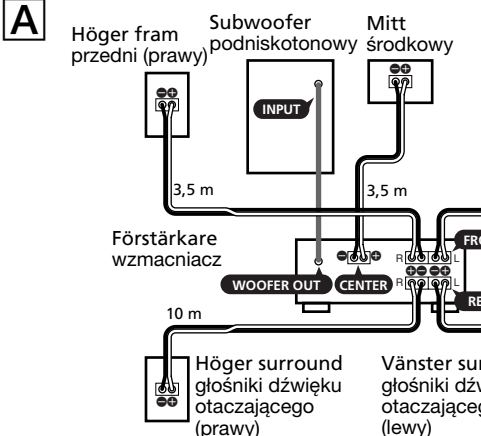

Utplacering av högtalarna

De olika högtalarnas placering (Ⓒ)

Alla högtalarna bör vara vända mot lyssningsplatsen. För bästa möjliga surroundeffekt bör alla högtalarna vara placerade på samma avstånd från lyssningsplatsen. Ställ de främre högtalarn på lagom avstånd till höger och vänster om TV-apparaten.

Ställ subwoofern på endera sidan om TV-apparaten. Ställ mitthögtalaren mitt ovanpå TV-apparaten. Var de surroundhögtalarna bör placeras beror i hög utsträckning på hur rummet ser ut. Det går att placera de surroundhögtalarna antingen på vardera sidan om lyssningsplatsen Ⓞ eller bakom lyssningsplatsen Ⓦ.

Tips

- Ljudet från filmer blir allra bäst i ett rum utan ekon (t.ex. ett rum med draperier runtom).
- Musik (framför allt klassisk musik) låter däremot bättre i ett rum med en aning eko.

Placera ut högtalarna

Fästa dämpkuddarna för högtalarna (Ⓓ)

För att förebygga vibrationer eller att högtalarna flyttar sig när du lyssnar på dem, bör du fästa de medföljande fukäddarna på högtalarnas undersida Fäst sådana kuddar på samma avstånd från lyssningsplatsen, som de surround högtalarna.

Placera mitthögtalaren (Ⓔ)

Placera mitthögtalaren stadigt ovanpå TV:n och se till att den står vågrätt och inte lutar.

Placera de övriga högtalarna (Ⓕ)

Du får fler valmöjligheter när det gäller placeringen av högtalarna om du använder högtalarstativen WS-FV10D eller WS-WV10D (finns bara tillgängliga i vissa länder).

Tips (Ⓖ)

De främre högtalarna bör placeras i höjld så att de befinner sig ungefär i höjd med TV-skärmens mittlinje.

Ställa in förstärkaren

När du ansluter till en förstärkare med interna flerkansalkodare (Dolby Digital, DTS** osv.) använder du förstärkarens inställingsmenyer för att ange högtalarsystemets parametrar. Se nedanstående tabell för rätt inställningar. Se förstärkarens bruksanvisning för närmare detaljer om hur inställningarna ska göras.

för högtalaruppsättningen

För	Ställ in
De främre högtalarna	SMALL
Mitthögtalaren	SMALL
Surroundhögtalare	SMALL
Subwoofern	ON (eller YES)

Om du använder en förstärkare med justerbar delningsfrekvens rekommenderas du att välja 120 Hz (eller en frekvens nära det värdet) som delningsfrekvens för de främre högtalarna, mitthögtalaren och surroundhögtalarna.

** "DTS" och "DTS Digital Surround" är registrerade varumärken som ägs av Digital Theater Systems, Inc.

Lyssna på ljudet (Ⓗ)

Börja med att skruva ner volymen på förstärkaren. Volymen bör vara helt nerskruvad innan du sätter igång programkällan.

1 Slå på förstärkaren och ställ in läget för programkällan.

2 Tryck på POWER på subwoofern. POWER-indikatorn på subwoofern tänds och lyser grönt.

3 Sätt igång programkällan.

1	Slå på förstärkaren och ställ in läget för programkällan.
2	Tryck på POWER på subwoofern. POWER-indikatorn på subwoofern tänds och lyser grönt.
3	Sätt igång programkällan.

Justering av subwoofern (Ⓗ)

Vrid på LEVEL för att ställa in volymen.

Ställ in ljudvolymen efter eget tycke med tanke på den programkälla du lyssnar på.

Observera

- Vissa förstärkare är försedda med ljudförstärkningsfunktioner som kan göra att ljudet från subwoofern låter förvrängt. Stäng i så fall av de funktionerna.
- Skruva inte upp subwoofervolymen alltför högt när du vill lyssna med hög ljudkvalitet.

För Dolby Pro Logic

Om den förstärkare du använder är internt eller externt ansluten till en Dolby Pro Logic-processor ställer du in läget för surroundeffekter på "NORMAL" på förstärkaren för det högtalarsystem du använder. Se förstärkarens bruksanvisning för närmare detaljer om hur inställningarna ska göras.

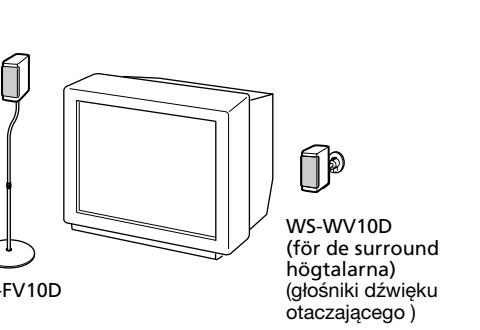
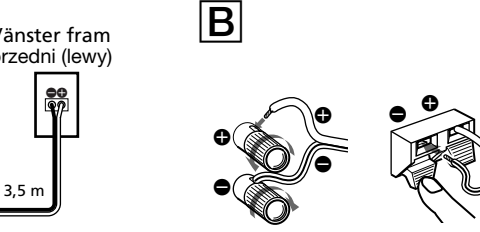

Felsökning

Om det skulle uppstå något problem med högtalarsystemet så gå igenom nedanstående felsökningsschema och vidtag motsvarande åtgärder. Om problemet kvarstår kontakta du närmaste Sony-återförsäljare.

- Det hörs inget ljud ur högtalarna.**
 - Kontrollera att alla anslutningar är ordentligt gjorda.
 - Kontrollera att volymen på förstärkaren är uppskruvad till en lagom nivå.
 - Kontrollera att förstärkarens ingångsväljare är inställd på rätt programkälla.
 - Kontrollera om ett par hörlurar är inkopplade. Koppla i så fall ur hörlurarna.

Ljudet från subwoofern låter förvraängt.

- Kontrollera om några ljudförstärkande funktioner är påslagna på förstärkaren. Stäng i så fall av dem.

Det brummar eller brusar i högtalarna.

- Kontrollera att alla anslutningar är ordentligt gjorda.
- Kontrollera att ingen av ljudkomponenterna står för nära TV-apparaten.

Ljudet försvinner plötsligt.

- Kontrollera att alla anslutningar är ordentligt gjorda. Om oisolerade högtalartrådar kommer i kontakt med fel terminal kan de orsaka kortslutning.

Tekniska data

SS-MS145 (främre och surround högtalare)	
Högtalarsystem	Magnetiskt avskärmatde bredbandshögtalare
Högtalarelement	5,5 × 11 cm, kontyp Basreflex
Högtalarlåda	Märkimpedans
Effekthanteringskapacitet	100 W
Maximal ineffekt:	86 dB (1 W, 1 m)
Känslighetsnivå	28 Hz - 20 000 Hz
Frekvensområde	Ca. 76 × 162 × 106 mm,
Ytermått (b/h/d)	inklusive högtalgaller
Vikt	Ca. 0,8 kg per högtalare

SS-CN145 (mitthögtalare)	
Högtalarsystem	Magnetiskt avskärmat fullbandshögtalare
Högtalarlåda	5,5 × 11 cm, kontyp Basreflex
Effekthanteringskapacitet	100 W
Maximal ineffekt:	86 dB (1 W, 1 m)
Känslighetsnivå	28 Hz - 20 000 Hz
Frekvensområde	Ca. 280 × 82 × 106 mm,
Ytermått (b/h/d)	inklusive högtalgaller
Vikt	Ca. 1,0 kg

SA-WMS145 (subwoofer)	
Högtalarsystem	Magnetiskt avskärmat aktiv subwoofer
Högtalarelement	Woofers: 20 cm, kontyp Advanceder SAM-typ
Högtalarlåda	
Förstärkardelen	Kontinuerlig utteffekt (RMS)
Kontinuerlig utteffekt (RMS)	100 W (6 Ohm, 20 -250 Hz, 0,8% THD)
Återgivningsfrekvensområde	28 Hz - 200 Hz
Gränsfrekvens för höga frekvenser	150 Hz

Ingångar	
INPUT (phono-ingång)	

Allmänt	
Ström försörjningskrav	230 V växelström, 50/60 Hz
Effektförbrukning	100 W
Ytermått (b/h/d)	Ca. 270 × 325× 398 mm, inklusive högtalgaller
Vikt	Ca. 10 kg

Medföljande tillbehör	
Fotdynor (20)	
Monokabel (1 phono till 1 phono) (1)	
Högtalarkablar, 10 m (2)	
Högtalarkablar, 3,5 m (3)	

Rätt till ändringar förbehålles.

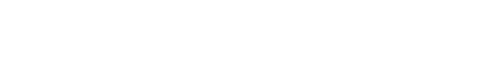
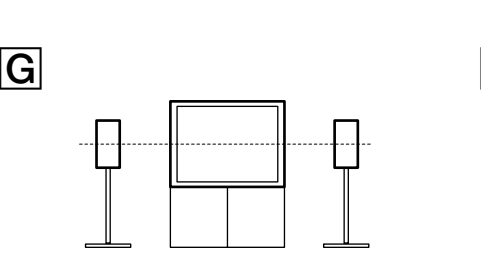
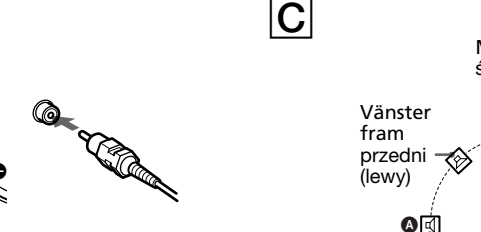

Język polski

Ostrzeżenie

Aby zabezpieczyć się przed pożarem lub porażeniem prądem elektrycznym nie wystawiaj urządzenia na działanie deszczu lub wilgoci.

Aby nie dopuścić do pożaru, nie zakrywaj otworów wentylacyjnych zestawu gazetami, obrusem, zasłonami, itd. Nie stawiaj zapalonych świec na zestawie. Stawianie wazonów na zestawie może być przyczyną pożaru lub porażenia prądem. Aby uniknąć porażenia prądem elektrycznym nie otwieraj obudowy. Naprawy zlecaj wyłącznie wykwalifikowanemu personelowi.

 	
<p>Nie instaluj urządzenia w przestrzeni zamkniętej takiej jak półka na książki, czy zabudowana szafka.</p>	

O niniejszej instrukcji

Objaśnienia w niniejszej instrukcji odnoszą się do zestawów mikrosatelitarnych produkcji firmy Sony: SA-VE145.

SA-VE145 jest zestawem głośników kanałowych wersji 5.1 składającym się z dwóch głośników przednich, dwóch głośników dźwięku otaczającego , jednego głośnika środkowego i jednego głośnika podniskotonowego. Zestaw służy wzmacniania cyfrowego dźwięku kinowego (Sony Digital Cinema Sound), Dolby® Pro Logic i Dolby Digital, zwiększając w ten sposób atrakcyjność oglądanych filmów.

* Produkowane na licencji Dolby Laboratories. Dolby, symbol podwójnego D Ⓜ, „PRO LOGIC” i „Dolby Digital” są znakami towarowymi firmy Dolby Laboratories.

Środki ostrożności

O bezpieczeństwie

- Przed rozpoczęciem użytkowania zestawu upewnij się, że napięcie robocze zestawu odpowiada napięciu w Twojej sieci lokalnej.
- Urządzenie pozostaje podłączone do źródła zasilania prądem zmiennym (sieci) dopóki podłączone jest do gniazdka ściennego, nawet jeśli samo urządzenie jest wyłączone.
- Wyłącz urządzenie z gniazdka ściennego, jeżeli ma nie być używane przez dłuższy okres czasu. Aby odłączyć kabel, pościągnij chwytając za wtyczkę. Nigdy nie ciągnij za sam przewód.
- Jeżeli jakikolwiek płyn lub przedmiot dostanie się do wnętrza obudowy, odłącz kabel zasilania zestawu i przed ponownym użyciem zleć sprawdzenie wykwalifikowanemu personelowi.
- Kabel zasilania może być wymieniany jedynie w specjalistycznym punkcie serwisowym.

- O działaniu**
 - Nie użytkuj zestawu głośników przy poziomie mocy stale przekraczającym maksymalną moc wejścia zestawu.
 - Jeżeli polaryzacja podłążeń głośników nie jest właściwa, dźwięk basów będzie słaby i rozmieszczenie poszczególnych instrumentów niewyraźne.
 - Zetknięcie się odsłoniętych przewodów głośnika i zacisków głośnika może spowodować zwarcie.
 - Aby uniknąć uszkodzenia zestawu głośników, przed podłączeniem wyłącz wzmacniacz.
 - Siatka głośnika nie może być usuwana. Nie próbuj demontować siatki głośników. Zdemontowanie jej może uszkodzić głośnik.

Jeżeli na ekranie znajdującemu się w pobliżu telewizora wystąpią nierregularności koloru

Niniejszy zestaw głośników posiada osłonę magnetyczną, która umożliwia instalowanie go w pobliżu odbiornika TV. Jednakże w niektórych typach odbiorników TV może wystąpić nierregularność koloru.

Jeżeli zaobserwujesz nierregularność koloru...

→Wyłącz odbiornik TV, a następnie włącz go ponownie po czasie od 15 do 30 minut.

Jeżeli ponownie zaobserwujesz nierregularność koloru...

→Ustaw głośniki dalej od odbiornika TV.

Zieli w głośnikach słychać wycie

Zmień użytkowanie głośników lub ścisź głośność wzmacniacza.

- O lokalizacji**
 - Nie ustawiaj głośników w pozycji przechylonej.
 - Nie umieszczaj głośników w miejscu, gdzie narazone są na:
 - szczególnie wysoką lub niską temperaturę
 - kurz i brud
 - wysoką wilgotność
 - wibracje
 - bezsoprednie nasłonecznienie
 - Umieszczając głośnik na podłodze pokrytej woskiem, olejem, pastą itp., należy zachować ostrożność, ponieważ może to spowodować jego poplamienie lub odbarwienie.

O czyszczeniu

Czyszć obudowy głośników miękką tkaniną lekko zwilżoną łagodnym detergentem lub wodą. Nie używaj szorstkich ściereczek, proszku czyszczącego czy środków takich, jak alkohol lub benzyna.

Nie należy zwiększać poziomu głośności powyżej punktu zniekształceń.

Jeśli poziom głośności jest zbyt wysoki, zostaje uaktywniony obwód zabezpieczający głośnik i dźwięk nagle zanika. Nie oznacza to awarii. W takim przypadku należy obniżyć poziom głośności i poczekać chwilę, aż zostanie przywrócone prawidłowe działanie.

Jeżeli wynikną jakiegokolwiek pytania lub problemy dotyczące niniejszego zestawu głośników, prosimy skonsultować się z najbliższym punktem sprzedaży sprzętu firmy Sony.

Podłączenie zestawu

Podłącz zestaw głośników do gniazd głośników wzmacniacza. (Ⓐ)

Przed rozpoczęciem podłączania upewnij się, że zasilanie wszystkich komponentów (łącznie z głośnikiem podniskotonowym) jest wyłączone.

- Uwagi (Ⓑ)**
 - Upewnij się, że zaciski plus (+) i minus (–) są połączone z odpowiednimi zaciskami plus (+) i minus (–) wzmacniacza.
 - Upewnij się, że śruby zacisków głośnika są mocno przykręcone, gdyż w przeciwnym przypadku mogą stanowić źródło zakłóceń.
 - Upewnij się, że połączenia są solidne. Zetknięcie się odsłoniętych przewodów głośnika i zacisków głośnika może spowodować zwarcie.

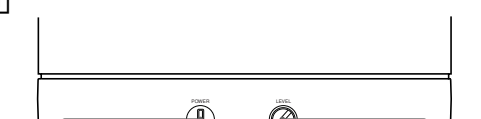
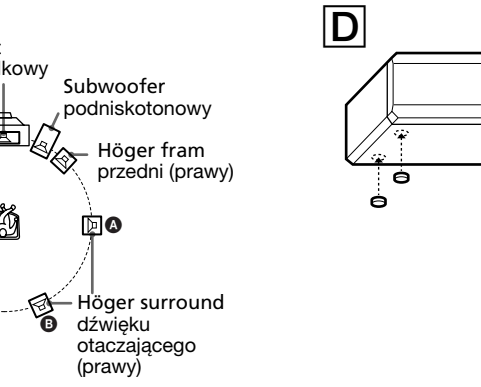

- Nie podłączaj głośnika podniskotonowego do łącznika wyjścia CENTER wzmacniacza (przeznaczonego dla systemów Dolby Pro Logic lub Dolby Digital). Takie podłączenie spowoduje, że z głośnika podniskotonowego nie będą dochodziły dźwięki basowe.
- Po szczegóły odnośnie podłążeń do wzmacniacza odwołaj się do instrukcji obsługi załączonej do wzmacniacza.

Wskazówka

Należy pamiętać, że wszystkie przewody z paskami mają ujemną polaryzację i powinny być podłączone do zacisków głośników oznaczonych minusem (-).

Lokalizacja głośników

Lokalizacja każdego z głośników (Ⓒ)

Każdy z głośników powinien być zwrócony ku pozycji słuchania. Jeżeli wszystkie głośniki ustawione są w tej samej odległości od pozycji słuchania, osiągniesz lepszy efekt dźwięku otaczającego.

Umieść przednie głośniki w odpowiedniej odległości z prawej i lewej strony telewizora. Umieść głośnik podniskotonowy z jednej strony telewizora.

Umieść głośnik środkowy na środku nad odbiornikiem TV. Lokalizacja głośników dźwięku otaczającego zależy w dużym stopniu od rozkładu pokoju. Głośników dźwięku otaczającego mogą być umieszczone po obu stronach pozycji słuchania Ⓞ lub z tyłu pozycji słuchania Ⓦ.

Wskazówki

- Filmy najlepiej oglądać w pomieszczeniu, w którym nie powstaje pogłos (jak w pomieszczeniu otoczonym zasłonami).
- Muzykę (szczególnie muzykę klasyczną) najlepiej odbierać w pomieszczeniu, w którym powstaje pogłos.

Ustawianie głośników

Mocowanie podkładek głośników (Ⓓ)

Aby zapobiec drganiom i przesuwaniu się głośników podczas słuchania, należy dołączone do zestawu nóżki umieścić w czterech rogach spodniej części głośnika środkowego, głośników przednich i głośników dźwięku otaczającego.

Ustawianie głośnika środkowego (Ⓔ)

Głośnik środkowy ustaw w stabilnym położeniu na odbiorniku telewizyjnym, zwracając uwagę, aby znajdował się w pozycji poziomej.

Ustawianie pozostałych głośników (Ⓕ)

Aby uzyskać większe możliwości ustawiania głośników, można zastosować stojaki na głośniki typu WS-FV10D lub WS-WV10D (głębokość opcjonalnie w niektórych krajach).