

Micro Hi-Fi Component System

Betjeningsvejledning _____ **DK**

Käyttöohjeet _____ **FI**



*CMT-HPX10W
CMT-HPX9
CMT-HPX7*

ADVARSEL

For at undgå faren for brand eller elektrisk stød må udstyret ikke udsættes for regn eller kraftig fugt.

For at forhindre brand må man ikke dække apparatets ventilationsåbninger med aviser, duge, gardiner etc. Anbring desuden ikke tændte lys ovenpå apparatet.

For at forebygge brand og fare for elektrisk stød må der aldrig anbringes genstande indeholdende væsker, såsom vaser eller lignende, oven på apparatet.

Installer ikke apparatet hvor pladsen er meget begrænset, som f.eks. i en bogreol eller et indbygget skab.

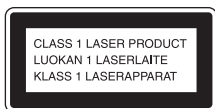

Dette apparat er klassificeret som et **KLASSE 1 LASER**-produkt. Denne etiket findes bag på enheden.



Smid aldrig batterier ud med almindeligt skrald. Skil dig af med dem ifølge reglerne for bortskaffelse af kemisk affald.

Kun CMT-HPX10W

OPLYSNINGER TIL BRUGERNE I EUROPA



Undertegnede, Sony Corp., erklærer herved, at følgende udstyr overholder de væsentlige krav og øvrige relevante krav i direktiv 1999/5/EF.

Yderligere oplysninger findes på <http://www.compliance.sony.de/>

Dette produkt er beregnet til brug i følgende lande. Storbritannien, Tyskland, Sverige, Danmark, Finland, Norge, Belgien, Schweiz, Østrig, Holland, Frankrig, Portugal, Italien og Spanien.

Indholdsfortegnelse

Sådan anvendes denne manual.....	4
Disks der kan afspilles	4

Til at begynde med

Tilslutning af anlægget	6
Indstilling af uret.....	8

CD/MP3 – Afspilning

Ilægning af en disk.....	9
Afspilning af en disk.....	10
— Normal afspilning/Vilkårlig afspilning	
Gentaget afspilning	11
— Gentag afspilning	
Oprettelse af dit eget program.....	12
— Programmeret afspilning	

Tuner

Hvordan faste stationer programmeres	13
Sådan hører du radio	14
— Indstilling på faste stationer	
— Manuel stationsindstilling	
Brug af radiodatasystemet (RDS)	15
(Kun model til Europa)	

Bånd – Afspilning

Isætning af et bånd.....	16
Afspilning af et bånd.....	16

Bånd – Optagelse

Optagelse af dine yndlings CD-spor på et bånd.....	17
— CD-BÅND-synkronoptagelse	
Manuel optagelse af et bånd	17
— Manuel optagelse	

Justering af lyd

Justering af lyden	18
--------------------------	----

Timer

Sådan falder du i søvn til musik	18
— Sluktimer	
Sådan vågner du op til musik	19
— Dagstimer	
Tidsindstillet optagelse af radioprogrammer	20
— Optagetimer	

Display

Slukning af displayet	21
— Energiparelsestilstand	
Visning af oplysninger om disken på displayet	21

Ekstraudstyr

Tilslutning af ekstraudstyr	22
Sender	23
(Kun CMT-HPX10W)	

Fejlfinding

Problemer og afhjælpning	25
Meddelelser	28

Anden information

Forholdsregler.....	29
Specifikationer.....	30
Liste over placering af knapper og referencesider	33

DK





Sådan anvendes denne manual

- Anvisningerne i denne brugsvejledning gælder model CMT-HPX10W, CMT-HPX9 og CMT-HPX7. Kontroller nummeret på din model. Det sidder på oversiden af apparatet. I denne manual er CMT-HPX7 anvendt til illustrationsformål, med mindre andet er udtrykkelig angivet. Enhver forskel med hensyn til betjening er tydeligt angivet i teksten, for eksempel "kun CMT-HPX10W".
- I denne manual forklares det hvordan du betjener udstyret ved hjælp af fjernbetjeningen, men de samme handlinger kan også udføres ved hjælp af de knapper på anlægget, der har samme eller lignende navne.

Disks der kan afspilles

Følgende disks kan afspilles på dette anlæg. Andre disks kan ikke afspilles.

Liste over disks der kan afspilles

Diskformater	Disklogo
Audio CD'er	
CD-R/CD-RW (lyddata/MP3-filer)	   

Disks som dette system ikke kan afspille

- CD-ROM'er
- CD-R/CD-RW der ikke er optaget i følgende formater:
 - musik-CD-format
 - MP3-format der er i overensstemmelse med ISO 9660* Niveau 1/Niveau 2, Joliet, Romeo eller Multi-Session**
- En disk der ikke har standard form (f.eks. et kort, et hjerte).
- En disk med papir eller klistermærke på.
- En disk der stadig har klæbende cellofantape eller klistermærke på.

* ISO 9660-format

De mest almindelige internationale standarder for logiske formater for filer og mapper på en CD-ROM. Der er flere specifikationsniveauer. På Niveau 1, skal filnavne være i 8.3-format (ikke mere end 8 karakterer i navnet, ikke mere end 3 karakterer i filtypenavnet ".MP3") og i store bogstaver. Mappenavne må ikke være længere end 8 karakterer. Der må ikke være mere end 8 indskudte mappeniveauer. Specifikationer for Niveau 2 tillader filnavne og mappenavne på op til 31 karakterer. Hver mappe kan have op til 8 træer. For Joliet eller Romeo i ekspansionsformatet, skal du bekræfte indholdet af skrive-softwaren etc.

** Multi-session

Dette er en optagelsesmetode, der gør det muligt at tilføje data ved brug af Track-At-Once-metoden. Konventionelle CD'er begynder ved et CD-kontrolområde kaldet Lead-in (indføring) og slutter i et område, der kaldes Lead-out (udføring). En Multi-session CD er en CD, der har mange sessioner, hvor hvert segment fra Lead-in til Lead-out betragtes som en enkelt session. CD-Extra: Dette format optager lyd (audio CD-data) på sporene i session 1 og data på sporene i session 2. Mixed CD: Dette format optager data på første spor og lyd (audio CD-data) på andet og efterfølgende spor fra en session.

Bemærkninger til CD-R og CD-RW

- Visse CD-R'er eller CD-RW'er kan ikke afspilles på dette anlæg, afhængigt af optagelseskvaliteten eller den fysiske tilstand for disken, eller af optagelsesenhedens egenskaber. Disken vil heller ikke afspilles, hvis den ikke er blevet korrekt afsluttet efter optagelse (finaliseret). For mere information se betjeningsanvisningerne for optagelsesudstyret.
- Disks, der er optaget på CD-R-/CD-RW-drev, kan muligvis ikke afspilles på grund af ridser, snavs, optagelsesforholdene eller drevets egenskaber.
- CD-R- og CD-RW-disks optaget i multi-session, der ikke sluttede med "lukning af sessionen" er ikke understøttet.
- Det kan ske, at anlægget ikke er i stand til at afspille MP3-filer, der ikke har filtypen ".MP3".
- Forsøg på at afspille filer af ikke-MP3-format, der har filtypen ".MP3", kan resultere i støj eller dårlig funktion.
- Med andre formater end ISO 9660 Niveau 1 og 2 kan mappe- eller filnavne måske ikke afspilles korrekt.
- Følgende disks er længere tid om at starte afspilning.
 - en disk optaget med kompliceret træstruktur.
 - en disk optaget i Multi-session
 - en disk, hvortil der kan føjes data (ikke-finaliseret disk).

Musikdisks kodet med teknologi til beskyttelse af ophavsret

Dette produkt er beregnet til af spille diske, der er i overensstemmelse med standarden for Compact Disc (CD). Nogle pladeselskaber har på det seneste lanceret forskellige musikdiske kodet med teknologi til beskyttelse af ophavsret. Vær opmærksom på, at der blandt disse diske er nogle, der ikke følger CD-standard, og de kan muligvis ikke afspilles på dette produkt.

Forholdsregler ved afspilning af en disk optaget i Multi-session

- Hvis en disk begynder med en CD-DA-session, genkendes den som en CD-DA-disk (lyd), og MP3-sessioner afspilles uden lyd.
- Hvis en disk begynder med en MP3-session, genkendes den som en MP3-disk, og CD-DA-sessionerne afspilles uden lyd.
- Afspilningsområdet på en MP3-disk afgøres af fil-træstrukturen, som fremkommer ved at analysere disken.
- En disk med et blandet CD-format bliver genkendt som en CD-DA-disk (lyd).

Til at begynde med

Tilslutning af anlægget

Udfør følgende procedurer **1** til **4** for at forbinde systemet ved hjælp af de medfølgende ledninger og tilbehør.

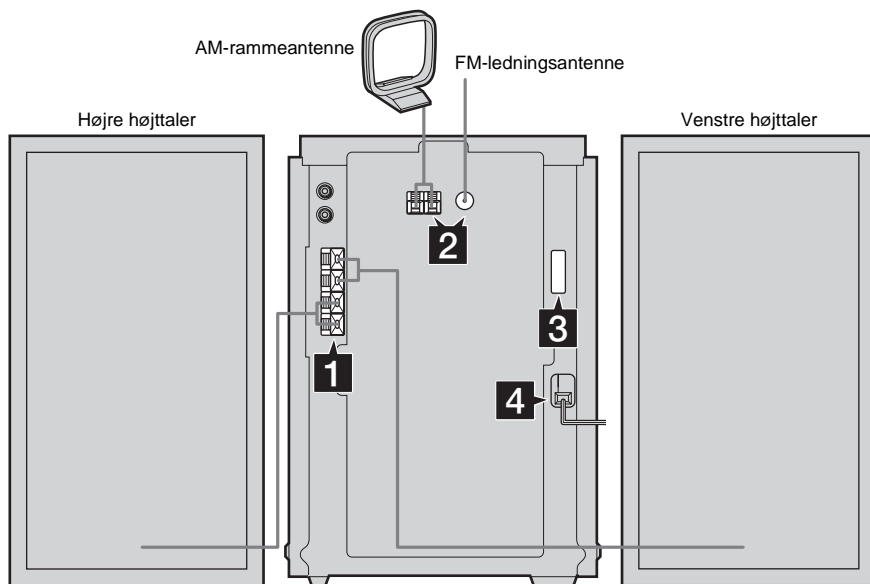

1 Tilslut højttalerne.

Tilslut ledningerne fra højre og venstre højttaler til SPEAKER-polklemmerne som vist nedenfor.

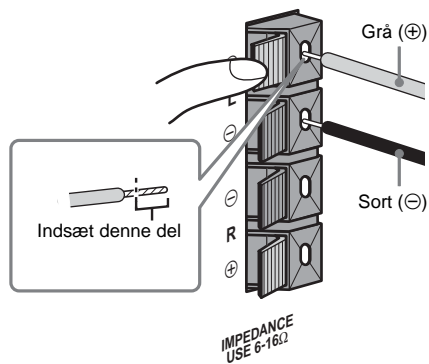

2 Tilslut FM- og AM-antennerne.

Opstil AM-rammeantennen, og tilslut den.

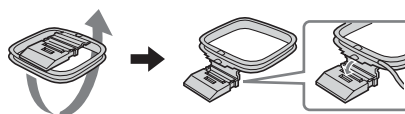

Stiktype A

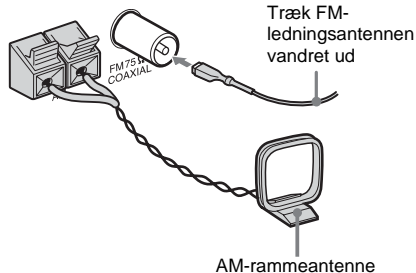

Stiktype B

Træk FM-ledningsantennen vandret ud

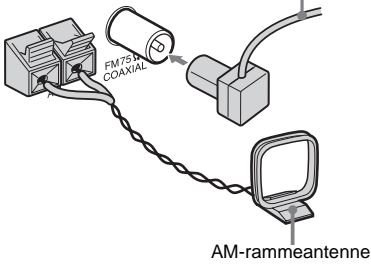

AM-rammeantenne

Stiktype C

Modeller til Nordamerika:
Tilslut med den hvide side
Andre modeller:
Tilslut med den brune side

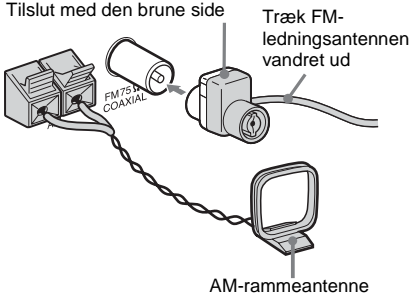

AM-rammeantenne

Bemærk

For at forhindre opsamling af støj holdes antennerne borte fra anlægget og andre komponenter.

3 For modeller med en spændingsvælger indstilles VOLTAGE SELECTOR svarende til lokal spænding.

Se påtrykningen på dit anlægs VOLTAGE SELECTOR for tilgængelige indstillinger.

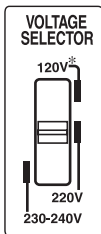

* Model til Saudi-Arabien: 120 – 127 V

4 Tilslut strømforsyningsledningen til en stikkontakt i væggen.

Hvis stikket ikke passer i stikkontakten, kan du aftage den medfølgende stikadapter (kun for modeller udstyret med en adapter).

Tryk på I/⏻ for at tænde for systemet.

Sæt to R6-batterier (størrelse AA) i fjernbetjeningen

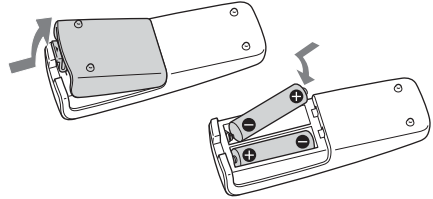
**Bemærk**

Hvis du ikke anvender fjernbetjeningen i en længere periode, skal du fjerne batterierne for at undgå skade, der kan opstå på grund af lækage og ætsning.

Et tip

Når fjernbetjeningen ikke længere fungerer, skal du udskifte begge batterier med to nye.

Når du transporterer dette system

Udfør nedenstående for at beskytte CD-mekanismen.

- 1** Indstil funktionen til CD.
- 2** Bekræft at alle diskene er taget ud af systemet.
- 3** Hold EX-CHANGE inde og tryk samtidigt på I/⏻.
Kontroller, at "PLEASE WAIT" efterfulgt af "LOCK" vises.
- 4** Tag netledningen ud.

Indstilling af uret

Brug knapperne på fjernbetjeningen til betjeningen.

- 1** Tryk på I/⏻ for at tænde for systemet.
- 2** Tryk på CLOCK/TIMER SET.
- 3** Tryk på ◀◀/▶▶ flere gange for at indstille timer.
- 4** Tryk på ENTER.
- 5** Tryk på ◀◀/▶▶ flere gange for at indstille minutter.
- 6** Tryk på ENTER.
Uret går i gang.

Sådan justeres uret

- 1** Tryk på CLOCK/TIMER SET.
- 2** Tryk på ◀◀/▶▶ indtil "CLOCK SET" vises, og tryk derefter på ENTER.
- 3** Benyt samme fremgangsmåde som trin 3 til 6 ovenfor.

Bemærk

Uret vises ikke i energisparetilstand (side 21).

Ilægning af en disk

Brug knapperne på enheden til betjeningen.

- 1 Tryk på \blacktriangle .
- 2 Sæt diskene i med siden med etiketten vendende fremad.

Kontroller, at armen på venstre side af den respektive sprække hæves.

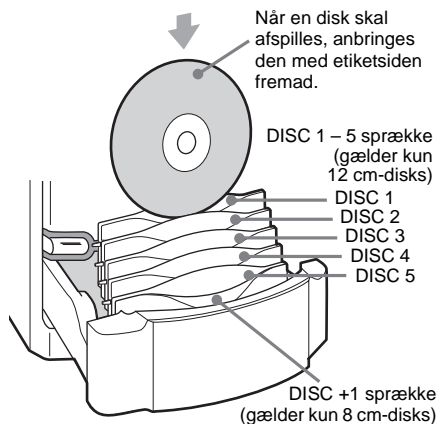

For at isætte en 8 cm-disk, skal du kun isætte DISC +1 i sprækken. Det er ikke muligt at opbevare 8 cm-disks i DISC 1 – 5 sprækkerne.



- 3 Tryk på \blacktriangle .

Udtagning af disks

- 1 Tryk på \blacktriangle .
- 2 Hold armen i den venstre side af den respektive sprække nede for at hæve disken og løft den derefter ud med den anden hånd.

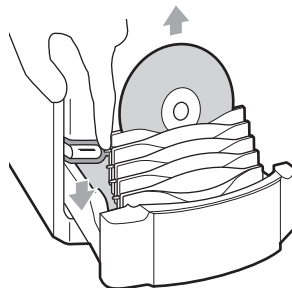

For at skifte disks under afspilning

- 1 Tryk på EX-CHANGE gentagne gange under afspilning.
- 2 Tag diskene ud og sæt dem ind i en hvilken som helst sprække med undtagelse af den, som indeholder den afspillende disk.

Bemærkninger

- Anbring ikke noget (som for eksempel fjernbetjeningen eller ledninger) foran diskbakken. Når diskbakken åbner, kan den kollideres med disse ting og medføre fejlfunktion.
- Det er ikke muligt at opbevare 8 cm-disks i DISC 1 – 5 sprækkerne. For instruktioner om, hvordan disse disks tages ud, se side 26.
- Anvend ikke en disk med tape, forseglinger eller klister på, da dette kan forårsage fejlfunktion.
- Anvend ikke disks, der ikke er af standardstørrelse.
- Læg ikke en 8 cm disk med adapter. Det kan forårsage fejlfunktion i anlægget.
- Når en disk tages ud, berøres den kun på kanten. Berør ikke overfladen.
- Når du anvender EX-CHANGE funktionen, skal du være påpasselig med, at du ikke sætter en disk i sprækken med den afspillende disk. Hvis du gør det, vil, "CHECK" og det respektive disknummer blive vist skiftevis. Dette kan føre til fejlfunktion.

Afspilning af en disk

— Normal afspilning/Vilkårlig afspilning

Der kan afspilles audio CD'er og disks med MP3-lydspor.

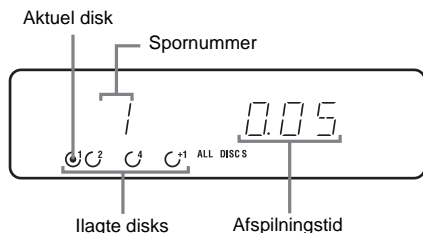

- 1 Tryk på CD (eller på FUNCTION gentagne gange), indtil "CD" vises.**
- 2 Tryk på PLAY MODE i stoppet tilstand flere gange, indtil den ønskede tilstand vises på displayet.**

Vælg	For at afspille
ALL DISCS (Normal afspilning)	Alle disks i systemet kontinuerligt.
1 DISC (Normal afspilning)	Sporene på den disk, du har valgt, i oprindelig rækkefølge.
ALBM (Normal afspilning)	Alle MP3 lydspor i albummet på den valgte disk i den oprindelige rækkefølge. Når du afspiller ikke-MP3-disks, bliver "blandet" album-afspilning 1 DISC afspilning.
ALL DISCS SHUF (Vilkårlig afspilning)	Sporene på alle disks i tilfældig rækkefølge.
1 DISC SHUF (Vilkårlig afspilning)	Sporene på den disk, du har valgt, i tilfældig rækkefølge.
ALBM SHUF (Vilkårlig afspilning)	MP3 lydspor i albummet på den valgte disk i den tilfældig rækkefølge. Når du afspiller ikke-MP3-disks, bliver "blandet" album-afspilning 1 DISC SHUF afspilning.

Vælg	For at afspille
PGM (Programmeret afspilning)	Sporene på alle disk i den rækkefølge, du ønsker, de skal afspilles i (se "Oprettelse af dit eget program" på side 12).

- 3 Tryk på ► på fjernbetjeningen (eller CD/►|| på apparatet).**

Anden betjening

For at	Gøres følgende
Stoppe afspilningen	Tryk på ■.
Pausestop	Tryk på . Tryk igen for at genoptage afspilningen.
Vælg et spor	Tryk gentagne gange på ◀◀/▶▶.
Vælg et MP3-album ¹⁾	Tryk gentagne gange på ALBUM +/- efter trin 2.
Finde et punkt i et spor ²⁾	Tryk på ◀◀/▶▶, og hold den nede under afspilning, og slip den ved det ønskede punkt.
Vælg en disk i stop-måde	Tryk gentagne gange på DISC SKIP (eller på en hvilken som helst knap (DISC 1 – 5 og DISC +1 ³⁾) på apparatet).
Skift til CD-funktion fra en anden kilde.	Tryk på en hvilken som helst knap (DISC 1 – 5 og DISC +1 på apparatet) (Automatisk kildevalg).
Udskiftning af disks	Tryk på EX-CHANGE på enheden.
Fjerne en disk	Tryk på ▲ på enheden.

- 1) Det er ikke sikkert, at du kan søge mellem flere filer. Det er desuden ikke sikkert, at tiden vil blive vist korrekt for nogle filer.
- 2) Undtagen MP3 lydspor
- 3) DISC 1 – 5 og DISC +1 på apparatet er ikke til rådighed, når "ALL DISCS SHUF" er valgt.

Bemærkninger

- Du kan ikke ændre afspilningsmåden under selve afspilningen.
- Der går nogen tid med at starte afspilning af disks optaget i komplekse konfigurationer, f.eks. med mange lag.
- Når disken er indsat læser afspilleren alle lydspor på disken. Hvis der er mange albums eller ikke-MP3-lydspor på disken, kan det tage lang tid, før afspilningen begynder, eller før næste MP3-lydspor starter afspilning.
- Gem ikke andre unødvendige albums eller lydspor på disken, end de MP3'er, som skal bruges til MP3 aflytning. Vi anbefaler, at du ikke gemmer andre typer lydspor eller unødvendig albums på en disk, der har MP3-lydspor.
- Afspilleren hopper over et album, der ikke indeholder et MP3-lydspor.
- Maksimalt albumantal: 150 (inklusive rodalbummet og tomme albums)
- Det maksimale antal MP3-lydspor og albums, der kan indeholdes på en enkelt disk, er 300.
- Afspilning er mulig i op til 8 trær.
- Afhængig af kryptering/den skrivende software, optagelsesudstyret eller det brugte optagelsesmedie på det tidspunkt MP3-lydsporet blev optaget, kan man møde problemer som lydafbrydelser, støj eller det er ikke muligt at afspille.
- Når et MP3-lydspor afspilles, kan det være, at den afspilningstid, der angives, er forskellig fra den faktiske tid i følgende tilfælde:
 - Når du afspiller et VBR (variabel bit-rate) MP3-lydspor
 - Når du udfører spoling frem eller tilbage (manuel søgning)

Et tip

Når adgang til en disk tager lang tid, indstilles "CD POWER" og "ON" ved hjælp af CD-strømstyringsfunktionen (side 14).

Gentaget afspilning

— Gentag afspilning

Du kan gentage afspilning af alle sporene eller et enkelt spor på en disk.

Tryk på REPEAT gentagne gange under afspilning, indtil "REP" eller "REP 1" vises.

REP: For alle spor på disken(e) op til fem gange.

REP 1: Kun for et enkelt spor.

Sådan annulleres Gentag afspilning

Tryk på REPEAT flere gange, indtil både "REP" og "REP 1" forsvinder.

Bemærkninger

- Det er ikke muligt at vælge "REP" og "ALL DISCS SHUF" samtidigt.
- Når du vælger "REP 1", gentages det spor uendeligt, indtil "REP 1" annulleres.

Oprettelse af dit eget program

— Programmeret afspilning

Det er muligt at lave et program på op til 25 trin fra alle diskene i den rækkefølge, i hvilken du vil afspille dem.

Du kan synkronoptage de programmerede spor på et kassettebånd (side 17).

Brug knapperne på fjernbetjeningen til betjeningen.

- 1 Tryk på CD (eller på FUNCTION gentagne gange), indtil "CD" vises.**
- 2 Tryk på PLAY MODE i stoppet tilstand flere gange, indtil "PGM" vises.**
- 3 Tryk gentagne gange på DISC SKIP (eller tryk på en af diskknapperne (DISC 1 – 5 og DISC +1) på apparatet) for at vælge en disk.**

For at programmere alle sporene på en disk samtidigt, skal du gå videre til trin 5 med "AL" vist.

- 4 Tryk på ◀◀/▶▶ i gentagne gange, indtil det ønskede spornummer vises.**

Når du programmerer et album, skal du trykke gentagne gange på ALBUM +/- for at vælge albummet og derefter trykke gentagne gange på ◀◀/▶▶, indtil det ønskede spornummer kommer frem.

Valgt spornummer

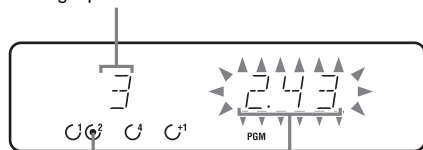

Aktuel disk

Samlet afspilningstid

- 5 Tryk på ENTER (eller PLAY MODE på apparatet).**

Sporet bliver programmeret.

Programtrinnummeret kommer frem, efterfulgt af den samlede spilletid.

- 6 Programmer yderligere disks eller spor.**

Programmering	Gentag trin
Andre disks	3 og 5
Andre spor på samme disk	4 og 5
Andre spor på andre disks	3 til 5

- 7 Tryk på ▶ (eller CD/▶|| på enheden).**

Programmeret afspilning starter.

Anden betjening

For at	Gøres følgende
Annullere Programmeret afspilning	Tryk på PLAY MODE i stoppet tilstand flere gange, indtil "PGM" forsvinder.
Slet et spor fra enden	Tryk på CLEAR i stoppet tilstand.

Tips

- Det program, du har lavet, forbliver i anlægget, efter at Programmeret afspilning afsluttes. For at afspille det samme program igen, skal du trykke på CD (eller FUNCTION på apparatet gentagne gange), indtil "CD" kommer frem og derefter trykke på ▶ (eller CD/▶|| på apparatet). Programmet ryddes dog, når du trykker ▲ på apparatet.
- "----" kommer frem, hvis den samlede CD-tid overstiger 100 minutter eller hvis du vælger en disk med 20 spor eller mere, eller hvis du vælger et MP3-lydspor.

Hvordan faste stationer programmeres

Du kan forudindstille op til 20 FM-stationer og 10 AM-stationer. Du kan derefter stille ind på en af disse stationer ved blot at vælge det tilhørende forudindstillede nummer.

Automatisk forudindstilling

Du kan automatisk tune ind på alle de stationer, der kan modtages i dit område og derefter gemme radiofrekvensen for de ønskede stationer.

- 1** Tryk gentagne gange på TUNER/BAND for at vælge "FM" eller "AM".
- 2** Tryk på TUNING MODE flere gange, indtil "AUTO" vises på displayet.
- 3** Tryk på +/- (eller TUNING +/- på enheden).

Frekvensen ændrer sig, mens systemet søger efter en station. Søgningen stopper automatisk, når der tunes ind på en station. På dette tidspunkt vises "TUNED" og "STEREO" (kun for stereoprogram).

Hvis "TUNED" ikke vises, og søgningen ikke stopper

Angiv frekvensen på den ønskede radiostation, som beskrevet i trin 2 og 3 i "Manuel forudindstilling" (side 13).

- 4** Tryk på TUNER MEMORY.

Et forudindstillet nummer blinker. Udfør trin 5 og 6, mens det forudindstillede nummer blinker.



Forudindstillet nummer

- 5** Tryk gentagne gange på +/- (eller TUNING +/- på enheden) for at vælge det ønskede forudindstillede nummer.
- 6** Tryk på TUNER MEMORY.
- 7** Gentag trin 3 til 6 for at forudindstille andre stationer.

Et tip

Tryk på TUNING MODE for at stoppe søgningen.

Manuel forudindstilling

Du kan tune manuelt ind og gemme radiofrekvensen for de ønskede stationer.

- 1** Tryk gentagne gange på TUNER/BAND for at vælge "FM" eller "AM".
- 2** Tryk på TUNING MODE flere gange, indtil "AUTO" og "PRESET" forsvinder fra displayet.
- 3** Tryk på +/- (eller TUNING +/- på enheden) flere gange for at tune ind på den ønskede station.
- 4** Tryk på TUNER MEMORY.
- 5** Tryk gentagne gange på +/- (eller TUNING +/- på enheden) for at vælge det ønskede forudindstillede nummer.
- 6** Tryk på TUNER MEMORY.
- 7** Gentag trin 3 til 6 for at forudindstille andre stationer.

Anden betjening

For at	Gøres følgende
Tune ind på en station med et svagt signal	Følg den fremgangsmåde, der er beskrevet i "Manuel forudindstilling" (side 13).
Angive en anden station til det eksisterende forudindstillede nummer	Efter trin 4 trykkes flere gange på +/- (eller TUNING +/- på enheden) for at vælge det forudindstillede nummer, som du vil gemme stationen under.

Sådan forbedres tunermodtagelsen

Når tunermodtagelsen er dårlig, slukkes for strømmen til CD-afspilleren ved hjælp af CD-strømstyringsfunktionen. Strøm til CD-afspilleren er fra fabrikken slået til.

- 1 Tryk på FUNCTION flere gange for at skifte funktion til CD.
- 2 Tryk på I/⏻ for at slukke anlægget.
- 3 Tryk på I/⏻ på enheden, mens der holdes nede på ■ på enheden.
"CD POWER" og "OFF" kommer frem.

Sådan tænder du for strømmen til CD-afspilleren

Gentag ovenstående fremgangsmåde, og "CD POWER" og "ON" vises.

Bemærkninger

- Når "CD POWER" og "OFF" er valgt, øges igangsættelsestiden for CD'en.
- Det er ikke muligt at ændre indstillingen i energispareindstilling (side 21).

Sådan ændrer du AM-tuningsintervallet (undtagen ved europæiske modeller)

AM-tuningsintervallet er forudindstillet fra fabrikken til 9 kHz (eller 10 kHz for nogle områder). Hvis du vil ændre AM-stationsindstillingsintervallet, skal du først tune ind på en hvilken som helst AM-station, og derefter slukke ved at trykke på I/⏻ på apparatet. Tryk på I/⏻ på apparatet, mens du holder TUNING + inde. Når du ændrer intervallet, slettes alle forudindstillede AM-stationer. For at nulstille intervallet gentages fremgangsmåden ovenfor.

Bemærk

Du kan ikke ændre AM-indstillingsintervallet i energisparetilstand (side 21).

Tips

- De forudindstillede stationer bevares ca. en halv dag, også selv om du trækker strømforsyningsledningen ud, eller der opstår strømafbrydelse.
- Hvis du vil forbedre modtagelsen, skal du justere de medfølgende antenner eller tilslutte en ekstern antenne.

Sådan hører du radio

Du kan lytte til en radiostation enten ved at vælge en forudindstillet station eller ved manuelt at stille ind på stationen.

Sådan lytter du til en forudindstillet station

— Indstilling på faste stationer

Forudindstil først radiostationer i tunerens hukommelse (se "Hvordan faste stationer programmeres" på side 13).

- 1 Tryk gentagne gange på TUNER/BAND for at vælge "FM" eller "AM".
- 2 Tryk på TUNING MODE flere gange, indtil "PRESET" vises på displayet.
- 3 Tryk gentagne gange på +/- (eller TUNING +/- på enheden) for at vælge den ønskede forudindstillede station.

Sådan lytter du til en ikke-forudindstillet radiostation

— Manuel stationsindstilling

- 1 Tryk gentagne gange på TUNER/BAND for at vælge "FM" eller "AM".
- 2 Tryk på TUNING MODE flere gange, indtil "AUTO" og "PRESET" forsvinder fra displayet.
- 3 Tryk på +/- (eller TUNING +/- på enheden) gentagne gange for at tune ind på den ønskede station.

Tips

- Hvis du vil forbedre programmodtagelsen, skal du justere de medfølgende antenner eller tilslutte en ekstern antenne, som du køber separat.
- Når der er statisk støj på et FM-stereoprogram, skal du trykke på FM MODE, indtil "MONO" vises. Der kommer ingen stereoeffekt, men modtagelsen forbedres.
- Tryk på TUNING MODE gentagne gange, indtil "AUTO" vises i trin 2 ovenfor, tryk derefter på +/- (eller TUNING +/- på enheden). Angivelsen af frekvens ændres, og søgningen stopper, når anlægget tuner ind på en station (automatisk tuning).

- Brug manuel optagelse for at optage radioprogrammer (side 17).

Brug af radiodatasystemet (RDS)

(Kun model til Europa)

Hvad er radiodatasystemet?

Radiodatasystem (RDS) er en udsendelsesservice, der gør det muligt for radiostationer at udsende yderligere information sammen med det almindelige programsignal. RDS er kun tilgængeligt på FM-stationer.*

Bemærk

Det kan forekomme at RDS ikke fungerer korrekt, hvis stationen, du er tunet ind på, ikke transmitterer RDS-signalet korrekt, eller hvis signalet er svagt.

* Ikke alle FM-stationer yder RDS-service, og de yder heller ikke de samme servicetyper. Hvis du ikke er kendt med RDS-systemet, så kontakt din lokale radiostation for at få detaljer om RDS-service i dit område.

Modtagelse af RDS-udsendelser

Vælg en station fra FM-båndet.

Når du tuner en station ind, der yder RDS-service, vises stationens navn i displayet.

Sådan tjekkes for RDS-information

Hver gang du trykker DISPLAY, ændres displayet cyklisk således:

Stationsnavn* → Frekvens → Visning af ur → Basniveau → Diskantniveau

* Hvis RDS-udsendelsen ikke modtages korrekt, kan det forekomme, at stationsnavnet ikke vises i displayet.

Bånd – Afspilning

Isætning af et bånd

- 1 Skyd låget åbent med hånden.
- 2 Sæt et bånd i.

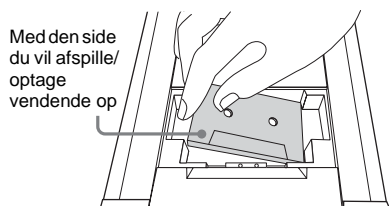

For at tage båndet ud, skal du løfte det op fra siden som vist på illustrationen.

- 3 Skyd låget til lukket stilling med hånden.

Afspilning af et bånd

Du kan bruge TYPE I (normal).

- 1 Tryk på **TAPE** (eller på **FUNCTION** gentagne gange), indtil "TAPE" vises.
- 2 Tryk på **▶** (eller **TAPE/▶** på enheden).

Anden betjening

For at	Gøres følgende
Stoppe afspilningen	Tryk på ■ .
Pausestop	Tryk på . Tryk igen for at genoptage afspilningen.
Hurtigt frem- eller tilbagespoling	Tryk på ◀◀/▶▶ .
Tage et bånd ud	Skyd låget åbent på apparatet i stopindstilling.

Optagelse af dine yndlings CD-spor på et bånd

— CD-BÅND-synkronoptagelse

Du kan optage en hel CD på et bånd.

Du kan bruge TYPE I (normal).

Brug knapperne på enheden til betjeningen.

1 Isæt et bånd, der kan optages på.

2 Isæt en CD, som du vil optage.

Når du ønsker at optage fra en MP3-disk, så husk at trykke på PLAY MODE for at vælge ALBM, derefter bruges ALBUM +/- til at vælge det ønskede album, før der fortsættes.

3 Tryk på CD SYNC.

"SYNC" og "REC" kommer frem.

Båndafspilleren er i standby i optagelse, og CD-afspilleren holder pause i afspilning

4 Tryk på II TAPE.

Optagelsen starter.

Når optagelsen er fuldendt, stopper CD-afspilleren og båndafspilleren automatisk.

Sådan stoppes optagelsen

Tryk på ■.

Sådan optages en disk efter angivelse af sporrækkefølge

Du kan nøjes med at optage dine favorit CD-spor ved hjælp af Programmeret afspilning. Mellem trin 2 og 3 skal du udføre trin 1 til 4 i "Oprettelse af dit eget program" (side 12).

Manuel optagelse af et bånd

— Manuel optagelse

Du kan nøjes med at optage de dele af en CD, som du kan lide, på et bånd. Du kan også optage et radioprogram.

Brug knapperne på enheden til betjeningen.

1 Isæt et bånd, der kan optages på.

2 Vælg den kilde, du ønsker at optage fra.

- TUNER: Sådan optages fra dette anlægs tuner.
- CD: Sådan optages fra dette anlægs CD-afspiller.
- MD/VIDEO: For at optage fra en komponent (ekstraudstyr), der er tilsluttet til MD/VIDEO-stikkene.
- WIRELESS (kun CMT-HPX10W): For at optage fra en ekstra komponent, der er tilsluttet til senderen.

3 Tryk på ● REC.

"REC" kommer frem og

kassetdebåndoptageren indstilles til standby til optagelse.

4 Tryk på II TAPE, og start derefter afspilningen af den ønskede kilde for at optage.

Optagelsen starter.

Anden betjening

For at	Gøres følgende
Stoppe optagelsen	Tryk på ■.
Holde en pause i optagelsen	Tryk på II TAPE.

Et tip

For at optage fra en CD, kan du trykke på ◀◀/▶▶ for at vælge spor under optagepause (efter trin 3 og inden trin 4).

Justering af lyd

Justering af lyden

Du kan justere bas og diskant, så lyden bliver mere intens.

Sådan laver du en mere dynamisk lyd (Dynamic Sound Generator X-tra)

Tryk på **DSGX** på enheden.

Tryk på **DSGX** igen på enheden for at annullere **DGSX**.

Justering af bas og diskant

Bas og diskant kan justeres.

1 Tryk på **EQ** for at vælge "**BASS**" eller "**TREBLE**".

Hver gang du trykker på knappen, ændres displayet cyklisk således:

BASS ↔ **TREBLE**

2 Tryk på **◀◀/▶▶** gentagne gange for at justere niveauet, mens "**BASS**" eller "**TREBLE**" vises.

Timer

Sådan falder du i søvn til musik

— Sluktimer

Du kan indstille systemet til at slukke efter et bestemt stykke tid, så du kan falde i søvn til musik.

Brug knapperne på fjernbetjeningen til betjeningen.

Tryk på **SLEEP** gentagne gange.

Hver gang du trykker på knappen, ændres minutdisplayet (slukketidspunktet) cyklisk således:

AUTO* → **90MIN** → **80MIN** → ... → **10MIN** → **SLEEP OFF**

* Systemet slukkes automatisk efter 100 minutter, eller efter at den isatte CD eller det isatte bånd er færdig med at spille.

Anden betjening

For at	Skal du trykke på
Kontrollere den tilbageværende tid**	SLEEP én gang.
Ændre tiden til slukning	SLEEP flere gange for at vælge det ønskede tidspunkt.
Annullere funktionen Sluktimer	SLEEP flere gange, indtil " OFF " vises.

** Du kan ikke kontrollere den tilbageværende tid, hvis du vælger "**AUTO**".

Et tip

Du kan bruge Sluktimer, selvom du ikke har indstillet uret.

Sådan vågner du op til musik

— Dagstimer

Du kan vågne op til musik på et forudindstillet tidspunkt. Kontroller, at du har indstillet uret (se "Indstilling af uret" på side 8). Brug knapperne på fjernbetjeningen til betjeningen.

1 Forbered den lydkilde, som du vil afspille.

- CD: Læg en disk i. Hvis du vil starte fra et bestemt spor, skal du lave et program (se "Oprettelse af dit eget program" på side 12).
- TAPE: Indsæt et bånd (se "Afspilning af et bånd" på side 16).
- TUNER: Stil ind på en radiostation (se "Sådan hører du radio" på side 14).

2 Indstil lydstyrken.

3 Tryk på CLOCK/TIMER SET.

4 Tryk på ◀◀/▶▶ gentagne gange, indtil "PLAY SET" vises, og tryk derefter på ENTER.

"ON" vises, og timeangivelsen blinker.

5 Indstil tidspunktet, hvor afspilningen skal starte.

Tryk på ◀◀/▶▶ flere gange for at indstille timetallet, og tryk derefter på ENTER.

Minutindikationen blinker.

Tryk på ◀◀/▶▶ flere gange for at indstille minuttallet, og tryk derefter på ENTER.

6 Indstil tidspunktet, hvor afspilningen skal stoppes ved brug af samme fremgangsmåde som i trin 5.

7 Tryk gentagne gange på ◀◀/▶▶, indtil den ønskede lydkilde vises.

Hver gang du trykker på knappen, ændres displayet cyklisk således:

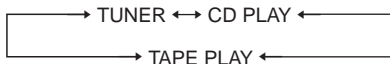

8 Tryk på ENTER.

Starttidspunktet, stoptidspunktet og lydkilden vises på skift, før det oprindelige display vender tilbage.

9 Tryk på I/⏻ for at slukke anlægget.

Anden betjening

For at	Gøres følgende
Kontroller indstillingen	<ol style="list-style-type: none">1 Tryk på CLOCK/TIMER SELECT.2 Tryk på ◀◀/▶▶ gentagne gange, indtil "PLAY SEL" vises, og tryk derefter på ENTER.
Ændr indstillingen	Start forfra fra trin 1.
Annullere timeren	<ol style="list-style-type: none">1 Tryk på CLOCK/TIMER SELECT.2 Tryk på ◀◀/▶▶ gentagne gange, indtil "TIMER OFF" vises, og tryk derefter på ENTER.

Bemærkninger

- Hvis du anvender Dagstimer og Sluktimer på samme tid, har Sluktimer prioritet.
- Betjen ikke systemet fra det tidspunkt, hvor systemet tænder, og indtil afspilningen starter (omkring 15 sekunder før det forudindstillede tidspunkt).
- Hvis systemet er tændt ca. 15 sekunder før det forudindstillede tidspunkt, aktiveres Dagstimer ikke.
- Du kan ikke bruge den valgfrie komponent, der er tilsluttet til MD/VIDEO-jackstikkene eller senderen (kun CMT-HPX10W), som lydkilde til afspilletimer.
- Du kan ikke aktivere Dagstimer og Optagetimer optagelse samtidigt.

Tidsindstillet optagelse af radioprogrammer

— Optagetimer

For at foretage tidsindstillet optagelse skal radiostationen (se "Hvordan faste stationer programmeres" på side 13) først forudindstilles, og uret skal indstilles (se "Indstilling af uret" på side 8).

Brug knapperne på fjernbetjeningen til betjeningen.

- 1 Stil ind på den faste radiostation (se "Sådan lytter du til en forudindstillet station" på side 14).**
- 2 Tryk på CLOCK/TIMER SET.**
- 3 Tryk på ◀◀/▶▶I gentagne gange, indtil "REC" vises, og tryk derefter på ENTER.**

"ON" kommer frem med en blinkende timeindikering.
- 4 Indstil tidspunktet, hvor optagelsen skal starte.**

Tryk på ◀◀/▶▶I gentagne gange for at indstille timetallet, og tryk derefter på ENTER.

Minutindikationen blinker.

Tryk på ◀◀/▶▶I gentagne gange for at indstille minuttallet, og tryk derefter på ENTER.
- 5 Indstil tidspunktet, hvor optagelsen skal stoppe med samme procedure som i trin 4.**

Indstillinger for tidsindstillet optagelse og ønsket station kommer frem, derefter vender det originale display tilbage.
- 6 Isæt et bånd, der kan optages på.**
- 7 Tryk på I/⏻ for at slukke anlægget.**

Anden betjening

For at	Gøres følgende
Kontroller indstillingen	<ol style="list-style-type: none">1 Tryk på CLOCK/TIMER SELECT.2 Tryk på ◀◀/▶▶I flere gange, indtil "REC SEL" vises, og tryk derefter på ENTER.
Ændr indstillingen	Start forfra fra trin 1.
Annullere timeren	<ol style="list-style-type: none">1 Tryk på CLOCK/TIMER SELECT.2 Tryk på ◀◀/▶▶I flere gange, indtil "TIMER OFF" vises, og tryk derefter på ENTER.

Bemærkninger

- Hvis du anvender Optagetimer og Sluktimer på samme tid, har Sluktimer prioritet.
- Betjen ikke systemet fra det tidspunkt, hvor systemet tænder, og indtil optagelsen starter (omkring 15 sekunder før det forudindstillede tidspunkt).
- Hvis systemet tændes omkring 15 sekunder før det forudindstillede tidspunkt, aktiveres Optagetimer ikke.
- Lydstyrken reduceres til minimum under optagelse.
- Du kan ikke aktivere Dagstimer og Optagetimer samtidigt.

Slukning af displayet

— Energiparelsestilstand

Urdisplayet kan slukkes for at minimere den mængde strøm, der forbruges under standby (energiparetilstand).

Tryk gentagne gange på DISPLAY, mens anlægget er slukket, indtil visning af uret forsvinder.

Sådan annulleres energisparetilstand

Tryk på DISPLAY, mens anlægget er slukket. Hver gang du trykker på knappen, ændres displayet således:

Urvisning* ↔ Ingen display (energiparetilstand)

* Uret vises kun, hvis du indstiller det.

Tips

- Indikatoren I/⏻ tændes også i energisparetilstand.
- Timeren kan fortsat betjenes i energisparetilstand.

Bemærk

Du kan ikke udføre følgende handlinger i energisparetilstand.

- indstilling af uret
- skift af MD/VIDEO-funktion
- skift af CD tændt Til eller Fra ved brug af CD-strømstyringsfunktionen
- ændring af AM-stationsindstillingsinterval

Visning af oplysninger om disken på displayet

Du kan kontrollere afspilningstiden og den resterende tid for det aktuelle spor eller for hele disken. Når der er ilagt en disk med MP3-lydspor, kan du også tjekke informationerne, der er optaget på disken, som f.eks. titlerne.

Kontrol af resterende tid og titler (CD/MP3)

Tryk gentagne gange på DISPLAY under afspilning.

Hver gang du trykker på knappen, ændres displayet cyklisk således:

Aktuelt spornummer og gået tid → Aktuelt spornummer og resterende tid eller " _ _ _ _ "* → Resterende tid for disken eller " _ _ _ _ "* → Sportitel (kun disk med MP3-lydspor**) → Albumnavn* → Urvisning → Basniveau → Diskantniveau

* For disks med MP3-lydspor

** ID3-tag'en kommer frem, når du afspiller et spor med en ID3-tag. ID3-tag viser kun oplysninger om sportitel.

Kontrol af samlet afspilningstid og titler (CD/MP3)

Tryk gentagne gange på DISPLAY under stop.

Hver gang du trykker på knappen, ændres displayet cyklisk således:

TOC-display* eller samlet antal albummer på disken** eller samlet antal spornumre i aktuelt album** → Disknavn** → Urvisning → Basniveau → Diskantniveau

* TOC = Table of Contents (Indholdsfortegnelse); viser samlede antal spor på disken og diskens samlede afspilningstid.

** For disks med MP3-lydspor vises albumtitler muligvis ikke afhængigt af afspilningstilstand.

Tilslutning af ekstraudstyr

For at forbedre dit anlæg kan du tilslutte ekstraudstyr. Se de betjeningsinstruktioner, der følger med hver enkelt komponent.

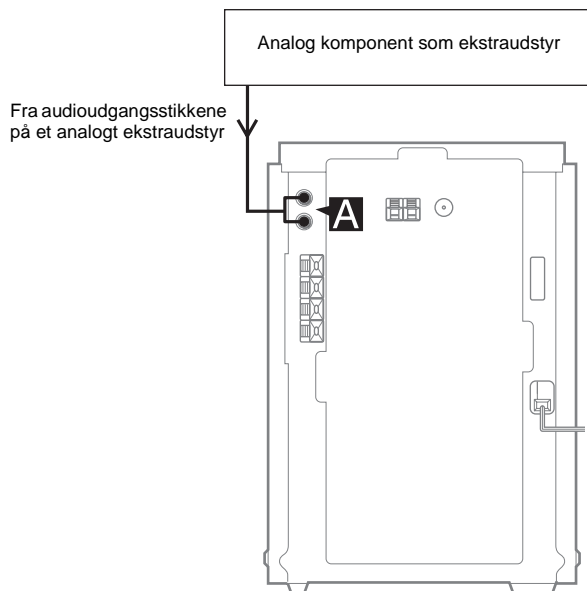

A MD/VIDEO-jackstik

Brug audioledninger (medfølger ikke) til at tilslutte en ekstra analog komponent (MD-afspiller, osv.) til disse stik. Du kan derefter lytte til lyden fra udstyret.

Sådan lytter du til lyd fra en tilsluttet komponent

- 1 Tilslut audioledninger.
Se illustrationen ovenfor.
- 2 Tryk på FUNCTION flere gange, indtil "MD" eller "VIDEO" vises.
Start afspilning på den tilsluttede komponent.

Et tip

Hvis du ikke kan vælge "VIDEO" ved at trykke gentagne gange på FUNCTION, slukkes anlægget, og der trykkes derefter på I/⏻ på enheden, mens FUNCTION holdes nede på enheden. Funktionen skifter fra "MD" til "VIDEO", og "VIDEO" kommer frem på displayet. For at skifte tilbage til "MD" gentages samme fremgangsmåde. Du kan imidlertid ikke skifte funktionen MD/VIDEO i energisparetilstand.

Sender

(Kun CMT-HPX10W)

Tilslutning af senderen

(Gælder kun modellen til Nordamerika)

1 Indstil senderen ved at gå frem som beskrevet herunder.

Vælg enten AUDIO IN A- eller AUDIO IN B-tilslutning, afhængigt af jackstiktypen på det ekstra apparat, du vil forbinde senderen til.

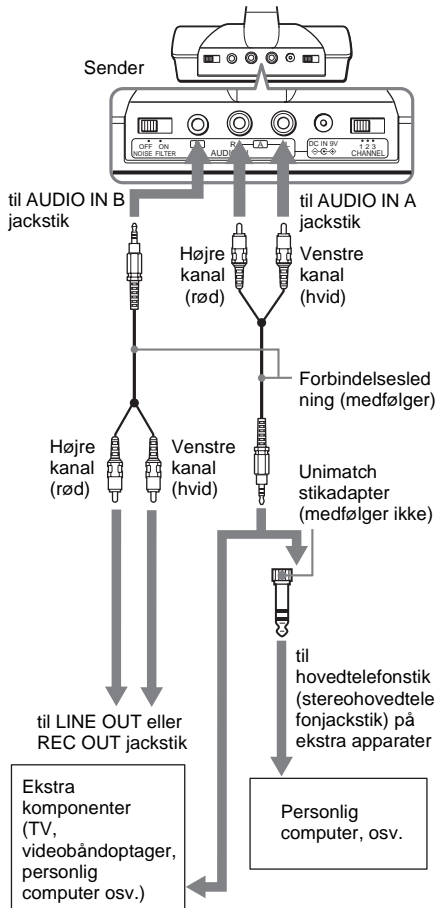

2 Forbind senderen til en stikkontakt i væggen ved hjælp af den medfølgende lysnetadapter.

Senderen tænder automatisk.

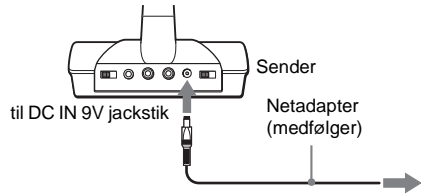

Bemærkninger

- Støjfilteren (NOISE FILTER) påvirker kun lyden, hvis du tilslutter et ekstra apparat til AUDIO IN A-jackstikkene på senderen. Knappen har ingen virkning, hvis der tilsluttes til AUDIO IN B-jackstikket.
- Når du tilslutter senderen til de analoge udgangsjackstik, må du ikke sætte støjfilteret (NOISE FILTER) til ON. Dette vil bevirke, at lydstyrken bliver begrænset.
- Hvis et stereominijackstik sættes i LINE OUT og støjfilteret (NOISE FILTER) sættes til ON, vil lydudgangen blive reduceret og lydsignalet kan blive intermitterende eller den automatiske lydafsikring kan blive aktiveret. Sæt i dette tilfælde støjfilteret (NOISE FILTER) til OFF.
- Når WIRELESS er valgt som funktion, kan der opstå støj, hvis du udsætter senderen eller apparatet for stød.
- Anvend kun den medfølgende lysnetadapter. Anvend ikke andre netadaptere.



- Hvis det tilsluttede apparat er udstyret med en AVLS-funktion (Automatisk Volume Limiter System = automatisk lydbegrænsningssystem), skal du sørge for at deaktivere denne funktion, når du anvender senderen. Ellers vil du blive nødt til at øge højttalerlydstyrken, hvilket kan give forvrængning.
- Hvis det tilsluttede apparat har en basforstærkningsfunktion (BASS BOOST) eller en megabasfunktion (MEGA BASS), skal du sørge for at deaktivere denne funktion, når du anvender senderen. Ellers kan højttalerlyden blive forvrænget.

Hvor senderen skal stilles

Det anbefales at anbringe den fri af gulvet, som for eksempel på et skrivebord.

Bemærkninger

- Anbring ikke senderen på eller i nærheden af følgende genstande. Dette kan medføre støj.
 - Hovedapparat, fjernsyn, højttalere, lysstofrør, gulv.
 - Radiobølger frembragt af mobiltelefoner og trådløse telefoner eller metalinstrumenter anbragt på apparatet.
 - Indeni en bygning med vægge indeholdende stålbjælker.
 - Områder med mange stålskabe etc.
 - Områder med mange elektriske apparater, som kan frembringe elektromagnetisk støj.
 - Områder, som vender ud mod gader og veje.
 - Radiotransceivere i lastbiler osv.
 - Trådløse kommunikationssystemer, som er installeret langs veje.
- Selv inden for signalets modtagelsesområde er der nogle punkter (døde punkter), hvor RF-signalet ikke kan modtages. Dette er en normal egenskab ved RF-signaler og er ikke tegn på nogen fejl. Det døde punkt kan ændres ved at flytte senderen en smule.

Tilslutning af senderen

(Kun model til Europa)

Du kan anvende det trådløse stereohovedtelefonsystem (MDR-RF820RK) som en sender ved at tilslutte det til et andet apparat (ekstraudstyr).

Se "Lytning til lyden med brug af et trådløst system" på side 24, hvis du vil høre lyd med brug af dette system.

Bemærkninger

- Hvis du vil anvende MDR-RF820RK som et trådløst stereohovedtelefonsystem, skal du anvende forbindelsesledningen til at tilslutte hovedtelefonsystemet til PHONES-jackstikket på hovedapparatet. Se brugsvejledningen for MDR-RF820RK angående detaljer.
- Skru ned for lyden på hovedenheden, før du lader batterierne op. Når de trådløse hovedtelefoner anbringes i senderen for at lade batterierne i hovedtelefonerne op, senders der ingen RF-signaler fra senderen, og der høres muligvis støj.

- Den optimale afstand mellem senderen og hovedapparatet er kortere end afstanden mellem senderen og de trådløse hovedtelefoner.

Lytning til lyden med brug af et trådløst system

- 1 Start afspilning af den tilsluttede komponent.**
- 2 Tryk gentagne gange på FUNCTION for at skifte funktionen til WIRELESS.**
(Kun model til Europa)
Sørg for, at CHG-indikatoren på senderen skifter fra grøn til rød (eller fjern de trådløse hovedtelefoner fra senderen).
- 3 Tryk på +/- (eller på TUNING +/- på apparatet). "AUTO SCAN" kommer frem.**

Hvis systemet opsamler støj eller "AUTO SCAN" ikke forsvinder

- Reducer afstanden mellem senderen og hovedapparatet.
- Vælg en anden kanal med CHANNEL 1–3 på senderen og tryk derefter på +/- (eller TUNING +/- på apparatet). "AUTO SCAN" kommer frem.

Bemærkninger

- Du kan muligvis ikke høre lyd fra hovedenheden, før senderen begynder at sende RF-signalerne, når den har registreret et lydsignal.
- Hvis senderen er tilsluttet hovedtelefonjackstikket på kildeapparatet, skal du indstille lydstyrken for dette apparat så højt som muligt uden samtidigt at forvrænge lydsignalet.
- Hvis du holder senderens antenne med hånden, kan der opstå støj. Dette er dog ikke nogen fejl.
- Tag netadateren ud af stikkontakten i væggen ved at tage fat i stikket, hvis senderen ikke skal anvendes i et længere tidsrum. Træk ikke i ledningen.

Fejlfinding

Problemer og afhjælpning

Hvis du støder på et problem med anlægget, skal du gøre følgende:

- 1 Kontroller, at strømforsyningsledningen og højttalerledningerne er korrekt sat i, og at de sidder godt fast.
- 2 Find dit problem i kontrollisten i fejlfinding nedenfor, og udfør den angivne afhjælpende handling.

Hvis problemet fortsætter, efter at du har udført alt det ovenstående, kontaktes nærmeste Sony-forhandler.

Når indikatoren I/⏻ blinker

Tag straks ledningen ud af stikkontakten, og kontroller følgende elementer.

- Hvis dit anlæg har en spændingsvælger, er den så indstillet til den korrekte spænding? Kontroller spændingen for dit område, og efterse at spændingsvælgeren er korrekt indstillet.
- Er + og – højttalerledninger kortsluttede?
- Bruger du de medfølgende højttalere?
- Er der noget, der blokerer ventilationshullerne bag på anlægget?

Kontroller alle ovenstående elementer, og udbedr de fundne problemer. Efter at indikatoren I/⏻ er holdt op med at blinke, forbindes strømforsyningsledningen igen, og anlægget tændes. Hvis indikatoren stadig blinker, eller hvis årsagen til problemet ikke kan findes, heller ikke efter at have tjekket ovenstående elementer, kontaktes nærmeste Sony-forhandler.

Generelt

"CANT LOCK" kommer frem.

- Sluk for apparatet og tænd for det igen ved at trykke på I/⏻ på systemet, og udfør derefter "Når du transporterer dette system" (side 7). Hvis "CANT LOCK" stadig vises, bedes du kontakte din Sony-forhandler eller en autoriseret Sony-servicefacilitet.

"-:--" vises på displayet.

- Der er opstået en strømafbrydelse. Indstil uret (side 8) og timerindstillingen (side 19 og 20) igen.

Der kommer ingen lyd.

- Tryk på VOLUME + flere gange på fjernbetjeningen (eller drej VOLUME på enheden med uret).
- Kontroller, at hovedtelefonerne ikke er tilsluttede.
- Kontroller højttalertilslutningerne (side 6).

Lyden kommer kun fra én kanal, eller lydstyrken er ikke afbalanceret mellem højre og venstre.

- Placer højttalerne så symmetrisk som muligt.
- Tilslut de medfølgende højttalere.

Der er kraftig brum eller støj.

- Flyt anlægget væk fra støjilden.
- Tilslut anlægget til en anden stikkontakt.
- Installer et støjfilter (købes separat) på strømforsyningen.

Timeren kan ikke indstilles.

- Indstil uret igen (side 8).

Timeren fungerer ikke.

- Tryk på CLOCK/TIMER SELECT på fjernbetjeningen for at indstille timeren og tænd "⏻ PLAY" eller "⏻ REC" på displayet (side 19 og 20).
- Kontroller timerindstillingen, og indstil det korrekte tidspunkt (side 19 og 20).
- Annuller funktionen Sluktimer (side 18).
- Kontroller, at uret er korrekt indstillet.

Der er farveuregelmæssigheder på TV-skærmen.

- Anbring højttalerne længere væk fra fjernsynet.

Fjernbetjeningen virker ikke.

- Fjern forhindringen.
- Flyt fjernbetjeningen tættere på anlægget.
- Ret fjernbetjeningen mod anlæggets sensor.
- Udskift batterierne (R6/størrelse AA).
- Flyt anlægget væk fra fluorescerende lys.

Højttalere

Lyden kommer fra én kanal, eller lydstyrken er ikke afbalanceret mellem højre og venstre.

- Kontroller højttalerforbindelserne og placeringen.

CD/MP3-afspiller

"LOCKED" vises.

- Kontakt den nærmeste Sony-forhandler eller en lokal autoriseret Sony-service.

Afspilningen går ikke i gang.

- Skub disken ud, og kontroller, om en disk er ilagt.
- Tør disken af (side 29).
- Udskift disken.
- Anbring en disk, som dette anlæg kan afspille (side 4).
- Anbring disken korrekt.
- Anbring disken i bakken med etiketsiden opad.
- Fjern disken, og tør fugten af den, lad derefter anlægget stå tændt i et par timer, indtil fugten er fordampet.
- Tryk på ► (eller CD/►|| på enheden) for at starte afspilning.

Igangsættelsen af disken tager lang tid.

- Indstil "CD POWER" og "ON" ved brug af CD-strømstyringsfunktionen (side 14).

Der er udfald i lyden.

- Tør disken af (side 29).
- Udskift disken.
- Prøv at flytte anlægget et sted hen, hvor der ikke er nogen vibrationer (f.eks. oven på en stabil hyld).
- Prøv at flytte højttalerne væk fra anlægget eller at anbringe dem på separate hylder. Når du lytter til et spor med baslyde ved høj lydstyrke, kan højttalervibrationer forårsage udfald i lyden.

Afspilning starter ikke fra første spor.

- Tryk på PLAY MODE gentagne gange, indtil både "PGM" og "SHUP" forsvinder for at vende tilbage til normal afspilning.

MP3-lydspor kan ikke afspilles.

- Optagelsen blev ikke udført i overensstemmelse med formaterne ISO 9660 Niveau 1 eller Niveau 2, eller Joliet i ekspansionsformat.
- MP3-lydspor har ingen typenavn ".MP3".
- Data er ikke lagret i MP3-format.
- Disks der indeholder andre spor end MPEG1, 2 Audio Layer-3 filer kan ikke afspilles.

Det tager længere tid at afspillet MP3-spor end andre spor.

- Da anlægget læser alle spor på disken, kan afspilning tage længere tid end sædvanligt, hvis:
 - antallet af album eller spor på disken er meget stort.
 - organisationsstrukturen for album og spor er meget kompleks.

Albumtitel, sportitel og ID3-tag vises ikke korrekt.

- Brug en disk, der er i overensstemmelse med ISO 9660 Niveau 1, Niveau 2, eller Joliet i ekspansionsformat.

Du har sat en 8 cm-disk i DISC 1–5 sprækker.

- Tag netledningen ud. Løft hovedapparatet og tag disken ud nedunder bakken. (Undlad imidlertid at løfte bakken under denne procedure). Sæt netledningen i forbindelse igen.

Tuner

Kraftig summen eller støjstationer kan ikke modtages.

- Indstil det korrekte bånd og den korrekte frekvens (side 13).
- Tilslut antennen korrekt (side 6).
- Find et sted og en retning, der giver god modtagelse, og sæt derefter antennen op igen. Hvis du ikke kan opnå en god modtagelse, anbefales det, at du tilslutter en ekstern antenne, som købes separat.
- Den medfølgende FM-ledningsantenne modtager signaler langs hele sin længde, så sørg for at trække den helt ud.
- Hold antennerne væk fra anlægget og andre komponenter.
- Kontakt den nærmeste Sony-forhandler, hvis den medfølgende AM-antenne er røget af plastikholderen.
- Prøv at slukke for elektrisk udstyr i nærheden.
- Indstil "CD POWER" og "OFF" ved brug af CD-strømstyringsfunktionen (side 14).

Et stereo-FM-program kan ikke modtages i stereo.

- Tryk på FM MODE, indtil "MONO" forsvinder fra displayet.

Kassettedeck

Båndet optager eller afspilles ikke, eller der er et fald i lyd niveaulet.

- Hovederne er beskidte. Rens dem (side 30).
- Optage-/afspilningshovederne er magnetiserede. Demagnetiser dem (side 30).

Båndet bliver ikke slettet helt.

- Optage-/afspilningshovederne er magnetiserede. Demagnetiser dem (side 30).

Der er fejl i lyden eller rystelser, eller lyden falder ud.

- Kapstanerne i kassettedecket er beskidte. Rens dem med et rensbånd (side 30).

Støjen forstærkes, eller de høje frekvenser slettes.

- Optage-/afspilningshovederne er magnetiserede. Demagnetiser dem (side 30).

Båndoptageren optager ikke.

- Der er ikke isat noget kassettebånd. Isæt et kassettebånd.
- Tappen er blevet fjernet fra kassettebåndet. Dæk den ødelagte tap med tape (side 30).
- Båndet er nået til slutningen.

Ekstraudstyr

Der kommer ingen lyd.

- Se punktet Generelt "Der kommer ingen lyd." (side 25), og kontroller anlæggets tilstand.
- Tilslut ekstra komponent korrekt (side 22), og kontroller, om:
 - ledningerne er tilsluttet korrekt.
 - ledningsstikkene er ført helt ind.
- Tænd for den tilsluttede komponent.
- Se de betjeningsinstruktioner, der følger med den tilsluttede komponent, og start afspilningen.
- Tryk på FUNCTION flere gange, indtil "MD" eller "VIDEO" vises (side 22).

Lyden er forvrænget.

- Indstil lydstyrken for den tilsluttede komponent lavere.

Sender (kun CMT-HPX10W)

Der kommer ingen lyd.

- Kontroller tilslutningen af det ekstra apparat.
- Kontroller, at der er tændt for det ekstra apparat.
- Skru op for lydstyrken på det tilsluttede ekstra apparat, hvis senderen er tilsluttet hovedtelefonjackstikket.
- Ændr radiofrekvensen med kanalvælgeren (CHANNEL) på senderen, og tryk derefter på +/- (eller TUNING +/- på apparatet) igen.
- Reducer afstanden mellem senderen og hovedapparatet.
- Hvis du tilslutter senderen til de analoge udgangsjackstik på lydudstyr, skal du sørge for, at støjfilterknappen (NOISE FILTER) er sat til OFF.

- Bekræft, at støjfilterknappen (NOISE FILTER) er sat til enten ON eller OFF (Hvis knappen sætter sig fast mellem ON og OFF, vil lyden blive afbrudt).
- MDR-RF820RKs hovedtelefoner er anbragt på senderen. Vip hovedtelefonerne, og sørg for, at CHG-indikatoren lyser rødt, eller fjern hovedtelefonerne fra senderen. (gælder kun modellen til Europa)

Der er kraftig brum eller støj.

- Hvis senderen tilsluttes hovedtelefonjackstikket, skal du mindske lydstyrken for det tilsluttede ekstra apparat. Hvis det tilsluttede ekstra apparat har en basforstærkningsfunktion (BASS BOOST) eller en megabasfunktion (MEGA BASS), skal disse funktioner sættes til OFF.
- Hvis det tilsluttede ekstra apparat har et LINE OUT-jackstik, skal dets LINE OUT-jackstik tilsluttes.
- Ændr radiofrekvensen med kanalvælgeren (CHANNEL) på senderen, og tryk derefter på +/- (eller TUNING +/- på apparatet) igen.
- Reducer afstanden mellem senderen og hovedapparatet.
- Hvis du tilslutter senderen til de analoge udgangsjackstik på lydudstyr, skal du sørge for, at støjfilterknappen (NOISE FILTER) er sat til OFF.
- Bekræft, at senderen ikke er anbragt på en højttaler eller et andet sted, hvor der er vibrationer.
- MDR-RF820RKs hovedtelefoner er anbragt på senderen. Vip hovedtelefonerne, og sørg for, at CHG-indikatoren lyser rødt, eller fjern hovedtelefonerne fra senderen. (gælder kun modellen til Europa)

Hvis anlægget stadig ikke fungerer korrekt, efter at du har udført ovenstående, skal du nulstille anlægget således:

Brug knapperne på enheden til betjeningen.

- 1 Tag strømforsyningsledningen ud.
- 2 Sæt strømforsyningsledningen ind igen.
- 3 Tryk på I/\cup for at tænde for systemet.
- 4 Tryk på \blacksquare , PLAY MODE/TUNING MODE og I/\cup på samme tid.

Systemet nulstilles til fabriksindstillingerne. Du bør genindstille de indstillinger, du har foretaget, som f.eks. de forudindstillede stationer, uret og timeren.

Meddelelser

En af følgende meddelelser vises eller blinker på displayet under betjeningen.

CD/MP3

NO DISC

Der er ingen disk i afspilleren.

NO STEP

Alle programmerede spor er blevet slettede.

CD OVER

Du har nået slutningen af disken, mens du trykkede på ►► under afspilning eller pause.

CHECK DISC

Du har sat en disk i sprækken med den disk, der er under afspilning.

STEP FULL

Du har forsøgt at programmere 26 eller flere spor (trin).

PUSH STOP

Du trykkede på PLAY MODE under afspilning.

Tuner

COMPLETE

Forudindstillingen sluttede normalt.

Bånd

NO TAB

Du kan ikke optage på båndet, fordi tappen er blevet fjernet fra kassetten.

NO TAPE

Der er ingen bånd i båndoptageren.

Timer

SET TIMER

Du kan ikke vælge timerfunktion, når Dagstimer eller Optagetimer ikke er indstillet.

TIME NG

Start- og sluttider for Dagstimer eller Optagetimer er sat til samme tid.

PUSH SELECT

Du forsøgte at indstille uret eller timeren, mens timeren var i gang.

SET CLOCK

Du forsøgte at vælge timeren, mens uret ikke var indstillet.

Trådløs (kun CMT-HPX10W)

AUTO SCAN

Det er muligt at regulere indstillingerne således, at du hører en klar lyd.

Andre

NOT IN USE

Du har trykket på en ugyldig knap.

Anden information

Forholdsregler

Om driftsspænding

- Før du betjener anlægget, skal du kontrollere, at anlæggets driftsspænding er identisk med den lokale strømforsyning.
- Spændingsvælgeren er anbragt i bunden af apparatet.

Om sikkerheden

- Enheden er ikke afbrudt fra vekselstrømskilden (netspænding), så længe den er sluttet til stikkontakten, også selv om der er slukket for selve enheden.
- Tag ledningen til anlægget ud af stikkontakten (netspænding), hvis det ikke anvendes i en længere periode. Træk strømforsyningsledningen ud ved stikket, hvis du vil tage den ud. Træk aldrig i selve ledningen.
- Hvis der falder en genstand eller væske ind i anlægget, skal du frakoble anlægget og få det kontrolleret af kvalificeret servicepersonale, før du betjener det igen.
- Vekselstrømsledningen må kun ændres på et kvalificeret serviceværksted.

Om placeringen

- Anbring ikke anlægget på et sted, der hælder.
- Anbring ikke anlægget steder, hvor det er;
 - Ekstremt varmt eller koldt
 - Støvet eller beskidt
 - Meget fugtigt
 - Udsat for vibrationer
 - Udsat for direkte sollys
- Vær forsigtig, når du anbringer enheden eller højttalerne på overflader, der er specialbehandlet (med voks, olie, poleringsmiddel osv.), da det kan forårsage pletter eller misfarvning af overfladen.

Om varmedannelse

- Selvom anlægget bliver varmt under betjeningen, er dette ikke en fejlfunktion.
- Anbring anlægget et sted med tilstrækkelig udluftning til at forhindre overophedning af anlægget.
- Hvis du kontinuerligt anvender anlægget ved en høj lydstyrke, stiger kabinettemperaturen betragteligt på toppen, siderne og i bunden. Rør ikke ved receiveren, da du kan brænde dig.
- Dæk ikke ventilationshullet for at undgå fejlfunktion.

Om anvendelsen

- Hvis anlægget bringes direkte fra et koldt til et varmt sted, eller anbringes i et meget fugtigt rum, kan der dannes kondens på linserne inden i CD-afspilleren. Hvis dette sker, fungerer anlægget ikke korrekt. Fjern disken, og lad anlægget stå tændt i ca. en time, indtil fugten fordamper.
- Tag eventuelle disks ud, når du flytter anlægget.

Hvis du har spørgsmål eller problemer i forbindelse med anlægget, kan du kontakte den nærmeste Sony-forhandler.

Bemærkninger om disks

- Rengør disken med en rensesklud før afspilning. Aftør disken fra midten og udefter.
- Anvend ikke opløsningsmidler som benzen, fortynder, andre rengøringsmidler eller antistatisk spray, der er beregnet til vinyl-LP'er.
- Udsæt ikke disken for direkte sollys eller varmekilder, som f.eks. varmluftkanaler, og efterlad den heller ikke i en bil, der er parkeret i direkte sollys.
- Anvend ikke disks, der er omgivet af en beskyttelsesring. Dette kan forårsage fejlfunktion i anlægget.
- Hvis du anvender disks, der har lim eller lignende klistrende substans på diskens etiketside, eller der er brugt en speciel blæk, da etiketten blev trykt, er der risiko for, at disken eller etiketten kan hænge fast i dele indvendigt i enheden. Hvis dette sker, er det muligvis ikke muligt at fjerne disken, og det kan ligeledes forårsage fejlfunktion i enheden. Kontroller, at diskens etiketside ikke klæber, før du bruger den. Følgende disktyper bør ikke anvendes:
 - Lejede eller brugte disks med påklæbde forseglinger, hvor limen går ud over forseglingen. Forseglingens rand på disken klæber.
 - Disks med etiketter påtrykt ved hjælp af en speciel blæk, der føles klæbende, når man rører ved den.
- Disks, der ikke har standardformen (f.eks. hjerteformet, firkantet eller stjerneformet), kan ikke afspilles i denne enhed. Enheden kan blive beskadiget, hvis du forsøger på det. Anvend ikke sådanne disks.

Rengøring af kabinettet

Rengør kabinettet, panelet og knapperne med en blød klud, der er let fugtet af en opløsning med et mildt rengøringsmiddel. Anvend ikke skuresvampe, skuremiddel eller opløsningsmidler, som f.eks. fortynder, benzen eller sprit.

Sådan gemmes et bånd permanent

Hvis du vil undgå, at et bånd bliver overspillet ved et uheld, skal du knække kassetetappen af fra side A eller B som vist i illustrationen.

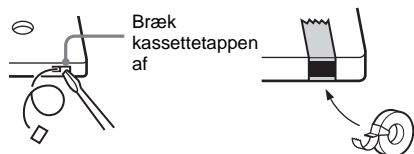

Hvis du senere vil genbruge båndet til optagelse, skal du dække den afbrækkede tap med tape.

Før du anbringer et kassetebånd i båndoptageren

Rul overskydende bånd ind i kassetebåndet. I modsat fald kan båndet blive vinklet ind i båndoptageren og blive ødelagt.

Når du anvender et bånd, der er længere end 90 minutter

Dette bånd er meget elastisk. Foretag ikke hyppige ændringer i betjeningen af båndoptageren, som f.eks. ved at afspille, stoppe eller spole fremad hurtigt. Båndet kan blive viklet ind i båndoptageren.

Rensning af hovederne i båndoptageren

Rens hovederne i båndoptageren efter hver 10 timers brug. Sørg for at rense hovederne i båndoptageren, før du påbegynder en vigtig optagelse, eller hvis du har afspillet et gammelt bånd. Brug et rensbånd (tør/våd type), der købes separat. Se instruktionerne til rensbåndet for at få yderligere oplysninger.

Afmagnetisering af hovederne i båndoptageren

Afmagnetiser hovederne i båndoptageren og de metaldele, der har været i kontakt med båndet efter hver 20 til 30 timers brug med et afmagnetiseringsbånd, der købes separat. Se instruktionerne til afmagnetiseringsbåndet for at få yderligere oplysninger.

Specifikationer

Hovedenhed (HCD-HPX10W/ HCD-HPX9/HCD-HPX7)

Forstærker

HCD-HPX10W for CMT-HPX10W

DIN udgangseffekt (mærket):

50 + 50 W

(6 ohm ved 1 kHz, DIN)

Kontinuerlig RMS udgangseffekt (reference):

60 + 60 W

(6 ohm ved 1 kHz, 10%

total harmonisk

forvrængning)

Udgangseffekt (musik) (reference):

100 + 100 W

HCD-HPX9 for CMT-HPX9

Model til Nordamerika:

Kontinuerlig RMS udgangseffekt (reference):

80 + 80 W

(6 ohm ved 1 kHz, 10%

total harmonisk

forvrængning)

Andre modeller:

Følgende målt ved 240 V vekselstrøm, 220 V eller

120 V vekselstrøm

DIN udgangseffekt (mærket):

53 + 53 W

(6 ohm ved 1 kHz, DIN)

Kontinuerlig RMS udgangseffekt (reference):

70 + 70 W

(6 ohm ved 1 kHz, 10%

total harmonisk

forvrængning)

HCD-HPX7 for CMT-HPX7

Model til Europa:

DIN udgangseffekt (mærket):

50 + 50 W

(6 ohm ved 1 kHz, DIN)

Kontinuerlig RMS udgangseffekt (reference):

60 + 60 W

(6 ohm ved 1 kHz, 10%

total harmonisk

forvrængning)

Udgangseffekt (musik) (reference):

100 + 100 W

Andre modeller:

Følgende målt ved 240 V vekselstrøm, 220 V eller

120 V vekselstrøm

DIN udgangseffekt (mærket):
45 + 45 W
(6 ohm ved 1 kHz, DIN)

Kontinuerlig RMS udgangseffekt (reference):
50 + 50 W
(6 ohm ved 1 kHz, 10%
total harmonisk
forvrængning)

Indgange
MD/VIDEO: Følsomhed 450/250 mV,
impedans 47 kilohm

Udgange
PHONES: Accepterer hovedtelefoner
med en impedans på 8 ohm
eller mere.

SPEAKER: Accepterer impedans på 6
til 16 ohm.

CD-afspillerafsnit

Laser Halvlederlaser
($\lambda=780$ nm)
Udledningsvarighed:
kontinuerlig

Frekvensgang 20 Hz – 20 kHz

Kassettedeckafsnit

Optagelsessystem 4-spor 2-kanals stereo

Frekvensgang 50 – 13.000 Hz (± 3 dB),
ved brug af Sony-
kassettebånd, TYPE I
 $\pm 0,15\%$ W. Peak (IEC)
 $0,1\%$ W. RMS (NAB)
 $\pm 0,2\%$ W. Peak (DIN)

Wow og flutter

Tunerafsnit

FM-stereo, FM/AM-superheterodyn tuner

FM-tunersektion

Modtageområde 87,5 – 108,0 MHz

Antenne FM-ledningsantenne

Antenneterminaler 75 ohm ubalanceret

Mellemfrekvens 10,7 MHz

AM-tunerafsnit

Modtageområde

Panamerikansk model: 530 – 1.710 kHz
(med tuningsintervallet sæt
ved 10 kHz)
531 – 1.710 kHz
(med tuningsintervallet sæt
ved 9 kHz)

Europæisk model: 531 – 1.602 kHz
(med tuningsintervallet sæt
ved 9 kHz)

Andre modeller: 530 – 1.710 kHz
(med tuningsintervallet sæt
ved 10 kHz)

531 – 1.602 kHz
(med tuningsintervallet sæt
ved 9 kHz)

Antenne AM-rammeantenne,
ekstern antenneterminal

Mellemfrekvens 450 kHz

Højtaler (SS-CHPX10W/SS-CHPX9/
SS-CHPX7)

SS-CHPX10W for CMT-HPX10W

Højtalersystem 3-vejs, basreflekstype

Højtalerenheder

Super Tweeter: 2 cm dia., kegletype

Woofers: 12 cm dia., kegletype

Tweeter: 4 cm dia., kegletype

Nominel impedans 6 ohm

Mål (b/h/d) Ca. 170 x 300 x 208 mm

Vægt Ca. 2,7 kg netto pr.
højtaler

SS-CHPX9 for CMT-HPX9

Højtalersystem 3-vejs, basreflekstype

Højtalerenheder

Super Tweeter: 2 cm dia., kegletype

Woofers: 12 cm dia., kegletype

Tweeter: 4 cm dia., kegletype

Nominel impedans 6 ohm

Mål (b/h/d) Ca. 170 x 300 x 208 mm

Vægt Ca. 2,7 kg netto pr.
højtaler

SS-CHPX7 for CMT-HPX7

Højtalersystem 2-vejs, basreflekstype

Højtalerenheder

Woofers: 11 cm dia., kegletype

Tweeter: 4 cm dia., kegletype

Nominel impedans 6 ohm

Mål (b/h/d) Ca. 155 x 270 x 182 mm

Vægt Ca. 2,2 kg netto pr.
højtaler

Sender (for CMT-HPX10W)

Model til Nordamerika

Bærefrekvens	913,6 – 914,4 MHz
Kanal	
CHANNEL 1:	913,6 MHz
CHANNEL 2:	914,0 MHz
CHANNEL 3:	914,4 MHz
Modulation	FM stereo
Strømforsyning	
Model til Nordamerika:	DC 9 V: medfølgende netadapter (AC-GSX100)
Lydingang:	phono-jackstik/stereo-minijackstik
Mål (b/h/d)	Ca. 137 x 106 x 103 mm
Vægt	Ca. 166 g

Model til Europa

Specifikationerne findes i betjeningsinstruktionerne til MDR-RF820RK.

Generelt

Strømforsyning

Model til Nordamerika:	120 V AC, 60 Hz
Model til Europa:	230 V AC, 50/60 Hz
Model til Korea:	220 V AC, 60 Hz
Australsk model:	230 – 240 V AC, 50/60 Hz
Model til Taiwan:	120 V AC, 50/60 Hz
Model til Argentinien:	220 V AC, 50/60 Hz
Model til Mexico:	120 V AC, 60 Hz
Model til Saudi-Arabien:	120 – 127/220 eller 230 – 240 V AC, 50/60 Hz
	Justerbar med spændingsvælger
Andre modeller:	120 V, 220 V eller 230 – 240 V AC, 50/60 Hz
	Justerbar med spændingsvælger

Effektforbrug

CMT-HPX10W

Model til Nordamerika:	110 W
Andre modeller:	115 W

CMT-HPX9

Model til Nordamerika:	120 W
Andre modeller:	105 W

CMT-HPX7

Model til Europa:	115 W
Andre modeller:	90 W

Gælder model til Europa: 0,25 W
(i energisparetilstand)

Mål (b/h/d)	Ca. 196 x 270 x 407 mm inkl. udskydende dele og knapper
-------------	--

Vægt

HCD-HPX10W:	Ca. 7,8 kg
HCD-HPX9:	Ca. 8,1 kg
HCD-HPX7:	Ca. 7,8 kg

Medfølgende tilbehør

Model til Nordamerika:	Fjernbetjening (1) R6-batterier (størrelse AA) (2) AM-rammeantenne (1) FM-ledningsantenne (1) Sender (kun CMT-HPX10W) (1) Netadapter (kun CMT-HPX10W) (1) Tiilslutning af ledningens phono-stik-stereoministik (1 m) (kun CMT-HPX10W) (1)
------------------------	--

Andre modeller:

Fjernbetjening (1) R6-batterier (størrelse AA) (2) AM-rammeantenne (1) FM-ledningsantenne (1) Sender
--

Vi forbeholder os ret til at ændre design og specifikationer uden varsel.

Liste over placering af knapper og referencesider

Hvordan denne side anvendes

På denne side vises det, hvor knapperne og andre dele af systemet, som nævnes i teksten, findes.

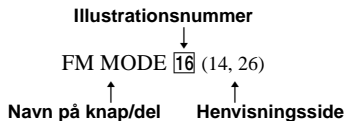

Hovedenhed (CMT-HPX10W/CMT-HPX9)

ALFABETISK RÆKKEFØLGE

A - O

- ALBUM +/- **22** (10, 12)
- CD SYNC **15** (17)
- DISC 1 - 5, +1 **24** (10, 12)
- DISC SKIP **5** (10, 12)
- Diskstufte **12** (9)
- Displayvindue **3**
- DSGX **6** (18)
- EX-CHANGE **20** (9)
- Fjernbetjeningssensor **2**
- FM MODE **16** (14, 26)
- FUNCTION **9** (10, 12, 14, 16, 22)
- Kassetterum **4**

P - Z

- PHONES jackstik **18**
- PLAY MODE **17** (10, 12, 17)
- REPEAT **16** (11)
- TUNER/BAND **10** (13, 14)
- TUNING +/- **8** (13, 14)
- TUNING MODE **17** (13, 14)
- VOLUME **7** (19, 25)

KNAPBESKRIVELSER

- I/⏻ (tænd/sluk) **1** (7, 14, 19, 20, 27)
- ◀◀◀/▶▶▶ (hop tilbage/hop frem, tilbagespoling/fremadspoling) **8** (10, 12)
- **23** (10, 14, 27)
- ⏸ TAPE (pause) **13** (16)
- REC **14** (17)
- CD/▶⏸ (afspil/pause) **19** (10, 12, 26)
- TAPE/▶ (afspil) **21** (16)
- ▲ (skub CD us) **11** (9, 10)

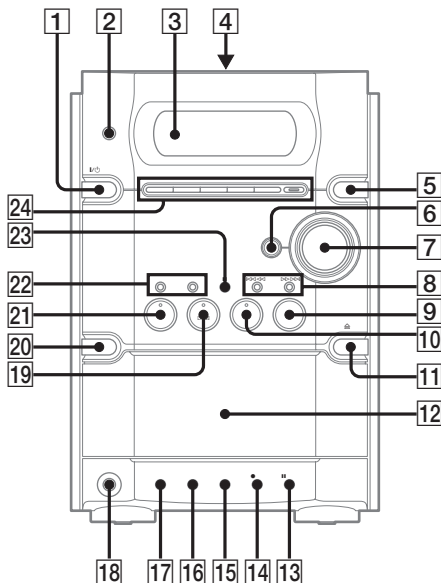

Fjernbetjeningen

ALFABETISK RÆKKEFØLGE

A - O

ALBUM +/- **12** (10, 12)
CD **17** (10, 12, 14)
CLEAR **14** (12)
CLOCK/TIMER SELECT **2**
(19, 20, 25)
CLOCK/TIMER SET **3** (8, 19,
20)
DISC SKIP **10** (10, 12)
DISPLAY **20** (15, 21)
ENTER **9** (8, 12, 19, 20)
EQ **13** (18)
FM MODE **4** (14, 26)
FUNCTION **6** (10, 12, 14, 16,
22)

P - Z

PLAY MODE **19** (10, 12, 17)
REPEAT **4** (11)
SLEEP **21** (18)
TAPE **16** (16)
TUNER/BAND **5** (13, 14)
TUNER MEMORY **18** (13)
TUNING MODE **19** (13, 14)
VOLUME +/- **11** (19, 25)

KNAPBESKRIVELSER

I/⏻ (tænd/sluk) **1** (7, 14, 19, 20,
27)
◀◀/▶▶ (tilbagespoling/
fremadspoling) **7** (10, 16)
◀◀/▶▶ (hop tilbage/hop frem)
15 (8, 10, 12, 18, 19, 20)
■ (stop) **8** (10, 14, 16, 17, 27)
|| (pause) **8** (10, 16)
▶ (afspil) **8** (10, 12, 16, 26)
+/- (tuning) **15** (13, 14)

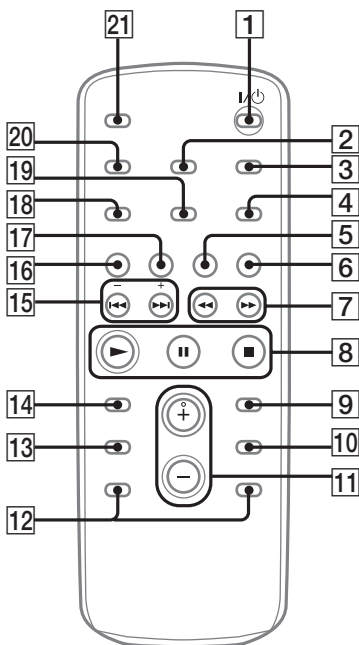

VAROITUS

Tulipalo- ja sähköiskuvaaran välttämiseksi älä saata laitetta alttiiksi sateelle tai kosteudelle.

Tulipalovaaran takia älä peitä laitteen tuuletusaukkoja sanomalehdellä, pöytäliinalla, verhoilla jne. Älä aseta palavia kynttilöitä laitteen päälle.

Tulipalo- ja sähköiskuvaaran välttämiseksi älä aseta nesteellä täytettyjä esineitä, kuten maljakoita, laitteen päälle.

Älä asenna laitetta ahtaaseen paikkaan, kuten kirjakaappiin tms.



Tämä laite on luokiteltu LUOKAN 1 LASERLAITTEEKSI. Tämä merkki on laitteen takapaneelissa.



Älä hävitä paristoa tavallisen kotitalousjätteen mukana vaan toimita ne ongelmajätepisteeseen.

Vain CMT-HPX10W

HUOMAUTUS EUROOPASSA ASUVILLE ASIAKKAILE



Sony Corp. vakuuttaa täten, että tämä laite on direktiivin 1999/5/EY oleellisten vaatimusten ja sitä koskevien direktiivin muiden ehtojen mukainen.

Lisätietoja on seuraavassa Web-sivustossa:

<http://www.compliance.sony.de/>

Tämä tuote on tarkoitettu käytettäväksi seuraavassa maissa. Iso-Britannia, Saksa, Ruotsi, Tanska, Suomi, Norja, Belgia, Sveitsi, Itävalta, Alankomaat, Ranska, Portugali, Italia, Espanja

Sisältö

Tämän oppaan käyttö.....	4
Toistokelpoiset levyt.....	4

Käytön aloittaminen

Laitteen kytkeminen.....	6
Kellonajan asettaminen.....	8

CD-/MP3-levy – Toisto

Levyn asettaminen soittimeen.....	9
Levyn toistaminen.....	10
— Normaalityösto/Satunnaistyösto	
Toistuvasti tapahtuva soitto.....	11
— Uudelleentoisto	
Toistojärjestyksen ohjelmoiminen.....	12
— Ohjelmoitu toisto	

Viritin

Radioasemien ohjelmoiminen.....	13
Radion kuunteleminen.....	14
— Ohjelmoidun aseman valitseminen	
— Aseman manuaalinen viritäminen	
RDS (Radio Data System)-toimintojen käyttäminen.....	15
(Vain Euroopassa myytävä malli)	

Kasetti – Toisto

Kasetin asettaminen soittimeen.....	16
Kasetin toistaminen.....	16

Kasetti – Äänittäminen

Haluamiesi CD-raitojen äänittäminen kasetille.....	17
— CD-levyn tahdistettu äänittäminen kasetille	
Kasetin manuaalinen äänittäminen.....	17
— Manuaalinen äänittäminen	

Äänisäädöt

Äänen säätäminen.....	18
-----------------------	----

Ajastin

Nukahtaminen musiikin kuunteluun.....	18
— Uniajastin	
Herääminen musiikin soittoon.....	19
— Toistoajastin	
Radio-ohjelmien ajastinäänitys.....	20
— Äänitysajastin	

Näyttö

Näytön kytkeminen pois päältä.....	21
— Virransäätötila	
Levytietojen tarkistaminen näytöstä.....	21

Lisälaitteet

Lisälaitteiden kytkeminen.....	22
Lähetin.....	23
(vain CMT-HPX10W)	

Vianmääritys

Ongelmat ja ratkaisut.....	25
Viestit.....	28

Lisätiedot

Varoitukset.....	29
Tekniset tiedot.....	30
Painikkeiden sijainnit ja viitesivut.....	33





Tämän oppaan käyttö

- Tässä käyttöohjeessa on ohjeet malleille CMT-HPX10W, CMT-HPX9 ja CMT-HPX7. Katso mallinumero laitteen yläpinnalta. Tässä käyttöohjeessa malli CMT-HPX7 on kuvissa näkyvä malli ellei toisin ole ilmoitettu. Toimenpiteissä esiintyvät eroavaisuudet on merkitty tekstiin selvästi, esimerkiksi merkinnällä ”vain CMT-HPX10W”.
- Tässä käyttöoppaassa kuvataan laitteen toimintojen käyttö pääasiassa kauko-ohjaimen avulla. Samoja toimintoja voidaan kuitenkin käyttää myös itse laitteessa olevilla painikkeilla, joilla on samat tai samankaltaiset nimet kuin kauko-ohjaimessa.

Toistokelpoiset levyt

Voit toistaa tällä laitteella seuraavia levyjä. Laite ei toista muita levyjä.

Luettelo toistettavista levyistä

Levyformaatti	Levyn logo
Ääni-CD-levyt	
CD-R/CD-RW (audiotieto/MP3-tiedostot)	 
	 

Levyt, joita laite ei toista

- CD-ROM-levyt
- Muut kuin seuraavissa formaateissa tallennetut CD-R- tai CD-RW-levyt:
 - musiikki-CD-formaatti
 - MP3 formaatti, joka vastaa standardia ISO 9660* Level 1/Level 2, Joliet, Romeo tai Multi Session**
- Levyt, joilla ei ole standardimuotoa (kuten kortin tai sydämen muotoiset levyt).
- Levyt, joihin on kiinnitetty paperia tai tarroja.
- Levyt, joihin on jätetty liimaa, teippiä tai etikettejä.

* ISO 9660 formaatti

Tavallisin CD-ROM-levyllä olevien tiedostojen ja kansioiden loogisen formaatin kansainvälinen standardi. Määrittäystasoja on useita. Tasossa 1 tiedostojen nimien on oltava 8.3 formaatissa (ei enempää kuin 8 merkkiä nimessä, ei enempää kuin 3 merkkiä tiedostopäätteessä ”.MP3”) ja isoin kirjaimin. Kansioiden nimet eivät saa olla 8 merkkiä pitempiä. Liitettyjä kansiotasojia saa olla vain 8. Tason 2 määrittäminen sallii jopa 31 merkin pituiset tiedostojen ja kansioiden nimet. Kullakin kansiollla voi olla jopa 8 hakemistoa.

Kun Joliet tai Romeo on laajennusmuotona, varmista kirjoitusohjelman ym. sisältö.

** Multi Session

Tämä on tallennusmenetelmä, jossa dataa voidaan lisätä levyille edellisen datan perään raita tai tiedosto kerrallaan (Track-At-Once-menetelmällä). Perinteisten CD-levyjen alussa on ohjausalue nimeltään Lead-in (johdanto) ja lopussa alue nimeltään Lead-out. Multi Session-levy on ”moniajoinen” CD-levy, jossa on useita eri aikaan tallennettuja tallenteita, joista kunkin johdanto- ja lopetusosan välinen alue muodostaa oman tallennuskertansa, ”sessionsa”.

CD-Extra: Tässä formaatissa raitojen ääni (ääni-CD-data) tallennetaan sessiossa 1 ja raitojen data sessiossa 2.

Mixed CD: ”Seka-CD-formaatti”, jossa data tallennetaan ensimmäiseen raitaan ja ääni (ääni-CD-data) session toiseen ja sitä seuraaviin raitoihin.

CD-R- ja CD-RW-levyjä koskevia huomautuksia

- Joitakin CD-R ja CD-RW-levyjä ei voi toistaa tällä laitteella riippuen levyn tallennuslaadusta ja tilasta tai tallennuslaitteen ominaisuuksista. Lisäksi levyn toisto ei onnistu, jos tallennusta ei ole viimeistelty asianmukaisella tavalla. Katso tarkemmat tiedot tallennuslaitteen käyttöohjeista.
- CD-R- ja CD-RW-asevilla tallennettuja levyjä ei ehkä voida toistaa tällä laitteella naarmujen, lian, tallennustilan tai aseman ominaisuuksien vuoksi.
- Laite ei tue CD-R- ja CD-RW-levyjä, jotka on tallennettu Multi Session-menetelmällä useina eri tallennuskertoina niin, että ”yksittäisiä sessioita ei ole päätetty” (Close-toiminnolla).
- Tämä laite ei välttämättä toista MP3-formaatissa olevia tiedostoja, joiden tiedostopäätte ei ole ”.MP3”.
- Jos yrität toistaa muita kuin MP3-tiedostoja, joiden tiedostopäätte on ”.MP3”, äänentoistossa voi olla kohinaa tai laite ei toimi.
- Jos levyn formaatti ei noudata standardia ISO 9660 Level 1 ja 2, kansioiden tai tiedostojen nimet eivät ehkä näy oikein.
- Seuraavien levyjen toiston alkaminen kestää kauemmin.
 - levyt, joiden hakemistorakenne on monimutkainen.
 - levyt, jotka on tallennettu Multi Session-menetelmällä.
 - levyt, joihin voidaan lisätä dataa (viimeistelemättömät levyt).

Tekijänoikeussuojauksella varustetut musiikkilevyt

Tämä tuote on tarkoitettu Compact Disc (CD)-standardin mukaisten levyjen soittamiseen. Viime aikoina jotkin levy-yhtiöt ovat tuoneet markkinoille levyjä, jotka on koodattu tekijänoikeuksia suojaavalla tekniikalla. Huomaa, että jotkin näistä levyistä eivät ole CD-standardin mukaisia eikä niitä voi välttämättä soittaa tällä tuotteella.

Varoituksia Multi Session-levyjen toistamisesta

- Jos levy alkaa CD-DA-sessiolla, laite tunnistaa levyn CD-DA-äänilevyksi, ja MP3-sessiot toistuvat ilman ääntä.
- Jos levy alkaa MP3-sessiolla, laite tunnistaa levyn MP3-äänilevyksi, ja CD-DA-sessiot toistuvat ilman ääntä.
- MP3-levyn toistoalue määreytyy laitteen analysoiman tiedostojen hakemistorakenteen perusteella.
- Laite tunnistaa Mixed CD-formaatissa olevan levyn CD-DA-äänilevyksi.

Käytön aloittaminen

Laitteen kytkeminen

Kytke laitteen mukana toimitetut johdot ja lisävarusteet vaiheiden **1** – **4** mukaisesti.

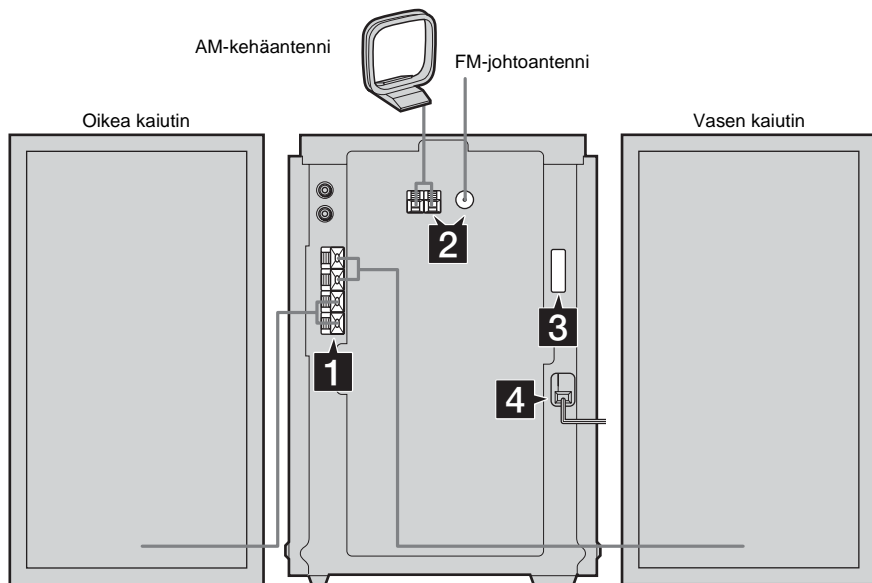

1 Kytke kaiuttimet.

Kytke oikean ja vasemman kaiuttimen johdot SPEAKER-kaiutinliittimiin alla olevan kuvan mukaisesti.

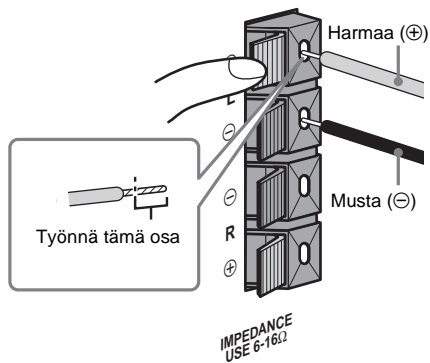

2 Kytke FM- ja AM-antennit.

Aseta AM-kehäantenni jalustaansa ja kytke se.

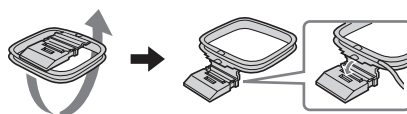

Pistoketyyppi A

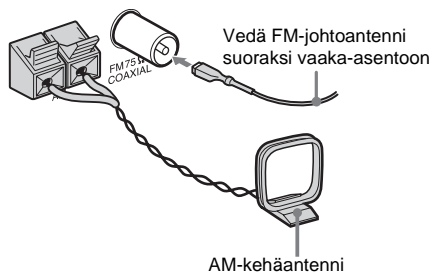

Pistoketyyppi ②

Vedä FM-johtoantenni suoraksi vaaka-asentoon

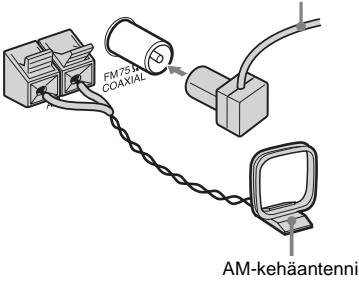

Pistoketyyppi ③

Pohjois-Amerikan mallit:

Käytä liitännässä valkoista puolta

Muut mallit:

Käytä liitännässä ruskeaa puolta

Vedä FM-johtoantenni suoraksi vaaka-asentoon

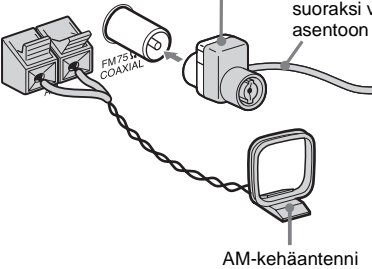

Huomautus

Kohinan poiminnan estämiseksi pidä antennit poissa tämän ja muiden laitteiden läheisyydestä.

3 Jos laitemallissa on jännitteenvalitsin, aseta VOLTAGE SELECTOR-valitsin paikallisen verkkojännitteen mukaiseen asentoon.

Tarkista laitteen VOLTAGE SELECTOR-valitsimen vierestä sen mahdolliset asennot.

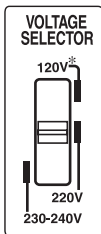

* Saudi-Arabian malli: 120 – 127 V

4 Kytke virtajohto pistorasiaan.

Jos virtapistoke ei sovi pistorasiaan, irrota laitteen mukana toimitettu pistokesovitin (tämä koskee vain laitemalleja, joiden mukana on sovitin).

Kytke laite päälle painamalla painiketta I/⏻.

Kahden R6-pariston (koko AA) asettaminen kauko-ohjaimen

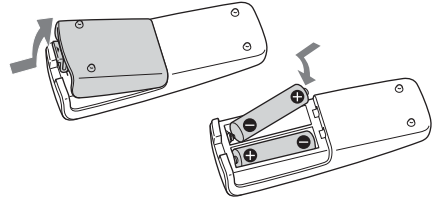

Huomautus

Jos et käytä kauko-ohjainta pitkään aikaan, poista paristot paristolokerosta. Paristot voivat vuotaessaan syövyttää ja vaurioittaa kauko-ohjainta.

Vihje

Kun kauko-ohjain ei enää toimi, vaihda molemmat paristot uusiin.

Kannettaessa laitetta

Suorita seuraavat toimenpiteet CD-mekanismiin suojaamiseksi.

- 1 Kytke toiminto CD:lle.
- 2 Varmista, että kaikki levyt on otettu pois laitteesta.
- 3 Pidä painiketta EX-CHANGE painettuna ja paina samalla I/⏻-painiketta. Varmista, että "PLEASE WAIT" ja sitten "LOCK" näkyy.
- 4 Irrota virtajohto pistorasiasta.

Kellonajan asettaminen

Käytä toimintoja kauko-ohjaimen painikkeilla.

- 1** Kytke laite päälle painamalla I/⏻-painiketta.
- 2** Paina CLOCK/TIMER SET.
- 3** Aseta tunnit painamalla toistuvasti I◀◀/▶▶I-painiketta.
- 4** Paina ENTER.
- 5** Aseta minuutit painamalla toistuvasti I◀◀/▶▶I-painiketta.
- 6** Paina ENTER.
Kello käynnistyy.

Kellon säätäminen oikeaan aikaan

- 1** Paina CLOCK/TIMER SET.
- 2** Paina I◀◀/▶▶I-painiketta, kunnes "CLOCK SET" näkyy näytössä, ja paina sitten ENTER-painiketta.
- 3** Toimi kuten yllä vaiheissa 3–6.

Huomautus

Kello ei näy virransäästömuodolla (sivu 21).

Levyn asettaminen soittimeen

Käytä toimenpiteeseen laitteen painikkeita.

- 1** Paina ▲.
- 2** Aseta levyt paikalleen niin, että etikettipuoli osoittaa eteenpäin.

Tarkista, että vastaavan aukon vasemmalla puolella oleva vipu nousee.

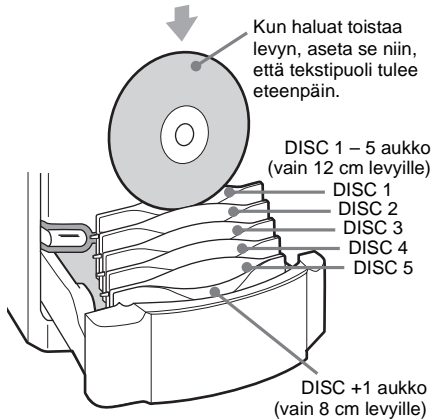

Aseta 8 cm levy aina vain DISC +1 aukkoon. 8 cm levyä ei voi panna aukkoihin DISC 1 – 5.

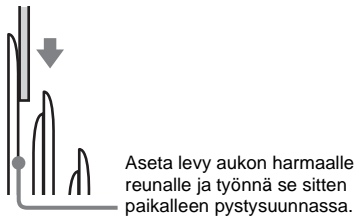

- 3** Paina ▲.

Levyjen poistaminen

- 1** Paina ▲.
- 2** Paina alas vastaavan aukon vasemmalla puolella oleva vipu, jotta levy kohoaa ylös ja nosta sitten levy pois toisella kädelläsi.

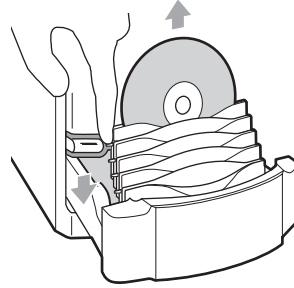

Levyn vaihto soiton aikana

- 1** Paina EX-CHANGE-painiketta toiston aikana.
- 2** Ota levy pois ja aseta toinen tilalle mihin tahansa muuhun aukkoon kuin siihen, jossa parhaillaan soiva levy on.

Huomautuksia

- Älä aseta mitään (esimerkiksi kauko-ohjainta tai johtoja) levyalustan eteen. Kun levyalusta avataan, se saattaa juuttua kiinni ja aiheuttaa laitteen epäkuntoon menemisen.
- Ei ole mahdollista asettaa 8 cm levyjä aukkoihin DISC 1 – 5. Katso ohjeet levyjen poistamisesta katso sivu 26.
- Älä aseta kelkkaan levyä, jossa on teippiä, liimaa tai muuta tahmeaa ainetta, sillä ne voivat aiheuttaa laitteessa toimintahäiriön.
- Älä käytä epätavallisen muotoista levyä.
- Älä aseta soittimeen 8 cm:n levyä soittimen kanssa. Tämä voi aiheuttaa laitteessa toimintahäiriön.
- Kun poistat levyn laitteesta, pidä kiinni levyn reunoista. Älä koske levyn pintaa.
- Kun käytetään toimintoa EX-CHANGE, älä aseta levyä aukkoon, jossa parhaillaan soiva levy on. Jos näin tehdään, "CHECK" ja kyseinen levynumero näkyvät vuorotellen. Tämä saattaa aiheuttaa vikatoiminnon.

Levyn toistaminen

— Normaalitysto/Satunnaistysto

Voit toistaa ääni-CD-levyjä ja levyjä, joilla on MP3-ääniraitoja.

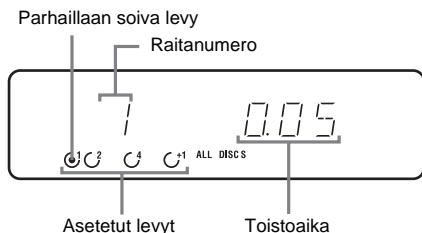

- 1 Paina CD-painiketta (tai painiketta FUNCTION toistuvasti), kunnes näyttöön tulee "CD".**
- 2 Paina PLAY MODE-painiketta toistuvasti levyn ollessa pysäytettynä, kunnes näytössä näkyy haluamasi toistotila.**

Valitse	Toistotila
ALL DISCS (Normaalitysto)	Kaikki laitteessa olevat levyt jatkuvasti.
1 DISC (Normaalitysto)	Valitun levyn raidat toistetaan alkuperäisessä järjestyksessä.
ALBM (Normaalitysto)	Laite toistaa kaikki valitun levyn albumin MP3-ääniraidat alkuperäisessä järjestyksessä. Kun toistetaan muuta kuin MP3-levyä, albumitoistosta tulee 1 DISC-toisto.
ALL DISCS SHUF (Satunnaistysto)	Kaikkien levyjen raidat toistetaan satunnaisessa järjestyksessä.
1 DISC SHUF (Satunnaistysto)	Valitun levyn raidat toistetaan satunnaisessa järjestyksessä.
ALBM SHUF (Satunnaistysto)	Laite toistaa valitun levyn albumin MP3-ääniraidat satunnaisessa järjestyksessä. Kun toistetaan muuta kuin MP3-levyä, albumin satunnaistytoistosta tulee 1 DISC SHUF-toisto.

Valitse	Toistotila
PGM (Ohjelmoitu toisto)	Kaikkien levyjen raidat toistetaan haluamassasi järjestyksessä (katso "Toistojärjestyksen ohjelmoiminen" sivulta 12).

3 Paina kauko-ohjaimen ►-painiketta (laitteen CD/►II-painiketta).

Muut toiminnot

Toiminto	Toimenpide
Toiston pysäyttäminen	Paina ■.
Tauko	Paina ■. Jatka toistoa painamalla painiketta uudelleen.
Raidan valitseminen	Paina ◀◀/▶▶ toistuvasti.
MP3-levyn albumin valitseminen ¹⁾	Paina ALBUM +/- -painiketta toistuvasti vaiheen 2 jälkeen.
Raidan kohdan hakeminen ²⁾	Paina ◀◀/▶▶-painiketta toiston aikana ja vapauta painike haluamassasi kohdassa.
Valitse levy pysäytystilassa	Paina DISC SKIP-painiketta toistuvasti (tai mitä tahansa painiketta (DISC 1 – 5 ja DISC +1 ³⁾ laitteesta)).
Kytke toiminto CD:lle toiselta lähteeltä	Paina mitä tahansa painiketta (DISC 1 – 5 ja DISC +1 laitteesta) (Automaattinen lähteen valinta).
Levyjen vaihtaminen	Paina laitteen EX-CHANGE-painiketta.
Levyn poistaminen	Paina laitteen ▲-painiketta.

- 1) Etsiminen useammalta tiedostolta ei kenties ole mahdollista. Saattaa myös olla, että aika ei näy oikein joillekin tiedostoille.
- 2) Paitsi MP3-ääniraidat
- 3) DISC 1 – 5 ja DISC +1 laitteessa eivät ole käytettävissä, kun "ALL DISCS SHUF" on valittu.

Huomautuksia

- Toistotilaa ei voida muuttaa toiston aikana.
- Toiston alkaminen voi kestää jonkin aikaa levyillä, joilla on monimutkainen rakenne, kuten useita hakemistotasoja.
- Kun levy asetetaan paikalleen, soitin lukee kaikki kyseisen levyn ääniraidat. Jos levyllä on useita albumeja tai muita kuin MP3-ääniraitoja, toiston tai seuraavan MP3-ääniraidan toiston alkaminen saattaa kestää tavallista kauemmin.
- Älä tallenna MP3-tallenteiden kuunteluun tarkoitettulle levyille tarpeettomia albumeja tai muita kuin MP3-formaatissa olevia ääniraitoja. Suosittelemme, että et tallenna MP3-ääniraitoja sisältävälle levyille muuntyyppisiä ääniraitoja tai tarpeettomia albumeja.
- Laite ohittaa albumin, joka ei sisällä MP3-ääniraitoja.
- Albumien enimmäislukumäärä on: 150 (sisältäen kanta-albumin ja tyhjät albumit)
- Yhdelle levyille voidaan tallentaa korkeintaan 300 MP3-ääniraitaa tai albumia.
- Toisto on mahdollista korkeintaan 8 hakemistolla.
- Äänentoistossa voi esiintyä toiston keskeytymistä, äänen katkeamista tai kohinaa sen mukaan, millaista koodaus-/tallennusohjelmistoa, tallennuslaitetta tai tallennusvälinettä MP3-ääniraidan tallennuksessa on käytetty.
- Kun toistetaan MP3-ääniraitaa, kuluneen toistoajan näyttö saattaa olla erilainen kuin itseasiassa kulunut aika seuraavissa tapauksissa.
 - Kun toistetaan VBR (vaihteleva bittisuhde) MP3-ääniraitaa
 - Kun siirrytään nopeasti eteen tai taakse (manuaalinen etsintä)

Vihje

Jos levytietojen haku kestää kauan, valitse CD-soittimen virranhallintatoiminnolla asetus ”CD POWER” ja ”ON” (sivu 14).

Toistuvasti tapahtuva soitto

— Uudelleentoisto

Voit toistaa uudelleen levyn kaikki raidat tai yhden raidan.

Paina REPEAT toistuvasti toiston aikana kunnes ”REP” tai ”REP 1” tulee näkyviin.

REP: Levyn (levyjen) kaikki raidat viisi kertaa.
REP 1: Vain yksi raita.

Uudelleentoiston peruuttaminen

Paina REPEAT-painiketta toistuvasti, kunnes näytöstä poistuvat tekstit ”REP” ja ”REP 1”.

Huomautuksia

- Ei ole mahdollista valita asetusta ”REP” ja ”ALL DISCS SHUF” samaan aikaan.
- Jos valitset toistotilan ”REP 1”, kyseistä raitaa toistetaan lakkaamatta, kunnes peruutat toistotilan ”REP 1”.

Toistojärjestyksen ohjelmoiminen

— Ohjelmoitu toisto

On mahdollista ohjelmoida 25 vaihetta sisältävä ohjelma kaikilta levyiltä halutussa järjestyksessä.

Voit äänittää ohjelmoidut raidat kasettinauhalle tahdistetusti (sivu 17).

Käytä toimintoja kauko-ohjaimen painikkeilla.

- 1 Paina CD-painiketta (tai painiketta FUNCTION toistuvasti), kunnes näyttöön tulee "CD".**
- 2 Paina PLAY MODE-painiketta toistuvasti levyn ollessa pysäytettynä, kunnes näytössä näkyy teksti "PGM".**
- 3 Paina DISC SKIP-painiketta toistuvasti (tai jotakin levypainiketta (DISC 1 – 5 ja DISC +1) laitteesta) levyn valitsemiseksi.**

Jonkin levyn kaikki raidat voidaan ohjelmoida kerralla siirtymällä vaiheeseen 5 merkinnän "AL" näkyessä.

- 4 Paina ◀◀/▶▶-painiketta toistuvasti, kunnes näytössä näkyy haluamasi ratanumero.**

Kun ohjelmoidaan MP3-levyä, paina ALBUM +/- albumin valintaa varten, paina sitten ◀◀/▶▶ toistuvasti, kunnes haluttu raitanumero tulee näkyviin.

Valittu raitanumero

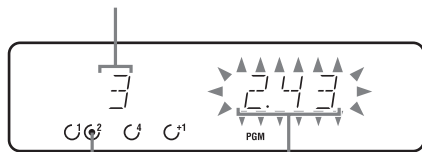

Parhailaan soiva levy

Kokonaissoittoaika

- 5 Paina ENTER-painiketta (tai laitteen PLAY MODE-painiketta).**

Raita on ohjelmoitu.

Näyttöön tulee ohjelmoidun vaiheen numero ja sen jälkeen kokonaissoittoaika.

6 Muiden raitojen tai levyjen ohjelmointi.

Kun haluat ohjelmoida	Suorita uudelleen toimenpiteet
Muita levyjä	3 ja 5
Muita raitoja samalta levyiltä	4 ja 5
Muita raitoja muilta levyiltä	3 – 5

7 Paina ▶-painiketta (tai laitteen CD/▶▶-painiketta).

Ohjelmoitu toisto alkaa.

Muut toiminnot

Toiminto	Toimenpide
Ohjelmoidun toiston peruuttaminen	Paina PLAY MODE-painiketta toistuvasti levyn ollessa pysäytettynä, kunnes näytöstä katoaa teksti "PGM".
Raidan poistaminen lopusta	Paina CLEAR-painiketta levyn ollessa pysäytettynä.

Vihjeitä

- Ohjelmoimasi toistojärjestys säilyy laitteen muistissa, kun ohjelmoitu toisto päättyy. Kun haluat toistaa saman ohjelman uudelleen, paina CD (tai FUNCTION laitteesta toistuvasti), kunnes "CD" tulee näkyviin ja paina sitten ▶ (tai CD/▶▶ laitteesta). Ohjelma kuitenkin katoaa muistista, kun painetaan laitteen painiketta ▲.
- "-- --" näkyy, kun ohjelmoitu CD-kokonaisaika ylittää 100 minuuttia, kun valitaan levy, jolla on yli 20 raitaa tai kun valitaan MP3-ääniraita.

Radioasemien ohjelmoiminen

Voit ohjelmoida korkeintaan 20 FM-asemaa ja 10 AM-asemaa. Voit valita ohjelmoidut radioasemat suoraan valitsemalla niiden numeron.

Radioasemien automaattinen viritäminen

Voit viritää automaattisesti kaikki alueellasi vastaanotettavat radioasemat ja tallentaa virittimen muistiin haluamiesi asemien taajuudet.

1 Valitse "FM" tai "AM" painamalla toistuvasti TUNER/BAND-painiketta.

2 Paina TUNING MODE toistuvasti kunnes "AUTO" tulee näkyviin näyttöön.

3 Paina +/- -painiketta (tai laitteen TUNING +/- -painiketta).

Taajuus muuttuu järjestelmän hakiessa radioasemia. Haku päättyy automaattisesti, kun seuraava radioasema löytyy. Tällöin näytössä näkyvät tekstit "TUNED" ja "STEREO" (vain stereo-ohjelmilla).

Jos näyttöön ei tule tekstiä "TUNED" eikä haku pääty

Määritä haluamasi radioaseman taajuus luvun "Manuaalinen esiviritys" vaiheissa 2 ja 3 kuvatulla tavalla (sivu 13).

4 Paina TUNER MEMORY.

Esiviritysnumero vilkkuu. Suorita vaiheet 5 ja 6 esiviritysnumeron vilkkuessa.

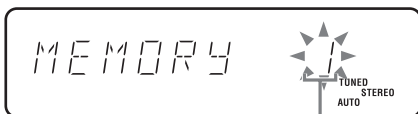

Esiviritysnumero

5 Valitse haluamasi esiviritysnumero painamalla toistuvasti painiketta +/- (tai TUNING +/- -laitteesta).

6 Paina TUNER MEMORY.

7 Ohjelmoi muut radioasemat toistamalla vaiheet 3–6.

Vihje

Voit pysäyttää haun painamalla TUNING MODE-painiketta.

Manuaalinen esiviritys

Voit hakea ja tallentaa haluamiesi radioasemien taajuudet manuaalisesti.

1 Valitse "FM" tai "AM" painamalla toistuvasti TUNER/BAND-painiketta.

2 Paina TUNING MODE toistuvasti kunnes "AUTO" ja "PRESET" katoavat näytöstä.

3 Viritä haluamasi asema painamalla toistuvasti painiketta +/- (tai TUNING +/- -laitteesta).

4 Paina TUNER MEMORY.

5 Valitse haluamasi esiviritysnumero painamalla toistuvasti painiketta +/- (tai TUNING +/- -laitteesta).

6 Paina TUNER MEMORY.

7 Ohjelmoi muut radioasemat toistamalla vaiheet 3–6.

Muut toiminnot

Toiminto	Toimenpide
Heikon radioaseman hakeminen	Toimi kuten kappaleessa "Manuaalinen esiviritys" (sivu 13) on kuvattu.
Toisen aseman tallentaminen	Valitse haluamasi esiviritysnumero vaiheen 4 jälkeen painamalla toistuvasti esiviritysnumerolle painiketta +/- (tai TUNING +/- -laitteesta).

Virittimen vastaanoton parantaminen

Jos virittimen vastaanotto on huono, kytke CD-soittimen virta pois päältä CD-soittimen virranhallintatoiminnolla.

CD-soittimen virta on oletusarvoisesti päällä.

- 1 Vaihda laite CD-tilaan painamalla toistuvasti FUNCTION-painiketta.
- 2 Kytke laite pois päältä painamalla I/☺-painiketta.
- 3 Pidä laitteen I/☺-painiketta painettuna ja paina samanaikaisesti laitteen ■-painiketta. "CD POWER" ja "OFF" tulevat näkyviin.

CD-soittimen virran kytkeminen päälle

Toista yllä kuvatut vaiheet, jolloin näyttöön tulee teksti "CD POWER" ja "ON".

Huomautuksia

- Kun valitset vaihtoehdon "CD POWER" ja "OFF", CD-levytietojen haku aika pitenee.
- Asetusta ei voi muuttaa virransäätötilassa (sivu 21).

AM-viritysjakson muuttaminen (lukuun ottamatta Euroopan mallia)

AM-viritysvälin tehtaassa määritetty oletusasetus on 9 kHz (joillakin alueilla 10 kHz). Jos haluat muuttaa AM-viritysväliä, valitse ensin jokin AM-asema ja kytke sitten laite pois päältä painamalla painiketta I/☺. Samalla kun painat TUNING +-painiketta, paina laitteen I/☺-painiketta. Kun muutat välin, kaikki ohjelmoidut AM-radioasemat poistetaan. Voit palauttaa viritysvälin oletusasetuksen samalla tavoin.

Huomautus

AM-viritysjaksoa ei voi muuttaa virransäätötilassa (sivu 21).

Vihjeitä

- Ohjelmoidut radioasemat säilyvät muistissa noin puoli päivää sähkökatkoksen aikana tai jos virtajohto irrotetaan pistorasiasta.
- Voit parantaa radiovastaanottoa säätämällä laitteen mukana toimitettuja antenniä tai kytkemällä laitteeseen ulkoisen antennin.

Radion kuunteleminen

Voit kuunnella radioasemaa valitsemalla ohjelmoidun radioaseman tai virittämällä aseman manuaalisesti.

Ohjelmoidun radioaseman kuunteleminen

— Ohjelmoidun aseman valitseminen

Ohjelmoi ensin radioasemat virittimen muistiin (katso "Radioasemien ohjelmoiminen" sivulta 13).

- 1 Valitse "FM" tai "AM" painamalla toistuvasti TUNER/BAND-painiketta.
- 2 Paina TUNING MODE toistuvasti kunnes "PRESET" tulee näkyviin näyttöön.
- 3 Valitse haluamasi ohjelmoitu asema painamalla toistuvasti painiketta +/- (tai TUNING +/- laitteesta).

Ohjelmoimattoman radioaseman kuunteleminen

— Aseman manuaalinen virittäminen

- 1 Valitse "FM" tai "AM" painamalla toistuvasti TUNER/BAND-painiketta.
- 2 Paina TUNING MODE toistuvasti kunnes "AUTO" ja "PRESET" katoavat näytöstä.
- 3 Viritä haluamasi asema painamalla toistuvasti painiketta +/- (tai TUNING +/- laitteesta).

Vihjeitä

- Voit parantaa vastaanottoa säätämällä laitteen mukana toimitettuja antenneja tai kytkemällä laitteeseen alan liikkeistä saatavan ulkoisen antennin.
- Jos FM-stereolähetyksessä on kohinaa, paina FM MODE-painiketta, kunnes ”MONO” tulee näyttöön. Lähetys ei enää kuulu stereona, mutta vastaanoton laatu paranee.
- Paina TUNING MODE toistuvasti kunnes ”AUTO” tulee näkyviin edellä olevassa vaiheessa 2 ja paina sitten painiketta +/- (tai painiketta TUNING +/- laitteesta). Taajuuslaskuri käynnistyy ja haku pysähtyy, kun laite löytää aseman (Automaattinen viritäminen).
- Voit äänittää radio-ohjelmia manuaalisesti (sivu 17).

RDS (Radio Data System)-toimintojen käyttäminen*(Vain Euroopassa myytävä malli)***Mikä RDS on?**

RDS (Radio Data System) on järjestelmä, jonka avulla radioasemat voivat lähettää tavallisen ohjelmesignaalin mukana lisätietoja. RDS-järjestelmä on käytettävissä vain FM-asevilla.*

Huomautus

RDS-vastaanotto ei toimi oikein, jos viritämäsi asema ei lähetä RDS-signaalia oikein tai signaali on liian heikko.

* Kaikki FM-asemat eivät lähetä RDS-palveluja, eivätkä kaikki asemat lähetä samantyyppisiä palveluja. Jos RDS-järjestelmä ei ole sinulle tuttu, ota selvää paikallisten radioasemiesi RDS-palveluista.

RDS-lähetysten vastaanottaminen**Valitse FM-alueella lähetävä asema.**

Kun virität RDS-tietoja lähettävän aseman, aseman nimi tulee näyttöön.

RDS-tietojen näyttäminen

Aina kun painat DISPLAY-painiketta, näyttö muuttuu peräkkäin seuraavasti:

Aseman nimi* → Taajuus → Kellonäyttö → Bassotasoa → Diskanttitaso

* Jos laite ei vastaanota RDS-lähetystä, aseman nimeä ei tule näyttöön.

Kasetti – Toisto

Kasetin asettaminen soittimeen

- 1 Avaa kansi siirtämällä sitä kädelläsi.
- 2 Aseta kasettipesään kasetti.

Toistettava/
äänitettävä
puoli
ylöspäin

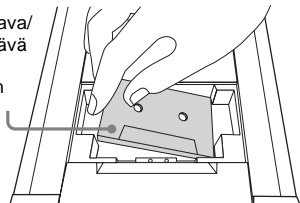

Kasetti otetaan pois nostamalla se ylös reunasta pitäen kaavakuvassa näytetyllä tavalla.

- 3 Sulje kansi siirtämällä sitä kädelläsi.

Kasetin toistaminen

Voit käyttää normaalia TYPE I-kasettia.

- 1 Paina **TAPE**-painiketta (tai painiketta **FUNCTION** toistuvasti), kunnes näyttöön tulee "TAPE".
- 2 Paina **▶**-painiketta (tai laitteen **TAPE/▶**-painiketta).

Muut toiminnot

Toiminto	Toimenpide
Toiston pysäyttäminen	Paina ■ .
Tauko	Paina . Jatka toistoa painamalla painiketta uudelleen.
Pikakelaus eteen- tai taaksepäin	Paina ◀◀/▶▶ .
Kasetin poistaminen	Siirrä kansi auki, kun laite on pysäytettynä.

Haluamiesi CD-raitojen äänittäminen kasetille

— CD-levyn tahdistettu äänittäminen kasetille

Voit äänittää koko CD-levyn kasetille. Voit käyttää normaalia TYPE I-kasettia. Käytä toimenpiteeseen laitteen painikkeita.

- 1 Aseta kasettipesään kasetti, jolle voidaan nauhoittaa.**
- 2 Aseta levykelkkaan CD-levy, jonka haluat äänittää.**

Kun haluat äänittää albumin MP3-levyltä, muista painaa painiketta PLAY MODE valitaksesi ALBM ja valitse sitten painikkeella ALBUM +/- haluttu albumi ennen kuin siirryt toiminnoissa eteenpäin.
- 3 Paina CD SYNC.**

”SYNC” ja ”REC” tulevat näkyviin. Kasettidekki kytkeytyy äänitysvalmiuteen ja CD-soitin kytkeytyy taukotilaan toistoa varten.
- 4 Paina II TAPE.**

Äänitys alkaa.
Kun äänitys on valmis, CD-soitin ja kasettidekki pysähtyvät automaattisesti.

Äänityksen päättäminen

Paina ■.

Levyn äänittäminen tietystä raitajärjestyksessä

Voit äänittää CD-levyltä kasetille vain haluamasi raidat käyttämällä ohjelmoitua toistoa. Toimi tällöin vaiheiden 2 ja 3 välissä kuten on kuvattu vaiheissa 1–4 kappaleessa ”Toistojärjestyksen ohjelmoiminen” (sivu 12).

Kasetin manuaalinen äänittäminen

— Manuaalinen äänittäminen

Voit äänittää CD-levyltä kasetille vain haluamasi osuudet. Voit äänittää myös radio-ohjelman.

Käytä toimenpiteeseen laitteen painikkeita.

- 1 Aseta kasettipesään kasetti, jolle voidaan äänittää.**
- 2 Valitse äänitettävä lähde.**
 - TUNER: Äänittäminen tämän laitteen viritimestä.
 - CD: Äänittäminen tämän laitteen CD-soittimesta.
 - MD/VIDEO: Äänittäminen MD/VIDEO-liittimiin kytketystä ulkoisesta lisälaitteesta.
 - WIRELESS (vain CMT-HPX10W): Äänittäminen lähettimeen kytketystä ulkoisesta lisälaitteesta.
- 3 Paina ● REC.**

”REC” näkyy ja kasettidekki on valmis äänitykseen.
- 4 Paina II TAPE-painiketta ja aloita sitten äänitettävän lähteen toisto.**

Äänitys alkaa.

Muut toiminnot

Toiminto	Toimenpide
Äänityksen päättäminen	Paina ■.
Äänityksen kytkeminen taukotilaan	Paina II TAPE.

Vihje

Jos aiot äänittää CD-levyltä, voit painaa painiketta **I◀◀/▶▶I** ja valita raidat äänityksen taukotilan aikana (vaiheen 3 jälkeen ja ennen vaihetta 4).

Äänisäädöt

Äänen säätäminen

Voit tehostaa ääntä säätämällä bassoa ja diskanttia.

Dynaamisemman äänen luominen (Dynamic Sound Generator X-tra)

Paina laitteen DSGX-painiketta.

Peruuta DSGX painamalla laitteen painiketta DSGX uudelleen.

Basson ja diskantin säätäminen

Bassoa ja diskanttia voidaan säätää.

1 Valitse "BASS" tai "TREBLE" painamalla EQ-painiketta.

Aina kun painat painiketta, näyttö vaihtuu seuraavasti:

BASS ↔ TREBLE

2 Säädä tasoa painamalla ◀◀/▶▶-painiketta toistuvasti, kun näytössä näkyy teksti "BASS" tai "TREBLE".

Ajastin

Nukahtaminen musiikin kuunteluun

— Uniajastin

Voit määrittää laitteen kytkeytymään pois päältä valitsemasi ajan kuluttua niin, että voit nukahtaa musiikin soidessa.

Käytä toimintoja kauko-ohjaimen painikkeilla.

Paina SLEEP toistuvasti.

Aina kun painat painiketta, minuuttinäyttö (aika, jonka kuluttua laite kytkeytyy pois päältä) vaihtuu seuraavasti:

AUTO* → 90MIN → 80MIN → ... → 10MIN → SLEEP OFF

* Laite kytkeytyy automaattisesti pois päältä 100 minuutin kuluttua tai kun CD-levyn tai kasetin toisto päättyy.

Muut toiminnot

Toiminto	Paina
Jäljellä olevan ajan tarkistaminen**	SLEEP kerran.
Virran katkaisuaajan muuttaminen	SLEEP-painiketta toistuvasti, kunnes näytössä näkyy haluamasi aika.
Uniajastintoiminnon peruuttaminen	SLEEP-painiketta toistuvasti, kunnes näytössä näkyy teksti "SLEEP OFF".

** Jäljellä olevaa aikaa ei voida tarkistaa, jos valitset aika-asetuksen "AUTO".

Vihje

Voit käyttää Uniajastinta, vaikka et ole asettanut laitteen kellonaikaa.

Herääminen musiikin soittoon

— Toistoajastin

Voit määrittää laitteen herättämään sinut esivalittuun aikaan. Varmista ensin, että olet asettanut kellonajan oikein (katso ”Kellonajan asettaminen” sivulta 8).

Käytä toimintoja kauko-ohjaimen painikkeilla.

1 Valmistele äänilähde, jonka toistoon haluat herätä.

- CD: Aseta levy paikalleen. Jos haluat aloittaa toiston joltakin tietyltä raidalta, ohjelmoi toistojärjestys (katso ”Toistojärjestyksen ohjelmoiminen” sivulta 12).
- TAPE: Aseta kasettipesään kasetti (katso ”Kasetin toistaminen” sivulta 16).
- TUNER: Viritä radioasemalle (katso ”Radion kuunteleminen” sivulta 14).

2 Säädä äänenvoimakkuus.

3 Paina CLOCK/TIMER SET.

4 Paina **◀◀/▶▶**-painiketta toistuvasti, kunnes näytössä näkyy ”PLAY SET”, ja paina sitten ENTER-painiketta.

”ON” tulee näkyviin ja tuntilukema vilkkuu.

5 Aseta toiston aloitusaika.

Valitse tunnit painamalla **◀◀/▶▶**-painiketta toistuvasti ja paina sitten ENTER-painiketta.

Minuuttilukema vilkkuu.

Valitse minuutit painamalla **◀◀/▶▶**-painiketta toistuvasti ja paina sitten ENTER-painiketta.

6 Valitse vaiheen 5 ohjeiden mukaan kellonaika, jolloin haluat toiston päättyvän.

7 Paina **◀◀/▶▶**-painiketta toistuvasti, kunnes näytössä näkyy haluamasi äänilähde.

Aina kun painat painiketta, näyttö vaihtuu seuraavasti:



8 Paina ENTER.

Näytössä näkyvät vuorotellen aloitusaika, lopetusaika ja äänilähde, ennen kuin näyttö muuttuu normaaliksi.

9 Kytke laite pois päältä painamalla **I/⏻**-painiketta.

Muut toiminnot

Toiminto	Toimenpide
Asetusten tarkistaminen	1 Paina CLOCK/TIMER SELECT. 2 Paina ◀◀/▶▶ -painiketta toistuvasti, kunnes näytössä näkyy ”PLAY SEL”, ja paina sitten ENTER-painiketta.
Asetuksen muuttaminen	Tee toimenpiteet alusta vaiheesta 1.
Ajastimen peruuttaminen	1 Paina CLOCK/TIMER SELECT. 2 Paina ◀◀/▶▶ -painiketta toistuvasti, kunnes näytössä näkyy ”TIMER OFF”, ja paina sitten ENTER-painiketta.

Huomautuksia

- Jos käytät toistoajastinta ja uniajastinta samanaikaisesti, uniajastimen asetuksilla on etusija.
- Älä käytä laitetta sillä välillä, kun se kytkeytyy päälle ja aloittaa toiston (laite kytkeytyy päälle noin 15 sekuntia ennen ennalta säädettyä toiston aloitusaikaa).
- Jos laite on päällä noin 15 sekuntia ennen ennalta säädettyä aikaa, toistoajastin ei käynnisty.
- Toistoajastimen äänilähteenä ei voida käyttää MD/VIDEO-liittimiin kytkettyä lisälaitetta tai lähentä (vain CMT-HPX10W).
- Ei ole mahdollista käynnistää yhtäaikaan toistoajastinta ja äänitysajastinta.

Radio-ohjelmien ajastinäänitys

— Äänitysajastin

Ajastinäänitys edellyttää, että virität ensin radioaseman (katso ”Radioasemien ohjelmoiminen” sivulta 13) ja asetat kellonajan (katso ”Kellonajan asettaminen” sivulta 8).

Käytä toimintoja kauko-ohjaimen painikkeilla.

1 Viritä muistiin tallennettu radioasema (katso ”Ohjelmoidun radioaseman kuunteleminen” sivulta 14).

2 Paina CLOCK/TIMER SET.

3 Paina **◀◀/▶▶**-painiketta toistuvasti, kunnes näytössä näkyy ”REC”, ja paina sitten ENTER-painiketta.

”ON” tulee näkyviin tuntilukeman vilkkuessa.

4 Aseta äänityksen aloitusaika.

Valitse tunnit painamalla **◀◀/▶▶**-painiketta toistuvasti ja paina sitten ENTER-painiketta.

Minuuttilukema vilkkuu.

Valitse minuutit painamalla **◀◀/▶▶**-painiketta toistuvasti ja paina sitten ENTER-painiketta.

5 Valitse vaiheen 4 ohjeiden mukaan kellonaika, jolloin haluat äänityksen päättyvän.

Äänitysajastimen asetukset ja haluttu asema tulevat näkyviin ja sitten näyttö palautuu normaaliksi.

6 Aseta kasettipesään kasetti, jolle voidaan äänittää.

7 Kytke laite pois päältä painamalla **I/⏻**-painiketta.

Muut toiminnot

Toiminto	Toimenpide
Asetusten tarkistaminen	1 Paina CLOCK/TIMER SELECT. 2 Paina ◀◀/▶▶ -painiketta toistuvasti, kunnes näytössä näkyy ”REC SEL”, ja paina sitten ENTER-painiketta.
Asetuksen muuttaminen	Tee toimenpiteet alusta vaiheesta 1.
Ajastimen peruuttaminen	1 Paina CLOCK/TIMER SELECT. 2 Paina ◀◀/▶▶ -painiketta toistuvasti, kunnes näytössä näkyy ”TIMER OFF”, ja paina sitten ENTER-painiketta.

Huomautuksia

- Jos käytät äänitysajastinta ja uniajastinta samanaikaisesti, uniajastimen asetuksilla on etusija.
- Älä käytä laitetta sillä välillä, kun se kytkeytyy päälle ja aloittaa äänityksen (laite kytkeytyy päälle noin 15 sekuntia ennen ennalta säädettyä äänityksen aloitusaikaa).
- Jos laite on päällä noin 15 sekuntia ennen ennalta säädettyä aikaa, äänitysajastin ei käynnisty.
- Äänenvoimakkuus laskee minimiin äänityksen aikana.
- Ei ole mahdollista käynnistää yhtäaikaan toistoajastinta ja äänitysajastinta.

Näyttö

Näytön kytkeminen pois päältä

— Virransäätötila

Kellonaikanäyttö voidaan kytkeä pois päältä, jotta järjestelmä kuluttaisi valmiustilassa (Virransäätötilassa) mahdollisimman vähän virtaa.

Paina painiketta DISPLAY toistuvasti järjestelmän virran ollessa katkaistu, kunnes kellonäyttö katoaa.

Virransäätötilan peruuttaminen

Paina DISPLAY-painiketta, kun laite on kytketty pois päältä. Aina kun painat painiketta, näyttö vaihtuu seuraavasti:

Kellonäyttö* ↔ Ei näyttöä (Virransäätötila)

* Kellonaika näkyy näytössä vain silloin, kun olet asettanut kellonajan.

Vihjeitä

- I/⏻-merkkivalo palaa myös virransäätötilassa.
- Ajastin toimii normaalisti virransäätötilassa.

Huomautus

Seuraavia toimintoja ei voida käyttää virransäätötilassa:

- kellonajan asettaminen
- MD/VIDEO-toiminnon kytkeminen
- CD-virran kytkeminen tai katkaiseminen CD-virranhallintotoimintoa käyttämällä
- AM-viritysjakson muuttaminen

Levytietojen tarkistaminen näytöstä

Voit tarkistaa näytöstä sillä hetkellä toistettavan raidan tai koko levyn soittoajan tai jäljellä olevan toistoajan.

Kun paikalleen asetetaan levy, jolla on MP3-ääniraitoja, voit nähdä myös levyille tallennetut tiedot kuten nimikkeet.

Jäljellä olevan toistoajan ja jäljellä olevien nimikkeiden tarkistaminen (CD/MP3)

Paina DISPLAY-painiketta toistuvasti toiston aikana.

Aina kun painat painiketta, näyttö vaihtuu seuraavasti:

Senhetkisen raidan numero ja kulunut toistoaika → Senhetkisen raidan numero ja jäljellä oleva aika tai ”-.-.-”* → Levyllä jäljellä oleva aika tai ”-.-.-”* → Raidan nimike (vain levy, jolla on MP3-ääniraitoja**) → Albumin nimi* → Kellonäyttö → Bassotaso → Diskanttitaso

* Levyille, joilla on MP3-ääniraitoja

** Jos toistat raitaa, jossa on IID3-tunnisteita (tageja), ID3-tunniste näkyy. ID3-tunniste näyttää vain raidan nimitiedot.

Kokonaistoistoajan ja nimikkeiden tarkistaminen (CD/MP3)

Paina DISPLAY-painiketta toistuvasti pysäytystilassa.

Aina kun painat painiketta, näyttö vaihtuu seuraavasti:

TOC-näyttö* tai levyllä olevien albumien lukumäärä** tai senhetkisen albumin raitojen lukumäärä** → Levyn nimi** → Kellonäyttö → Bassotaso → Diskanttitaso

* TOC = Table of Contents (Sisällysluettelo), näyttää levyn raitojen lukumäärän ja sen kokonaistoistoajan.

** MP3-ääniraitoja sisältävillä levyillä albumin nimet eivät ehkä näy näytössä toistotilasta riippuen.

Lisälaitteiden kytkeminen

Voit käyttää järjestelmääsi monipuolisemmin kytkemällä siihen ulkoisia lisälaitteita. Lisäohjeita on laitteiden mukana toimitetuissa käyttöohjeissa.

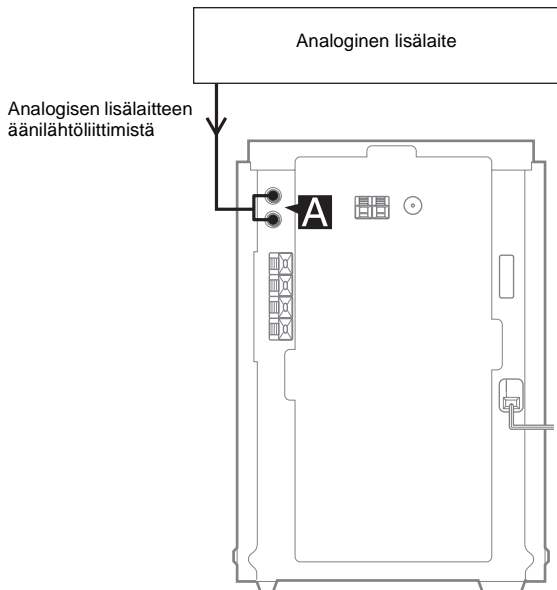

A MD/VIDEO liittimet

Voit kytkeä näihin liittimiin analogisen lisälaitteen (kuten MD-soittimen) äänijohdoilla (eivät kuulu varusteisiin). Näin voit kuunnella ääntä laitteesta.

Liitetyn laitteen äänen kuunteleminen

- 1** Kytke äänijohdot.
Katso yllä olevaa kuvaa.
- 2** Paina FUNCTION-painiketta toistuvasti, kunnes näyttöön tulee "MD" tai "VIDEO".
Aloita liitetyn laitteen toisto.

Vihje

Jos ei ole mahdollista valita "VIDEO" painamalla FUNCTION toistuvasti, katkaise laitteesta virta ja paina sitten I/⏻ laitteesta samalla kun pidät laitteen painikkeen FUNCTION painettuna. Toiminto muuttuu toiminnolta "MD" toiminnolle "VIDEO", ja "VIDEO" tulee näkyviin näyttöön. Voit palauttaa toiminnolle "MD" suorittamalla samat toimenpiteet. Ei kuitenkaan ole mahdollista kytkeä toimintoa MD/VIDEO virransäätötilassa.

Lähetin

(vain CMT-HPX10W)

Lähettimen kytkeminen

(Vain Pohjois-Amerikan malli)

1 Asenna lähetin suorittamalla seuraavat toimenpiteet.

Valitse joko AUDIO IN A tai AUDIO IN B -liitäntä riippuen se lisälaitteen liittimen tyypistä, johon lähetin halutaan liittää.

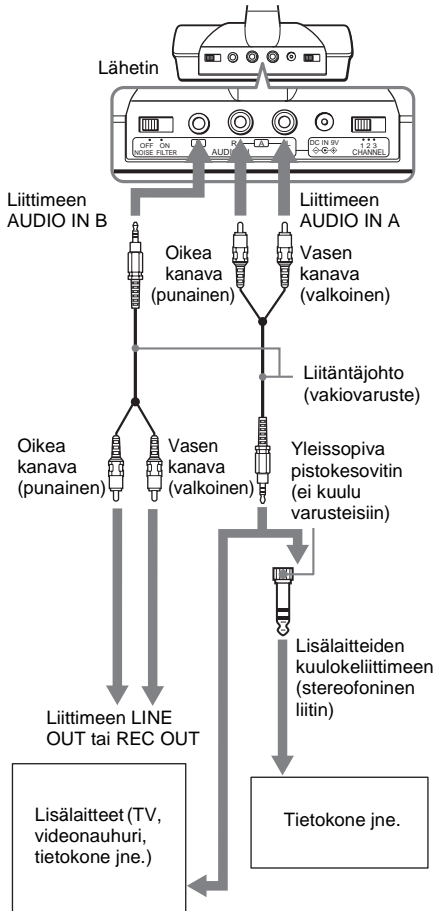

2 Liitä lähetin seinäpistorasiaan käyttämällä varusteisiin kuuluvaa verkkolaitetta.

Lähetin kytkeytyy automaattisesti.

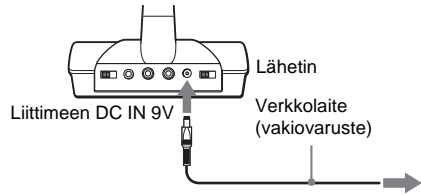

Huomautuksia

- NOISE FILTER vaikuttaa ääneen vain silloin kun lisälaitte on liitetty lähettimen liittimiin AUDIO IN A. Kytkin ei vaikuta, jos liitäntä on tehty liittimiin AUDIO IN B.
- Kun lähetin liitetään analogisiin lähtöliittimiin, älä säädä NOISE FILTER kytkettyyn asentoon (ON). Muuten äänenvoimakkuus on rajoitettu.
- Jos stereominiliitin liitetään linjalähtöön LINE OUT ja NOISE FILTER on säädetty kytkettyyn asentoon (ON), äänilähtö pienenee ja äänisignaali saattaa olla katkonainen tai automaattinen vaimennus saattaa käynnistyä. Aseta tässä tapauksessa NOISE FILTER katkaistuun asentoon (OFF).
- Kun toiminnoksi on valittu WIRELESS, lähettimen tai laitteen kolhiminen saattaa aiheuttaa kohinaa.
- Käytä ainoastaan varusteisiin kuuluvaa verkkolaitetta. Älä käytä muuta verkkolaitetta.



- Jos liitettyssä laitteessa on AVLS-toiminto (automaattinen äänenvoimakkuuden rajoitusjärjestelmä), katkaise se pois päältä, kun lähettintä käytetään. Muuten kaiuttimen äänenvoimakkuutta on suurennettava ja se saattaa aiheuttaa säröä.
- Jos liitettyssä laitteessa on BASS BOOST tai MEGA BASS-toiminto, katkaise se pois päältä, kun lähettintä käytetään. Muuten kaiuttimista kuuluva ääni saattaa olla säröytynyt.

Lähettimen sijoittaminen

On suositeltavaa sijoittaa lähetin muualle kuin lattialle, kuten esimerkiksi pöydälle.

Huomautuksia

- Älä sijoita lähettintä seuraavien esineiden päälle tai lähelle. Tällainen sijoitustapa saattaa aiheuttaa kohinaa.
 - Päälaite, TV, kaiutin, fluoresoiva lamppu, lattia.
 - Radioaaltoja syntyy, jos esimerkiksi kännykkä, langaton puhelin tai jokin metallinen instrumentti asetetaan laitteen päälle.
 - Teräsrakenteita sisältävän rakennuksen sisällä.
 - Alueella, jossa on paljon teräksestä valmistettuja kaapistoja tms.
 - Alueella, jossa on paljon elektromagneettista kohinaa aiheuttavia sähkölaitteita.
 - Kaduille kohdistuvat alueet.
 - Kuorma-autojen radiovastaanottimet yms.
 - Teiden varteen asennetut langattoman viestintäjärjestelmät.
- Jopa signaalin vastaanottoalueella on joitakin paikkoja (kuolleita pisteitä), joilla RF-signaalia ei voi ottaa vastaan. Tämä on RF-signaalien luonteellinen piirre eikä se siis ole oire viasta. Siirtämällä lähettintä hieman on mahdollista muuttaa kuolleen pisteen paikkaa.

Lähettimen liittäminen

(Vain Euroopassa myytävä malli)

Langatonta stereokuulokejärjestelmää (MDR-F820RK) voidaan käyttää lähettimenä liittämällä se lisälaitteeseen. Katso tarkemmat tiedot tämän järjestelmän liittämisen ja sijoittamisesta MDR-RF820RK:n käyttöohjeista. Kun haluat kuunnella ääntä tätä järjestelmää käyttämällä, katso lukua ”Äänen kuuntelu käyttämällä langatonta järjestelmää” sivulta 24.

Huomautuksia

- Kun MDR-RF820RK:ta halutaan käyttää langattomana stereokuulokejärjestelmänä, liitä kuulokejärjestelmä liitäntäjohdolla päälaitteen PHONES-liittimeen. Katso tarkemmat ohjeet MDR-RF820RK:n käyttöohjeista.
- Laske päälaitteessa äänenvoimakkuus minimiin ennen akkujen lataamista. Kun langattomat kuulokkeet on asetettu lähettimeen kuulokkeiden akkujen lataamiseksi, lähetin ei lähetä RF-signaaleja ja voi kuulua kohinaa.

- Järjestelmä toimii parhaiten, kun lähetyksikkö on lähempänä päälaitetta kuin langattomia kuulokkeita.

Äänen kuuntelu käyttämällä langatonta järjestelmää

1 Aloita liitetyn laitteen toisto.

2 Vaihda laite WIRELESS-tilaan painamalla toistuvasti FUNCTION-painiketta.

(Vain CMT-HPX10W)

Muuta lähettimen CHG-ilmaisimen väri vihreästä punaiseksi (tai poista langattomat kuulokkeet lähettimestä).

3 Paina +/- -painiketta (tai laitteen TUNING +/- -painiketta). ”AUTO SCAN” tulee näkyviin.

Jos järjestelmä poimii kohinaa tai ”AUTO SCAN” ei katoa

- Pienennä lähetinlaitteen ja päälaitteen välistä etäisyyttä.
- Valitse toinen kanava lähettimen painikkeella CHANNEL 1–3 ja paina sitten painiketta +/- (tai TUNING +/- -laitteesta). ”AUTO SCAN” tulee näkyviin.

Huomautuksia

- Äänen alku ei kenties kuulu päälaitteesta ennen kuin lähetin alkaa lähettää RF-signaalia äänisignaalin tunnistuksen jälkeen.
- Jos lähetin on liitetty lähdelaitteen kuulokeliittimeen, säädä kyseisen laitteen äänenvoimakkuus niin korkealle kuin mahdollista säröyttämättä äänisignaalia.
- Jos pidät lähettimen antennista kiinni kädelläsi, kohinaa saattaa kuulua. Tämä ei kuitenkaan ole oire viasta.
- Kun lähettintä ei aiota käyttää pitkään aikaan, irrota verkkolaitte seinäpistorasiasta ottamalla kiinni pistokkeesta. Älä vedä johdosta.

Engelmat ja ratkaisut

Jos laitteen käytössä ilmenee ongelma, toimi seuraavassa ehdotetuilla tavoilla:

- 1 Varmista, että laitteen virtajohto ja kaiutinjohtot on kytketty oikein ja kunnolla paikoilleen.
- 2 Etsi ongelma alla olevasta vianmääritysluettelosta ja toimi annettujen ohjeiden mukaisesti.

Jos et saa korjattua ongelmaa yllä mainituilla toimenpiteillä, ota yhteyttä lähimpään Sony-jälleenmyyjään.

Kun I/☺-ilmaisin vilkkuu

Irrota laitteen virtajohto heti ja tarkasta seuraavat asiat.

- Jos laitteessa on jännitteenvalitsin, onko se säädetty oikealle jännitteelle? Tarkasta asuinalueellasi voimassa oleva jännite ja varmista sitten, että jännitteenvalitsin on säädetty oikeaan asentoon.
- Ovatko kaiutinjohtojen johtimet + ja – oikosulussa?
- Käytätkö vain suositteluja kaiuttimia?
- Peittääkö jokin esine laitteen takapaneelissa olevat tuuletusaukot?

Tarkista edellä mainitut kohdat ja korjaa mahdolliset ongelmat. Sen jälkeen kun I/☺-ilmaisin lakkaa vilkkumasta, liitä virtajohto uudelleen ja kytke laitteeseen virta. Jos ilmaisinvilkkuu yhä tai jos et löydä ongelmaa edellä kuvattujen tarkastusten avulla, ota yhteys lähimpään Sony-jälleenmyyjään.

Yleistä

”CANT LOCK” näkyä.

- Katkaise virta ja kytke se sitten uudelleen painamalla painiketta I/☺ laitteesta ja suorita sitten toimenpiteet ”Kannettaessa laitetta” (sivu 7). Jos ”CANT LOCK” näkyy yhä, ota yhteys Sony-jälleenmyyjään tai paikalliseen valtuutettuun Sony-huoltoon.

”- -: - -” näkyy näytössä.

- Tämä johtuu virtakatkoksesta. Aseta kellonaika (sivu 8) ja ajastin (sivut 19 ja 20) uudelleen.

Ääntä ei kuulu.

- Paina kauko-ohjaimen VOLUME +-painiketta toistuvasti (tai käännä laitteen VOLUME-äänenvoimakkuussäädintä myötapäivään).
- Varmista, että et ole kytkenyt laitteeseen kuulokkeita.
- Tarkista kaiutinliitännät (sivu 6).

Ääni on yksikanavainen, tai oikean ja vasemman kaiuttimen äänenvoimakkuudet ovat epätasapainossa.

- Aseta kaiuttimet tilaan mahdollisimman symmetrisesti.
- Kytke laitteen mukana toimitetut kaiuttimet kiinni.

Äänessä on voimakasta hurinaa tai kohinaa.

- Siirrä laitetta kauemmaksi kohinan lähteestä.
- Kytke laitteen virtajohto eri pistorasiaan.
- Asenna virtajohtoon häiriösuodatin (saatavissa alan liikkeistä).

Ajastinta ei voida asettaa.

- Aseta kellonaika uudelleen (sivu 8).

Ajastin ei toimi.

- Paina CLOCK/TIMER SELECT kauko-ohjaimesta ajastimen säätämiseksi ja merkivalon ”☺ PLAY” tai ”☺ REC” syyttämiseksi näyttöön (sivut 19 ja 20).
- Tarkista ajastimen asetukset ja aseta aika oikein (sivut 19 ja 20).
- Peruuta uniajastintoiminto (sivu 18).
- Varmista, että kello on säädetty oikein.

TV-ruudun väri on epätavallinen.

- Siirrä kaiuttimet kauemmaksi televisiosta.

Kauko-ohjain ei toimi.

- Poista kauko-ohjaimen ja laitteen välissä oleva este.
- Siirrä kauko-ohjain lähemmäksi laitetta.
- Suuntaa kauko-ohjain tarkasti laitteen tunnistimeen.
- Vaihda paristot (R6/koko AA).
- Siirrä laite kauemmaksi fluoresoivasta valosta.

Kaiuttimet

Ääni on yksikanavainen, tai oikean ja vasemman kaiuttimen äänenvoimakkuudet ovat epätasapainossa.

- Tarkista kaiutinliitännät ja kaiuttimien sijainti.

CD-/MP3-soitin

”LOCKED” näky.

- Ota yhteys Sony-jälleenmyyjään tai paikalliseen valtuutettuun Sony-huoltoon.

Toisto ei ala.

- Avaa levykelkka ja tarkista, onko soittimessa levy.
- Pyyhi levy puhtaaksi (sivu 29).
- Vaihda levy.
- Aseta soittimeen levy, jonka tämä laite pystyy toistamaan (sivu 4).
- Aseta levy soittimeen oikein.
- Aseta levy soittimeen tekstipuoli ylöspäin.
- Poista levy ja pyyhi pois kosteus sen pinnalta. Jätä laite päälle muutaman tunnin ajaksi, jotta sen sisällä oleva kosteus haihtuu.
- Aloita toisto painamalla ►-painiketta (tai laitteen CD/►II-painiketta).

Levyn haku kestää kauan.

- Valitse asetus ”CD POWER” ja ”ON” CD-soittimen virranhallintatoiminnolla (sivu 14).

Ääni hyppii.

- Pyyhi levy puhtaaksi (sivu 29).
- Vaihda levy.
- Siirrä laite paikkaan, jossa se ei tärisä tai heilu (esimerkiksi tukevan jalustan päälle).
- Siirrä kaiuttimet kauemmaksi laitteesta ja aseta ne eri jalustoille. Jos kuuntelet bassoaaniäitä sisältävää raitaa suurella äänenvoimakkuudella, kaiuttimien tärinä voi aiheuttaa äänen hyppimistä.

Toisto ei ala ensimmäisestä raidasta.

- Palaa normaali-toistoon painamalla toistuvasti PLAY MODE-painiketta, kunnes sekä ”PGM” että ”SHUF” katoavat.

Laite ei toista MP3-ääniraitaa.

- Levyä ei ole tallennettu ISO 9660 Level 1 tai Level 2-standardin formaatissa tai Joliet-tiedostonimiformaatissa.
- MP3-ääniraidan tiedostopäätte ei ole ”.MP3”.
- Dataa ei ole tallennettu MP3-formaatissa.
- Laite ei toista levyjä, jotka sisältävät muita kuin MPEG1, 2 Audio Layer 3-menetelmällä pakattuja tiedostoja.

MP3-ääniraitojen toisto alkaa hitaammin kuin muiden raitojen toisto.

- Kun laite on lukenut kaikki levyjen raidat, toiston alkaminen voi kestää tavallista kauemmin, jos:

- levy sisältää erittäin monta albumia tai raitaa.
- albumin ja raidan rakenne on hyvin monimutkainen.

Albumin nimi, raidan nimi ja ID3-tagit eivät näy oikein.

- Käytä levyä, joka noudattaa ISO 9660 Level 1, Level 2-standardia tai Joliet-tiedostonimistandardia.

8 cm levy on asetettu aukkoihin DISC 1–5 aukkoa.

- Irrota virtajohto pistorasiasta. Nosta päälaitetta ja ota levy pois levykelkan alta. (Älä kuitenkaan nosta levykelkkaa tämän toimenpiteen aikana.) Kytke virtajohto vielä kerran verkkoon.

Viritin

Runsassti hurinaa tai kohinaa/radioasemat eivät kuulu.

- Valitse oikea kaista ja taajuus (sivu 13).
- Kytke antenni oikein (sivu 6).
- Sijoita laite paikkaan ja asentoon, jossa vastaanotto on hyvä, ja säädä antenni sitten uudelleen. Jos vastaanotto on edelleen huono, suosittelemme alan liikkeitä saatavan ulkoisen antennin kytkemistä.
- Laitteen mukana toimitettu FM-johtoantenni vastaanottaa signaaleja koko pituudeltaan, joten vedä se täysin suoraksi.
- Pidä antennit poissa tämän ja muiden laitteiden läheltä.
- Ota yhteyttä lähimpään Sony-jälleenmyyjään, jos AM-kehäantenni on irronnut muovijalustastaan.
- Kytke ympäröivät sähkölaitteet pois päältä.
- Valitse asetus ”CD POWER” ja ”OFF” CD-soittimen virranhallintatoiminnolla (sivu 14).

FM-stereokanavan ääni ei kuulu stereona.

- Paina FM MODE-painiketta, kunnes ”MONO” katoaa näytöstä.

Kasettidekki

Kasettia ei voida toistaa eikä äänittää, tai sen äänenvoimakkuus on laskenut.

- Äänipäät ovat likaiset. Puhdista ne (sivu 30).
- Äänitys-/toistopäät ovat magnetisoituneet. Demagnetisoi ne (sivu 30).

Kasettinauha ei tyhjene kokonaan.

- Äänitys-/toistopäät ovat magnetisoituneet. Demagnetisoi ne (sivu 30).

Äänessä on runsaasti huojuntaa ja värinää, tai se katkeilee.

- Kasettidekin vetoakselit ovat likaiset. Puhdista ne puhdistuskasetilla (sivu 30).

Kohina lisääntyy, tai korkeat taajuudet poistuvat.

- Äänitys-/toistopäät ovat magnetisoituneet. Demagnetisoi ne (sivu 30).

Kasetille ei voi äänittää.

- Kasettipesässä ei ole kasettia. Aseta kasetti paikalleen.
- Kasetin nauhoitus suojauskieleke on poistettu. Peitä poistetun kiekkeen jättämä kolo teipillä (sivu 30).
- Kasetti on kelattu loppuun.

Lisälaitteet

Ääntä ei kuulu.

- Katso kohdan Yleistä kohta "Ääntä ei kuulu." (sivu 25) ja tarkista laitteen kunto.
- Kytke lisälaite oikein laitteeseen (sivu 22) ja tarkista lisäksi, että:
 - johdot on kytketty oikein.
 - johtojen pistokkeet on työnnetty pohjaan.
- Kytke liitettyyn laitteeseen virta.
- Katso liitetyn laitteen mukana toimitettuja käyttöohjeita ja aloita toisto.
- Paina FUNCTION-painiketta toistuvasti, kunnes näyttöön tulee "MD" tai "VIDEO" (sivu 22).

Äänessä on säröä.

- Vähennä liitetyn laitteen äänenvoimakkuutta.

Lähetin (vain CMT-HPX10W)

Ääntä ei kuulu.

- Tarkasta lisälaitteen liitäntä.
- Varmista, että lisälaitteen virta on kytketty.
- Suurena liitetyn lisälaitteen äänenvoimakkuutta, jos lähetin on liitetty kuulokeliittimeen.
- Muuta radiotaajuutta lähettimen kanavavalitsimella CHANNEL ja paina sitten uudelleen painiketta +/- (tai TUNING +/- -laitteesta).
- Pienennä lähetinlaitteen ja päälaitteen välistä etäisyyttä.
- Jos lähetin on liitetty äänentoistolaitteen analogisiin lähtöliittimiin, varmista, että NOISE FILTER on asetettu katkaistuun asentoon OFF.

- Varmista, että NOISE FILTER on asetettu joko kytkettyyn asentoon ON tai katkaistuun asentoon OFF. (Jos se jää kytketyn asennon ON ja katkaistun asennon OFF väliin, ääni katkeaa.)
- MDR-RF820RK:n kuulokkeet on sijoitettu lähettimen päälle. Kallista kuulokkeita ja varmista, että CHG-ilmaisain palaa punaisena, tai poista kuulokkeet lähettimestä. (Vain Euroopan malli)

Äänessä on voimakasta hurinaa tai kohinaa.

- Jos lähetin on liitetty kuulokeliittimeen, pienennä liitetyn lisälaitteen äänenvoimakkuutta. Jos liitetyssä lisälaitteessa on BASS BOOST tai MEGA BASS -toiminto, aseta nämä toiminnot katkaistuun asentoon OFF.
- Jos liitetyssä lisälaitteessa on linjan lähtöliittimet LINE OUT, liitä sen linjan lähtöliittimet LINE OUT.
- Muuta radiotaajuutta lähettimen kanavavalitsimella CHANNEL ja paina sitten uudelleen painiketta +/- (tai TUNING +/- -laitteesta).
- Pienennä lähetinlaitteen ja päälaitteen välistä etäisyyttä.
- Jos lähetin on liitetty äänentoistolaitteen analogisiin lähtöliittimiin, varmista, että NOISE FILTER on asetettu katkaistuun asentoon OFF.
- Varmista, että lähetintä ei ole sijoitettu paikkaan, johon välityy värinää.
- MDR-RF820RK:n kuulokkeet on sijoitettu lähettimen päälle. Kallista kuulokkeita ja varmista, että CHG-ilmaisain palaa punaisena, tai poista kuulokkeet lähettimestä. (Vain Euroopan malli)

Jos laite ei toimi vielä kunnolla edellä kuvattujen toimenpiteiden jälkeen, käynnistä se uudelleen seuraavasti:

Käytä toimenpiteeseen laitteen painikkeita.

1 Irrota virtajohto pistorasiasta.

2 Kytke virtajohto takaisin pistorasiaan.

3 Kytke laite päälle painamalla I/☺-painiketta.

4 Paina ■, PLAY MODE/TUNING MODE ja I/☺-painikkeita samanaikaisesti.

Näin laitteen asetukset palaavat tehtaassa määrittetyiksi oletusasetuksiksi. Aseta uudelleen haluamasi asetukset kuten esimerkiksi esiviritetyt radioasemat, kellonaika ja ajastin.

Viestit

Näytössä voi näkyä tai vilkkua jokin seuraavista viesteistä käytön aikana.

CD/MP3

NO DISC

Soittimessa ei ole levyä.

NO STEP

Kaikki ohjelmoidut raidat ovat pyyhkiytyneet pois.

CD OVER

Olet siirtynyt levyn loppuun pitämällä ►►-painiketta painettuna toiston tai tauon aikana.

CHECK DISC

Levy on asetettu parhaillaan soivan levyn aukkoon.

STEP FULL

Yritit ohjelmoida 26 raitaa tai enemmän (vaihetta).

PUSH STOP

Painoit PLAY MODE-painiketta toiston aikana.

Viritin

COMPLETE

Ennalta säädetty toimenpide loppui normaalisti.

Kasettidekki

NO TAB

Kasetille ei voi nauhoittaa, koska siitä on irrotettu nauhoituksenestoliuska.

NO TAPE

Kasettidekissä ei ole kasettia.

Ajastin

SET TIMER

Ajastintoinimintoa ei voi valita, kun toistoajastinta tai äänitysajastinta ei ole säädetty.

TIME NG

Toistoajastimen tai äänitysajastimen aloitus- ja loppuaika on säädetty samalle ajalle.

PUSH SELECT

Kelloa tai ajastinta on yritetty säätää ajastimen toimiessa.

SET CLOCK

Ajastin on yritetty valita vaikka kelloaikaa ei ole säädetty.

Langaton (vain CMT-HPX10W)

AUTO SCAN

Asetukset voidaan säätää niin, että kuuluu selkeä ääni.

Muuta

NOT IN USE

On painettu toimimatonta painiketta.

Lisätiedot

Varoitukset

Käyttöjännite

- Tarkista ennen laitteen käyttöä, että laitteen käyttöjännite on sama kuin paikallisen sähköverkon jännite.
- Jänniteenvalitsin sijaitsee laitteen pohjassa.

Turvallisuus

- Laite on kytkettynä sähköverkkoon niin kauan kuin sen virtajohto on kytkettynä pistorasiaan, vaikka laite on kytketty pois päältä.
- Irrota laitteen virtajohto pistorasiasta, jos laitetta ei käytetä pitkään aikaan. Irrota virtajohto vetämällä pistokkeesta. Älä koskaan vedä johdosta.
- Jos laitteen sisään pääsee jokin esine tai nestettä, irrota laitteen virtajohto pistorasiasta ja toimita laite asiantuntevaan huoltoon, ennen kuin käytät sitä uudelleen.
- Virtajohdon saa vaihtaa vain asiantuntevassa huoltoilikkeessä.

Sijoittaminen

- Älä aseta laitetta kaltevalle alustalle.
- Älä sijoita laitetta paikkoihin, jotka ovat:
 - Erittäin kuumia tai kylmiä
 - Pölyisiä tai likaisia
 - Erittäin kosteita
 - Alttiita värinälle
 - Suorassa auringonvalossa
- Ole varovainen, kun asetat laitteen tai kaiuttimet pinnoille, joissa on jokin erikoiskäsittely (vahaus, öljy, kiillotus jne.), sillä laite voi jättää pintaan jälkiä tai värimuutoksia.

Laitteen lämpeneminen

- Laite lämpenee käytön aikana, mutta se ei ole toimintahäiriö.
- Estä laitteen ylikuumentuminen asettamalla se paikkaan, jossa ilma vaihtuu hyvin.
- Jos käytät laitetta jatkuvasti suurella äänenvoimakkuudella, rungon yläosan, sivujen ja pohjan lämpötila voi nousta huomattavasti. Älä koske laitteen pintaa, jotta et saa palovammoja.
- Älä peitä laitteen ilmanvaihtoaukkoa, sillä se voi aiheuttaa toimintahäiriön.

Käyttö

- Jos laite siirretään kylmästä tilasta suoraan lämpimään, kuten ulkoilmasta sisään, tai asetetaan erittäin kosteaan tilaan, CD-soittimen sisällä olevaan linssiin voi tiivistyä kosteutta. Jos näin käy, laite ei toimi kunnolla. Poista levy ja anna laitteen olla kytkettynä päälle noin tunnin ajan, kunnes kosteus on haihtunut.
- Kun siirrät laitetta, poista CD-levy kelkasta.

Jos sinulla on kysyttävää laitteesta tai ongelmia sen käytössä, ota yhteyttä lähimpään Sony-jälleenmyyjään.

Huomautuksia levyistä

- Puhdista levy ennen toistoa puhdistusliinalla. Pyyhi levyä keskiosasta ulospäin.
- Älä puhdista levyä liuottimilla, kuten bentseenillä, ohentimilla, kaupoista saatavilla puhdistusaineilla tai vinyyli-LP-levyjen antistaattisilla suihkeilla.
- Älä jätä levyä suoraan auringonpaisteeseen tai lämpöpattereiden tai muiden lämmönlähteiden lähelle. Älä jätä levyä suoraan auringonpaisteeseen pysäköityyn autoon.
- Älä käytä levyjä, joissa on suojaengas. Ne voivat aiheuttaa laitteessa toimintahäiriön.
- Jos käytät levyjä, joiden tekstipuolelle on liimattu tarra tai etiketti tai joiden etiketti on tulostettu tahmealla musteella, levy voi tarttua laitteen sisäosiin. Tällöin levyä ei ehkä voida poistaa ja laitteeseen voi tulla toimintahäiriö. Varmista ennen käyttöä, että levyn tekstipuoli ei ole tahmea. Laitteessa ei saa käyttää seuraavantyyppisiä levyjä:
 - Vuokrattuja tai käytettyjä levyjä, joiden etikettien liima tulee esiin etiketin alta. Levyn pyöreän etiketin kehä on tällöin tahmea.
 - Levyjä, joiden teksti- ja kuvapuoli on painettu erityismusteella, joka tuntuu sormiin tahmealta.
- Laitteella ei voida toistaa levyjä, joilla on epätavallinen muoto (esimerkiksi sydän, neliö, tähti). Tällaisten levyjen käyttäminen voi vahingoittaa laitetta. Älä siis käytä tällaisia levyjä.

Laitteen puhdistaminen

Puhdista pinnat, ohjauspaneeli ja painikkeet pehmeällä liinalla, jota on kostutettu hieman miedolla puhdistusliuoksella. Älä puhdista laitetta hankaavalla sienellä, hankausjauheella tai liuottimilla, kuten tinnerillä, bentseenillä tai alkoholilla.

Kasetin pysyvä nauhoitussuojaus

Voit estää kasetin tahattoman nauhoittamisen katkaisemalla kasetin kielekkeen A- tai B-puolelta kuvan mukaisesti.

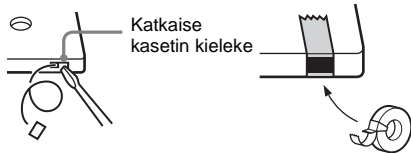

Jos haluat kuitenkin nauhoittaa kasetille uudelleen, voit peittää katkaistun kielekkeen teipillä.

Ennen kasetin asettamista nauhuriin

Kelaa löystynyt nauha suoraksi. Muutoin nauha voi takertua kiinni kasettinauhuriin osiin ja vaurioitua.

Yli 90 minuuttia pitkän nauhan käyttäminen

Nauha on hyvin joustava. Älä vaihda nauhuriin toimintoja usein, kuten toistoa, pysäytystä ja pikakelausta. Tämä voi aiheuttaa nauhan takertumisen nauhuriin.

Nauhapäiden puhdistaminen

Puhdista nauhapäät 10 käyttötunnin välein. Puhdista nauhapäät aina ennen tärkeää nauhoitusta tai kun olet toistanut vanhaa nauhaa. Käytä puhdistuksessa kauppoista saatavia kuiva- tai märkäpuhdistuskasetteja. Lisätietoja on puhdistuskasetin käyttöohjeissa.

Nauhapäiden magneettisuuden poistaminen

Poista nauhapäiden ja nauhan kanssa kosketuksiin joutuvien metalliosien magneettisuus 20–30 käyttötunnin välein kauppoista saatavalla demagnetisointikasetilla. Lisätietoja on demagnetisointikasetin käyttöohjeissa.

Tekniset tiedot

Päälaite (HCD-HPX10W/HCD-HPX9/ HCD-HPX7)

Vahvistin

HCD-HPX10W mallille CMT-HPX10W

DIN-teholähtö (nimellisarvo):

50 + 50 W
(6 ohmia/1 kHz, DIN)

Jatkuva RMS-teho (viitearvo):

60 + 60 W
(6 ohmia/1 kHz,
harmoninen kokonaissärö
10%)

Musiikkiteholähtö (viitearvo):

100 + 100 W

HCD-HPX9 mallille CMT-HPX9

Pohjois-Amerikan malli:

Jatkuva RMS-teho (viitearvo):

80 + 80 W
(6 ohmia/1 kHz,
harmoninen kokonaissärö
10%)

Muut mallit:

Mitattuna jännitteellä 240 V vaihtovirtaa, 220 V vaihtovirtaa tai 120 V vaihtovirtaa

DIN-teholähtö (nimellisarvo):

53 + 53 W
(6 ohmia/1 kHz, DIN)

Jatkuva RMS-teho (viitearvo):

70 + 70 W
(6 ohmia/1 kHz,
harmoninen kokonaissärö
10%)

HCD-HPX7 mallille CMT-HPX7

Euroopan malli:

DIN-teholähtö (nimellisarvo):

50 + 50 W
(6 ohmia/1 kHz, DIN)

Jatkuva RMS-teho (viitearvo):

60 + 60 W
(6 ohmia/1 kHz,
harmoninen kokonaissärö
10%)

Musiikkiteholähtö (viitearvo):

100 + 100 W

Muut mallit:

Mitattuna jännitteellä 240 V vaihtovirtaa, 220 V vaihtovirtaa tai 120 V vaihtovirtaa

DIN-teholähde (nimellisarvo):	45 + 45 W (6 ohmia/1 kHz, DIN)
Jatkuva RMS-teho (viitearvo):	50 + 50 W (6 ohmia/1 kHz, harmoninen kokonaissärö 10%)
Tuloliittimet MD/VIDEO:	Herkkyys 450/250 mV, impedanssi 47 kilo-ohmia
Lähtöliittimet PHONES:	Kuulokeliitin kuulokkeille, joiden impedanssi on vähintään 8 ohmia.
SPEAKER:	Kaiutinliittimet, impedanssi 6–16 ohmia.

CD-soitin

Laser	Puolijohdelaser ($\lambda=780$ nm)
Taajuusvaste	Lasersäteily: jatkuva 20 Hz – 20 kHz

Kasettinauhuri

Nauhoitusjärjestelmä	4-raitainen 2-kanavainen stereo
Taajuusvaste	50 – 13 000 Hz (± 3 dB), Sony'n TYPE I-kaseteilla
Huojunta ja värinä	$\pm 0,15$ % kaksoishuippu (IEC) 0,1% kaksois-RMS (NAB) $\pm 0,2$ % kaksoishuippu (DIN)

Viritin

FM stereo, FM-/AM-superheterodyne-viritin	
FM-viritin	
Viritysalue	87,5 – 108,0 MHz
Antenni	FM-johtoantenni
Antenniliittimet	75 ohmia, tasapainottamaton
Välitaajuus	10,7 MHz
AM-viritin	
Viritysalue	
Väli-Amerikan malli:	530 – 1 710 kHz (viritysväli 10 kHz) 531 – 1 710 kHz (viritysväli 9 kHz)
Euroopan malli:	531 – 1 602 kHz (viritysväli 9 kHz)
Muut mallit:	530 – 1 710 kHz (viritysväli 10 kHz)

	531 – 1 602 kHz (viritysväli 9 kHz)
Antenni	AM-kehäantenni, ulkoinen antenniliitin
Välitaajuus	450 kHz

Kaiutin (SS-CHPX10W/SS-CHPX9/SS-CHPX7)

SS-CHPX10W mallille CMT-HPX10W

Kaiutinjärjestelmä	3-tie, bassorefleksikaiutin
Kaiutinelementit	
Superdiskanttikaiutin:	2 cm halk., kartio
Bassokaiutin:	12 cm halk., kartio
Diskanttikaiutin:	4 cm halk., kartio
Nimellisimpedanssi	6 ohmia
Mitat (l/k/s)	Noin 170 × 300 × 208 mm
Paino	Noin 2,7 kg netto per kaiutin

SS-CHPX9 mallille CMT-HPX9

Kaiutinjärjestelmä	3-tie, bassorefleksikaiutin
Kaiutinelementit	
Superdiskanttikaiutin:	2 cm halk., kartio
Bassokaiutin:	12 cm halk., kartio
Diskanttikaiutin:	4 cm halk., kartio
Nimellisimpedanssi	6 ohmia
Mitat (l/k/s)	Noin 170 × 300 × 208 mm
Paino	Noin 2,7 kg netto per kaiutin

SS-CHPX7 mallille CMT-HPX7

Kaiutinjärjestelmä	2-tie, bassorefleksikaiutin
Kaiutinelementit	
Bassokaiutin:	11 cm halk., kartio
Diskanttikaiutin:	4 cm halk., kartio
Nimellisimpedanssi	6 ohmia
Mitat (l/k/s)	Noin 155 × 270 × 182 mm
Paino	Noin 2,2 kg netto per kaiutin

Lähetin (mallille CMT-HPX10W)

Pohjois-Amerikan malli

Kantotaajuus	913,6 – 914,4 MHz
Kanava	
CHANNEL 1:	913,6 MHz
CHANNEL 2:	914,0 MHz
CHANNEL 3:	914,4 MHz
Modulaatio	FM-stereo
Virtälähde	
Pohjois-Amerikan malli:	9 V tasavirtaa: Verkkolaite (vakiovaruste) (AC-GSX100)
Äänitulo	phonoliittimet/ stereominiliitin

Mitat (l/k/s)	Noin 137 × 106 × 103 mm	Toimitetut vakiovarusteet
Paino	Noin 166 g	Pohjois-Amerikan malli: Kauko-ohjain (1) R6-paristot (koko AA) (2) AM-kehäantenni (1) FM-johtoantenni (1) Lähetin (vain CMT-HPX10W) (1) Verkkolaite (vain CMT-HPX10W) (1) Liitäntäjohto phonopistoke - stereominipistoke (1 m) (vain CMT-HPX10W) (1)
Euroopan malli		
Katso tekniset tiedot MDR-RF820RK:n käyttöohjeista.		
Yleistä		
Käyttöjännite		
Pohjois-Amerikan malli:	120 V vaihtovirta, 60 Hz	
Euroopan malli:	230 V vaihtovirta, 50/60 Hz	
Korean malli:	220 V vaihtovirta, 60 Hz	
Australian malli:	230 – 240 V vaihtovirta, 50/60 Hz	
Taiwanin malli:	120 V vaihtovirta, 50/60 Hz	
Argentiinan malli:	220 V vaihtovirta, 50/60 Hz	
Meksikon malli:	120 V vaihtovirta, 60 Hz	
Saudi-Arabian malli:	120 – 127/220 tai 230 – 240 V vaihtovirta, 50/60 Hz Säädettävissä jännitteenvälitsimellä	
Muut mallit:	120 V, 220 V tai 230 – 240 V vaihtovirta, 50/60 Hz Säädettävissä jännitteenvälitsimellä	Muut mallit: Kauko-ohjain (1) R6-paristot (koko AA) (2) AM-kehäantenni (1) FM-johtoantenni (1)
		Laitemallia ja teknisiä tietoja voidaan muuttaa ilman erillistä ilmoitusta.
Virrankulutus		
CMT-HPX10W		
Pohjois-Amerikan malli:	110 W	
Muut mallit:	115 W	
CMT-HPX9		
Pohjois-Amerikan malli:	120 W	
Muut mallit:	105 W	
CMT-HPX7		
Euroopan malli:	115 W	
Muut mallit:	90 W	
Euroopan malli:	0,25 W (virransäästötilassa)	
Mitat (l/k/s)	Noin 196 × 270 × 407 mm mukaan lukien esiintyntyvät osat ja säätimen	
Paino		
HCD-HPX10W:	Noin 7,8 kg	
HCD-HPX9:	Noin 8,1 kg	
HCD-HPX7:	Noin 7,8 kg	

Painikkeiden sijainnit ja viitesivut

Tämän sivun käyttö

Näiden sivujen avulla voit tarkistaa, missä tekstissä mainitut painikkeet ja muut osat sijaitsevat.

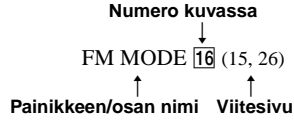

Päälaite (CMT-HPX10W/CMT-HPX9)

AAKKOSJÄRJESTYS

A - O

- ALBUM +/- **22** (10, 12)
- CD SYNC **15** (17)
- DISC 1 - 5, +1 **24** (10, 12)
- DISC SKIP **5** (10, 12)
- DSGX **6** (18)
- EX-CHANGE **20** (9)
- FM MODE **16** (15, 26)
- FUNCTION **9** (10, 12, 14, 16, 22)
- Kasettikotelo **4**
- Kauko-ohjaimen tunnistin **2**
- Levykelkka **12** (9)
- Näyttö **3**

P - Z

- PHONES liitin **18**
- PLAY MODE **17** (10, 12, 17)
- REPEAT **16** (11)
- TUNER/BAND **10** (13, 14)
- TUNING +/- **8** (13, 14)
- TUNING MODE **17** (13, 14)
- VOLUME **7** (19, 25)

PAINIKKEIDEN KUVAUKSET

- I/⏻ (virta) **1** (7, 14, 19, 20, 27)
- ◀◀◀/▶▶▶ (ohitus taakse/ohitus eteen, taaksekelaus/nopea eteenkelaus **8**) (10, 12)
- **23** (10, 14, 27)
- || TAPE (tauko) **13** (16)
- REC **14** (17)
- CD/▶|| (toisto/tauko) **19** (10, 12, 26)
- TAPE/▶ (toisto) **21** (16)
- ▲ (CD-poisto) **11** (9, 10)

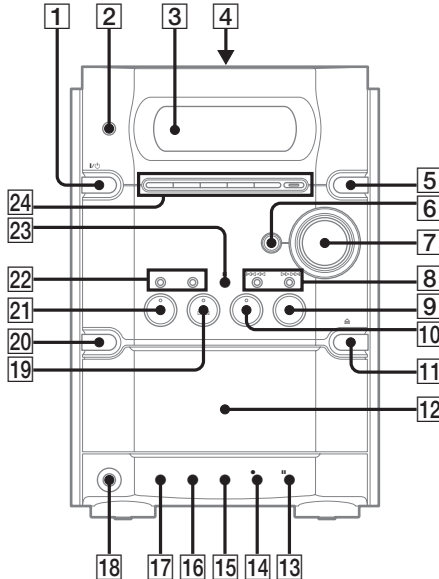

Kauko-ohjain

AAKKOSJÄRJESTYS

A - O

ALBUM +/- **12** (10, 12)
CD **17** (10, 12, 14)
CLEAR **14** (12)
CLOCK/TIMER SELECT **2**
(19, 20, 25)
CLOCK/TIMER SET **3** (8, 19,
20)
DISC SKIP **10** (10, 12)
DISPLAY **20** (15, 21)
ENTER **9** (8, 12, 19, 20)
EQ **13** (18)
FM MODE **4** (15, 26)
FUNCTION **6** (10, 12, 14, 16,
22)

P - Z

PLAY MODE **19** (10, 12, 17)
REPEAT **4** (11)
SLEEP **21** (18)
TAPE **16** (16)
TUNER/BAND **5** (13, 14)
TUNER MEMORY **18** (13)
TUNING MODE **19** (13, 14)
VOLUME +/- **11** (19, 25)

PAINIKKEIDEN KUVAUKSET

I/⏻ (virta) **1** (7, 14, 19, 20, 27)
◀◀/▶▶ (taaksekelaus/nopea
eteenkelaus) **7** (10, 16)
◀◀/▶▶ (ohitus taakse/ohitus
eteen) **15** (8, 10, 12, 18, 19, 20)
■ (pysäytys) **8** (10, 14, 16, 17,
27)
|| (tauko) **8** (10, 16)
▶ (toisto) **8** (10, 12, 16, 26)
+/- (viritys) **15** (13, 14)

