

Guía de inicio rápido

Cómo instalar el paquete de software
Cómo utilizar el "WALKMAN"



NWZ-A864/A865/A866/A867

©2011 Sony Corporation Printed in Malaysia

Acerca de los manuales

Además de la Guía de inicio rápido, este modelo se suministra con la Guía del usuario (documento HTML) que puede consultarse desde la WALKMAN Guide. Para obtener información detallada, consulte "Cómo instalar el paquete de software (Guía del usuario incluida)".



* 4 2 8 9 7 1 9 4 2 * (1)

REPRODUCTOR DE MEDIOS DIGITALES

POR FAVOR LEA DETALLADAMENTE ESTE MANUAL DE INSTRUCCIONES ANTES DE CONECTAR Y OPERAR ESTE EQUIPO. RECUERDE QUE UN MAL USO DE SU APARATO PODRÍA ANULAR LA GARANTÍA

Contenidos

Compruebe los elementos del paquete.

- "WALKMAN" (1)
- Auriculares (1)
- Almohadillas (tamaños S y L) (1)
- Cable USB (1)
- Accesorio de acoplamiento (1)
- Utilícelo para conectar el "WALKMAN" a la base (no suministrada), etc.



- Guía de inicio rápido (este manual)
- Software

El software se almacena en la memoria flash incorporada del "WALKMAN" e incluye los siguientes elementos:

- Media Go
- WALKMAN Guide
- Guía del usuario, etc.

Para obtener información detallada sobre la instalación, consulte "Cómo instalar el paquete de software (Guía del usuario incluida)".

Acerca del sistema operativo Windows

Asegúrese de que el sistema operativo sea Windows XP (Service Pack 3 o superior), Windows Vista*1 (Service Pack 1 o superior) o Windows 7*1.

*1 El [Modo de compatibilidad] no se admite para Windows XP.

Transferencia de música

Desde discos CD, etc., con Media Go

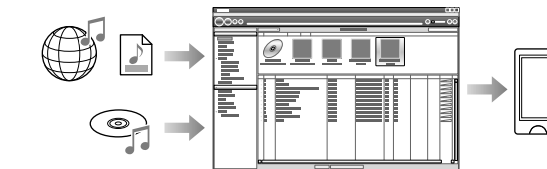

Media Go permite transferir datos desde iTunes 10 al "WALKMAN".

Mediante la función de arrastrar y soltar con el Explorador de Windows



Nota

- Media Go no es compatible con los contenidos que utilizan tecnología de gestión de derechos digitales ("WM-DRM") para Windows Media. Si transfiriere contenidos "WM-DRM", utilice el Reproductor de Windows Media. Consulte "Especificaciones" - "Especificaciones" - "Formato de archivo admitido" en la Guía del usuario (documento HTML) para comprobar si su "WALKMAN" es compatible con los contenidos "WM-DRM".

Para obtener información detallada sobre la transferencia de música, vídeos, fotos o podcasts, consulte la Guía del usuario. La Guía del usuario puede consultarse fácilmente desde la WALKMAN Guide.

Cómo instalar el paquete de software (Guía del usuario incluida)

1 Conecte el "WALKMAN" a su ordenador.

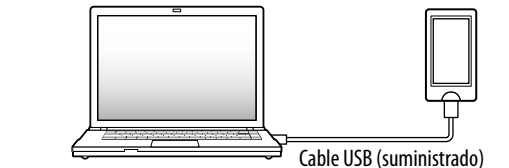

2 Con el ordenador, seleccione los siguientes elementos en el orden que se indica.

Seleccione [Inicio] - [Mi PC] o [Equipo] - [WALKMAN] - [Storage Media].

3 Haga doble clic en [Setup.exe].

Aparecerá el asistente de instalación.

- Al ejecutar [Setup.exe], se realizará una copia de seguridad en el ordenador del archivo [Setup.exe] almacenado en la carpeta [Storage Media] del "WALKMAN", asimismo, WALKMAN Guide y Media Go se instalarán en el ordenador.

4 Siga las instrucciones que aparecen en pantalla.

Después de ejecutar [Setup.exe], en el escritorio de su ordenador aparecerá el acceso directo a la WALKMAN Guide.

5 Haga doble clic en (WALKMAN Guide), en el escritorio, para iniciar la WALKMAN Guide.

Para obtener información detallada sobre la transferencia de música, etc., consulte la Guía del usuario que se incluye en la WALKMAN Guide.

Sugerencia

- Puede iniciar la WALKMAN Guide y Media Go desde el menú [Inicio] (que se abre haciendo clic en [Inicio]).
- Si elimina el archivo [Setup.exe] de su "WALKMAN" formateando la memoria flash que el "WALKMAN" lleva incorporada, copie el archivo [Setup.exe] y la carpeta [Install] desde la carpeta [Backup] del ordenador al "WALKMAN". Conecte el "WALKMAN" al ordenador en el que desea instalar el software y siga el procedimiento anterior desde el paso 1 para realizar la instalación. Una vez instalado, elimine el archivo [Setup.exe] y la carpeta [Install] del "WALKMAN".
- En la configuración predeterminada de la instalación, los datos de la copia de seguridad se guardan en la unidad siguiente [C:] del ordenador.
 C:\Program Files\Sony\WALKMAN Guide\NWZ-A860\Backup
- *1 Es posible que [Program Files(x86)] aparezca en pantalla, en función del sistema operativo del ordenador.

¿Para qué sirve la WALKMAN Guide?

La WALKMAN Guide incluye los elementos siguientes:

- Guía del usuario
- Los contenidos siguientes pueden consultarse desde el navegador web.
 - Detalles sobre cómo utilizar el "WALKMAN"
 - Cómo utilizar el software para transferir contenidos al "WALKMAN"
 - Solución de problemas
- Enlace de registro del cliente
- Enlace de asistencia al cliente
- Otros enlaces útiles
- Incluye información sobre enlaces, etc. en el sitio de descarga.

Los elementos del paquete varían según el país o la región en el que se adquiere.

Sugerencia

- Después de ejecutar [Setup.exe], se puede aprovechar de una manera más eficaz el espacio libre de la carpeta [Storage Media] formateando la memoria flash incorporada del "WALKMAN". Para formatear la memoria flash incorporada del "WALKMAN", consulte el apartado "Cómo inicializar (formatear) el "WALKMAN"" en la parte posterior del documento.

Cómo utilizar el "WALKMAN"

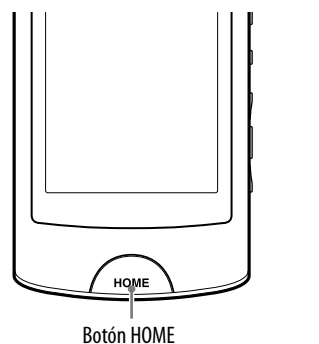

Botón HOME

Carga de la batería

La batería del "WALKMAN" se carga mientras el "WALKMAN" está conectado a un ordenador en marcha.



Cargando...
 Cargando
 Unas 2 horas
 Completamente cargada

Encendido y apagado del "WALKMAN"

- Para encenderlo: Pulse cualquier botón.
- Para apagarlo: Mantenga pulsado el botón HOME.

Cómo utilizar el menú Inicio

El menú Inicio aparece cuando se pulsa el botón HOME. El menú Inicio es el punto de partida para reproducir audio, buscar canciones, cambiar ajustes, etc.

En el menú Inicio, es posible seleccionar el elemento deseado en la pantalla mediante las operaciones de la pantalla táctil.

Toque suavemente un icono, elemento, botón de control, etc., en la pantalla para utilizar el "WALKMAN". Asimismo, arrastre el dedo hacia arriba o hacia abajo para desplazarse por una lista, y mueva rápidamente el dedo para desplazarse de forma rápida por una lista o por imágenes en miniatura.

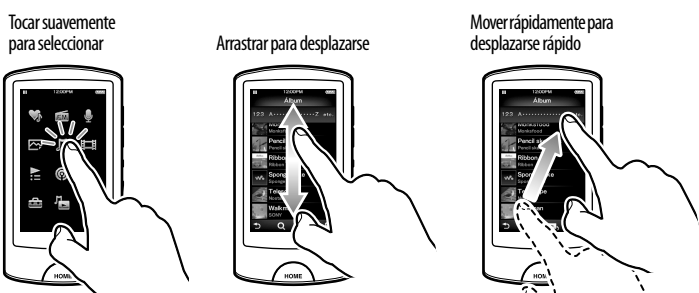

Tocar suavemente para seleccionar

Arrastrar para desplazarse

Mover rápidamente para desplazarse rápido

Menú Inicio

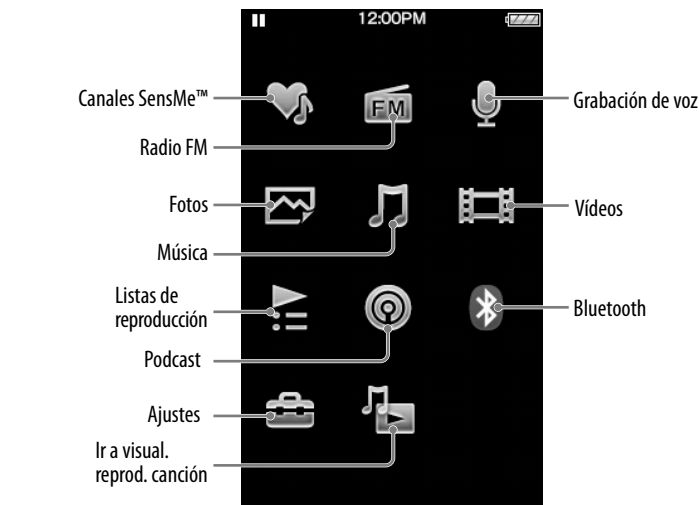

Canales SensMe™
 Radio FM
 Fotos
 Música
 Listas de reproducción
 Podcast
 Ajustes
 Ir a visual. reprod. canción

Grabación de voz
 Vídeos
 Bluetooth

Componentes y controles

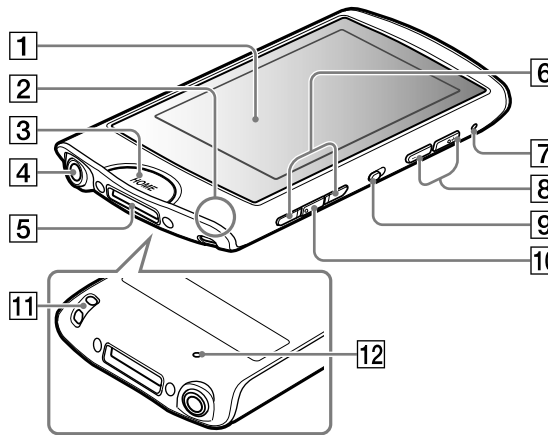

Acerca del volumen (únicamente para países o áreas que cumplen con las Directivas Europeas)

Se ha incorporado una alarma (pitido)*¹ y una advertencia [Verifique el nivel de volumen] para proteger sus oídos cuando el ajuste de volumen supere un nivel específico*² por primera vez. Puede cancelar la alarma y la advertencia mediante la pulsación de cualquier botón o el botón [Aceptar] del cuadro de diálogo de alerta.

Nota

- Puede subir el volumen más allá del nivel específico*² después de cancelar la alarma y la advertencia.
- Después de la advertencia inicial, la alarma y la advertencia se repiten cada 20 horas acumulativas que el volumen esté ajustado por encima del nivel específico*²; cuando esto suceda, el volumen cambia al ajuste inicial automáticamente.
- Si ajusta el volumen más allá del nivel específico*² y apaga el "WALKMAN", el volumen vuelve al nivel específico*² automáticamente.

*¹ La alarma (pitido) no sonará al conectar un dispositivo Bluetooth de audio.

*² Nivel específico = [14] (al usar auriculares con cable)
Nivel específico = [18] (al usar auriculares con Bluetooth)

1 Pantalla táctil

Toque (toque ligeramente) un icono, elemento, botón de control, etc., en la pantalla para utilizar el "WALKMAN".

2 Micrófono

Utilícelo para realizar grabaciones de voz.

3 Botón HOME

Púlselo para visualizar el menú Inicio.

Manténgalo pulsado para que el "WALKMAN" entre en el modo de espera.

4 Toma de auriculares

Conecte el cable USB (suministrado), o los dispositivos periféricos (no suministrados).

6 Botones |◀◀/▶▶|

7 Indicador Bluetooth

8 Botón VOL +*1/-

9 Interruptor HOLD

10 Botón ▶||*1

11 Orificio para la correa

12 Botón de RESET

Utilice una aguja o un objeto similar.

*¹ Disponen de puntos táctiles. Le servirán de ayuda para utilizar los botones.

Solución de problemas

Si el "WALKMAN" no funciona correctamente, intente realizar los siguientes pasos para resolver el problema.

1 Busque los síntomas del problema en el apartado "Solución de problemas" de la Guía del usuario (documento HTML) y pruebe con cualquiera de las acciones de corrección que se indican.

Para obtener información detallada sobre la conexión al ordenador, consulte las tablas de la derecha.

2 Conecte el "WALKMAN" al ordenador para cargar la batería.

Es posible que pueda resolver algunos problemas cargando la batería.

3 Presione el botón de RESET con una aguja o un objeto similar.

Antes de restaurar el "WALKMAN", compruebe que no se esté reproduciendo ninguna canción, vídeo, etc. A continuación, podrá restaurar el "WALKMAN" de manera segura.

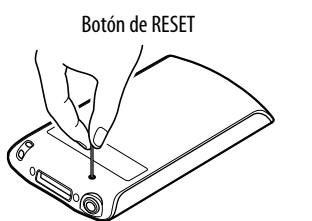

4 Compruebe la información correspondiente al problema en la Ayuda de cada software.

5 Busque información sobre el problema en uno de los sitios web de asistencia al cliente.

Para obtener información sobre los sitios web de asistencia al cliente, consulte el apartado "Para obtener la información más reciente".

6 Si las indicaciones anteriores no logran resolver el problema, consulte con su proveedor Sony más cercano.

Síntoma	Causa/Solución
El "WALKMAN" no puede cargar la batería.	<ul style="list-style-type: none">• El cable USB no se encuentra correctamente conectado a un conector USB del ordenador. → Desconecte el cable USB y, a continuación, vuelva a conectarlo.→ Utilice el cable USB suministrado.• La batería se carga a una temperatura ambiente fuera del intervalo de 5 °C a 35 °C. → No se puede cargar la batería cuando aparece el icono . Cargue la batería a una temperatura ambiente entre 5 °C y 35 °C.• El ordenador no está encendido. → Encienda el ordenador.• El ordenador entra en estado de Suspensión o Hibernación. → Saque al ordenador del estado de Suspensión o Hibernación.• Se está utilizando un concentrador USB. → Es posible que la conexión del "WALKMAN" mediante un concentrador USB no funcione correctamente. Conecte el "WALKMAN" al ordenador mediante el cable USB (suministrado).• El sistema operativo instalado en el ordenador no es compatible con el "WALKMAN". → Para cargar el "WALKMAN", conecte el "WALKMAN" a un ordenador cuyo sistema operativo sea compatible con el "WALKMAN".• No ha utilizado el "WALKMAN" durante más de un año. → En función de las condiciones en las que se utilice el "WALKMAN", es posible que la batería se haya deteriorado. Consulte con el distribuidor Sony más cercano.

Síntoma	Causa/Solución
Las indicaciones [USB conectado. No se puede ejecutar el reproductor.] o [USB conectado (MTP). No se puede ejecutar el reproductor.] no aparecen cuando el reproductor está conectado al ordenador mediante el cable USB (suministrado) (El ordenador no reconoce al "WALKMAN").	<ul style="list-style-type: none">• El cable USB no se encuentra correctamente conectado a un conector USB del ordenador. → Desconecte el cable USB y, a continuación, vuelva a conectarlo.→ Utilice el cable USB suministrado.• Se está utilizando un concentrador USB. → Es posible que la conexión del "WALKMAN" mediante un concentrador USB no funcione correctamente. Conecte el "WALKMAN" directamente al ordenador mediante el cable USB (suministrado).• Es posible que el conector USB del ordenador tenga algún problema. → Conecte el "WALKMAN" a otro conector USB del ordenador.• Cuando utilice el "WALKMAN" por primera vez, o si la batería dispone de poca carga, es posible que el "WALKMAN" tarde aproximadamente 30 segundos en mostrar el mensaje después de conectarse a un ordenador. No se trata de un fallo de funcionamiento.• Es posible que se lleve a cabo la autenticación del software, y ésta puede tardar bastante tiempo en completarse. Espere unos minutos.• Se ha producido un error en la instalación del software. → Utilice el instalador para volver a instalar el software. Los datos importados no se alterarán.• El ordenador está ejecutando un software diferente del que se utiliza para la transferencia. → Desconecte el cable USB, espere unos minutos y vuelva a conectarlo. Si el problema persiste, desconecte el cable USB, reinicie el ordenador y, a continuación, vuelva a conectar el cable USB.

El "WALKMAN" se vuelve inestable si está conectado al ordenador.

- Se está utilizando un concentrador USB o un cable alargador USB.
→ Es posible que la conexión del "WALKMAN" mediante un concentrador o cable alargador USB no funcione correctamente. Conecte el "WALKMAN" directamente al ordenador mediante el cable USB (suministrado).

Síntoma	Causa/Solución
Cuando se hace doble clic en [Setup.exe] para instalar el paquete de software, [Setup.exe] no se ejecuta y se abre la ventana Propiedades.	<ul style="list-style-type: none">• Instale el paquete de software después de instalar el Reproductor de Windows Media 11 o superior. Para obtener información detallada sobre el Reproductor de Windows Media, consulte la siguiente página web: http://support.microsoft.com/

Cómo inicializar (formatear) el "WALKMAN"

Es posible formatear la memoria flash incorporada del "WALKMAN". Si se formatea la memoria, todos los archivos, incluida la Guía del usuario (documento HTML), se borrarán y todos los valores de configuración se restablecerán a los valores predeterminados. Asegúrese de comprobar los archivos almacenados en la memoria antes de formatearla y, a continuación, exporte los archivos que sean necesarios al disco duro de su ordenador o de otro dispositivo de antemano.

1 Pulse el botón HOME para visualizar el menú Inicio.

2 Seleccione [Ajustes] – [Ajustes comunes] – [Restaurar/Formateo] – [Formateo] – [Sí] – [Sí] en este orden.

Una vez finalizada la inicialización, aparecerá el mensaje [Memoria formateada.].

Nota

- No formatee la memoria flash incorporada con el Explorador de Windows. Si formatea la memoria flash incorporada, hágalo en el "WALKMAN".

Precauciones

Acerca de los auriculares

- Modere el volumen de reproducción de la unidad para que su uso prolongado no afecte a sus capacidades auditivas.
- **Si sube mucho el volumen, es posible que los sonidos del exterior se vuelvan inaudibles. Evite utilizar la unidad en situaciones en las que no deban entorpecerse las capacidades auditivas; por ejemplo, mientras conduce o va en bicicleta.**

Información legal sobre licencias y marcas comerciales

Consulte la Guía del usuario (documento HTML).

No exponga las baterías (el paquete de baterías o las baterías instaladas) a un calor excesivo como el sol directo, fuego o similar durante un período prolongado.

Una presión acústica excesiva en los auriculares y los altavoces puede provocar la pérdida de audición.



Por medio de la presente, Sony Corporation declara que este equipo cumple con los requisitos esenciales y cualesquiera otras disposiciones aplicables o exigibles de la Directiva 1999/5/CE. Para mayor información, por favor consulte el siguiente URL: <http://www.compliance.sony.de/>

Fuente de alimentación

Batería recargable de Iones de Litio incorporada, cc 3,7 V 390 mAh (1 Batería recargable de iones de litio) Alimentación USB (desde un ordenador a través de la clavija de Puerto Serial Universal USB A) de cc 5 V

Para obtener la información más reciente

Si tiene problemas o dudas sobre este producto o desea información acerca de elementos compatibles con este, visite los sitios web siguientes.

Para clientes de EE. UU.:

<http://www.sony.com/walkmansupport>

Para clientes de Canadá:

<http://www.sony.ca/ElectronicsSupport/>

Para clientes de Europa:

<http://support.sony-europe.com/DNA>

Para clientes de Latinoamérica:

<http://www.sony-latin.com/index.crp>

Para clientes de otros países/regiones:

<http://www.sony-asia.com/support>

Para clientes que han adquirido modelos extranjeros:

<http://www.sony.co.jp/overseas/support/>