

Sistema Microcomponente de Som

PT Manual de Instruções

Lendo o manual com atenção, você saberá usar corretamente o seu aparelho, aproveitando ao máximo seus recursos técnicos.

- Leia o manual antes de usar o aparelho.
- O uso correto do aparelho prolonga sua vida útil.
- Guarde este manual para futuras consultas.



* 4 4 2 3 9 3 6 3 1 * (1)
©2012 Sony Corporation Impresso na China

CMT-V9

http://www.sony.net/



ADVERTÊNCIA

Para reduzir o risco de incêndio ou choque elétrico, não exponha este aparelho à chuva nem à umidade.

Para reduzir o risco de choque elétrico ou exposição ao raio laser, não abra o gabinete. Sempre que necessário, solicite o Serviço Autorizado Sony.



Este símbolo tem o propósito de alertar o usuário sobre a presença de "Tensões perigosas" não isoladas, dentro do gabinete do produto, as quais podem ter intensidade suficiente para constituir risco de choque elétrico para as pessoas.



Este símbolo tem o propósito de alertar o usuário quanto à presença de instruções importantes de operação e manutenção (serviços) no Manual de Instruções que acompanha o aparelho.

Para evitar risco de incêndio, não cubra os orifícios de ventilação do aparelho com jornais, toalhas de mesa, cortinas, etc. Nem coloque fontes de chamas abertas, tais como velas acesas, sobre o aparelho.

Para reduzir o risco de incêndio ou choques elétricos, não exponha o aparelho a gotejamentos nem a respingos de água, e nem coloque objetos contendo líquido, como vasos, sobre o aparelho.

Não instale o aparelho em espaços limitados, como estantes de livros ou armários embutidos.

Como o cabo de alimentação do adaptador CA é utilizado para desconectar o adaptador CA da rede elétrica, conecte-o a uma tomada da rede elétrica CA de fácil acesso. Caso note alguma anormalidade no mesmo, desconecte-o imediatamente da tomada.

Não exponha as pilhas ou aparelhos com pilhas instaladas ao calor excessivo, como sob luz solar, ao fogo ou outras fontes de calor.

O adaptador CA não estará desconectado da corrente enquanto estiver conectado à tomada de CA, mesmo que a unidade principal tenha se desligado.

A placa de identificação está localizada na parte inferior externa da unidade principal e na superfície do adaptador CA.

CUIDADO

A utilização de instrumentos ópticos com este produto aumentará o risco de lesão nos olhos.

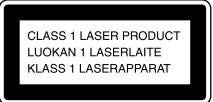

Este aparelho está classificado como um produto laser de classe 1 (CLASS 1 LASER). Esta marcação está localizada na parte inferior externa da unidade principal.

ADVERTÊNCIA

Evite o uso prolongado com volume alto (potência superior a 85 decibéis), pois isto poderá prejudicar a sua audição (Lei Federal nº 11.291/06).

DESCARTE DE PILHAS E BATERIAS

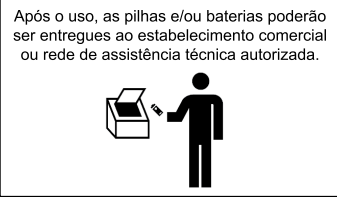

Pilhas e Baterias não recarregáveis

Atenção:

- Verifique as instruções de uso do aparelho certificando-se de que as polaridades (+) e (-) estão no sentido indicado. As pilhas poderão vaziar ou explodir se as polaridades forem invertidas, expostas ao fogo, desmontadas ou **recarregadas**.
- Evite misturar com pilhas de outro tipo ou com pilhas usadas, transportá-las ou armazená-las soltas, pois aumenta o risco de vazamento.
- Retire as pilhas caso o aparelho não esteja sendo utilizado, para evitar possíveis danos na eventualidade de ocorrer vazamento.
- As pilhas devem ser armazenadas em local seco e ventilado.
- No caso de vazamento da pilha, evite o contato com a mesma. Lave qualquer parte do corpo afetado com água abundante. Ocorrendo irritação, procure auxílio médico.
- Não remova o invólucro da pilha.
- Mantenha fora do alcance das crianças. Em caso de ingestão procure auxílio médico imediatamente.

Antes de utilizar o aparelho, leia cuidadosamente as seguintes precauções.

- Ao realizar qualquer trabalho de instalação ou substituição de antena externa, cuide para que esta fique afastada dos cabos de distribuição de energia elétrica.

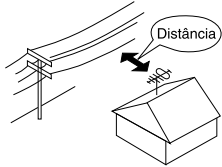

Outros

- Sempre que for ligar o aparelho: assim que o aparelho sair do modo de espera, gire imediatamente o controle de volume no sentido anti-horário, para diminuir o nível de volume. Isto evitará danos nas caixas acústicas.
- Este aparelho utiliza vários chips microprocessadores que controlam diversas operações. Às vezes, uma operação pode não atuar adequadamente devido às condições de alimentação. Neste caso, desligue o aparelho da tomada. Reconecte-o em seguida e repita a operação.
- Quando for transportar o aparelho, retire o disco do seu interior.
- Não incline o aparelho quando houver um disco em seu interior.

Se você tiver alguma dúvida ou problema em relação ao seu aparelho, procure o Serviço Autorizado Sony mais próximo.

Limpando o plugue do cabo de alimentação CA

Devido ao acúmulo de poeira em determinados ambientes, faz-se necessário limpar os terminais do cabo de alimentação CA com uma escova seca.



Nota sobre os discos DualDisc

DualDisc é um disco que possui duas faces. Em uma das faces está gravado material de DVD e em outra face material de áudio digital. A face de áudio de um DualDisc pode não ser reproduzida neste aparelho porque esse disco não obedece às normas CD.

Discos de música codificados com tecnologia de proteção de direitos autorais

Este aparelho foi desenvolvido para reproduzir discos que estejam em conformidade com o padrão "Compact Disc" (CD). Algumas gravadoras estão protegendo seus discos de áudio com tecnologia de proteção de direitos autorais. Alguns desses discos não estão conformidade com o padrão CD e não podem ser reproduzidos neste aparelho.

Aviso sobre licença e marcas comerciais

- Tecnologia de codificação de áudio MPEG Layer-3 e patentes licenciadas da Fraunhofer IIS e Thomson.
- Windows Media é uma marca registrada ou marca comercial da Microsoft Corporation nos EUA e em/ou outros países.
- Este produto está protegido por certos direitos de propriedade intelectual da Microsoft Corporation. É proibido o uso ou a distribuição de tal tecnologia fora deste produto sem uma licença da Microsoft ou de uma subsidiária autorizada da Microsoft.
- Todas as outras marcas comerciais e marcas registradas pertencem aos seus respectivos proprietários. Neste manual, as marcas ™ e ® não estão especificadas.

Localização dos controles

Unidade (Topo)

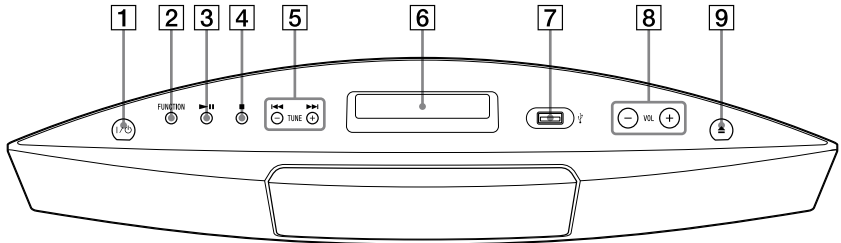

[6] Painel de exibição

Quando o aparelho está ligado, o status da configuração aparece no painel de exibição. Quando o aparelho entra no modo de espera (standby), o status da configuração desaparece do painel de exibição.

Unidade (Frente)

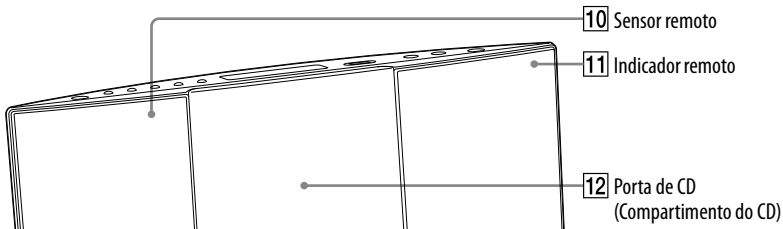

[11] Indicador remoto

Acende em âmbar quando um sinal é recebido do controle remoto.

Controle remoto

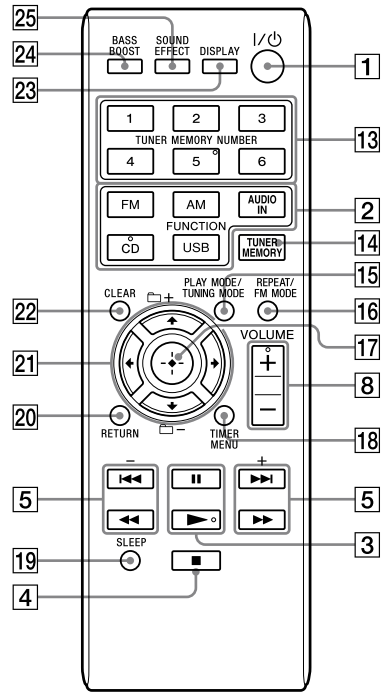

Este manual explica as operações utilizando principalmente o controle remoto. Contudo, as mesmas operações podem ser realizadas utilizando-se as teclas da unidade que tenham o mesmo nome ou similar.

Para usar o controle remoto

Retire a tampa do compartimento da pilha e coloque duas pilhas R6 (tamanho AA) fornecidas, lado primeiro, correspondendo as polaridades mostradas abaixo.

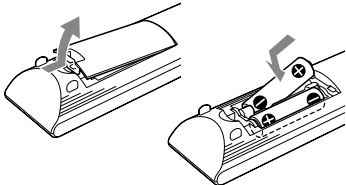

Observações sobre o uso do controle remoto

- As pilhas duram 6 meses com o uso normal.
- Não use pilhas usadas com pilhas novas, nem tipos diferentes de pilhas.
- Se não for usar o controle remoto por um longo período, retire as pilhas para evitar danos devido a vazamento ou corrosão.

Introdução

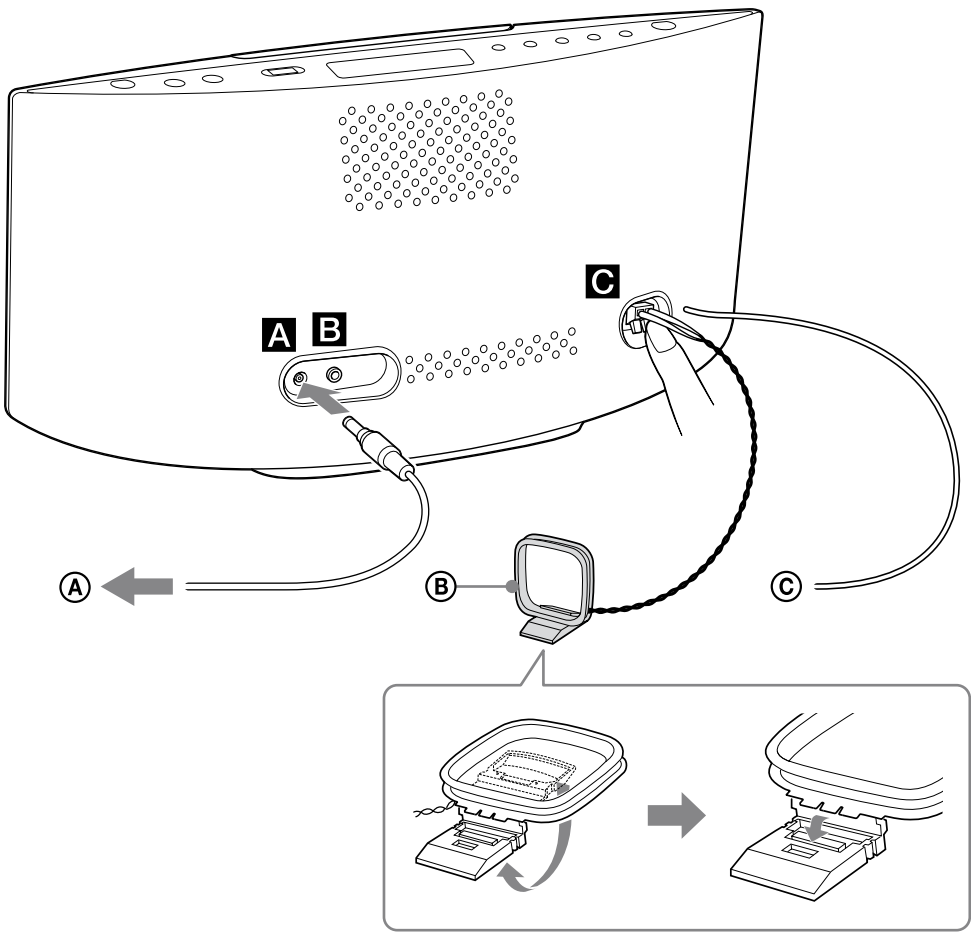

- A Para adaptador CA
- B Antena de laço AM
- C Antena monofilar de FM (deve ser estendida horizontalmente).

A Alimentação (DC IN 9.5 V)

- 1 Conecte o adaptador CA à unidade.
- 2 Conecte o adaptador CA a uma tomada de parede.

B Tomada AUDIO IN (entrada de áudio)

Conecte um componente de áudio externo.

C Antenas

Defina um local e uma posição para boa recepção e instale a antena AM. Mantenha a antena afastada do cabo de alimentação para evitar interferência.

Operações

Reproduzindo CDs/discos MP3

- 1 Seleccione a função CD. Pressione CD FUNCTION [2] no controle remoto ou pressione FUNCTION [2] repetidamente na unidade.
- 2 Abra a porta de CD. Pressione ▲ (Abrir/Fechar) [9] na unidade.

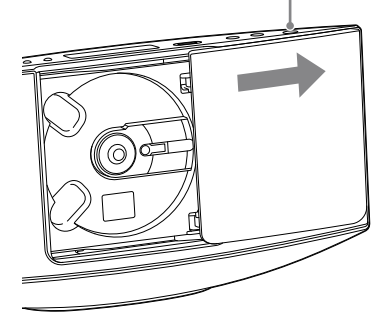

- 3 Coloque um disco. Empurre a parte central do disco com dois dedos até que o disco engate na sua posição de montagem.



- 4 Feche a porta de CD. Pressione ▲ (Abrir/Fechar) [9] na unidade. "READING" aparece.
- 5 Inicie a reprodução. Pressione ► [3] no controle remoto ou pressione ►► [11] na unidade.

Para ejetar um disco

Pressione ▲ (Abrir/Fechar) [9] na unidade e remova o disco puxando o canto do disco para cima enquanto segura um dedo contra o eixo.

Notas

- O aparelho fechará automaticamente a porta de CD [12] se decorrer alguns minutos sem operação com a porta de CD aberta.
- Não coloque um disco com formatos que não sejam padrão (por exemplo, em forma de coração, quadrado, estrela). O disco pode cair dentro do aparelho e causar dano irreparável.
- Se você pressionar [1] com a porta de CD aberta, o aparelho fechará automaticamente a porta de CD.
- Não use um disco com fita adesiva, selos ou cola nele, pois pode causar mau funcionamento.
- Quando você ejetar um disco, manuseie o disco pela sua borda. Não toque na superfície.

Outras operações

Para	Pressione
Parar a reprodução	■ [4] (ou ►► [11] [3] na unidade). Para continuar a reprodução, pressione a tecla novamente.
Parar a reprodução	■ [4].
Selecionar uma pasta do disco MP3	☐ +/- [2].
Selecionar uma faixa ou arquivo	◀◀▶▶ [5] / ◀▶▶ [21].
Encontrar um ponto em uma faixa ou arquivo	Mantenha pressionado ◀◀▶▶ [5] (ou ◀◀▶▶▶▶ [5] na unidade) durante a reprodução e solte o botão no ponto desejado.
Selecionar reprodução repetida	REPEAT [16] repetidamente até que "◀" ou "▶" apareça.
Ejetar um disco	▲ [9] na unidade.

Para mudar o modo de reprodução

Pressione PLAY MODE [15] repetidamente enquanto o aparelho estiver parado. Você pode selecionar o modo de reprodução normal ("Normal" ou "FLDR" para todos os arquivos MP3 na pasta do disco), modo de reprodução aleatória ("SHUF" ou "FLDR SHUF" para seleção aleatória da pasta) ou o modo de reprodução programada ("PGM").
* Ao reproduzir um disco CD-DA (áudio), a reprodução FLDR (SHUF) realiza as mesmas operações que a reprodução normal (SHUF).

Observações sobre a reprodução repetida

- "◀" indica que todas as faixas ou arquivos serão repetidos até parar a reprodução.
- "▶" indica que uma única faixa ou arquivo será repetido até parar a reprodução.

Observações sobre o modo de reprodução aleatória

- Quando o modo de reprodução aleatória estiver ajustado para "SHUF", o aparelho mistura e reproduz todas as faixas ou arquivos no disco. Quando o modo de reprodução aleatória estiver ajustado para "FLDR SHUF", o aparelho mistura e reproduz todas as faixas ou arquivos na pasta selecionada.
- Ao desligar o aparelho, o modo de reprodução aleatória selecionado ("SHUF" ou "FLDR SHUF") será desativado e o modo de reprodução voltará a ser o modo de reprodução normal ("FLDR").

Notas sobre a reprodução de discos MP3

- Não salve outros tipos de faixas ou arquivos nem pastas desnecessárias em um disco que contenha arquivos MP3.

- As pastas que não contém arquivos MP3 são ignoradas.
- O aparelho só pode reproduzir arquivos MP3 que tenham a extensão de arquivo ".mp3".
- Mesmo quando o nome do arquivo tem extensão ".mp3", e na realidade o arquivo for diferente, a reprodução desse arquivo pode gerar um som alto capaz de danificar o aparelho e causar mau funcionamento.
- O número máximo de:
 - 255 pastas (incluindo a pasta raiz)
 - 512 arquivos MP3
 - 512 arquivos MP3 em uma única pasta
 - 9 níveis de pastas (na estrutura de árvore de arquivos)
- A compatibilidade com todos os softwares de codificação/gravação MP3, dispositivos de gravação e mídia de gravação não é garantida. Discos MP3 incompatíveis podem causar ruídos ou interrupções, ou talvez não sejam reproduzidos.
- * Isso inclui pastas que não têm MP3 ou outros arquivos. O número de pastas que o aparelho pode reconhecer pode ser menor que o número real de pastas, dependendo da estrutura da pasta.

Criando sua própria programação (Reprodução programada)

- 1 Seleccione a função CD. Pressione CD FUNCTION [2] no controle remoto ou pressione FUNCTION [2] repetidamente na unidade.
- 2 Seleccione o modo de reprodução. Pressione PLAY MODE [15] repetidamente até que apareça "PGM" enquanto o aparelho estiver parado.
- 3 Seleccione uma pasta (somente disco MP3). Pressione ☐ +/- [2] repetidamente para selecionar a pasta desejada.
- 4 Seleccione o número da faixa ou arquivo desejado. Pressione ◀◀▶▶ [5] repetidamente até que o número da faixa ou do arquivo desejado seja exibido.

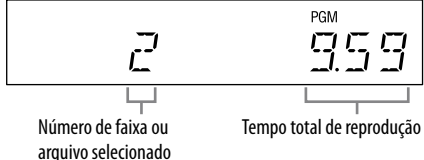

Tempo total de reprodução de todas as faixas ou arquivos, incluindo a faixa ou arquivo selecionado, é exibido à direita do painel.

- 5 Programe a faixa ou arquivo selecionado. Pressione ◻ [17] para inserir a faixa ou arquivo selecionado. "...-" aparece quando o tempo de reprodução total excede 100 minutos para um CD ou quando você programa arquivos MP3.
- 6 Repita os passos 3 a 5 para programar faixas ou arquivos adicionais, até um total de 25 faixas ou arquivos.

Para reproduzir seu programa de faixas ou arquivos, pressione ► [3] (ou ►► [11] [3] na unidade). O programa permanece disponível até remover o disco do compartimento [12] ou desconectar o cabo de alimentação da tomada.

Para reproduzir o mesmo programa novamente, pressione ► [3] (ou ►► [3] na unidade).

Para cancelar a reprodução programada
Pressione PLAY MODE [15] repetidamente até que desapareça "PGM" enquanto o aparelho estiver parado.

Para excluir a última faixa ou arquivo da programação
Pressione CLEAR [22] enquanto o aparelho estiver parado.

Ouvindo rádio

- 1 Seleccione a função TUNER. Pressione TUNER FM/AM FUNCTION [2] repetidamente no controle remoto ou pressione FUNCTION [2] repetidamente na unidade.
- 2 Ajuste a sintonia.

Para fazer a varredura automática

Pressione TUNING MODE [15] repetidamente até que "AUTO" apareça e, em seguida, pressione +/- [5]. A varredura para automaticamente quando uma emissora é sintonizada e "TUNED" e "STEREO" (apenas para programas em estéreo) se acendem no visor.

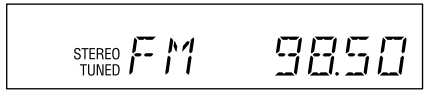

Se "TUNED" não acender e a varredura não parar, pressione ■ [4] para parar a varredura e faça a sintonização manual (abaixo).

Quando sintonizar uma emissora que forneça serviços RDS, informações como nome do serviço ou da emissora são fornecidas pela radiodifusão.

Para fazer a sintonia manual

Pressione TUNING MODE [15] repetidamente até aparecer "MANUAL" e pressione +/- [5] repetidamente para sintonizar a emissora desejada.

Dica

Para reduzir o ruído estático em uma emissora FM estéreo fraca, pressione FM MODE [16] repetidamente até que apareça "MONO" para desligar a recepção estéreo.

Para alterar o intervalo de sintonia AM

O ajuste padrão para o intervalo de sintonia AM é 10 kHz (ou 9 kHz para algumas áreas). Use os botões na unidade para realizar esta operação.

- 1 Seleccione a função AM TUNER. Pressione AM FUNCTION [2] no controle remoto ou pressione FUNCTION [2] na unidade repetidamente para selecionar a emissora AM.

