

IC Recorder
빠른 사용 설명서



ICD-PX333

4-441-194-21(1)



© 2013 Sony Corporation Printed in China

Sony IC 레코더를 구입해 주셔서 감사합니다!

이것은 IC 레코더의 기본적인 조작 방법을 설명한 빠른 사용 설명서입니다. 주의해서 읽어 주십시오. 또한 Sony IC 레코더를 즐겨 주시기 바랍니다.

동봉품을 확인하십시오.

- IC 레코더(1)
- 스테레오 헤드폰(1)
- USB 연결 케이블(1)
- 휴대용 파우치(1)
- LR03(AAA 사이즈) 알카라인 전지(2)
- 빠른 사용 설명서 (1)
- 응용 소프트웨어, Sound Organizer (컴퓨터에 설치할 수 있도록 내장 메모리에 저장된 설치 파일)
- 도움말 설명서(HTML 파일은 내장 메모리에 저장되어 있으므로, 컴퓨터에 쉽게 복사할 수 있습니다.)

옵션 액세서리

- 일렉트릭 콘덴서 마이크로폰 ECM-CS10, ECM-CZ10, ECM-DS70P, ECM-DS30P, ECM-CS3, ECM-TL3
- 충전지 NH-AAA-B2EN, NH-AAA-B2KN
- USB AC 어댑터 AC-U50AG
- 소형 충전지 및 2개입 AAA 다용도 프리미엄 배터리 BCG-34HS2KAN, BCG-34HW2KAN

참고 국가 또는 지역에 따라 모델 또는 옵션 액세서리 가운데 일부를 사용할 수 없습니다.

각 부분 및 조작 스위치류

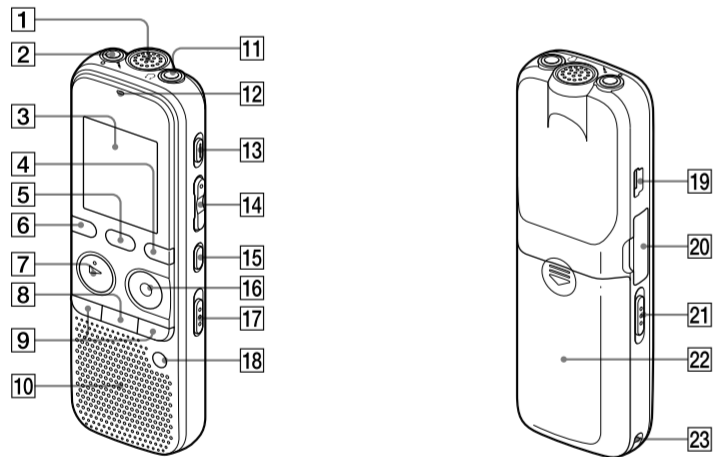

- 1 내장 마이크로폰
- 2 (마이크로폰) 단자*
- 3 표시창
- 4 DISP/MENU 버튼
- 5 SCENE 버튼
- 6 (좋다) 버튼
- 7 ► PLAY/STOP*ENTER* 버튼
- 8 ■(정지) 버튼
- 9 -I◀◀ (리뷰/뒤로 빠르게), ▶▶+ (큐/앞으로 빠르게) 버튼
- 10 스피커
- 11 (헤드폰) 단자
- 12 OPR 표시등
- 13 ERASE 버튼
- 14 VOL -/+ (볼륨 +/-) 버튼*
- 15 ⇐ A-B(A-B 반복) 버튼
- 16 ●REC/PAUSE(기록/일시정지) 버튼
- 17 NOISE CUT 스위치
- 18 T-MARK (트랙 마크) 버튼
- 19 ⇐(USB) 커넥터
- 20 M2™/microSD 메모리 카드 슬롯
- 21 HOLD•POWER ON/OFF 스위치
- 22 배터리실
- 23 스트랩용 홀(스트랩은 부속되지 않았습니다.)

* 이 버튼과 단자에는 돌기가 있습니다. 조작 기준이나 각 단자를 구별할 때 사용하십시오.

IC 레코더를 사용해 봅시다

1. 전원을 켭니다.

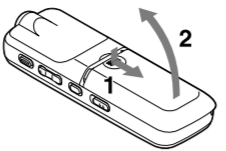

- 1 배터리실 커버를 밀어서 들어올리고 배터리를 바른 방향으로 넣으십시오.
- 2 전원을 켭십시오. HOLD•POWER ON/OFF 스위치를 "POWER ON/OFF"의 방향으로 1초 이상 민 상태로 누르고 있습니다.

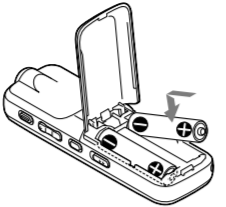

전원을 끄려면, "전원을 끕니다."가 표시될 때까지 HOLD•POWER ON/OFF 스위치를 "POWER ON/OFF" 방향으로 민 상태로 누르고 있으십시오.

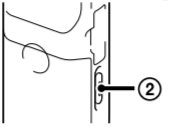

오조작을 방지하려면 (HOLD) 스위치를 누르고 있습니다.

☞ IC 레코더를 HOLD 상태에서 해제하려면 HOLD•POWER ON/OFF 스위치를 중앙으로 밀어 놓으십시오.

2. 날짜와 시간을 설정합니다.

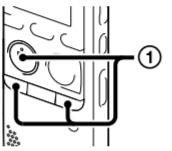

배터리를 처음 넣거나, 배터리를 넣지 않고 1분 이상 경과한 후에 IC 레코더에 배터리를 넣으면 "날짜와 시간을 설정하십시오."가 나타나 후 시간 설정 창이 나타납니다.

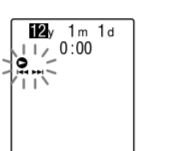

- 1 -I◀◀ 또는 ▶▶+를 눌러 연도(년의 마지막 두 자릿수)를 설정한 다음 ► PLAY/STOP*ENTER를 누르십시오. 이 절차를 반복하여 월, 일, 시, 분을 차례로 설정하십시오. 분을 설정하고 ► PLAY/STOP*ENTER를 누르면 설정이 시계에 반영됩니다.

3. 메뉴 언어를 선택합니다.

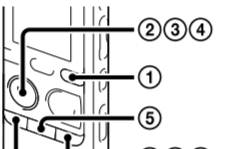

- 1 DISP/MENU를 누르십시오.
- 2 -I◀◀ 또는 ▶▶+를 눌러 "상세 메뉴"를 선택한 다음 ► PLAY/STOP*ENTER를 누르십시오.
- 3 -I◀◀ 또는 ▶▶+를 눌러 "언어(Language)"를 선택한 다음 ► PLAY/STOP*ENTER를 누르십시오.
- 4 -I◀◀ 또는 ▶▶+를 눌러 표시창에서 사용할 언어를 선택한 다음 ► PLAY/STOP*ENTER를 누르십시오. 다음과 같은 언어를 선택할 수 있습니다: 한국어(한국어)*, English(영어) * 기본값 설정
- 5 ■(정지)를 눌러 정지 모드 표시로 돌아가십시오.



4. 녹음합니다.

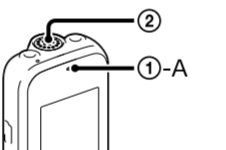

☞ IC 레코더를 사용하기 전에 반드시 HOLD•POWER ON/OFF 스위치를 중앙으로 밀어서 HOLD 상태를 해제하십시오.

- 1 ●REC/PAUSE를 누르십시오. 녹음이 시작되고 조작 표시등(1-A)이 오렌지색으로 깜빡인 다음 적색으로 점등됩니다. ☞ ●REC/PAUSE를 누르면 녹음을 일시정지할 수 있습니다. ●REC/PAUSE를 다시 한 번 눌러 녹음을 다시 시작하십시오.
- 2 내장 마이크로폰이 녹음할 음원 쪽을 향하도록 IC 레코더를 놓으십시오.
- 3 ■(정지)를 눌러 녹음을 정지하십시오. "액세스 중..." 애니메이션이 나타나고 녹음이 정지됩니다.

5. 녹음 내용을 듣습니다.

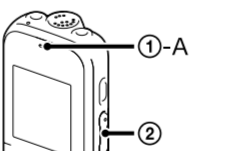

- 1 ► PLAY/STOP*ENTER를 누르십시오. 재생이 시작되고 조작 표시등(1-A)이 녹색으로 점등됩니다.
- 2 VOL +/-를 눌러 볼륨을 조절하십시오.
- 3 ■(정지)를 눌러 재생을 정지하십시오.

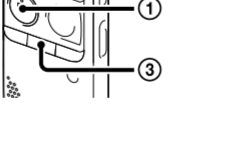

6. 삭제합니다.

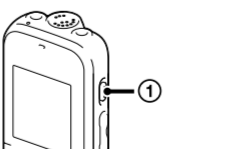

- 일단 소거한 파일은 복원할 수 없습니다.
- 1 ERASE를 누르십시오. "삭제할까요?"가 표시되고 삭제하려는 파일이 확인을 위해 재생됩니다.
- 2 -I◀◀ 또는 ▶▶+를 사용하여 "예"를 선택한 다음 ► PLAY/STOP*ENTER를 누르십시오. "삭제 중..." 애니메이션이 나타나고 선택한 파일이 소거됩니다.

컴퓨터 활용하기

컴퓨터에 도움말 설명서 설치하기

IC 레코더의 내장 메모리에서 컴퓨터에 도움말 설명서를 설치함으로써, 문제가 발생할 때 자세한 조작 및 가능한 해결책을 찾아 볼 수 있습니다.

- 1 부속된 USB 연결 케이블의 플러그를 IC 레코더의 ⇐(USB) 커넥터와 전원이 켜진 컴퓨터의 USB 포트에 꽂아 완전히 넣어서 연결하십시오.
- 2 Windows에서: [컴퓨터](또는 [내 컴퓨터])를 클릭한 후 [IC RECORDER] → [FOR WINDOWS]를 두 번 클릭하십시오. Mac에서: 바탕화면에서 [IC RECORDER]를 두 번 클릭하십시오.
- 3 도움말 설명서를 설치하십시오. Windows에서: [Help_Guide_Installer] (또는 [Help_Guide_Installer.exe])를 두 번 클릭하십시오. Mac에서: [Help_Guide_Installer_for_mac.app]를 두 번 클릭하십시오.(v10.5.8 또는 이상) 화면에 나타나는 지시에 따라 설치를 실행하십시오.
- 4 설치를 완료한 후, Windows 바탕화면(또는 Mac의 경우 Finder)에서 [Help_Guide_icdp33_kr.htm] 아이콘을 두 번 클릭하십시오. 도움말 설명서가 표시됩니다. 또한 다음의 Sony IC Recorder 고객 지원 홈페이지의 도움말 설명서를 볼 수도 있습니다: <http://rd1.sony.net/help/icdp33/kr/>

IC 레코더에서 컴퓨터로 파일 복사하기

파일 및 폴더를 IC 레코더에서 컴퓨터로 복사해서 저장할 수 있습니다.

- 1 컴퓨터에 IC 레코더를 연결하십시오.
- 2 전송하고 싶은 파일 또는 폴더를 컴퓨터에 복사하십시오. 복사하고 싶은 파일이나 폴더를 "IC RECORDER" 또는 "MEMORY CARD"에서 컴퓨터의 로컬 디스크로 끌어다 놓으십시오.

파일이나 폴더를 복사하려면(끌어놓기)

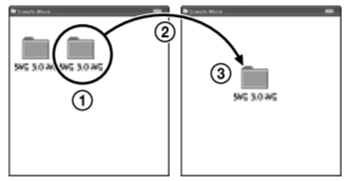

- 1 클릭한 상태로
- 2 끌어다
- 3 놓으십시오.

IC RECORDER 컴퓨터 또는 MEMORY CARD

- 3 컴퓨터에서 IC 레코더를 분리하십시오.

Sound Organizer 설치하기

컴퓨터에 Sound Organizer를 설치합니다.

참고 Sound Organizer는 Windows PC와만 호환됩니다. Mac과는 호환되지 않습니다.

☞ Sound Organizer를 설치할 때에는 관리자 권한이 있는 사용자 계정으로 로그인하십시오.

- 1 부속된 USB 연결 케이블의 플러그를 IC 레코더의 ⇐(USB) 커넥터와 전원이 켜진 컴퓨터의 USB 포트에 꽂아 완전히 넣어서 연결하십시오.

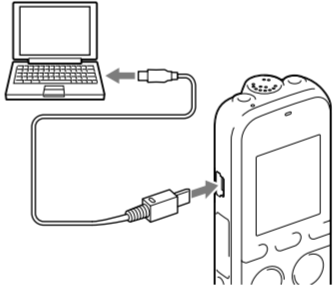

- 2 IC 레코더가 바르게 인식되고 있는지 확인하십시오. IC 레코더를 컴퓨터에 연결하고 있는 동안은 IC 레코더의 표시창에 "연결 중"이 나타납니다.
- 3 [시작] 메뉴로 가서, [컴퓨터](또는 [내 컴퓨터])를 클릭한 다음, [IC RECORDER] → [FOR WINDOWS]를 두 번 클릭하십시오.
- 4 [SoundOrganizerInstaller_V140](또는 [SoundOrganizerInstaller_V140.exe])를 두 번 클릭하십시오. 화면에 나타나는 지시에 따르십시오.
- 5 사용자 계약조건에 동의할 때에는 [I accept the terms in the license agreement]를 선택한 다음에 [Next]를 클릭하십시오.
- 6 [Setup Type] 창이 나타나면 [Standard] 또는 [Custom]을 선택한 다음 [Next]를 클릭하십시오. [Custom]을 선택했을 때에는 화면의 지시에 따라 설치 프로그램을 설정하십시오.
- 7 [Ready to Install the Program] 창이 나타나면 [Install]을 클릭하십시오. 설치가 시작됩니다.
- 8 [Sound Organizer has been installed successfully.] 창이 나타나면 [Launch Sound Organizer Now]를 선택한 다음 [Finish]를 클릭하십시오. 참고 Sound Organizer를 설치한 후에 컴퓨터를 다시 시작해야 할 수 있습니다.

참고 내장 메모리를 포맷하면 내장 메모리에 저장된 모든 데이터가 삭제됩니다.(도움말 설명서와 Sound Organizer 소프트웨어도 소거됩니다.)

추가 기능

녹음, 재생 및 편집을 위한 이러한 추가 기능이 도움말 설명서에 자세히 설명되어 있습니다.

- 녹음환경 선택
- 노이즈 컷
- T-MARK(트랙 마크)
- DPC(Digital Pitch Control)
- A-B 반복
- VOR(Voice Operated Recording)
- 알람
- 간편 검색
- 분할
- Sound Organizer 편집 소프트웨어

사용상의 주의

전원에 대하여 이 IC 레코더는 3.0 V 또는 2.4 V에서 사용하십시오. LR03(AAA 사이즈) 알카라인 전지 또는 NH-AAA 충전지 두 개를 사용하십시오.

안전성에 대하여 자전거나 오토바이 또는 자동차 운전 중에는 IC 레코더를 사용하지 마십시오.

취급에 대하여 • 이 IC 레코더는 난방 기구 가까이나 직사광선이 닿는 장소, 먼지나 진동이 심한 장소에 방치하지 마십시오.

경고 배터리(설치한 배터리 또는 배터리 팩)를 햇빛이나 불 등 과열에 장시간 노출하지 마십시오.

주의 종류가 다른 배터리로 교체할 경우 폭발할 수 있습니다. 다 쓴 배터리는 지체에 따라 폐기하십시오.

이 기기는 가정용(B급) 전자파적합기기로서 주로 가정에서 사용하는 것을 목적으로 하며, 모든지역에서 사용할 수 있습니다.

상호명 : 소니코리아(주)
기자재명 : IC Recorder
모델명 : ICD-PX333
제조사/제조국가 : Sony Corporation/China

용량(사용자가 사용 가능한 용량**2)
4 GB(약 3.60 GB = 3,865,470,566바이트)
*1 내장 메모리의 일부는 파일 관리에 사용되므로 사용자 저장소로 사용할 수 없습니다.
*2 IC 레코더를 사용해 내장 메모리를 포맷한 경우.



GB
KR

Welcome to your new Sony IC recorder!

This is the Quick Start Guide, which provides you with instructions on the basic operations of the IC recorder. Please read it carefully. We hope you enjoy using your new Sony IC recorder.

Check the supplied items.

- IC Recorder (1)
- Stereo headphones (1)
- USB connecting cable (1)
- Carrying pouch (1)
- LR03 (size AAA) alkaline batteries (2)
- Quick Start Guide (1)
- Application Software, Sound Organizer (Installer file stored in the built-in memory so that you can install it to your computer.)
- Help Guide (HTML file stored in the built-in memory so it can easily be copied to your computer.)

Optional accessories

- Electret condenser microphone ECM-CS10, ECM-CZ10, ECM-DS70P, ECM-DS30P, ECM-CS3, ECM-TL3
- Rechargeable battery NH-AAA-B2EN, NH-AAA-B2KN
- USB AC adaptor AC-U50AG
- Compact charger & 2-pc AAA Multi-Use Premium batteries BCG-34HS2KAN, BCG-34HW2KAN

Note
Depending on the country or region, some of the models or optional accessories are not available.

Parts and controls

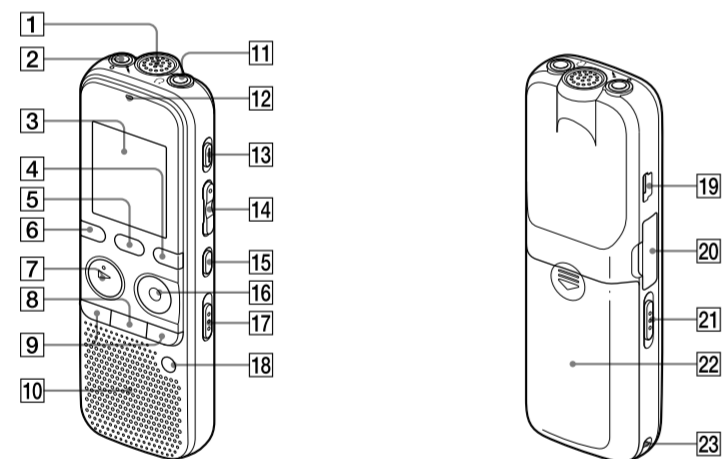

- 1 Built-in microphone
- 2 (microphone) jack*
- 3 Display window
- 4 DISP/MENU button
- 5 SCENE button
- 6 (folder) button
- 7 PLAY/STOP+ENTER* button
- 8 (stop) button
- 9 -<< (review/fast backward), >>+ (cue/fast forward) buttons
- 10 Speaker
- 11 (headphones) jack
- 12 Operation indicator
- 13 ERASE button
- 14 VOL +/- (volume +/-) button*
- 15 A-B (repeat A-B) button
- 16 REC/PAUSE (record/pause) button
- 17 NOISE CUT switch
- 18 T-MARK (track mark) button
- 19 (USB) connector
- 20 M2™/microSD memory card slot
- 21 HOLD+POWER ON/OFF switch
- 22 Battery compartment
- 23 Strap hole (A strap is not supplied.)

* These buttons and the jack have a tactile dot. Use it as a reference point for operations, or to identify each terminal.

Let's try out your new IC recorder

1. Power on.

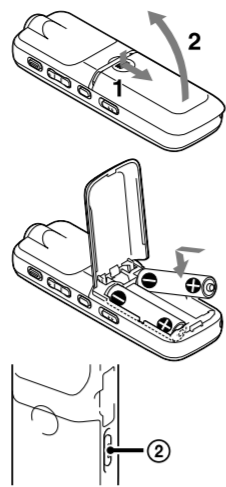

- Slide and lift the battery compartment lid, then insert batteries with the correct polarity.
- Turn the power on.
Slide and hold the HOLD+POWER ON/OFF switch in the direction of "POWER ON/OFF" for more than 1 second.

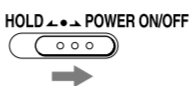

To turn the power off, slide and hold the HOLD+POWER ON/OFF switch in the direction of "POWER ON/OFF" until "전원을 끕니다." is displayed.

To prevent unintentional operations (HOLD)



To release the IC recorder from the HOLD status, slide the HOLD+POWER ON/OFF switch towards the center.

2. Set the date and time.

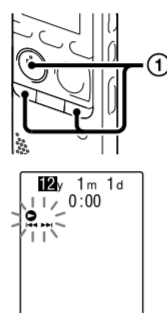

When you insert a battery for the first time, or after the IC recorder has been without a battery for more than 1 minute, "날짜와 시간을 설정하십시오." appears, and then the clock setting window appears.

- Press -<< or >>+ to set the year (the last two digits of the year), and then press ► PLAY/STOP+ENTER. Repeat this procedure to set month, day, hour, and minute in sequence.
When you set the minute and press ► PLAY/STOP+ENTER, the clock reflects the setting.

3. Select the menu language.

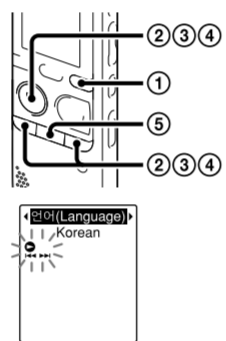

- Press DISP/MENU.
- Press -<< or >>+ to select "상세 메뉴", and then press ► PLAY/STOP+ENTER.
- Press -<< or >>+ to select "언어(Language)," and then press ► PLAY/STOP+ENTER.
- Press -<< or >>+ to select the language that you want to use in the display window, and then press ► PLAY/STOP+ENTER.
You can select the following languages:
한국어 (Korean)*, English
* Default setting
- Press ■ (stop) to return to the stop mode display.

4. Record.

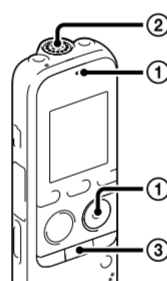

Before you start using the IC recorder, make sure that you slide the HOLD+POWER ON/OFF switch towards the center to release the HOLD status.

- Press ● REC/PAUSE.
Recording starts and the operation indicator (① -A) flashes in orange, and then lights in red.
You can pause recording by pressing ● REC/PAUSE. Press ● REC/PAUSE again to restart recording.
- Place the IC recorder so that the built-in microphone face the direction of the source to be recorded.
- Press ■ (stop) to stop recording.
The "녹제중..." animation appears and the recording stops.

5. Listen.

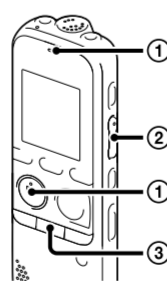

- Press ► PLAY/STOP+ENTER.
Playback starts and the operation indicator (① -A) lights in green.
- Adjust the volume by pressing VOL +/-.
- Press ■ (stop) to stop playback.

6. Erase.

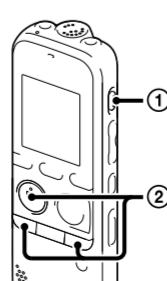

- Once a file is erased, you cannot restore it.
- Press ERASE.
"삭제할까요?" is displayed and the file to be erased is played back for confirmation.
- Select "예" using -<< or >>+, and then press ► PLAY/STOP+ENTER.
The "삭제중..." animation appears and the selected file is erased.

Utilizing Your Computer

Installing the help guide on your computer

By installing the help guide on your computer from the built-in memory of the IC recorder, you can search for detailed operations and possible solutions when a problem occurs.

- Connect the (USB) connector of the IC recorder with the USB port of your running computer with the supplied USB connecting cable inserted into the connectors securely until each plug stops to the end.
- In Windows: Click [Computer] (or [My Computer]), then double-click [IC RECORDER] → [FOR WINDOWS].
In Mac: Double-click [IC RECORDER] on the desktop.
- Install the help guide.
In Windows: Double-click [Help_Guide_Installer] (or [Help_Guide_Installer.exe]).
In Mac: Double-click [Help_Guide_Installer_for_mac.app] (v10.5.8 or higher)
Follow the instructions that appear on the screen to proceed with installation.
- After the installation completes, double-click the [Help_Guide_icdp33_kr.htm] icon in the desktop for Windows (or in Finder for Mac).
The help guide is displayed.
You can also view the help guide on the following Sony IC Recorder customer support home page:
<http://rd1.sony.net/help/icdp33/kr/>

Copying files from the IC recorder to your computer

You can copy the files and folders from the IC recorder to your computer to store them.

- Connect the IC recorder to your computer.
- Copy files or folders you want to transfer to your computer.
Drag and drop the files or folders you want to copy from "IC RECORDER" or "MEMORY CARD" to the local disk on your computer.

To copy a file or folder (Drag and drop)

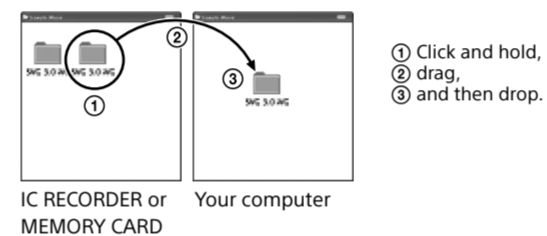

- Disconnect the IC recorder from your computer.

Installing Sound Organizer

Install Sound Organizer on your computer.

Note
Sound Organizer is compatible with the Windows PC only. It is not compatible with Mac.
When installing Sound Organizer, log in to an account with administrator privileges.

- Connect the (USB) connector of the IC recorder with the USB port of your running computer with the supplied USB connecting cable inserted into the connectors securely until each plug stops to the end.

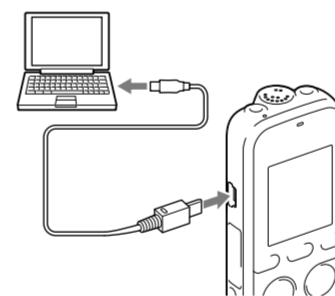

- Make sure the IC recorder has been recognized properly.
While the IC recorder is connected to the computer, "연결중" is displayed in the display window of the IC recorder.
- Go to the [Start] menu, click [Computer] (or [My Computer]), and then double-click [IC RECORDER] → [FOR WINDOWS].
- Double-click [SoundOrganizerInstaller_V140] (or [SoundOrganizerInstaller_V140.exe]).
Follow the instructions that appear on the screen.
- Make sure that you accept the terms of the license agreement, select [I accept the terms in the license agreement], and then click [Next].
- When the [Setup Type] window appears, select [Standard] or [Custom], and then click [Next].
Follow the instructions on the screen and set the installation settings when you select [Custom].
- When the [Ready to Install the Program] window appears, click [Install].
The installation starts.
- When the [Sound Organizer has been installed successfully.] window appears, check [Launch Sound Organizer Now], and then click [Finish].

Note
You may need to restart your computer after installing Sound Organizer.

Note
If you format the built-in memory, all data stored there will be erased. (The Help Guide and the Sound Organizer software will also be erased.)

Additional features

Details of these additional features for recording, playback, and editing are included in the help guide.

- Scene Selection
- Noise Cut
- T-MARK (Track mark)
- DPC (Digital Pitch Control)
- A-B Repeat
- VOR (Voice Operated Recording)
- Alarm
- 간편 검색
- Divide
- Sound Organizer editing software

Precautions

On power
Operate the IC recorder on 3.0 V or 2.4 V.
Use two LR03 (size AAA) alkaline batteries or NH-AAA rechargeable batteries.

On safety
Do not operate the IC recorder while driving, cycling or operating any motorized vehicle.

On handling
Do not leave the IC recorder in a location near heat sources, or in a place subject to direct sunlight, excessive dust or mechanical shock.

Should any solid object or liquid fall into the IC recorder, remove the battery and have the IC recorder checked by qualified personnel before operating it any further.

If you have any questions or problems concerning your IC recorder, please consult your nearest Sony dealer.

WARNING

Do not expose the batteries (battery pack or batteries installed) to excessive heat such as sunshine, fire or the like for a long time.

CAUTION

Risk of explosion if battery is replaced by an incorrect type. Dispose of used batteries according to the instructions.

Capacity (User available capacity **12)

4 GB (approx. 3.60 GB = 3,865,470,566 Byte)

*1 A small amount of the built-in memory is used for file management and therefore not available for user storage.

**2 When the built-in memory is formatted with the IC recorder.