

Home Audio System

Gebruiksaanwijzing

WAARSCHUWING

Om de kans op brand te verkleinen, mag u de ventilatieopeningen van het apparaat niet afdekken met een krant, tafelkleed, gordijn, enz. Stel het apparaat niet bloot aan open vuur (bijvoorbeeld brandende kaarsen). Om de kans op brand of elektrische schokken te verkleinen, mag u het apparaat niet blootstellen aan druppels of spetters, en mogen geen voorwerpen die met een vloeistof zijn gevuld, zoals een vaas, op het apparaat worden gezet.

Installeer de stereo-installatie niet in een krappe ruimte, zoals een boekenkast of ingebouwde kast. Aangezien de hoofdstekker wordt gebruikt om het apparaat los te koppelen van het elektriciteitsnet, sluit u het apparaat aan op een gemakkelijk bereikbaar stopcontact. Mocht u een abnormale situatie van het apparaat ontdekken, dan trekt u de netstekker onmiddellijk uit het stopcontact.

Stel batterijen of apparaten waarin batterijen worden gebruikt niet bloot aan buitensporige hitte, zoals zonlicht of vuur.

Het apparaat is niet losgekoppeld van het elektriciteitsnet zolang de stekker in het stopcontact zit, ondanks dat het apparaat zelf is uitgeschakeld.

VOORZICHTIG

Het gebruik van optische instrumenten met dit apparaat zal de kans op oogbeschadiging vergroten.



Dit apparaat is geclassificeerd als een KLASSE 1 LASER product. Deze aanduiding bevindt zich aan de achterkant van het apparaat.

Kennisgeving aan klanten: de volgende informatie is alleen van toepassing op apparaten verkocht in landen waarin de EU-richtlijnen geldig zijn.

Dit product werd geproduceerd door of in opdracht van Sony Corporation, 1-7-1 Konan Minato-ku Tokyo, 108-0075 Japan. Vragen met betrekking tot product conformiteit gebaseerd op EU-wetgeving kunnen worden gericht aan de gemachtigde vertegenwoordiger, Sony Deutschland GmbH, Hedelfinger Strasse 61, 70327 Stuttgart, Duitsland. Voor service- of garantie zaken verwijzen wij u door naar de adressen in de afzonderlijke service of garantie documenten.



Dit symbool op het product of op de verpakking wijst erop dat dit product niet als huishoudelijk afval behandeld mag worden. Op sommige batterijen kan dit symbool gebruikt worden in combinatie met een chemisch symbool. Het chemisch symbool voor kwik (Hg) of lood (Pb) wordt toegevoegd wanneer de batterij meer dan 0,0005 % kwik of 0,004 % lood bevat.

Als u ervoor zorgt dat dit product op de correcte manier wordt verwerkt, helpt u mogelijke negatieve gevolgen voor mens en milieu die zouden kunnen veroorzaakt worden in geval van verkeerde afvalbehandeling te voorkomen. Het recyclen van materialen draagt bij tot het behoud van natuurlijke bronnen. Voor meer details in verband met het recyclen van dit product, kan u contact opnemen met de gemeentelijke instanties, de organisatie belast met de verwijdering van huishoudelijk afval of de winkel waar u het product hebt gekocht. Dit betreft de accessoires: Afstandsbediening



Dit symbool op de batterij of op de verpakking wijst erop dat de batterij, meegeleverd met van dit product niet als huishoudelijk afval behandeld mag worden. Op sommige batterijen kan dit symbool gebruikt worden in combinatie met een chemisch symbool. Het chemisch symbool voor kwik (Hg) of lood (Pb) wordt toegevoegd wanneer de batterij meer dan 0,0005 % kwik of 0,004 % lood bevat.

Door deze batterijen op juiste wijze af te voeren, helpt u mogelijke negatieve gevolgen voor mens en milieu die zouden kunnen veroorzaakt worden in geval van verkeerde afvalbehandeling te voorkomen. Het recyclen van materialen draagt bij tot het behoud van natuurlijke bronnen. In het geval dat de producten om redenen van veiligheid, prestaties dan wel in verband met data-integriteit een permanente verbinding met een ingebouwde batterij vereisen, mag deze batterij enkel door gekwalificeerd servicepersoneel vervangen te worden. Om ervoor te zorgen dat de batterij op een juiste wijze zal worden behandeld, dient het product aan het eind van zijn levenscyclus overhandigd te worden aan het desbetreffende inzamelingspunt voor de recyclage van elektrisch en elektronisch materiaal. Voor alle andere batterijen verwijzen we u naar het hoofdstuk over hoe de batterij veilig uit het product te verwijderen. Overhandig de batterij aan het desbetreffende inzamelingspunt voor de recyclage van batterijen. Voor meer details in verband met het recyclen van dit product of batterij, kan u contact opnemen met de gemeentelijke instanties, de organisatie het belast met de verwijdering van huishoudelijk afval of de winkel waar u het product hebt gekocht.

Deze handleiding

- "DVD" kan worden gebruikt als algemene term voor een DVD VIDEO, DVD-R, DVD-RW, DVD+R of DVD+RW.
- CD-R en CD-RW worden soms een "DATA CD" genoemd.
- DVD-R, DVD-RW, DVD+R en DVD+RW worden soms een "DATA DVD" genoemd.
- Deze gebruiksaanwijzing beschrijft de bediening hoofdzakelijk met behulp van de afstandsbediening, maar u kunt de bedieningen uitvoeren met behulp van de toetsen op het apparaat die dezelfde of een soortgelijke naam hebben.

Discs geschikt voor weergave

DVD	DVD VIDEO DVD-ROM DVD-R* DVD-RW* DVD+R*/DVD+RW*
CD	CD-DA (Muziek-CD) CD-ROM CD-R*/CD-RW* VIDEO CD

* Als een disc niet correct is afgesloten, kan hij niet worden weergegeven. Voor meer informatie, raadpleeg de gebruiksaanwijzing die bij het opnameapparaat werd geleverd.

De speler kan volgende discs niet weergeven

- Blu-ray Discs
- HD-DVD's
- DVD-RAM's
- DVD Audio-discs
- PHOTO CD's
- Super Audio CD's
- Datatrack van CD-extra's
- Kant met het audiomateriaal van DualDiscs
- DVD-R/DVD-RW/DVD+R/DVD+RW in de VR (Video Recording)-modus
- CPRM (Content Protection for Recordable Media)-compatibele DVD-R/RW waarop content staat die is gemarkeerd als "Copy once".

Muziekdiscs die zijn gecodeerd met copyright-beveiligingstechnologieën

Dit product is ontworpen voor het afspelen van discs die voldoen aan de CD-norm (Compact Disc). Onlangs hebben platenmaatschappijen muziekdiscs op de markt gebracht die zijn gecodeerd met copyright-beveiligingstechnologieën. Houd er rekening mee dat sommige van deze discs niet voldoen aan de CD-norm en wellicht niet met dit product kunnen worden afgespeeld.

Bericht over DualDiscs

Een DualDisc is een tweezijdige disc, waarop aan de ene kant DVD-materiaal is opgenomen en aan de andere kant digitaal audiomateriaal. Echter, aangezien de kant met het audiomateriaal niet voldoet aan de Compact Disc (CD)-norm, wordt een juiste weergave op dit apparaat niet gegarandeerd.



Opmerking over de weergavefuncties van DVD's

Sommige weergavefuncties van DVD's kunnen opzettelijk door softwareproducenten zijn beperkt. Aangezien dit systeem een DVD weergeeft aan de hand van de content op de disc, zijn mogelijk enkele weergavefuncties niet beschikbaar.

Opmerking over tweelaags DVD's
Het weergegeven beeld en geluid kan tijdelijk onderbroken worden bij de overgang tussen de lagen.

Regiocode (alleen DVD VIDEO)

Op de achterkant van uw apparaat is een regiocode afgedrukt en uw speler kan alleen DVD VIDEO's weergeven (alleen weergeven) waarop dezelfde regiocode of wordt vermeld.

Opmerking over het weergeven van discs waarop meerdere sessies zijn opgenomen

Het systeem kan continue sessies op een disc weergeven wanneer ze zijn opgenomen in hetzelfde sessieformaat als de eerste sessie. Wanneer een sessie opgenomen in een andere sessieformaat wordt gevonden, kunnen die sessie en alle daaropvolgende sessies niet worden weergegeven. Merk op dat zelfs wanneer de sessies in hetzelfde formaat zijn opgenomen, sommige sessies mogelijk niet worden weergegeven.

Opmerkingen over discs

- Dit systeem kan uitsluitend ronde standaarddiscs weergeven. Als andere dan standaarddiscs of ronde discs (bijvoorbeeld kaartvormige, hartvormige of stervormige discs) worden gebruikt, kan een storing optreden.
- Gebruik geen disc waaraan een in de winkel verkrijgbaar accessoire is bevestigd, zoals een etiket of ring.

Bestandstypen die kunnen worden weergegeven

Video	
Bestandsformaat	Extensies
Xvid-video	*.avi*

Muziek	
Bestandsformaat	Extensies
MP3 (MPEG1 Audio Layer 3) ¹⁾	*.mp3*
WMA ²⁾	*.wma*

Foto
Bestandsformaat Extensies
JPEG *.jpg* of *.jpeg*
¹⁾ Het formaat MP3 PRO wordt niet ondersteund.
²⁾ De formaten WMA DRM, WMA Lossless en WMA PRO worden niet ondersteund.

Opmerkingen

- Sommige bestanden kunnen mogelijk niet worden weergegeven, afhankelijk van het formaat, de codeermethode of de opnameomstandigheden.
- Het is mogelijk dat sommige USB-apparaten niet werken met dit systeem.
- Sluit het systeem en het USB-apparaat niet aan via een USB-hub.
- Het systeem ondersteunt ISO 9660 Level 1/Level 2 voor DATA CD.
- Het systeem ondersteunt UDF (Universal Disk Format) voor DATA DVD.
- Het systeem ondersteunt FAT16 en FAT32 voor USB-apparaten.
- Het systeem kan bestanden en mappen op een DATA DVD, DATA CD en USB-apparaat als volgt herkennen:
 - maximaal 188 mappen, inclusief de rootmap, op een DATA DVD, DATA CD of USB-apparaat
 - maximaal 999 bestanden op een DATA DVD, DATA CD of USB-apparaat
- Het kan enige tijd vergen om de bestanden te lezen in de volgende gevallen:
 - er zijn te veel mappen of bestanden op een DATA DVD, DATA CD of USB-apparaat.
 - de opslagcapaciteit van het USB-apparaat is erg groot.
 - de opslagruimte van het USB-apparaat is gefragmenteerd.

Met dit systeem compatibele USB-apparaten

Kijk op de onderstaande websites voor informatie over compatibele USB-apparaten.

Voor klanten in Europa:
<http://support.sony-europe.com/>

Voor klanten in Latijns-Amerika:
<http://esupport.sony.com/LA>

Voor klanten in andere landen en gebieden:
<http://www.sony-asia.com/support>

De afstandsbediening voorbereiden

Plaats een R6-batterij (AA-formaat) (niet bijgeleverd) met de polen in de juiste richting, zoals hieronder aangegeven.

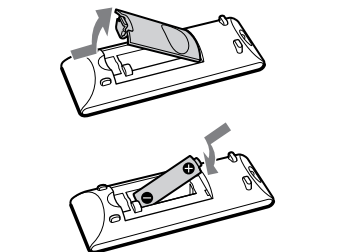

Opmerkingen over het gebruik van de afstandsbediening

- Bij normaal gebruik moet de batterij ongeveer zes maanden meegaan.
- Als u de afstandsbediening gedurende een lange tijd niet gaat gebruiken, haalt u de batterij eruit om schade als gevolg van een lekkende batterij en corrosie te voorkomen.

Het systeem goed aansluiten

- FM-draadantenne (horizontaal strekken.)
- Naar rechterluidspreker
- Naar linkerluidspreker
- Luidsprekersnoer (Rood/⊕)
- Luidsprekersnoer (Zwart/⊖)
- Naar stopcontact

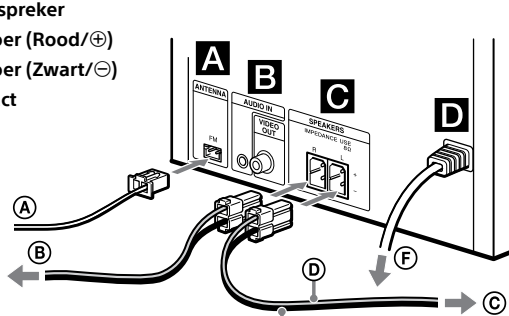

A Antenne

Zoek een locatie en richting met een goede ontvangst wanneer u de antenne plaatst. Houd de antenne uit de buurt van de luidsprekersnoeren en het netsnoer om te voorkomen dat ruis wordt opgevangen.

B AUDIO IN- en VIDEO OUT-aansluitingen

AUDIO IN:
Sluit hierop een externe audiocomponent aan.
VIDEO OUT:
Sluit hierop de video-ingangsaansluiting van de televisie of projector aan.

C Luidsprekers

De luidsprekersnoeren aansluiten.

D Voeding

Sluit het netsnoer aan op een stopcontact.

- 1 Als u een videorecorder aansluit tussen dit apparaat en de televisie, is het mogelijk dat video-lekkage optreedt wanneer u een videosignaal vanaf dit apparaat bekijkt. Sluit een videorecorder niet aan tussen dit apparaat en de televisie.

Het kleursysteem instellen

Verander zo nodig het kleursysteem van [PAL], [NTSC] of [Auto] nadat u de televisie hebt aangesloten. De fabrieksinstelling van het kleursysteem is [PAL] voor de modellen voor Europa, Rusland, Saoedi-Arabië en Argentinië, en [NTSC] voor andere modellen. Merk op dat de kleursysteeminstelfunctie niet beschikbaar is op de modellen voor Latijns-Amerika (behalve het model voor Argentinië).

- 1 **Sluit het netsnoer aan op een stopcontact.**
- 2 **Druk op I/⏻ [1] om het systeem in te schakelen.**
- 3 **Druk herhaaldelijk op FUNCTION [3] om de functie te veranderen naar DVD/CD.**
De weergave begint automatisch in het geval een disc met automatische weergavefunctie is geplaatst. Druk tweemaal op [4] om de weergave te stoppen.
- 4 **Druk in de stopstand op SETUP [20].**
Het instelmenu wordt afgebeeld.

- 5 **Druk herhaaldelijk op +/- [6] om de instellingen van [SCHERM] te selecteren, en druk daarna op [8].**
- 6 **Druk herhaaldelijk op +/- [6] om [TV-systeem] te selecteren, en druk dan op [8].**
- 7 **Druk herhaaldelijk op +/- [6] om [PAL], [NTSC] of [Auto] te selecteren, en druk dan op [8].**
- 8 **Druk op SETUP [20] om het instelmenu uit te schakelen.**

Opmerking

Het beeld op het televisiescherm kan kortstondig worden onderbroken nadat het kleursysteem is veranderd.

Onderdelen en bedieningsorganen

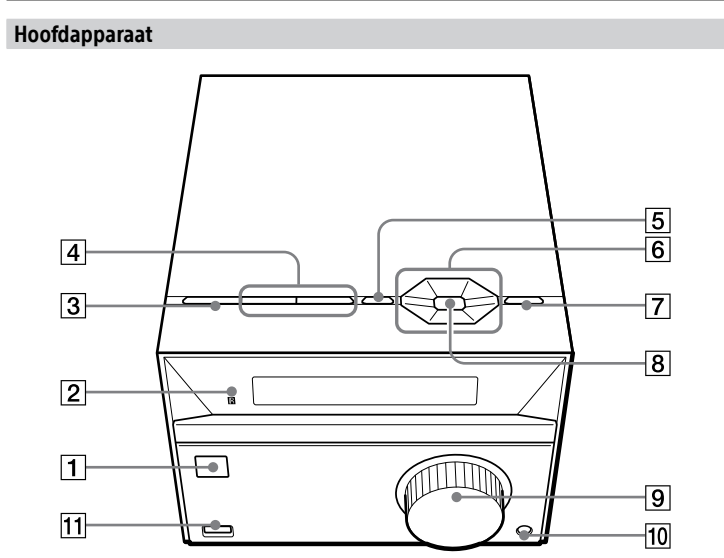

- 16 **DVD MENU-toets**
– Druk hierop om het DVD-menu te openen of te sluiten tijdens weergave van een DVD VIDEO.
– Druk hierop om terug te keren naar het vorige scherm tijdens de bediening in de map-/bestandslijst die wordt afgebeeld op het televisiescherm.

– Druk hierop om de slaaptimer in te stellen. Zie ook de beschrijving van de SHIFT [19] toets.

- 17 **MUTING-toets**
Druk hierop om het geluid te onderbreken of herstellen.
- 18 **DISPLAY-toets**
Druk hierop om het afrolmenu voor de zoekfunctie of voor informatie over de huidige weergave af te beelden of te verborgen.
- 19 **SHIFT-toets**
Houd deze toets ingedrukt voor gebruik met de roze gemarkeerde toetsen (cijfertoeetsen, SLEEP [22] en TIMER MENU [15]).

- 20 **SETUP-toets**
Druk hierop om het instelmenu te openen of te sluiten.
- 21 **DVD TOP MENU-toets**
– Druk hierop om het DVD-hoofdmenu af te beelden.
– Druk hierop om de PBC-functie in of uit te schakelen tijdens het weergeven van een VIDEO CD met PBC-functie.
- 22 **AUDIO/SLEEP-toets**
– Druk hierop om tijdens weergave een audiosignaalformaat te selecteren in het geval meerdere audiosignaalformaten beschikbaar zijn.
– Druk hierop om de FM-ontvangingsfunctie te selecteren (mono of stereo) terwijl u luistert naar een FM-stereoprogramma.

- 23 **ZOOM-toets**
Druk hierop om in of uit te zoomen op een weergegeven beeld tijdens weergave van een DVD VIDEO, een VIDEO CD, een Xvid-video of een JPEG-beeld. U kunt het beeld naar boven, beneden, links en rechts verplaatsen met de geselecteerde vergrotingsfactor door op +/- [6] te drukken.
- 24 **PROGRAM-toets**
Druk hierop om CD-DA-tracks te programmeren voor de geprogrammeerde weergave, of druk hierop om radiozenders op te slaan als voorkeuzenders.
- 25 **REPEAT-toets**
Druk hierop om de herhaalde weergavefunctie te activeren.
- 26 **BASS BOOST-toets**
Druk hierop om een meer dynamisch geluid te creëren. U kunt het effect in- en uitschakelen door herhaaldelijk hierop te drukken.
- 27 **TV INPUT-toets**
Druk hierop om de ingangsbron van de televisie om te schakelen tussen het televisiesignaal en een andere ingangsbron.
Merk op dat uitsluitend televisies van Sony kunnen worden bediend met deze afstandsbediening.

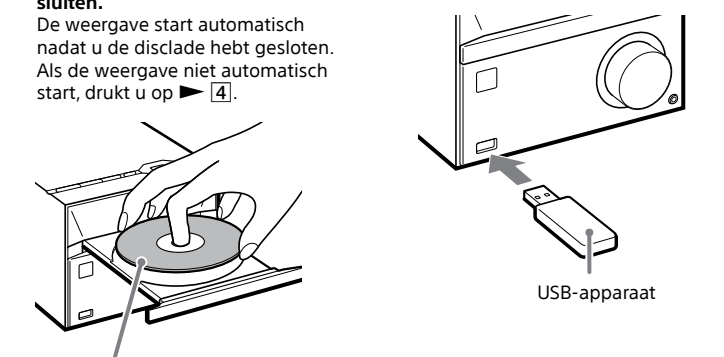

Met het etiket naar boven gericht.

Bestanden weergeven op een disc/USB-apparaat

- 1 **Druk herhaaldelijk op FUNCTION [3] om de DVD/CD- of USB-functie te selecteren.**
 - DVD/CD: Voor weergave van bestanden op een disc.
 - USB: Voor weergave van bestanden op een USB-apparaat.
- 2 **Plaats de bron.**
 - Voor een disc
Open de disclade, plaats een disc op de lade en sluit hem daarna.
 - Voor een USB-apparaat
Sluit een USB-apparaat aan op de (USB-)poort [11].

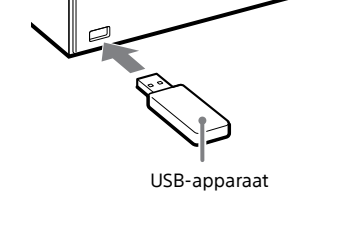

- 3 **Druk herhaaldelijk op +/- [6] om de cursor te verplaatsen naar [0]... en druk daarna op [8].**
- 4 **Druk op +/- [6] om de cursor te verplaatsen naar een map die het bestand bevat dat u wilt weergeven, en druk daarna op [8].**
- 5 **Druk op +/- [6] om de cursor te verplaatsen naar het gewenste bestand, en druk daarna op [8].** (of op [4]) om de weergave te starten.

Afstandsbediening

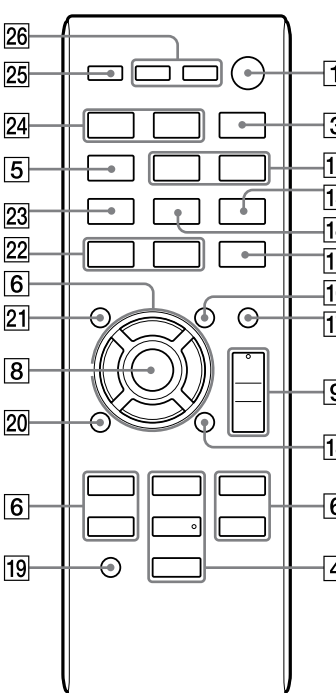

- 1 **I/⏻ (aan/stand-by)-toets**
Druk hierop om het systeem in of uit te schakelen.
- 2 **Afstandsbedieningsensor**
- 3 **FUNCTION-toets**
Druk hierop om een functie te selecteren.

- 3 **Druk herhaaldelijk op +/- [6] om een mediatype (muziek/foto/video) te selecteren, en druk daarna op [8].**

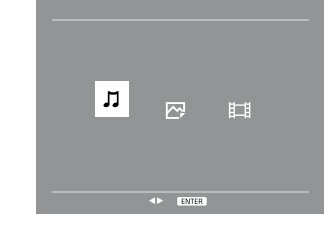

- 4 **Druk op VOLUME +/- [9] om het volumeniveau in te stellen.**

Om een gewenst bestand weer te geven

- 1 **Druk op +/- [6] om de cursor te verplaatsen naar [0]... en druk daarna op [8].**
- 2 **Druk op +/- [6] om de cursor te verplaatsen naar een map die het bestand bevat dat u wilt weergeven, en druk daarna op [8].**
- 3 **Druk op +/- [6] om de cursor te verplaatsen naar het gewenste bestand, en druk daarna op [8].** (of op [4]) om de weergave te starten.

- 4 **Apparaat: ►|| (weergave/pauze-)toets**
Afstandsbediening: ► (weergave-)toets, || (pauze-)toets
Druk hierop om de weergave te starten of pauzeren. Om vanuit de pauze-stand terug te keren naar de weergave, drukt u op [6] (of op ►|| op het apparaat).

- 5 **EQ-toets**
Druk hierop om een geluidseffect te selecteren.
- 6 **Apparaat: TUNE +/- toets**
Afstandsbediening: TUNING +/- toets
Druk hierop om op de gewenste zender af te stemmen.
Apparaat: ◀◀◀/▶▶▶ (vorige/volgende) toetsen
Afstandsbediening: ◀◀/▶▶ (vorige/volgende) toetsen
Druk hierop om een track, bestand of hoofdstuk te selecteren.
◀◀/▶▶ (achteruitspoelen/vooruitspoelen) toetsen
Druk hierop om een punt in een track, bestand of hoofdstuk te zoeken.
Apparaat: +/- toets
Afstandsbediening: +/- [6] toets
Druk hierop om de cursor te verplaatsen en een onderdeel te selecteren.
▶ (vertraagd vooruit) toets
Druk in de pausstand hierop om vertraagd weer te geven.
PAUSE +/- toets
Druk hierop om een radiovoorzender te selecteren.

- 7 **(openen/sluiten)-toets**
Druk hierop om de disclade te openen of te sluiten.

- 8 **Apparaat: ENTER-toets**
Afstandsbediening: ⊕ (enter-)toets
Druk hierop om de instellingen in te voeren/vast te leggen.
- 9 **Apparaat: VOLUME-regelaar**
Draai hieraan om het volumeniveau in te stellen.

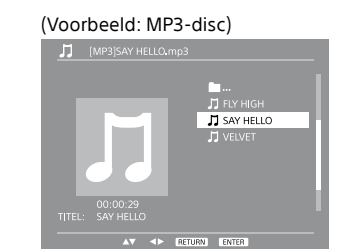

- 4 **Druk op VOLUME +/- [9] om het volumeniveau in te stellen.**

Om een gewenste map weer te geven

- 1 **Druk op +/- [6] om de cursor te verplaatsen naar [0]... en druk daarna op [8].**
- 2 **Druk op +/- [6] om de cursor te verplaatsen naar een gewenste map, en druk daarna op [8].** (of op [4]).
De weergave begint vanaf het eerste bestand in de geselecteerde map, en de weergave gaat door totdat alle bestanden in de map zijn weergegeven.
- 3 **Druk op VOLUME +/- [9] om het volumeniveau in te stellen.**

- U kunt een bestand selecteren om weer te geven door tijdens weergave herhaaldelijk op [6] te drukken terwijl u naar informatie op het display kijkt.
- U kunt terugkeren naar het vorige scherm door op DVD MENU [16] te drukken tijdens bediening in de map-/bestandslijst die wordt afgebeeld op het televisiescherm.

- 6 **Apparaat: TUNE +/- toets**
Afstandsbediening: TUNING +/- toets
Druk hierop om op de gewenste zender af te stemmen.
Apparaat: ◀◀◀/▶▶▶ (vorige/volgende) toetsen
Afstandsbediening: ◀◀/▶▶ (vorige/volgende) toetsen
Druk hierop om een punt in een track, bestand of hoofdstuk te zoeken.
Apparaat: +/- toets
Afstandsbediening: +/- [6] toets
Druk hierop om de cursor te verplaatsen en een onderdeel te selecteren.
▶ (vertraagd vooruit) toets
Druk in de pausstand hierop om vertraagd weer te geven.
PAUSE +/- toets
Druk hierop om een radiovoorzender te selecteren.

- 7 **(openen/sluiten)-toets**
Druk hierop om de disclade te openen of te sluiten.
- 8 **Apparaat: ENTER-toets**
Afstandsbediening: ⊕ (enter-)toets
Druk hierop om de instellingen in te voeren/vast te leggen.
- 9 **Apparaat: VOLUME-regelaar**
Draai hieraan om het volumeniveau in te stellen.

- 15 **ANGLE/TIMER MENU-toets**
– Druk hierop om over te schakelen naar een andere camerahoek in het geval meerdere camerahoeken zijn opgenomen op een DVD VIDEO.
– Druk hierop om de weergavetimer in te stellen. Zie ook de beschrijving van de SHIFT [19] toets.

De klok afbeelden

- Wanneer het systeem is uitgeschakeld
Druk op TIME [13]. De klok wordt gedurende 8 seconden afgebeeld.
- Wanneer het systeem is ingeschakeld
Druk op TIME [13]. De klok wordt gedurende 8 seconden afgebeeld.

Een televisie aansluiten

Sluit de video-ingangsaansluiting van uw televisie aan op de VIDEO OUT-aansluiting van het apparaat met behulp van de bijgeleverde videokabel.

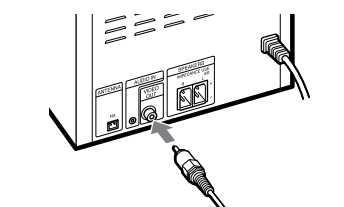

Aansluiten van een videorecorder

Sluit de televisie en de videorecorder aan met behulp van audio- en videokabels (niet bijgeleverd) zoals hieronder is afgebeeld.

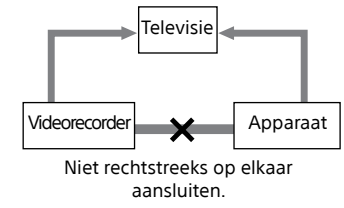

Niet rechtstreeks op elkaar aansluiten.

Afstandsbediening: VOLUME +/- toets

Druk hierop om het volumeniveau in te stellen.

- 10 **MIC (microfoon)-aansluiting**
Gebruik dit om een microfoon aan te sluiten.
- 11 **(USB-)poort**
Gebruik dit om een USB-apparaat aan te sluiten. Als het aangesloten apparaat een oplaadbare batterij heeft en het systeem ingeschakeld is, wordt de batterij opgeladen door het systeem.
- 12 **ECHO-toets**
Druk hierop om het echoniveau in te stellen.
- 13 **MIC LEVEL-toets**
Druk hierop om het volumeniveau van de microfoon in te stellen.
- 14 **TIME-toets**
Druk hierop om tijdens weergave de tijdinformatie af te beelden of om te schakelen.
- 15 **DIMMER-toets**
Druk hierop om de helderheid van het display van het apparaat te veranderen. Door herhaaldelijk op de toets te drukken, verandert de helderheid tussen de 2 niveaus (helder/donker).
- 16 **ANGLE/TIMER MENU-toets**
– Druk hierop om over te schakelen naar een andere camerahoek in het geval meerdere camerahoeken zijn opgenomen op een DVD VIDEO.
– Druk hierop om de weergavetimer in te stellen. Zie ook de beschrijving van de SHIFT [19] toets

