

Home Audio System

Gebruiksaanwijzing

	(Z)
©2013 Sony Corporation Printed in China	
<div style="text-align: right;">  </div>	
<p>CMT-520B</p>	

http://www.sony.net/

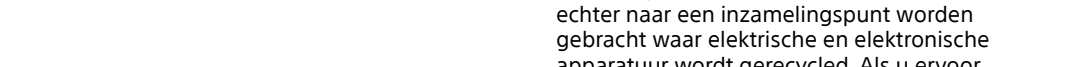
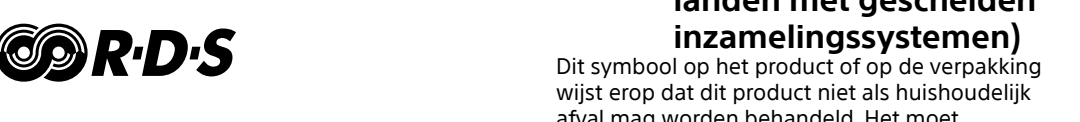

WAARSCHUWING

Om de kans op brand te verkleinen, mag u de ventilatieopeningen van het apparaat niet afdekken met een kran, tafelkleed, gordijn, enz. Stel het apparaat niet bloot aan open vuur (bijvoorbeeld brandende kaarsen).

Om de kans op brand of elektrische schokken te verkleinen, mag u het apparaat niet blootstellen aan druppels of spetter, en mogen geen voorwerpen die met een vloeistof zijn gevuld, zoals een vaas, op het apparaat worden gezet.

Installeer de stereo-installatie niet in een krappe ruimte, zoals een boekenkast of ingebouwde kast.

Aangezien de hoofdstekker wordt gebruikt om het apparaat los te koppelen van het elektriciteitsnet, sluit u het apparaat aan op een gemakkelijk bereikbaar stopcontact.

Mocht u een abnormale situatie van het apparaat ontdekken, dan trekt u de netstekker onmiddellijk uit het stopcontact.

Stel batterijen of apparaten waarin batterijen worden gebruikt niet bloot aan buitensporige hitte, zoals zonlicht of vuur.

Het apparaat is niet losgekoppeld van het elektriciteitsnet zolang de stekker in het stopcontact zit, ondanks dat het apparaat zelf is uitgeschakeld.

VOORZICHTIG

Het gebruik van optische instrumenten met dit apparaat zal de kans op oogbeschadiging vergroten.

<div style="text-align: center;">  </div>	Dit apparaat is geclassificeerd als een KLASSE 1 LASER product. Deze aanduiding bevindt zich aan de achterkant van het apparaat.
---	---

Kennisgeving aan klanten: de volgende informatie is alleen van toepassing op apparaten verkocht in landen waarin de EU-richtlijnen geldig zijn.

Dit product werd geproduceerd door of in opdracht van Sony Corporation, 1-7-1 Konan Minato-ku Tokyo, 108-0075 Japan. Vragen met betrekking tot product conformiteit gebaseerd op EU-wetgeving kunnen worden gericht aan de gemachtigde vertegenwoordiger, Sony Deutschland GmbH, Hedelfinger Strasse 61, 70327 Stuttgart, Duitsland. Voor service- of garantiezaken verwijzen wij u door naar de adressen in de afzonderlijke service of garantie documenten.

Bericht over DualDiscs

Een DualDisc is een tweezijdige disc, waarop aan de ene kant DVD-materiaal is opgenomen en aan de andere kant digitaal audiomateriaal. Echter, aangezien de kant met het audiomateriaal niet voldoet aan de Compact Disc (CD)-norm, wordt een juiste weergave op dit apparaat niet gegarandeerd.

Muziekdiscs die zijn gecodeerd met copyright-beveiligingstechnologieën

Dit product is ontworpen voor het afspelen van discs die voldoen aan de CD-norm (Compact Disc). Onlangs hebben platenmaatschappijen muziekdiscs op de markt gebracht die zijn gecodeerd met copyright-beveiligingstechnologieën. Houd er rekening mee dat sommige van deze discs niet voldoen aan de CD-norm en wellicht niet met dit product kunnen worden afgespeeld.

Licentie en handelsmerken

• MPEG Layer-3 audio-codeertechnologie en -patenten gebruikt onder licentie van Fraunhofer IIS en Thomson.

• Windows Media is een gedeponeerd handelsmerk of een handelsmerk van Microsoft Corporation in de Verenigde Staten en/of andere landen.

• Dit product wordt beschermd door bepaalde intellectuele-eigendomsrechten van Microsoft Corporation. Gebruik of distributie van dergelijke technologie buiten dit product om is verboden zonder licentie van Microsoft of een geautoriseerde dochteronderneming van Microsoft.

• Alle andere handelsmerken en gedeponeerde handelsmerken zijn het eigendom van hun respectieve houders. In deze handleiding worden de symbolen ™ en ® niet vermeld.

Apparaat

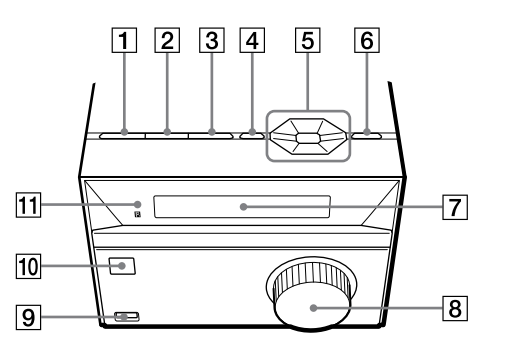

Afstandsbediening

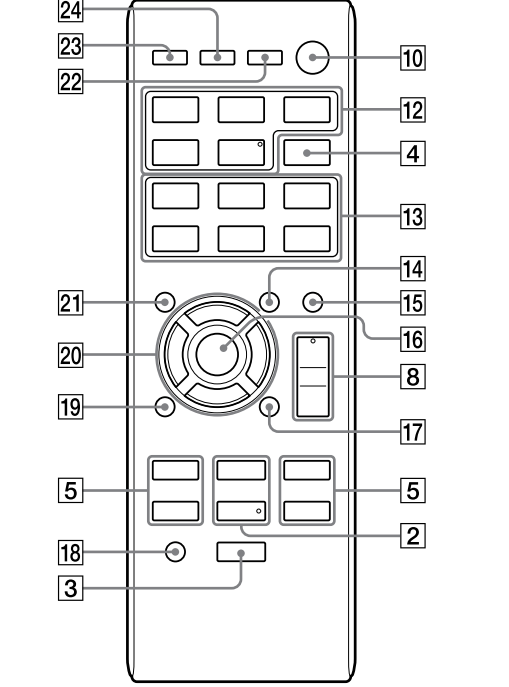

Deze gebruiksaanwijzing legt voornamelijk de bediening uit met behulp van de afstandsbediening, doch dezelfde handelingen kunnen ook uitgevoerd worden met de gelijknamige of soortgelijke toetsen op het apparaat.

Het gebruik van de afstandsbediening

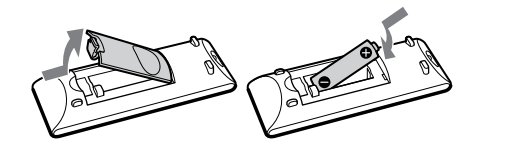

Verschuif en verwijder het deksel van het batterijvak, en plaats de twee R6-batterijen (AA-formaat) (niet bijgeleverd), met de  kant eerst, en de polen in de hieronder aangegeven richting.



















Opmerkingen over het gebruik van de afstandsbediening

- Bij normaal gebruik moeten de batterijen ongeveer zes maanden meegaan.
- Als u de afstandsbediening gedurende een lange tijd niet gaat gebruiken, haalt u de batterij eruit om schade als gevolg van een lekkende batterij en corrosie te voorkomen.

Bij verplaatsing van dit systeem

- Haal de disc eruit om het cd-mechanisme te beschermen.
- Druk op  (aan/wachtstand)  op het apparaat om het systeem uit te schakelen en controleer dat "STANDBY" niet meer knippert.
- Trek de stekker uit het stopcontact.

De tijd instellen



- Druk op  op het systeem in te schakelen.
- Druk op **TIMER MENU**  om de klokinstelfunctie te selecteren. Als "SELECT" wordt afgebeeld, drukt u herhaaldelijk op    om "CLOCK" te selecteren, en drukt u daarna op  (invoueren) .
- Druk herhaaldelijk op    om het uur in te stellen, en druk daarna op  .
- Op dezelfde manier kunt u de minuten instellen.

Opmerking De tijdstelling gaat verloren als u de stekker uit het stopcontact trekt of als er een stroomstoring optreedt.

De klok afbeelden terwijl het systeem is uitgeschakeld Druk op **DISPLAY** . De klok wordt gedurende 8 seconden afgebeeld.

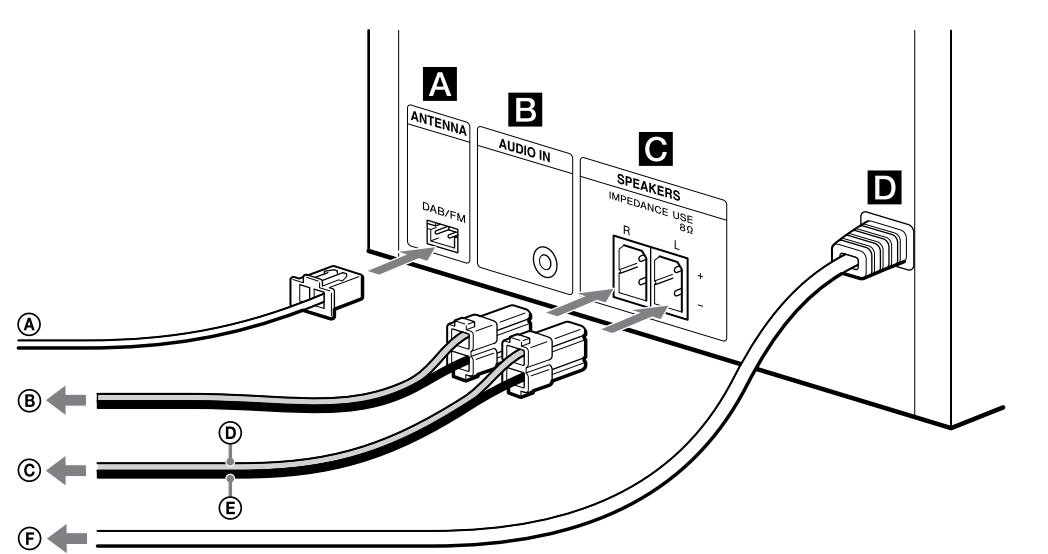
Vorbereidingen



-  DAB/FM-draadantenne (horizontaal strekken)
-  Naar rechterluidspreker
-  Naar linkerluidspreker
-  Luidsprekersnoer (Rood/)
-  Luidsprekersnoer (Zwart/)
-  Naar stopcontact

A ANTENNA

Zoek een locatie en richting met een goede ontvangst wanneer u de antenne plaatst. Houd de antennes uit de buurt van de luidsprekerkabels en het netsnoer om te voorkomen dat ze ruis oppikken.

Controleer alvorens de DAB/FM-antenne los te koppelen of het systeem is uitgeschakeld om uw eigen DAB- en FM-instellingen te behouden.

B AUDIO IN-aansluiting

Sluit aan op een externe component.

C SPEAKERS

Sluit aan op de luidsprekersnoeren.

D Netsnoer

Steek de stekker in het stopcontact.





Opmerkingen over het gebruik van de afstandsbediening

















	



Bediening

Een CD/MP3/WMA-disc weergeven

- Kies de CD-functie. Druk op CD .
- Plaats een disc. Druk op  op het apparaat, en leg een disc met de labelkant omhoog gericht in de dischouder. Druk op  op het apparaat om de discouder te sluiten.
- Start de weergave. De weergave van de CD-DA-disc start automatisch. Druk op  (weergave)  om een MP3/WMA-disc weer te geven.



Andere bedieningsmogelijkheden	
Om	Drukt u op
De weergave te pauzeren	 (pauzeren)  . Om de weergave te hervatten, drukt u op  .
De weergave te stoppen	tweemaal op  (stop)  .
Een map op een MP3- of WMA-disc te selecteren	herhaaldelijk op  (map selecteren)    .
Een track of bestand te kiezen	 (ga terug)/  (ga verder)  .
Een punt in een track of bestand te zoeken	Houd tijdens weergave  (achteruitspoelen)/  (vooruitspoelen)  ingedrukt en laat de toets op het gewenste punt los.
Herhaalde weergave te kiezen	herhaaldelijk op REPEAT  totdat "RPT 1", "RPT FLDR" of "RPT ALL" wordt afgebeeld.

* Alleen MP3/WMA-discs

Luisteren naar de radio

- Selecteer de DAB- of FM-functie. Druk op DAB  of FM .
- Stem af.

Afstemmen op een DAB/DAB+-radiozender Druk herhaaldelijk op **PRESET+ /PRESET-**  om af te stemmen op de gewenste zender.

Voor automatisch scannen (alleen FM) Druk herhaaldelijk op **TUNING MODE**  tot "AUTO" wordt afgebeeld, en druk daarna op **TUNING+ /TUNING-** . Het scannen stopt automatisch nadat op een radiozender is afgestemd.

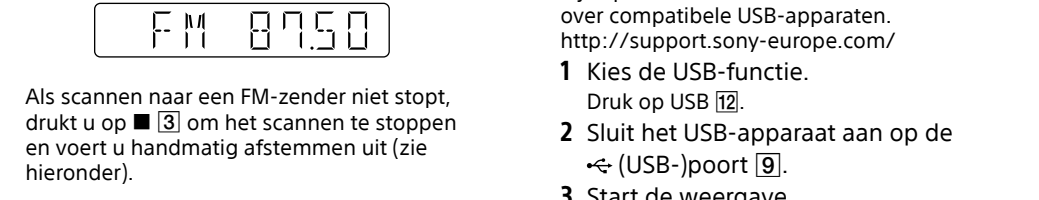

Als scannen naar een FM-zender niet stopt, drukt u op   om het scannen te stoppen en voert u handmatig afstemmen uit (zie hieronder).



Voor handmatig afstemmen (alleen FM) Druk herhaaldelijk op **TUNING MODE**  tot "MANUAL" wordt afgebeeld, en druk daarna herhaaldelijk op **TUNING+ /TUNING-**  om op de gewenste zender af te stemmen.

Als u hebt afgestemd op een DAB/DAB+-zender of een FM-zender die RDS-diensten aanbiedt, wordt de servicenaam of zendernaam afgebeeld op het display.

- Opmerkingen over DAB/DAB+-zenders**
 - Bij het afstemmen op een DAB/DAB+-zender kan het enkele seconden duren voordat u geluid hoort.
 - De primaire service wordt automatisch ontvangen nadat de secundaire service is afgelopen.
 - Deze tuner ondersteunt geen dataservices.

Tip Om de statische ruis van een zwakke FM-stereozender te verlagen, drukt u herhaaldelijk op **FM MODE**  totdat "MONO" wordt afgebeeld om de stereo-ontvangst uit te schakelen. U verliest het stereo-effect, maar de ontvangst is beter.

Het automatisch DAB-scannen handmatig uitvoeren

- Druk herhaaldelijk op **TUNING MODE**  totdat "SCAN" wordt afgebeeld.
- Druk op  om te scannen. Het scannen begint. De voortgang van het scanproces wordt afgebeeld als percentage. Afhankelijk van de beschikbare DAB/DAB+-services in uw gebied, kan het scannen enkele minuten duren.



Nadat het scannen klaar is, wordt de lijst met beschikbare services aangemaakt.



Opmerkingen

- Als DAB/DAB+-uitzendingen niet worden ondersteunt in uw land of gebied, wordt "NO SERV" afgebeeld.
- Deze procedure wist alle eerder opgeslagen voorkeuzenders.
- Controleer alvorens de DAB/FM-draadantenne los te koppelen of het systeem is uitgeschakeld om uw eigen DAB/DAB+-instellingen te behouden.

Voorprogrammeren van radiozenders



- Stem af op de gewenste zender.
- Druk op **TUNER MEMORY**  om de tunergeheugenfunctie te selecteren.



- Druk herhaaldelijk op **PRESET+ /PRESET-**  om het gewenste voorkeuzendernummer te selecteren. Als reeds een andere zender is toegewezen aan het geselecteerde voorkeuzendernummer, wordt deze zender vervangen door de nieuwe zender.
- Druk op   om de zender op te slaan.
- Herhaal de stappen 1 t/m 4 om andere zenders in het geheugen vast te leggen. U kunt maximaal 20 DAB/DAB+ en 20 FM-voorkeuzenders opslaan. Wanneer de stekker uit het stopcontact wordt getrokken of indien er een stroomonderbreking optreedt, blijven de voorkeuzenders nog een halve dag in het geheugen bewaard.

Op een voorkeuzender afstemmen

Als u een zender hebt opgeslagen onder voorkeuzendernummer 1 tot en met 6, kunt u die zender afstemmen door gewoon op het **TUNER MEMORY NUMBER** (1 tot en met 6)  te drukken terwijl de systeemfunctie is ingesteld op DAB of FM.

Als u een zender hebt opgeslagen onder voorkeuzendernummer 7 of hoger, drukt u herhaaldelijk op **TUNING MODE**  totdat "PRESET" wordt afgebeeld, en drukt u daarna herhaaldelijk op **PRESET+ /PRESET-**  om het gewenste voorkeuzendernummer te selecteren.

Opmerkingen over het instellen van DAB/DAB+-zenders als voorkeuzenders U kunt een DAB/DAB+-service alleen instellen als voorkeuzender als deze kan worden ontvangen.





Een bestand vanaf het USB-apparaat weergeven

















Het audioformaat dat op dit systeem kan worden weergegeven is MP3/WMA*.

* Bestanden voorzien van auteursrechtenbescherming (DRM, Digital Rights Management) kunnen niet worden weergegeven op dit systeem.

Het is mogelijk dat bestanden die vanaf een online muziekwinkel zijn gedownload niet kunnen worden weergegeven op dit systeem.

Kijk op de onderstaande website voor informatie over compatibele USB-apparaten. http://support.sony-europe.com/

- Kies de USB-functie. Druk op USB .
- Sluit het USB-apparaat aan op de  (USB-)poort .
- Start de weergave. Druk op .

Om	Drukt u op
De weergave te pauzeren	  . Om de weergave te hervatten, drukt u op  .
De weergave te stoppen	  . Om de weergave te hervatten, drukt u op  *. Om de hervattingsweergave te annuleren, drukt u nogmaals op  .
Een map te selecteren	herhaaldelijk op     .
Een bestand te kiezen	   .
Een punt in een bestand te zoeken	Houd tijdens weergave    ingedrukt en laat de toets op het gewenste punt los.
Herhaalde weergave te kiezen	herhaaldelijk op REPEAT  totdat "RPT 1", "RPT FLDR" of "RPT ALL" wordt afgebeeld.

* Bij het weergeven van een MP3- of WMA-bestand met VBR, kan het apparaat de weergave hervatten vanaf een ander punt.

De weergavefunctie wijzigen

Druk herhaaldelijk op **PLAY MODE**  terwijl het USB-apparaat in de stopstand staat. U kunt kiezen uit de normale weergave ("FLDR" voor alle bestanden in de map op het USB-apparaat), willekeurige weergave ("SHUF" of "FLDRSHUF" voor willekeurige weergave van de map), en geprogrammeerde weergave ("PROGRAM").

Opmerking over herhaalde weergave "RPT ALL" geeft aan dat alle audiobestanden op een USB-apparaat herhaald worden weergegeven totdat u de weergave stopt.

Opmerkingen

- Als een USB-kabelverbinding noodzakelijk is, sluit u de USB-kabel aan die bij het aan te sluiten USB-apparaat werd geleverd. Raadpleeg de gebruiksaanwijzing die bij het aan te sluiten USB-apparaat werd geleverd voor informatie over de bedieningsmethode.
- Het kan 10 seconden duren voordat "SEARCH" wordt afgebeeld, afhankelijk van het type aangesloten USB-apparaat.
- Sluit het systeem en het USB-apparaat niet aan via een USB-hub.
- Nadat het USB-apparaat erin is gestoken, leest het apparaat alle bestanden op het USB-apparaat. Als er veel mappen of bestanden op het USB-apparaat staan, kan het lezen ervan erg lang duren.
- Na bediening van sommige aangesloten USB-apparaten, kan een vertraging optreden voordat de bediening wordt uitgevoerd door dit systeem.
- Compatibiliteit met alle codeer-/schrijfssoftware kan niet worden gegarandeerd. Als audiobestanden op het USB-apparaat oorspronkelijk werden gecodeerd met incompatibele software, kunnen dergelijke bestanden ruis of onderbroken geluid voortbrengen, of in het geheel niet kunnen worden weergeven.
- Dit systeem kan geen audiobestanden op het USB-apparaat weergeven in de volgende gevallen:
 - wanneer het aantal audiobestanden in een map hoger is dan 999.
 - wanneer het totaal aantal audiobestanden op een USB-apparaat hoger is dan 999.
 - wanneer het aantal mappen op een USB-apparaat hoger is als 256 (inclusief de "ROOT"-map en lege mappen).
- Dit systeem ondersteunt niet noodzakelijkerwijs alle functies van het aangesloten USB-apparaat.
- Bestanden en mappen worden afgebeeld in de volgorde van aanmaken op het USB-apparaat.
- Mappen waarin geen audiobestanden zitten worden overgeslagen.

- De audioformaten waarnaar u met dit systeem kunt luisteren zijn de volgende:
 - MP3: bestandsextensie ".mp3"
 - WMA: bestandsextensie ".wma"
- Merk op dat ook wanneer de bestandsnaam de juiste extensie heeft, maar het werkelijke bestand anders is, het systeem ruis kan voortbrengen of een storing kan ontstaan.

Het systeem gebruiken als acculader
Wanneer het systeem is ingeschakeld kunt u het systeem als acculader gebruiken voor USB-apparaten die zijn uitgerust met een oplaadfunctie.

Het opladen begint wanneer het USB-apparaat is aangesloten op de ⏪ (USB-)poort []. De laadstatus wordt afgebeeld op het display van het USB-apparaat. Voor meer informatie leest u de gebruiksaanwijzing van uw USB-apparaat.

- Opmerkingen over het opladen van een USB-apparaat met dit systeem**
- U kunt het systeem niet gebruiken als een acculader wanneer het systeem is uitgeschakeld.
- Sommige USB-apparaten kunnen alleen worden opgeladen wanneer het systeem in de USB-functie staat.

Uw eigen programma samenstellen (PROGRAM-weergavefunctie)

- Selecteer de CD- of USB-functie. Druk op CD [] of USB [].
- Selecteer de weergavefunctie. Druk herhaaldelijk op PLAY MODE [] totdat "PROGRAM" wordt afgebeeld terwijl de speler in de stopstand staat.
- Selecteer het gewenste track- of bestandsnummer. Druk herhaaldelijk op ⏪/▶[] totdat het gewenste track- of bestandsnummer wordt afgebeeld. Druk bij het programmeren van MP3/WMA-bestanden herhaaldelijk op +/- → [] om de gewenste map te selecteren, en selecteer daarna het gewenste bestand.

	
Gekozen track- of bestandsnummer	Totale weergaveduur van de geselecteerde track (alleen CD-DA-disc)

- Programmeer het geselecteerde track- of bestandsnummer. Druk op [] om het geselecteerde track of bestand in te voeren.
- Herhaal de stappen 3 t/m 4 om aanvullende tracks of bestanden te programmeren tot een maximum van 64 tracks of bestanden.
- Om uw eigen programma van tracks en bestanden weer te geven, drukt u op [].

Het programma blijft beschikbaar tot u een van de volgende bedieningen uitvoert:

- De functie veranderen.
- Het systeem uitschakelen.
- Het netsnoer loskoppelen.
- De CD-houder openen.

Om hetzelfde programma nogmaals weer te geven, drukt u op [].

Uitschakelen van de PROGRAM-weergavefunctie
Druk op PLAY MODE [].

Wissen van de laatste track of bestand van het programma
Druk op CLEAR [] terwijl de speler in de stopstand staat.

Optionele geluidscomponenten gebruiken

- Bereid de geluidsbron voor. Sluit een extra audiocomponent aan met behulp van een analoge kabel (niet bijgeleverd) op de AUDIO IN-aansluiting [] van het apparaat.
- Verlaag het volumeniveau. Druk op VOLUME – [].
- Kies de AUDIO IN-functie. Druk op AUDIO IN [].
- Start de weergave. Begin met het weergeven van de aangesloten component en stel het volumeniveau in.

Opmerking
Het systeem kan automatisch in de stand-bystand worden gezet als het volumeniveau van de aangesloten component te laag is. Stel het volumeniveau van de component in. Zie "De automatische stand-bystand uitschakelen".

Regeling van het geluid

Om	Drukt u op
De geluidsstrekte in te stellen	VOLUME +/- [] .
Een dynamischer geluid te genereren	BASS BOOST [] .
Een geluidseffect in te stellen	herhaaldelijk op EQ [] totdat het gewenste geluidseffect wordt afgebeeld.

De displayinformatie veranderen

Om	Drukt u op
De informatie op het display te veranderen*	herhaaldelijk op DISPLAY [] terwijl het systeem is ingeschakeld.
De tijd te controleren terwijl het systeem is uitgeschakeld	DISPLAY [] terwijl het apparaat is uitgeschakeld. De klok wordt gedurende ongeveer 8 seconden afgebeeld.

* U kunt bijvoorbeeld informatie over een CD/MP3/WMA-disc of over het USB-apparaat bekijken, zoals:

- het track- of bestandsnummer tijdens normale weergave.
- de track-, bestand- of titelnaam tijdens normale weergave
- de artiestennaam tijdens normale weergave.
- de album- of mapnaam tijdens normale weergave.
- totale weergavetijd en totaal aantal tracks op de CD-DA-disc (alleen wanneer de normale weergavefunctie is geselecteerd en de speler in de stopstand staat).

U kunt tevens informatie over de DAB/DAB+-zender bekijken, zoals de servicenaam, het kanaallabel, de DLS (Dynamic Label Segment) en het ensemblelabel.

Opmerkingen over de informatie op het display

- Tekens die niet kunnen worden afgebeeld, worden afgebeeld als "-."
- Het volgende wordt niet afgebeeld:
 - de totale weergaveduur van een MP3/WMA-disc en een USB-apparaat.
 - de resterende weergaveduur van een MP3/WMA-bestand.
- Het volgende wordt niet correct afgebeeld:
 - de verstreken weergaveduur van een MP3/WMA-bestand dat gecodeerd is met VBR (variabele overdrachtsnelheid).
 - map- en bestandsnamen die zich niet houden aan het ISO9660 Level 1, Level 2 of Joliet-formaat in het uitbreidingsformaat.
- Het volgende wordt afgebeeld:
 - de resterende weergaveduur van een track.
 - de ID3-taginformatie voor MP3-bestanden wanneer ID3-tags van versie 1 en versie 2 worden gebruikt (De weergave van ID3 (versie 2)-taginformatie heeft voorrang wanneer ID3-tags van zowel versie 1 als versie 2 worden gebruikt voor hetzelfde MP3-bestand).
 - maximaal 31 tekens aan ID3-taginformatie bestaande uit hoofdletters (A t/m Z), cijfers (0 t/m 9) en symbolen (+ - . / [] _ |).
 - maximaal 8 tekens van de servicenaam, maximaal 128 tekens van de DLS (Dynamic Label Segment) en maximaal 16 tekens van het ensemblelabel bestaande uit hoofdletters (A t/m Z), cijfers (0 t/m 9) en symbolen (+ - . / [] _ |).

De timers gebruiken

Het systeem kent twee timerfuncties. Bij gebruik van beide timers, heeft de slaaptimer voorrang.

Slaaptimer:
U kunt met muziek in slaap vallen. De functie werkt zelfs als de tijd nog niet is ingesteld. Druk herhaaldelijk op SLEEP []. Als u "AUTO" selecteert, schakelt het systeem automatisch uit nadat de disc of het USB-apparaat die/dat wordt weergegeven is gestopt, of binnen 100 minuten.

Weergavetimer:
U kunt op een vooraf ingesteld tijdstip worden gewekt door muziek van een cd, DAB/DAB+/FM-radiozender, USB-apparaat of audiocomponent aangesloten op de AUDIO IN-aansluiting [].

Zorg ervoor dat de tijd is ingesteld.

- Bereid de geluidsbron voor. Bereid de geluidsbron voor en druk daarna op VOLUME +/- [] om het volumeniveau in te stellen. Om te beginnen vanaf een bepaalde cd-track of audiobestand, maakt u uw eigen programma.
- Selecteer de timerinstelfunctie. Druk op TIMER MENU []. Als de klok niet is ingesteld, zal het systeem in de klokinstelfunctie staan. In dat geval stelt u de klok in.

- Stel de weergavetimer in. Druk herhaaldelijk op ⏪/▶[] om "PLAY SET" te selecteren, en druk daarna op [].
- Stel het tijdstip in waarop u gewekt wilt worden. Druk herhaaldelijk op ⏪/▶[] om het uur in te stellen, en druk daarna op []. Volg bovenstaande procedure om de minuten in te stellen.
- Volg dezelfde procedure als in stap 4 om de tijd in te stellen waarop de weergave moet stoppen.
- Kies de geluidsbron. Druk herhaaldelijk op ⏪/▶[] tot de gewenste geluidsbron wordt afgebeeld, en druk daarna op [].
- Schakel het systeem uit. Druk op I/O []. Het systeem wordt automatisch ingeschakeld vóór het ingesteld tijdstip.

Als het systeem, bij het bereiken van de ingestelde tijd, ingeschakeld is zal de weergavetimer niet in werking treden. Bedien het systeem niet vanaf het moment waarop het systeem wordt ingeschakeld tot het moment waarop het weergeven begint.

Controleren van de instellingen
1 Druk op TIMER MENU [].

- Druk herhaaldelijk op ⏪/▶[] om "SELECT" te selecteren, en druk daarna op [].
- Druk herhaaldelijk op ⏪/▶[] om "PLAY SEL" te selecteren, en druk daarna op [].

Uitschakelen van de timer
Herhaal dezelfde procedure als hierboven tot "OFF" wordt afgebeeld in stap 3, en druk daarna op [].

Wijzingen van de timerinstellingen
Begin opnieuw bij stap 1.

Tip
De weergavetimerinstelling blijft gehandhaafd zolang de instelling niet handmatig wordt geannuleerd.

Verhelpen van storingen

- Controleer of het netsnoer en de luidsprekersnoeren op de juiste wijze en stevig zijn aangesloten.
- Zoek uw probleem op in de onderstaande controlelijst en voer de aangegeven corrigerende handeling uit. Als het probleem blijft bestaan, moet u contact opnemen met uw dichtstbijzijnde Sony-dealer.

<p>Als "PROTECT" op het display wordt afgebeeld</p> <p>Trek onmiddellijk de stekker van het netsnoer uit het stopcontact en controleer de onderstaande punten zodra "PROTECT" uitgaat.</p> <ul style="list-style-type: none">Zijn de + en – luidsprekersnoeren kortgesloten? Worden de ventilatieopeningen van het systeem door iets geblokkeerd? Nadat u bovenstaande punten hebt gecontroleerd en goedbevonden, sluit u het netsnoer weer aan en schakelt u het apparaat in. Als het probleem blijft bestaan, moet u contact opnemen met uw dichtstbijzijnde Sony-dealer.
--

Algemeen

Het systeem wordt niet ingeschakeld.

- Is het netsnoer aangesloten?

Het systeem is onverwacht in de stand-bystand gezet.

- Dit is geen defect. Het systeem wordt automatisch in de stand-bystand gezet wanneer gedurende 30 minuten geen bediening plaatsvindt of geluidssignaal wordt uitgevoerd. Zie "De automatische stand-bystand uitschakelen".

De klokinstelling of de weergavetimerbediening is onverwacht geannuleerd.

- Als ongeveer een minuut verstrijkt zonder dat bediening plaatsvindt wordt de klokinstelling of de weergavetimerinstelling automatisch geannuleerd. Voer de bediening opnieuw uit vanaf het begin.

Er is geen geluid.

- Het USB-apparaat is niet goed aangesloten. Schakel het systeem uit en sluit het USB-apparaat weer aan.

Er is geen geluid.

- Zijn de + en – luidsprekersnoeren kortgesloten?

- Gebruikt u alleen de bijgeleverde luidsprekers?

- Worden de ventilatieopeningen van het systeem door iets geblokkeerd?

- De opgegeven zender heeft mogelijk het zenden tijdelijk onderbroken.

Geluidswegare van slechts één kanaal of de geluidsstrekte van het linker- en rechterkanaal is niet gelijk.

- Stel de luidsprekers zo symmetrisch mogelijk op.

- Sluit alleen de bijgeleverde luidsprekers aan.

Zware brom of ruis.

- Plaats het systeem verder weg van bronnen van de ruis.

- Sluit het systeem aan op een ander stopcontact.

- Monteer een ruisfilter (los verkrijgbaar) aan het netsnoer.

De afstandsbiedning werkt niet.

- Verwijder alle obstakels tussen de afstandsbiedning en de afstandsbiedningssensor [] van het apparaat, en stel het apparaat op uit de buurt van tl-verlichting.

- Richt de afstandsbiedning op de afstandsbiedningssensor van het apparaat.
- Houd de afstandsbiedning dichtbij het systeem.

CD/MP3/WMA-speler

Het geluid slaat over of weergave van de disc is niet mogelijk.

- Veeg de disc schoon of vervang de disc.
- Plaats het systeem op een trillingsvrije plaats (bijv. bovenop een tafeltje).
- Plaats de luidsprekers verder weg van het systeem, of plaats ze op afzonderlijke voeten. Het overslaan van het geluid kan veroorzaakt worden door de luidsprekertrillingen op een hoog volumeniveau.

Weergave begint niet bij de eerste track.

- Stel de weergavefunctie in op de normale weergavefunctie.

Het opstarten van de weergave duurt langer dan normaal.

- De volgende discs kunnen de benodigde voorbereidingstijd voor het weergeven verlengen:
 - een disc waarop een ingewikkelde boomstructuur is opgenomen.
 - een disc waarop meerdere sessies zijn opgenomen.
- een disc die niet is afgesloten (een disc waaraan nog gegevens kunnen worden toegevoegd).
- een disc waarop veel mappen staan.

USB-apparaat

Het aangesloten USB-apparaat kan niet worden opgeladen.

- Controleer dat het USB-apparaat op de juiste wijze is aangesloten.
- Sommige USB-apparaten kunnen alleen worden opgeladen wanneer het systeem in de USB-functie staat.

Gebruikt u een ondersteund USB-apparaat?

- Als u een niet-ondersteund USB-apparaat aansluit, kunnen de volgende problemen optreden. Controleer de informatie op de website over compatibele USB-apparaten aan de hand van de URL vermeld onder "Een bestand vanaf het USB-apparaat weergeven".
 - Het USB-apparaat wordt niet herkend.
 - Bestands- en mapnamen worden niet afgebeeld op dit systeem.
 - Weergave is niet mogelijk.
 - Het geluid slaat over.
 - Ruis is hoorbaar.
 - Een vervormd geluid wordt voortgebracht.

"OVER CURRENT" verschijnt.

- Er is een probleem vastgesteld met betrekking tot het niveau van de elektrische stroom vanaf de ⏪ (USB-)poort []. Schakel het systeem uit en verwijder het USB-apparaat vanaf de ⏪ (USB-)poort []. Verzeker u ervan dat er geen probleem is met het USB-apparaat. Als de aanduiding op het display afgebeeld blijft, neemt u contact op met uw dichtstbijzijnde Sony-dealer.

Er is geen geluid.

- Het USB-apparaat is niet goed aangesloten. Schakel het systeem uit en sluit het USB-apparaat weer aan.

Ruis is hoorbaar, het geluid slaat over of het is vervormd.

- Schakel het systeem uit en sluit het USB-apparaat opnieuw aan.
- De muziekgegevens zelf bevatten ruis, of het geluid is vervormd. Mogelijk is ruis opgenomen tijdens het aanmaken van muziekgegevens als gevolg van de omstandigheden van de computer. Maak de audiodata opnieuw aan.
- De bitsnelheid die werd gebruikt bij het opnemen van de bestanden was laag. Stuur bestanden gecodeerd met een hoge bitsnelheid naar het USB-apparaat.

"SEARCH" wordt langdurig afgebeeld, of het duurt erg lang voordat de weergave begint.

- De leesprocedure kan lang duren in de volgende gevallen.
 - Er staan veel bestanden of mappen op het USB-apparaat.
 - De bestandsstructuur is uitermate complex.
 - De geheugencapaciteit is extreem.
 - Het interne geheugen is gefragmenteerd.

Foutief display

- Zend de muziekgegevens opnieuw naar het USB-apparaat omdat de gegevens die nu in het USB-apparaat zijn opgeslagen mogelijk vervormd zijn.
- De tekens die op het display van dit apparaat kunnen worden afgebeeld zijn alleen letters en cijfers. Overige tekens worden niet juist afgebeeld.

Het USB-apparaat wordt niet herkend.

- Schakel het systeem uit, sluit vervolgens het USB-apparaat aan en schakel tenslotte het systeem weer in.
- Controleer de informatie op de website over compatibele USB-apparaten aan de hand van de URL vermeld onder "Een bestand vanaf het USB-apparaat weergeven".
- Het USB-apparaat werkt niet goed. Raadpleeg de gebruiksaanwijzing van het USB-apparaat voor informatie over hoe u dit probleem kunt oplossen.

De weergave start niet.

- Schakel het systeem uit, sluit vervolgens het USB-apparaat aan en schakel tenslotte het systeem weer in.
- Controleer de informatie op de website over compatibele USB-apparaten aan de hand van de URL vermeld onder "Een bestand vanaf het USB-apparaat weergeven".
- Druk op [] om met het weergeven te beginnen.

De weergave begint niet bij de eerste track.

- Stel de weergavefunctie in op de normale weergavefunctie.

De bestanden kunnen niet worden weergegeven.

- De audiobestanden hebben mogelijk verkeerde bestandsextensies. De bestandsextensies die door dit systeem worden ondersteund zijn de volgende:
 - MP3: bestandsextensie ".mp3"
 - WMA: bestandsextensie ".wma"
- De audiobestanden zijn mogelijk gemaakt in een ander formaat dan het MP3- of WMA-formaat.
- USB-opslagapparaten die zijn geformatteerd in een ander bestandsstelsysteem dan FAT16 of FAT32 worden niet ondersteund.*
- Als u een USB-opslagapparaat met partities gebruikt, kunnen alleen de bestanden op de eerste partitie worden weergegeven.
- Bestanden die zijn versleuteld of beveiligd door een wachtwoord, enz., kunnen niet worden weergegeven.

* Dit systeem ondersteunt de bestandssystemen FAT16 en FAT32, maar sommige USB-apparaten ondersteunen niet al deze bestandssystemen. Voor meer informatie raadpleegt u de gebruiksaanwijzing van ieder USB-opslagmedium of neemt u contact op met de fabrikant.

Tuner

Zware brom of ruis, of ontvangst van radiozenders is niet mogelijk.

- Sluit de antenne op de juiste wijze aan.
- Probeer de antenne op een andere plaats of in een andere richting te plaatsen voor een betere signaalontvangst.
- Houd de antenne uit de buurt van de luidsprekersnoeren en het netsnoer om te voorkomen dat ruis wordt opgevangen.
- Schakel dichtbij geplaatste elektrische apparatuur uit.

Meerdere radiozenders zijn tegelijkertijd hoorbaar.

- Probeer de antenne op een andere plaats of in een andere richting te plaatsen voor een betere signaalontvangst.
- Bind de antennekabel samen met behulp van de in de winkel verkrijgbare kabelbanden, bijvoorbeeld, en pas de lengte van de kabel aan.

De DAB/DAB+-zenders worden niet goed ontvangen.

- Controleer alle antenne-aansluitingen en voer daarna het automatisch DAB-scannen uit (zie "Ontvangst van DAB/DAB+-radiozender").
- De huidige DAB/DAB+-service is mogelijk niet beschikbaar. Druk op PRESET+/PRESET– [] om een andere service te selecteren.
- Als u naar een ander gebied bent verhuisd, kunnen bepaalde services/frequenties zijn veranderd en kan het onmogelijk zijn af te stemmen op uw normale zenders.
- Volg de procedure voor automatisch DAB-scannen om de inhoud van uitzendingen opnieuw te registreren. (Deze procedure wast alle eerder opgeslagen voorkeuzenders.)

Het systeem terugstellen op de fabrieksinstellingen

Als het systeem nog steeds niet naar behoren functioneert, moet u het systeem terugstellen op de fabrieksinstellingen.

- Haal de stekker uit het stopcontact, steek de stekker daarna weer terug in het stopcontact en schakel het systeem in.
- Houd [] op de afstandsbediening en EQ [] op het apparaat ingedrukt totdat "RESET OK" wordt afgebeeld.

Alle door de gebruiker gemaakte instellingen, zoals de voorkeuzenders, timer en de tijd, worden gewist.

De automatische stand-bystand uitschakelen

Dit systeem is uitgerust met een automatische stand-byfunctie. In deze functie wordt het systeem automatisch in de stand-bystand gezet wanneer gedurende 30 minuten geen bediening plaatsvindt of geluidssignaal wordt uitgevoerd. In de standaardinstellingen is de automatische stand-byfunctie ingeschakeld.

Druk op de knoppen op het apparaat om de automatische stand-byfunctie uit te schakelen.
Houd I/O [] ingedrukt terwijl het systeem is ingeschakeld, totdat "AUTO STANDBY OFF" wordt afgebeeld.

Om de functie in te schakelen, herhaalt u de procedure totdat "AUTO STANDBY ON" wordt afgebeeld.

- Opmerkingen**
- De automatische stand-bystand is ongeldig voor de DAB- of FM-functie.
- Mogelijk wordt het systeem niet automatisch in de stand-bystand gezet in de volgende gevallen:
 - wanneer een audiosignaal is gedetecteerd.
 - als een USB-apparaat is aangesloten.
 - tijdens weergave van audiotracks of bestanden.
 - terwijl de vooraf ingestelde weergavetimer of slaaptimer wordt uitgevoerd.

Meldingen

DISC ERR : U hebt een disc geplaatst die niet kan worden weergegeven.

FULL : U hebt geprobeerd meer dan 64 tracks of bestanden (stappen) te programmeren.

NO FILE : Er staan geen bestanden die weergegeven kunnen worden op de CD-/CD-RW-discs of het USB-apparaat.

NOPRESET (alleen DAB/DAB+) : Er zijn geen voorkeuzenders opgeslagen.

NO SERV (alleen DAB/DAB+) : DAB/DAB+ uitzendingen worden niet ondersteund in uw land of gebied.

NO STEP : Alle geprogrammeerde tracks zijn gewist.

NO TEXT (alleen DAB/DAB+) : De ontvangen service bevat geen tekstinformatie.

NO USB : Er is geen USB-apparaat is aangesloten of een niet-ondersteund USB-apparaat is aangesloten.

PLAY SET : U hebt geprobeerd de timer te kiezen terwijl de weergavetimer nog niet was ingesteld.

PLS STOP : U hebt op PLAY MODE [] gedrukt tijdens weergave.

SELECT : U hebt op TIMER MENU [] gedrukt tijdens een timerbediening.

TIME NG : De begin- en eindtijden van de weergavetimer zijn ingesteld op hetzelfde tijdstip.

Voorzorgsmaatregelen

Discs die WEL met dit systeem kunnen worden weergegeven

- Audio-CD's
- CD-R's en CD-RW's (audiodata/MP3/WMA-bestanden)

Discs die NIET met dit systeem kunnen worden weergegeven

- CD-ROM's
- CD-R's en CD-RW's anders dan die zijn opgenomen in het muziek-CD-formaat, overeenkomstig ISO9660 Level 1/Level 2 of Joliet.
- CD-R's en CD-RW's opgenomen met meerdere sessies die niet zijn afgesloten door "sessie afsluiten"
- CD-R's en CD-RW's met een slechte opnamekwaliteit, CD-R's en CD-RW's waarop krassen staan of die vuil zijn, of CD-R's en CD-RW's die zijn opgenomen op een incompatibel opnameapparaat
- CD-R's en CD-RW's die niet juist zijn afgesloten
- Discs waarop andere bestanden staan dan MPEG 1 Audio Layer-3 (MP3) en WMA
- Discs met een andere dan de standaardvorm (bijv. hartvormig, vierkant, ster vormig, enz.)
- Huurdiscs of gebruikte discs waarop stickers zitten waarvan de lijm onder de rand vandaan komt
- Discs waarop labels geprent zijn met inkt die bij aanraking kleverig aanvoelt

Opmerkingen over discs

- Veeg alvorens de disc weer te geven de disc schoon met een reinigingsdoekje vanuit het midden naar de rand.
- Reinig discs niet met oplosmiddelen, zoals benzine, thinner, in de winkel verkrijgbare schoonmaakmiddelen of antistatische spray bedoeld voor langspeelplaten.
- Stel een disc niet bloot aan direct zonlicht of warmtebronnen, zoals heteluchtkanalen, en laat deze niet achter in een auto die in de volle zon geparkeerd staat.

Voor uw veiligheid

- Trek de stekker van het netsnoer uit het stopcontact als het apparaat gedurende een lange tijd niet gebruikt gaat worden. Als u de stekker uit het stopcontact trekt, moet u altijd de stekker vastpakken. Trek nooit aan het snoer zelf.
- In het geval een voorwerp of vloeistof in het systeem terechtkomt, trekt u de stekker uit het stopcontact en laat u het systeem controleren door vakbekwaam servicepersoneel voordat u het weer gebruikt.
- Het netsnoer mag alleen vervangen worden door een