

Grundläggande användningssätt

Personal Audio System

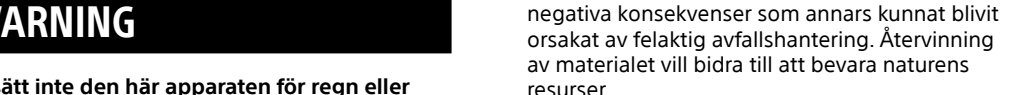

http://www.sony.net/

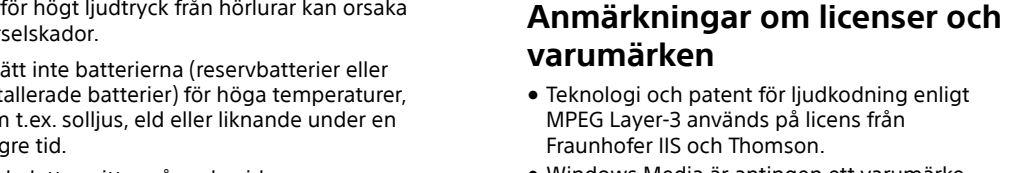
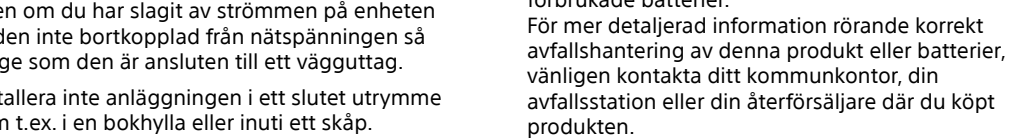
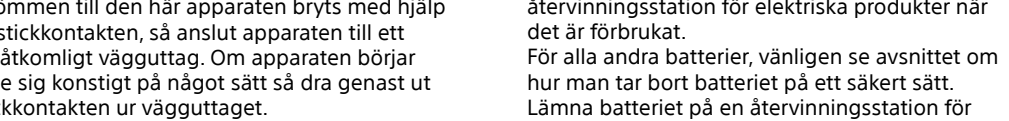
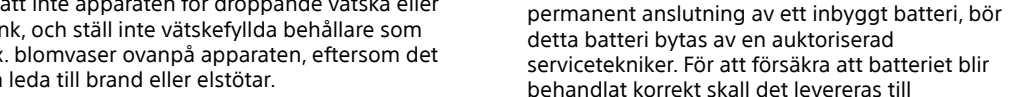

Utsätt inte den här apparaten för regn eller fukt för att undvika risk för brand eller elstötar.

Utsätt inte apparaten för droppande vätska eller stänk, och ställ inte vätskefyllda behållare som t.ex. blomvaser ovanpå apparaten, eftersom det kan leda till brand eller elstötar. Strömmen till den här apparaten bryts med hjälp av stickkontakten, så anslut apparaten till ett lättåtkomligt vägguttag. Om apparaten börjar bete sig konstigt på något sätt så dra genast ut stickkontakten ur vägguttaget. Även om du har slagit av strömmen på enheten är den inte bortkopplad från nätspänningen så länge som den är ansluten till ett vägguttag. Installera inte anläggningen i ett slutet utrymme som t.ex. i en bokhylla eller inuti ett skåp. Alltid höga ljudtryck från hörlurar kan orsaka hörselskador.

Utsätt inte batterierna (reservbatterier eller installerade batterier) för höga temperaturer, som t.ex. soljull, eller liknande under en längre tid. Mikplattan sitter på undersidan.

Utsätt inte batterierna (reservbatterier eller installerade batterier) för höga temperaturer, som t.ex. soljull, eller liknande under en längre tid. Mikplattan sitter på undersidan.

Utsätt inte batterierna (reservbatterier eller installerade batterier) för höga temperaturer, som t.ex. soljull, eller liknande under en längre tid. Mikplattan sitter på undersidan.

Utsätt inte batterierna (reservbatterier eller installerade batterier) för höga temperaturer, som t.ex. soljull, eller liknande under en längre tid. Mikplattan sitter på undersidan.

Utsätt inte batterierna (reservbatterier eller installerade batterier) för höga temperaturer, som t.ex. soljull, eller liknande under en längre tid. Mikplattan sitter på undersidan.

Utsätt inte batterierna (reservbatterier eller installerade batterier) för höga temperaturer, som t.ex. soljull, eller liknande under en längre tid. Mikplattan sitter på undersidan.

Utsätt inte batterierna (reservbatterier eller installerade batterier) för höga temperaturer, som t.ex. soljull, eller liknande under en längre tid. Mikplattan sitter på undersidan.

Utsätt inte batterierna (reservbatterier eller installerade batterier) för höga temperaturer, som t.ex. soljull, eller liknande under en längre tid. Mikplattan sitter på undersidan.

Utsätt inte batterierna (reservbatterier eller installerade batterier) för höga temperaturer, som t.ex. soljull, eller liknande under en längre tid. Mikplattan sitter på undersidan.

Utsätt inte batterierna (reservbatterier eller installerade batterier) för höga temperaturer, som t.ex. soljull, eller liknande under en längre tid. Mikplattan sitter på undersidan.

Utsätt inte batterierna (reservbatterier eller installerade batterier) för höga temperaturer, som t.ex. soljull, eller liknande under en längre tid. Mikplattan sitter på undersidan.

Utsätt inte batterierna (reservbatterier eller installerade batterier) för höga temperaturer, som t.ex. soljull, eller liknande under en längre tid. Mikplattan sitter på undersidan.

Utsätt inte batterierna (reservbatterier eller installerade batterier) för höga temperaturer, som t.ex. soljull, eller liknande under en längre tid. Mikplattan sitter på undersidan.

Utsätt inte batterierna (reservbatterier eller installerade batterier) för höga temperaturer, som t.ex. soljull, eller liknande under en längre tid. Mikplattan sitter på undersidan.

Utsätt inte batterierna (reservbatterier eller installerade batterier) för höga temperaturer, som t.ex. soljull, eller liknande under en längre tid. Mikplattan sitter på undersidan.

Utsätt inte batterierna (reservbatterier eller installerade batterier) för höga temperaturer, som t.ex. soljull, eller liknande under en längre tid. Mikplattan sitter på undersidan.

Utsätt inte batterierna (reservbatterier eller installerade batterier) för höga temperaturer, som t.ex. soljull, eller liknande under en längre tid. Mikplattan sitter på undersidan.

Utsätt inte batterierna (reservbatterier eller installerade batterier) för höga temperaturer, som t.ex. soljull, eller liknande under en längre tid. Mikplattan sitter på undersidan.

Utsätt inte batterierna (reservbatterier eller installerade batterier) för höga temperaturer, som t.ex. soljull, eller liknande under en längre tid. Mikplattan sitter på undersidan.

Utsätt inte batterierna (reservbatterier eller installerade batterier) för höga temperaturer, som t.ex. soljull, eller liknande under en längre tid. Mikplattan sitter på undersidan.

Utsätt inte batterierna (reservbatterier eller installerade batterier) för höga temperaturer, som t.ex. soljull, eller liknande under en längre tid. Mikplattan sitter på undersidan.

Utsätt inte batterierna (reservbatterier eller installerade batterier) för höga temperaturer, som t.ex. soljull, eller liknande under en längre tid. Mikplattan sitter på undersidan.

Utsätt inte batterierna (reservbatterier eller installerade batterier) för höga temperaturer, som t.ex. soljull, eller liknande under en längre tid. Mikplattan sitter på undersidan.

Utsätt inte batterierna (reservbatterier eller installerade batterier) för höga temperaturer, som t.ex. soljull, eller liknande under en längre tid. Mikplattan sitter på undersidan.

Utsätt inte batterierna (reservbatterier eller installerade batterier) för höga temperaturer, som t.ex. soljull, eller liknande under en längre tid. Mikplattan sitter på undersidan.

Utsätt inte batterierna (reservbatterier eller installerade batterier) för höga temperaturer, som t.ex. soljull, eller liknande under en längre tid. Mikplattan sitter på undersidan.

Utsätt inte batterierna (reservbatterier eller installerade batterier) för höga temperaturer, som t.ex. soljull, eller liknande under en längre tid. Mikplattan sitter på undersidan.

Utsätt inte batterierna (reservbatterier eller installerade batterier) för höga temperaturer, som t.ex. soljull, eller liknande under en längre tid. Mikplattan sitter på undersidan.

Utsätt inte batterierna (reservbatterier eller installerade batterier) för höga temperaturer, som t.ex. soljull, eller liknande under en längre tid. Mikplattan sitter på undersidan.

Utsätt inte batterierna (reservbatterier eller installerade batterier) för höga temperaturer, som t.ex. soljull, eller liknande under en längre tid. Mikplattan sitter på undersidan.

Utsätt inte batterierna (reservbatterier eller installerade batterier) för höga temperaturer, som t.ex. soljull, eller liknande under en längre tid. Mikplattan sitter på undersidan.

Utsätt inte batterierna (reservbatterier eller installerade batterier) för höga temperaturer, som t.ex. soljull, eller liknande under en längre tid. Mikplattan sitter på undersidan.

Utsätt inte batterierna (reservbatterier eller installerade batterier) för höga temperaturer, som t.ex. soljull, eller liknande under en längre tid. Mikplattan sitter på undersidan.

Utsätt inte batterierna (reservbatterier eller installerade batterier) för höga temperaturer, som t.ex. soljull, eller liknande under en längre tid. Mikplattan sitter på undersidan.

Utsätt inte batterierna (reservbatterier eller installerade batterier) för höga temperaturer, som t.ex. soljull, eller liknande under en längre tid. Mikplattan sitter på undersidan.

Utsätt inte batterierna (reservbatterier eller installerade batterier) för höga temperaturer, som t.ex. soljull, eller liknande under en längre tid. Mikplattan sitter på undersidan.

Utsätt inte batterierna (reservbatterier eller installerade batterier) för höga temperaturer, som t.ex. soljull, eller liknande under en längre tid. Mikplattan sitter på undersidan.

Utsätt inte batterierna (reservbatterier eller installerade batterier) för höga temperaturer, som t.ex. soljull, eller liknande under en längre tid. Mikplattan sitter på undersidan.

Utsätt inte batterierna (reservbatterier eller installerade batterier) för höga temperaturer, som t.ex. soljull, eller liknande under en längre tid. Mikplattan sitter på undersidan.

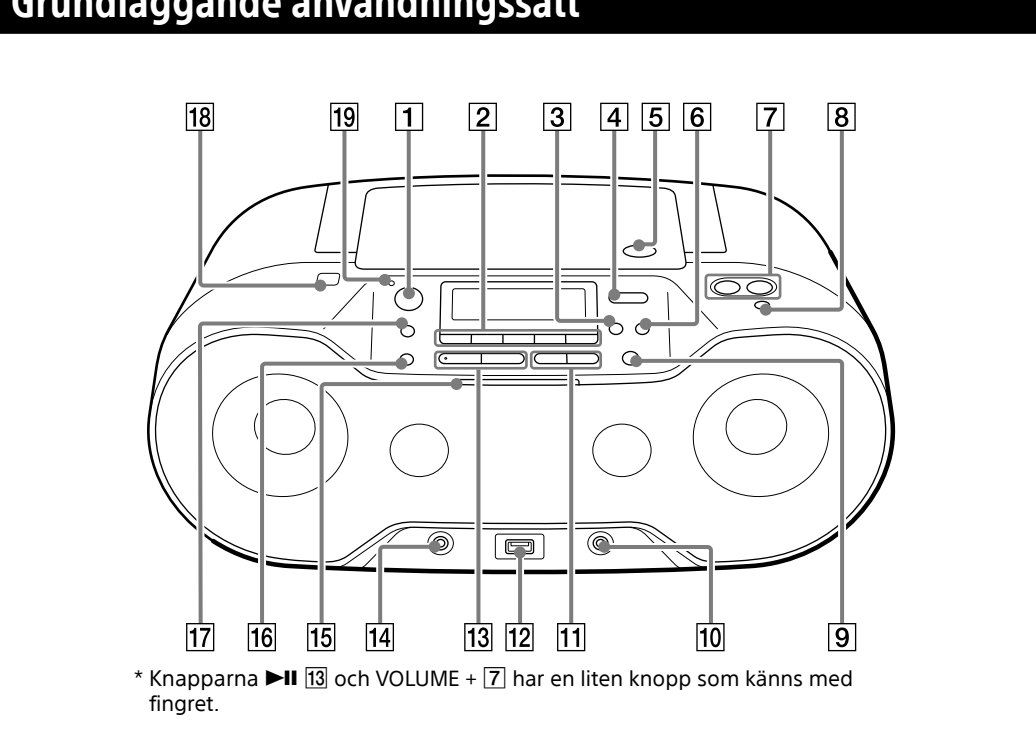

* Knapparna **1** till **13** och **VOLUME** + **7** har en liten knapp som känns med fingret.

Belysning
 har följande två funktioner.
Indikering av funktionslägesändring
När man går över till något av de fem olika funktionslägena ökar intensiteten för den vita belysningen i mitten för att meddela användaren om funktionslägesändringen. När man går över till en Bluetooth-funktion lyser belysningen på båda sidorna blått.

Innan du börjar använda anläggningen

För att slå på och stänga av anläggningen
Tryck på **OPERATE** . Det går även att slå på anläggningen med hjälp av funktionen för direkt påslagning (se nedan).





I den här bruksanvisningen beskrivs huvudsakligen de olika manövrerna när funktionen för direkt påslagning används.

För att använda funktionen för direkt påslagning
Tryck på **CD** , **USB** , **BLUETOOTH** , **RADIO DAB/FM**  eller **AUDIO IN**  medan anläggningen är avstängd. Strömmen slås på och motsvarande funktionsläge ställs in.

För att justera volymen
Tryck på **VOLUME** + eller – **7**. Volymen för den här anläggningen går att ställa in stegvis från 0 till 31. För det 31:a steget visas "VOL. MAX".

För att lyssna genom hörlurar
Anslut hörlurarna till hörlursuttaget  .

För att förstärka basen
Tryck på **MEGA BASS**  för att slå på displayen. Tryck en gång till på knappen för att återgå till normalt ljud.

För att stänga av ljudsynkroniseringsfunktionen
Tryck på **CD** , **USB** , **BLUETOOTH** , **RADIO DAB/FM**  eller **AUDIO IN**  medan anläggningen är avstängd. Strömmen slås på och motsvarande funktionsläge ställs in.

HÄLI LIGHT SYNC  intryckt tills "LIGHT SYNC OFF" visas på displayen.

För att slå på funktionen håller man samma knapp intryckt tills "LIGHT SYNC ON" visas på displayen.

För att spela musikskivor

Följande sorters skivor går att spela i den här anläggningen.



—Ljud-CD-skivor som innehåller CD-DA-spår som är inspelade i CD-DA-skivformat
—CD-R/CD-RW-skivor som innehåller MP3- eller WMA-ljudfiler inspelade enligt ISO 9660 Nivå 1/Nivå 2 eller Joliet

1 Tryck på **CD**  för att gå över till CD-läget.



2 Tryck på **PUSH OPEN/CLOSE**  , och lägg i en skiva i CD-facket med etikettsidan upp.

Tryck försiktigt i mitten på skivan när du lägger i den tills det klickar till och skivan sitter fast i skivhållaren.

Etikettsidan upp

3 Tryck på **PUSH OPEN/CLOSE**   så att luckan till CD-facket stängs ordentligt. (Exempel: när en ljud-CD-skiva är lagad)

Totalt antal spår

3 Tryck på **PUSH OPEN/CLOSE**   så att luckan till CD-facket stängs ordentligt. (Exempel: när en ljud-CD-skiva är lagad)

Totalt antal spår

Total speltid

(Exempel: när en MP3/WMA-skiva är lagad)

Totalt antal mappar*

* Om det bara finns MP3/WMA-filer i rotkatalogen (mappen "ROOT") visas "FLDR" på displayen.

4 Tryck på **1**  för att starta uppspelningen.



Spårnumr eller MP3/WMA-filnummer



Speltid

När man spelar en MP3/WMA-skiva visas först mappnamnet¹⁾ och lätteln innan speltiden²⁾ visas.
¹⁾ Om det inte finns någon mapp visas "ROOT" på displayen.
²⁾ Om speltiden är längre än 100 minuter visas "..." på displayen.

Övriga manövrer





För att Pausa
Tryck på **1** . Tryck en gång till på knappen för att fortsätta med uppspelningen.

Stoppa uppspelningen
Tryck på **1** . När man trycker på **1**  efter det att uppspelingen har stoppats, startar uppspelningen om från början på det första spåret/den första filen.

Avbryta funktionen för återupptagen uppspelning
Tryck två gånger på **1** . När man trycker på **1**  efter att ha avbrutit den återupptagna uppspelningen, startar uppspelningen om från början på det första spåret/den första filen.

Välja mapp på en MP3/WMA-skiva
Tryck på **1**  (Mapp) + eller – **4**.

Välja spår/fil
Tryck på **1**  eller **1**   . Spår/filerna stegas fram ett/en i taget.

Hitta ett visst ställe i ett spår/ en fil
Håll **1**  eller **1**   intryckt ställe i ett spår/ en fil under uppspelningens gång och släpp sedan knappen på önskat ställe. När man söker efter ett visst ställe i pausläge trycker man på **1**   för att starta uppspelningen när önskat ställe har hittats.

Tips
Den återupptagna uppspelningen avbryts om man trycker på **1** . Öppnar CD-facket, eller stänger av anläggningen.

Observera

- Om anläggningen påbörjas i läget för slumpspeling eller upprepad speling, ändras spelatiet automatiskt till normal speling.

För att byta spelstätt
Tryck uppregade gånger på **MODE**   medan USB-enheten är i stoppläge. Se "För att välja spelstätt" på baksidan för närmare detaljer.

Att observera angående USB-enheter

- Det kan ta lång tid innan uppspelingen startar om:
 - mappstrukturen är väldigt komplicerad.
 - USB-enheten är nästan full.

För att byta spelstätt
Tryck uppregade gånger på **MODE**   medan USB-enheten är i stoppläge. Se "För att välja spelstätt" på baksidan för närmare detaljer.



Att observera angående USB-enheter

- Det kan ta lång tid innan uppspelingen startar om:
 - mappstrukturen är väldigt komplicerad.
 - USB-enheten är nästan full.

För att byta spelstätt
Tryck uppregade gånger på **MODE**   medan USB-enheten är i stoppläge. Se "För att välja spelstätt" på baksidan för närmare detaljer.

Att observera angående USB-enheter

- Det kan ta lång tid innan uppspelingen startar om:
 - mappstrukturen är väldigt komplicerad.
 - USB-enheten är nästan full.

För att byta spelstätt
Tryck uppregade gånger på **MODE**   medan USB-enheten är i stoppläge. Se "För att välja spelstätt" på baksidan för närmare detaljer.



Att observera angående USB-enheter

- Det kan ta lång tid innan uppspelingen startar om:
 - mappstrukturen är väldigt komplicerad.
 - USB-enheten är nästan full.

För att byta spelstätt
Tryck uppregade gånger på **MODE**   medan USB-enheten är i stoppläge. Se "För att välja spelstätt" på baksidan för närmare detaljer.



Att observera angående USB-enheter

- Det kan ta lång tid innan uppspelingen startar om:
 - mappstrukturen är väldigt komplicerad.
 - USB-enheten är nästan full.

För att byta spelstätt
Tryck uppregade gånger på **MODE**   medan USB-enheten är i stoppläge. Se "För att välja spelstätt" på baksidan för närmare detaljer.



Att observera angående USB-enheter

- Det kan ta lång tid innan uppspelingen startar om:
 - mappstrukturen är väldigt komplicerad.
 - USB-enheten är nästan full.

För att byta spelstätt
Tryck uppregade gånger på **MODE**   medan USB-enheten är i stoppläge. Se "För att välja spelstätt" på baksidan för närmare detaljer.

Att observera angående USB-enheter

- Det kan ta lång tid innan uppspelingen startar om:
 - mappstrukturen är väldigt komplicerad.
 - USB-enheten är nästan full.

För att byta spelstätt
Tryck uppregade gånger på **MODE**   medan USB-enheten är i stoppläge. Se "För att välja spelstätt" på baksidan för närmare detaljer.

Att observera angående USB-enheter

- Det kan ta lång tid innan uppspelingen startar om:
 - mappstrukturen är väldigt komplicerad.
 - USB-enheten är nästan full.

För att byta spelstätt
Tryck uppregade gånger på **MODE**   medan USB-enheten är i stoppläge. Se "För att välja spelstätt" på baksidan för närmare detaljer.

Att observera angående USB-enheter

- Det kan ta lång tid innan uppspelingen startar om:
 - mappstrukturen är väldigt komplicerad.
 - USB-enheten är nästan full.

För att byta spelstätt
Tryck uppregade gånger på **MODE**   medan USB-enheten är i stoppläge. Se "För att välja spelstätt" på baksidan för närmare detaljer.

Att observera angående USB-enheter

- Det kan ta lång tid innan uppspelingen startar om:
 - mappstrukturen är väldigt komplicerad.
 - USB-enheten är nästan full.

För att byta spelstätt
Tryck uppregade gånger på **MODE**   medan USB-enheten är i stoppläge. Se "För att välja spelstätt" på baksidan för närmare detaljer.

Att observera angående USB-enheter

- Det kan ta lång tid innan uppspelingen startar om:
 - mappstrukturen är väldigt komplicerad.
 - USB-enheten är nästan full.

För att byta spelstätt
Tryck uppregade gånger på **MODE**   medan USB-enheten är i stoppläge. Se "För att välja spelstätt" på baksidan för närmare detaljer.

Att observera angående USB-enheter

- Det kan ta lång tid innan uppspelingen startar om:
 - mappstrukturen är väldigt komplicerad.
 - USB-enheten är nästan full.

För att byta spelstätt
Tryck uppregade gånger på **MODE**   medan USB-enheten är i stoppläge. Se "För att välja spelstätt" på baksidan för närmare detaljer.

Att observera angående USB-enheter

- Det kan ta lång tid innan uppspelingen startar om:
 - mappstrukturen är väldigt komplicerad.
 - USB-enheten är nästan full.

För att byta spelstätt
Tryck uppregade gånger på **MODE**   medan USB-enheten är i stoppläge. Se "För att välja spelstätt" på baksidan för närmare detaljer.



Att observera angående USB-enheter

- Det kan ta lång tid innan uppspelingen startar om:
 - mappstrukturen är väldigt komplicerad.
 - USB-enheten är nästan full.

För att byta spelstätt
Tryck uppregade gånger på **MODE**   medan USB-enheten är i stoppläge. Se "För att välja spelstätt" på baksidan för närmare detaljer.

Att observera angående USB-enheter

- Det kan ta lång tid innan uppspelingen startar om:
 - mappstrukturen är väldigt komplicerad.
 - USB-enheten är nästan full.

För att byta spelstätt
Tryck uppregade gånger på **MODE**   medan USB-enheten är i stoppläge. Se "För att välja spelstätt" på baksidan för närmare detaljer.

Att observera angående USB-enheter

- Det kan ta lång tid innan uppspelingen startar om:
 - mappstrukturen är väldigt komplicerad.
 - USB-enheten är nästan full.

För att byta spelstätt
Tryck uppregade gånger på **MODE**   medan USB-enheten är i stoppläge. Se "För att välja spelstätt" på baksidan för närmare detaljer.

Att observera angående USB-enheter

- Det kan ta lång tid innan uppspelingen startar om:
 - mappstrukturen är väldigt komplicerad.
 - USB-enheten är nästan full.

Övriga manövrer

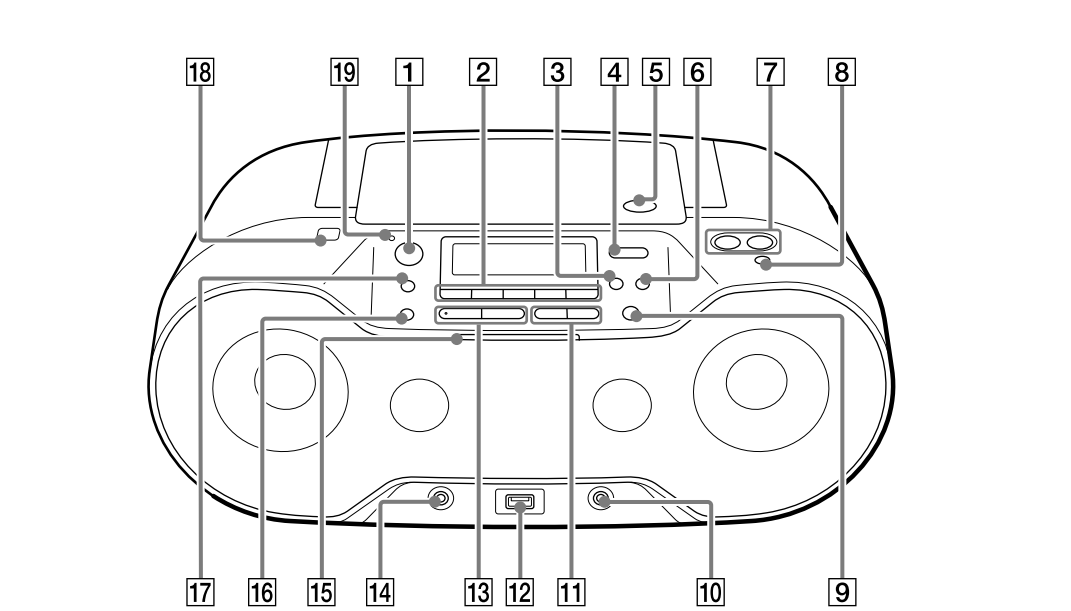

Hur man använder displayen

För att kontrollera MP3/WMA-filinformation

Tryck uppregade gånger på DISPLAY ▮ medan en MP3/WMA-fil på en skiva eller i en USB-enhet spelas.

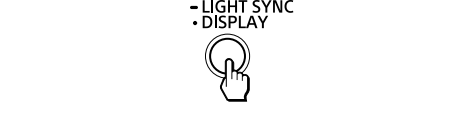

Informationen på displayen ändras i följande ordning:



För att kontrollera det lediga utrymmet i USB-enheten

1 Tryck på MODE Ⓜ uppregade gånger för att lämna mappuppspelningsläget, mappupprepningsläget, läget för programmerad speling, respektive läget för uppräp program speling.

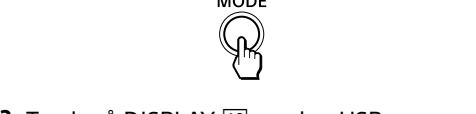

För att kontrollera USB-enheten

1 Tryck på MODE Ⓜ uppregade gånger för att lämna mappuppspelningsläget, mappupprepningsläget, läget för programmerad speling, respektive läget för uppräp program speling.

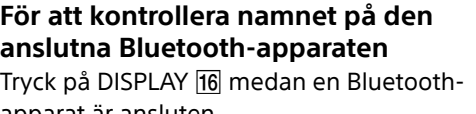

*FREE**G**FREE***M (återstående lagringsutrymme i apparaten i gigabyte/ megabyte) visas på displayen.

För att kontrollera namnet på den anslutna Bluetooth-apparaten

Tryck på DISPLAY ▮ medan en Bluetooth-apparat är ansluten.



För att kontrollera radioinformation

Tryck på DISPLAY ▮ uppregade gånger medan du lyssnar på radio.

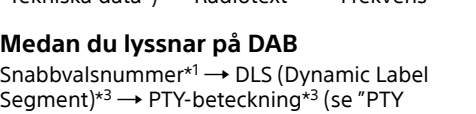

Informationen på displayen ändras i följande ordning:

Medan du lyssnar på FM
Snabbvalsnummer¹ → Stationsnamn² → PTY-beteckning³ (se "PTY (programtyp)" i "Tekniska data") → Radiotext⁴ → Frekvens

Medan du lyssnar på DAB
Snabbvalsnummer¹ → DLS (Dynamic Label Segment)² → PTY-beteckning³ (se "PTY (programtyp)" i "Tekniska data") → Ensemblenamn⁴ → Kanal → Bitttal⁴ → Signalnivå⁴ → Komponentnamn

Tryck på ENTER Ⓜ för att återgå till den vanliga displayen.

*Snabbvalsnummet visas bara när du lyssnar på en förordrad radiostation.
²Det kan handöas att "NO PS", "NO PTY" eller "NO TEXT" visas om RDS-sändning inte tas emot ordentligt eller om stationen inte erbjuder RDS-tjänster.
³Det kan handöas att "NO DLS", "NO PTY" eller "NOSIGNAL" visas om ingen DLS, ingen PTY-beteckning respektive inget ensemblenamn tas emot.
⁴Det kan handöas att "-" visas om inget bitttal eller ingen signal tas emot.

Angående RDS-funktionerna

Vad är RDS?
RDS (Radio Data System) är ett system som infördes 1987 av Europeiska radio- och TV-unionen (EBU) och som gör det möjligt att ta emot information som t.ex. stationsnamn via underbärssignalen på 57 Hz för FM-sändningar. Vika sorters RDS-data som finns tillgängliga varierar dock i olika områden. Därför kan det handöas att det inte alltid går att ta emot RDS-information.

Hur man använder RDS-funktionerna

Den här anläggningen har stöd för följande RDS-funktioner:

RDS-funktion	Beskrivning
Stationsnamn-	Namnet på den station du lyssnar på visas.
PTY	Anger vilken typ av (programtyp) program som tas emot.
RT (radiotext)	Textinformation i fritt format visas.

Observera

* RDS-funktionerna aktiveras inte om den mottagna FM-stationen inte sänder några RDS-data. Det kan även handöas att de inte fungerar ordentligt i områden där RDS-sändningar fortfarande befinner sig på experimentstadiet.
* Om radiostationen som tas emot är svag kan det ta en stund att ta emot RDS-data.

För att välja spelsätt

Det går att ställa in anläggningen på att spela spår eller filer uppregade gånger eller i slumpvis ordning medan skivan/USB-enheten är i stoppläge.

Tryck på MODE Ⓜ uppregade gånger.

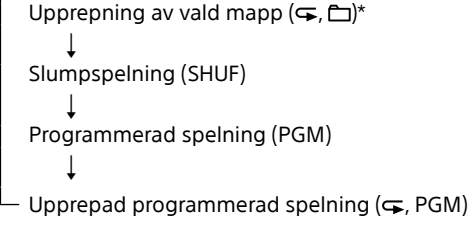

För varje gång man trycker på knappen ändras indikeringen på följande sätt:

→ Normal speling (ingen indikering)

→ Upprepning av en enda fil (☞¹)

→ Upprepning av alla filer (☞)

→ Uppspeling av vald mapp (☞²)

→ Upprepning av vald mapp (☞²)

→ Slumpspeling (SHUF)

→ Programmerad speling (PGM)

→ Upprepad programmerad speling (☞, PGM)

* Dessa funktioner går bara att använda vid uppspeling av MP3/WMA-filer i en MP3/WMA-skiva eller i en USB-enhet.

För att se information om inprogrammerade spår/filer

När man har skapat ett program går det att kontrollera information om de inprogrammerade spårerna/filerna.

När man trycker på DISPLAY ▮ uppregade gånger ändras det som visas på displayen på följande sätt:

Totalt antal inprogrammerade steg ↔ Sist inprogrammerade spår/filnummer och total speltid ²

* För MP3/WMA-skivor och USB-enheter visas "----".

För att lämna läget för programmerad speling

Tryck först på ▮ ▮ ▮ för att stoppa uppspelingen, och tryck sedan på MODE Ⓜ uppregade gånger tills "PGM" släcks på displayen.

För att radera alla spår/filer i nuvarande program

Stoppa uppspelingen, och tryck sedan på ▮ ▮ ▮ ▮ "NO STEP" tänds på displayen, och sedan går det att mata in ett nytt program enligt proceduren i "För att skapa ditt eget program (programmerad speling)".

För att spela spår/filer uppregade gånger (upprepad speling)

Det går att ställa in anläggningen på att upprepa CD-DA-spår på en ljud-CD-skiva, eller MP3/WMA-filer på en CD-R/CD-RW-skiva eller i en USB-enhet i läget för normal eller programmerad speling.

1 Tryck på CD Ⓜ eller USB Ⓜ för att gå över till CD-läget respektive USB-läget.

2 Gör på följande sätt.

För att upprepa Gör så här
Ett enda spår/ en enda fil
1 Tryck på MODE Ⓜ uppregade gånger tills "☞" visas på displayen.
2 Tryck på ⏪ eller ⏩ Ⓜ för att välja det spår/den fil du vill upprepa. Om du vill ange en viss mapp med MP3/WMA-filer, så tryck först på Ⓜ (Mapp) + eller + Ⓜ för att välja mapp, och tryck sedan på ⏪ eller ⏩ Ⓜ för att välja fil.
3 Tryck på ⏪ Ⓜ Ⓜ för att starta den uppregade spelingen.
Vald mapp på en MP3/WMA-skiva eller i en USB-enhet
1 Tryck på MODE Ⓜ uppregade gånger tills "☞" visas på displayen.
2 Välj mapp genom att trycka på Ⓜ (Mapp) + eller + Ⓜ
3 Tryck på ⏪ Ⓜ Ⓜ för att starta den uppregade spelingen.
Alla spår/filer
1 Tryck på MODE Ⓜ uppregade gånger tills "☞" visas på displayen.
2 Tryck på ⏪ Ⓜ Ⓜ för att starta den uppregade spelingen.

Vald mapp på en MP3/WMA-skiva eller i en USB-enhet
1 Tryck på MODE Ⓜ uppregade gånger tills "☞" visas på displayen.
2 Tryck på ⏪ Ⓜ Ⓜ för att starta den uppregade spelingen.
Inprogrammerade spår/filer
1 Programera in spår/filer (se "För att skapa ditt eget program (programmerad speling)").
2 Tryck på MODE Ⓜ tills "PGM" och "☞" visas på displayen.
3 Tryck på ⏪ Ⓜ Ⓜ för att starta den uppregade spelingen.

Vald mapp på en MP3/WMA-skiva eller i en USB-enhet
1 Tryck på MODE Ⓜ uppregade gånger tills "☞" visas på displayen.
2 Välj mapp genom att trycka på Ⓜ (Mapp) + eller + Ⓜ
3 Tryck på ⏪ Ⓜ Ⓜ för att starta den uppregade spelingen.
Inprogrammerade spår/filer
1 Programera in spår/filer (se "För att skapa ditt eget program (programmerad speling)").
2 Tryck på MODE Ⓜ tills "PGM" och "☞" visas på displayen.
3 Tryck på ⏪ Ⓜ Ⓜ för att starta den uppregade spelingen.

*Om filen saknar motsvarande ID3- eller WMA-taginformation, rullas filnamnet, "NO ARTIST" och "NO ALBUM" fram över displayen i stället för lättiteln, artistnamnet respektive albumnamnet. *Artistnamnet eller albumnamnet ändras till denna information efter ett par sekunder.

För att avbryta upprepningen

Tryck först på ▮ ▮ ▮ för att stoppa uppspelingen, och tryck sedan på MODE Ⓜ uppregade gånger tills "☞" respektive "☞¹" släcks på displayen.

För att spela spår/filer i slumpmässig ordning (slumpspeling)

Det går att ställa in anläggningen på att spela CD-DA-spår på en ljud-CD-skiva, eller MP3/WMA-filer på en CD-R/CD-RW-skiva eller i en USB-enhet i slumpmässig ordning.

1 Tryck på CD Ⓜ eller USB Ⓜ för att gå över till CD-läget respektive USB-läget.

2 Tryck på MODE Ⓜ uppregade gånger tills "SHUF" tänds på displayen.

3 Tryck på ⏪ Ⓜ Ⓜ för att starta slumpspelingen.

Spåret/filen lagras i programmet. Programstegsnumret visas följt av den totala speltiden (Exempel: en ljud-CD)

För att avbryta slumpspelingen
Tryck först på ▮ ▮ ▮ för att stoppa uppspelingen, och tryck sedan på MODE Ⓜ uppregade gånger tills "SHUF" släcks på displayen.

Tips
* Under slumpspeling går det inte att hoppa till föregående/nästa spår/fil genom att trycka på ⏪ eller ⏩
* Funktionen för återupptagen uppspeling går att använda när slumpspeling används i USB-läget. Tryck på ⏪ Ⓜ efter att ha stoppat slumpspelingen genom att trycka på ▮ ▮ ▮ Slumpspelingen startar från samma ställe som där den avbröts föra gången.

För att skapa ditt eget program (programerad speling)

Du kan själv bestämma spelordningen för upp till 25 spår/filer på en skiva eller i en USB-enhet.

1 Tryck på CD Ⓜ eller USB Ⓜ för att gå över till CD-läget respektive USB-läget.

2 Tryck på MODE Ⓜ uppregade gånger tills "PGM" tänds på displayen.

3 Tryck på ⏪ eller ⏩ Ⓜ för att välja spår/fil. Om du vill ange en viss mapp med MP3/WMA-filer, så tryck först på Ⓜ (Mapp) + eller + Ⓜ för att välja mapp, och tryck sedan på ⏪ eller ⏩ Ⓜ för att välja fil.

4 Tryck på ENTER Ⓜ.

Spåret/filen lagras i programmet. Programstegsnumret visas följt av den totala speltiden (Exempel: en ljud-CD)

Spåret/filen lagras i programmet. Programstegsnumret visas följt av den totala speltiden (Exempel: en ljud-CD)

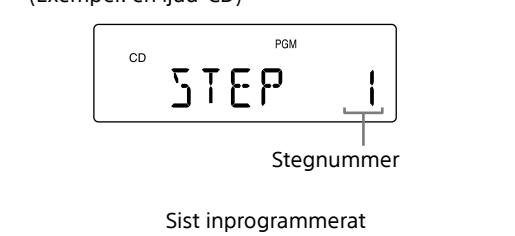

För varje gång man trycker på knappen ändras indikeringen på följande sätt:

→ Normal speling (ingen indikering)

→ Upprepning av en enda fil (☞¹)

→ Upprepning av alla filer (☞)

→ Uppspeling av vald mapp (☞²)

→ Upprepning av vald mapp (☞²)

→ Slumpspeling (SHUF)

→ Programmerad speling (PGM)

→ Upprepad programmerad speling (☞, PGM)

*Om man försöker programmera in 26 eller fler spår/filer tänds "FULL" på displayen.
Observera
Om man försöker programmera in 26 eller fler spår/filer tänds "FULL" på displayen.

Tips
Funktionen för återupptagen uppspeling går att använda när programmerad speling används i USB-läget. Tryck på ⏪ Ⓜ efter att ha stoppat den programmerade spelingen genom att trycka på ▮ ▮ ▮ Den programmerade spelingen startar från samma ställe som där den avbröts föra gången.

Övrig information

Kompatibla apparater

Kompatibla USB-enheter
USB-enheter måste uppfylla följande kompatibilitetskrav för att gå använda. Kontrollera att apparaten uppfyller kraven innan du använder den tillsammans med den här anläggningen.

- Kompatibilitet med USB 2.0 (Full Speed)
- Stöd för Mass Storage-läge

* Mass Storage är ett läge som gör en USB-enhet åtkomlig från en värdenhet för att därigenom möjliggöra filöverföring. De flesta USB-enheter har stöd för Mass Storage-läge.

För att lämna läget i USB-enheten för uppspeling eller inspelning
USB-enhet har 'net' är ett minne (t.ex. ett terminerme och ett minneskort) går det att välja vilket minne som ska användas innan uppspelingen eller inspelningen startas. Ölöm inte att välja minne innan du startar uppspelingen eller inspelningen, eftersom det inte går att välja minne när manövern väl är igång.

1 Anslut USB-enheten till ↔(USB)-uttaget Ⓜ.
2 Tryck på USB Ⓜ för att gå över till USB-läget.
3 Tryck på USB-MEMORY SELECT Ⓜ tills "SELECT" visas på displayen.
4 Tryck på ENTER Ⓜ.
5 Tryck på ⏪ eller ⏩ Ⓜ uppregade gånger för att välja minnesnummer. Minnets namn visas. Namnet kan visas på olika sätt beroende på USB-enhetens specifikationer. Om det bara finns ett enda minne att välja, så gå vidare till steg 6.
6 Tryck på ENTER Ⓜ.

Att observera angående USB-enheter
* Vi kan inte garantera att alla funktioner alltid fungerar, även om USB-enheten uppfyller kompatibilitetsvillkoren.
* När en USB-enhet ansluts avläser anläggningen alla filerna i USB-enheten. Om det finns många mappar eller USB-enheten kan det ta lång tid för anläggningen att läsa in dem.
* Undvik att ansluta USB-enheter till den här anläggningen via ett nätverk.
* Med somliga anslutna USB-enheter kan det handöas att det tar en stund från det att man utför en manövern till det den faktiskt utförs i den här anläggningen.

2 Håll RADIO DAB/FM-SCAN Ⓜ intryckt tills "AUTO" börjar blinka på displayen.

3 Tryck på ENTER Ⓜ för att lagra stationen. Stationerna lagras i minnet i ordning från låga till höga frekvenser.

1 Tryck på RADIO DAB/FM Ⓜ uppregade gånger för att välja "FM".
2 Håll RADIO DAB/FM-SCAN Ⓜ intryckt tills "AUTO" börjar blinka på displayen.
3 Tryck på ENTER Ⓜ för att lagra stationen. Stationerna lagras i minnet i ordning från låga till höga frekvenser.

Att observera angående USB-enheter
* Vi kan inte garantera att alla funktioner alltid fungerar, även om USB-enheten uppfyller kompatibilitetsvillkoren.
* När en USB-enhet ansluts avläser anläggningen alla filerna i USB-enheten. Om det finns många mappar eller USB-enheten kan det ta lång tid för anläggningen att läsa in dem.
* Undvik att ansluta USB-enheter till den här anläggningen via ett nätverk.
* Med somliga anslutna USB-enheter kan det handöas att det tar en stund från det att man utför en manövern till det den faktiskt utförs i den här anläggningen.

2 Ställ in önskad station.
3 Håll MANUAL PRESET Ⓜ intryckt tills "DAB-xx" respektive "FM-xx" börjar blinka på displayen. (Exempel: DAB)

1 Tryck på RADIO DAB/FM Ⓜ uppregade gånger för att välja radioband.
2 Ställ in önskad station.
3 Håll MANUAL PRESET Ⓜ intryckt tills "DAB-xx" respektive "FM-xx" börjar blinka på displayen. (Exempel: DAB)

1 Tryck på RADIO DAB/FM Ⓜ uppregade gånger för att välja radioband.
2 Ställ in önskad station.
3 Håll MANUAL PRESET Ⓜ intryckt tills "DAB-xx" respektive "FM-xx" börjar blinka på displayen. (Exempel: DAB)

1 Tryck på RADIO DAB/FM Ⓜ uppregade gånger för att välja radioband.
2 Ställ in önskad station.
3 Håll MANUAL PRESET Ⓜ intryckt tills "DAB-xx" respektive "FM-xx" börjar blinka på displayen. (Exempel: DAB)

1 Tryck på RADIO DAB/FM Ⓜ uppregade gånger för att välja radioband.
2 Ställ in önskad station.
3 Håll MANUAL PRESET Ⓜ intryckt tills "DAB-xx" respektive "FM-xx" börjar blinka på displayen. (Exempel: DAB)

1 Tryck på RADIO DAB/FM Ⓜ uppregade gånger för att välja radioband.
2 Ställ in önskad station.
3 Håll MANUAL PRESET Ⓜ intryckt tills "DAB-xx" respektive "FM-xx" börjar blinka på displayen. (Exempel: DAB)

1 Tryck på RADIO DAB/FM Ⓜ uppregade gånger för att välja radioband.
2 Ställ in önskad station.
3 Håll MANUAL PRESET Ⓜ intryckt tills "DAB-xx" respektive "FM-xx" börjar blinka på displayen. (Exempel: DAB)

1 Tryck på RADIO DAB/FM Ⓜ uppregade gånger för att välja radioband.
2 Ställ in önskad station.
3 Håll MANUAL PRESET Ⓜ intryckt tills "DAB-xx" respektive "FM-xx" börjar blinka på displayen. (Exempel: DAB)

1 Tryck på RADIO DAB/FM Ⓜ uppregade gånger för att välja radioband.
2 Ställ in önskad station.
3 Håll MANUAL PRESET Ⓜ intryckt tills "DAB-xx" respektive "FM-xx" börjar blinka på displayen. (Exempel: DAB)

1 Tryck på RADIO DAB/FM Ⓜ uppregade gånger för att välja radioband.
2 Ställ in önskad station.
3 Håll MANUAL PRESET Ⓜ intryckt tills "DAB-xx" respektive "FM-xx" börjar blinka på displayen. (Exempel: DAB)

1 Tryck på RADIO DAB/FM Ⓜ uppregade gånger för att välja radioband.
2 Ställ in önskad station.
3 Håll MANUAL PRESET Ⓜ intryckt tills "DAB-xx" respektive "FM-xx" börjar blinka på displayen. (Exempel: DAB)

1 Tryck på RADIO DAB/FM Ⓜ uppregade gånger för att välja radioband.
2 Ställ in önskad station.
3 Håll MANUAL PRESET Ⓜ intryckt tills "DAB-xx" respektive "FM-xx" börjar blinka på displayen. (Exempel: DAB)

1 Tryck på RADIO DAB/FM Ⓜ uppregade gånger för att välja radioband.
2 Ställ in önskad station.
3 Håll MANUAL PRESET Ⓜ intryckt tills "DAB-xx" respektive "FM-xx" börjar blinka på displayen. (Exempel: DAB)

1 Tryck på RADIO DAB/FM Ⓜ uppregade gånger för att välja radioband.
2 Ställ in önskad station.
3 Håll MANUAL PRESET Ⓜ intryckt tills "DAB-xx" respektive "FM-xx" börjar blinka på displayen. (Exempel: DAB)

1 Tryck på RADIO DAB/FM Ⓜ uppregade gånger för att välja radioband.
2 Ställ in önskad station.
3 Håll MANUAL PRESET Ⓜ intryckt tills "DAB-xx" respektive "FM-xx" börjar blinka på displayen. (Exempel: DAB)

1 Tryck på RADIO DAB/FM Ⓜ uppregade gånger för att välja radioband.
2 Ställ in önskad station.
3 Håll MANUAL PRESET Ⓜ intryckt tills "DAB-xx" respektive "FM-xx" börjar blinka på displayen. (Exempel: DAB)

1 Tryck på RADIO DAB/FM Ⓜ uppregade gånger för att välja radioband.
2 Ställ in önskad station.
3 Håll MANUAL PRESET Ⓜ intryckt tills "DAB-xx" respektive "FM-xx" börjar blinka på displayen. (Exempel: DAB)

1 Tryck på RADIO DAB/FM Ⓜ uppregade gånger för att välja radioband.
2 Ställ in önskad station.
3 Håll MANUAL PRESET Ⓜ intryckt tills "DAB-xx" respektive "FM-xx" börjar blinka på displayen. (Exempel: DAB)

1 Tryck på RADIO DAB/FM Ⓜ uppregade gånger för att välja radioband.
2 Ställ in önskad station.
3 Håll MANUAL PRESET Ⓜ intryckt tills "DAB-xx" respektive "FM-xx" börjar blinka på displayen. (Exempel: DAB)

1 Tryck på RADIO DAB/FM Ⓜ uppregade gånger för att välja radioband.
2 Ställ in önskad station.
3 Håll MANUAL PRESET Ⓜ intryckt tills "DAB-xx" respektive "FM-xx" börjar blinka på displayen. (Exempel: DAB)

1 Tryck på RADIO DAB/FM Ⓜ uppregade gånger för att välja radioband.
2 Ställ in önskad station.
3 Håll MANUAL PRESET Ⓜ intryckt tills "DAB-xx" respektive "FM-xx" börjar blinka på displayen. (Exempel: DAB)

1 Tryck på RADIO DAB/FM Ⓜ uppregade gånger för att välja radioband.
2 Ställ in önskad station.
3 Håll MANUAL PRESET Ⓜ intryckt tills "DAB-xx" respektive "FM-xx" börjar blinka på displayen. (Exempel: DAB)

1 Tryck på RADIO DAB/FM Ⓜ uppregade gånger för att välja radioband.
2 Ställ in önskad station.
3 Håll MANUAL PRESET Ⓜ intryckt tills "DAB-xx" respektive "FM-xx" börjar blinka på displayen. (Exempel: DAB)

1 Tryck på RADIO DAB/FM Ⓜ uppregade gånger för att välja radioband.
2 Ställ in önskad station.
3 Håll MANUAL PRESET Ⓜ intryckt tills "DAB-xx" respektive "FM-xx" börjar blinka på displayen. (Exempel: DAB)

1 Tryck på RADIO DAB/FM Ⓜ uppregade gånger för att välja radioband.
2 Ställ in önskad station.
3 Håll MANUAL PRESET Ⓜ intryckt tills "DAB-xx" respektive "FM-xx" börjar blinka på displayen. (Exempel: DAB)

1 Tryck på RADIO DAB/FM Ⓜ uppregade gånger för att välja radioband.
2 Ställ in önskad station.
3 Håll MANUAL PRESET Ⓜ intryckt tills "DAB-xx" respektive "FM-xx" börjar blinka på displayen. (Exempel: DAB)

1 Tryck på RADIO DAB/FM Ⓜ uppregade gånger för att välja radioband.
2 Ställ in önskad station.
3 Håll MANUAL PRESET Ⓜ intryckt tills "DAB-xx" respektive "FM-xx" börjar blinka på displayen. (Exempel: DAB)

1 Tryck på RADIO DAB/FM Ⓜ uppregade gånger för att välja radioband.
2 Ställ in önskad station.
3 Håll MANUAL PRESET Ⓜ intryckt tills "DAB-xx" respektive "FM-xx" börjar blinka på displayen. (Exempel: DAB)

1 Tryck på RADIO DAB/FM Ⓜ uppregade gånger för att välja radioband.
2 Ställ in önskad station.
3 Håll MANUAL PRESET Ⓜ intryckt tills "DAB-xx" respektive "FM-xx" börjar blinka på displayen. (Exempel: DAB)

1 Tryck på RADIO DAB/FM Ⓜ uppregade gånger för att välja radioband.
2 Ställ in önskad