

Kurzanleitung

So installieren Sie die mitgelieferte Software
So verwenden Sie den „WALKMAN“

NWZ-W273S/W274S



Aufrufen der Online-Hilfe (komplette Version).
<http://rd1.sony.net/help/dmp/nwzw270s/de/>

Informationen zu den Handbüchern

Diese Kurzanleitung enthält die grundlegenden Betriebs- sowie Installationsanweisungen für die mitgelieferte Software.

In der nach der Installation der mitgelieferten Software enthaltenen Hilfe (HTML-Dokument) finden Sie ausführliche Informationen und Betriebsanweisungen.



* 4 4 7 6 0 3 9 3 2 * (1)

Inhalt

Bitte überprüfen Sie die Zubehörteile im Paket.

„WALKMAN“ (1)

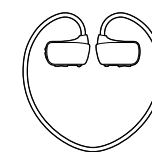

USB-Station (1)

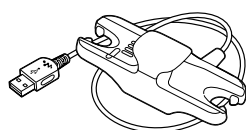

Ohrstöpsel (1 Satz)

Schwimmohrstöpsel (1 Satz)

Arretierband (1)

Kurzanleitung (dieses Handbuch)

Verwenden des Walkman während des Schwimmens

Informationen zum Betriebssystem

Vergewissern Sie sich, dass das Betriebssystem Windows XP*¹ (Service Pack 3 oder höher), Windows Vista*² (Service Pack 2 oder höher), Windows 7*² (Service Pack 1 oder höher) oder Windows 8 verwendet wird.

*¹ Ausgenommen 64-Bit-Versionen des Betriebssystems.

*² Der [Kompatibilitätsmodus] unter Windows XP wird nicht unterstützt.

Stellen Sie bei einem Mac Computer sicher, dass das Betriebssystem Mac OS X v10.6 oder höher verwendet wird.

Es werden nur die oben genannten Betriebssysteme unterstützt.

Anschließen des Walkman an die USB-Station (mitgeliefert) und Aufladen des Akkus

Damit Ihr Walkman mit einem Computer verbunden werden kann, muss er korrekt an die USB-Station angeschlossen werden.

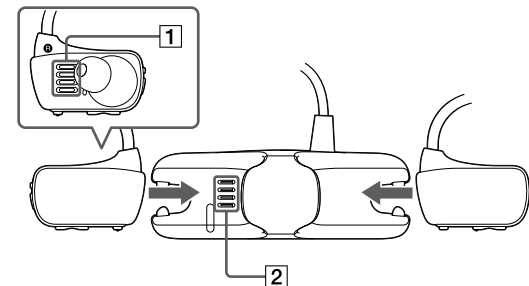

1 Trocknen Sie die Anschlüsse des Walkman (**1**) bei Bedarf mit einem weichen trockenen Tuch.

2 Schließen Sie den Walkman an die USB-Station an.

Stellen Sie sicher, dass sich die Anschlüsse von Walkman (**1**) und USB-Station (**2**) berühren.

3 Schließen Sie den Walkman über die USB-Station an einen eingeschalteten Computer an.

- Falls ein Bildschirm angezeigt wird, auf dem mehrere Aktionen zur Auswahl stehen, klicken Sie auf „Abbrechen“. Der Ladevorgang beginnt.
- Vergewissern Sie sich, dass die OPR-Anzeige im Fenster an der USB-Station rot leuchtet.

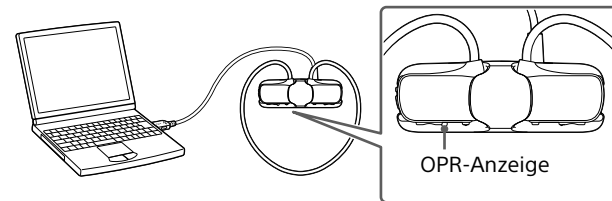

Hinweise zum Laden mit dem Computer

- Der Akku muss geladen werden, wenn die OPR-Anzeige in rot schnell blinkt.
- Während des Ladevorgangs gibt die Anzeige Aufschluss über den Akkuladestatus des Walkman. Sie können den Status der OPR-Anzeige über das OPR-Anzeigenfenster an der USB-Station ablesen.
Leuchtet rot: Wird geladen
Leuchtet nicht: Voll aufgeladen oder kein Ladevorgang
- Die Ladedauer beträgt ca. 1,5 Stunden. Sobald der Walkman vollständig aufgeladen ist, trennen Sie ihn vom Computer.
- Bei einem Mac Computer klicken Sie auf das Auswurfsymbol neben [WALKMAN] in der Seitenleiste des Finders, um den Walkman vom Computer zu trennen.
- Der Walkman wird nicht geladen, wenn der Computer in einen Stromsparmodus (Energiespar- oder Ruhezustandsmodus) übergeht. In diesem Fall wird sogar der Akku entladen.
- Bei der erstmaligen Verwendung des Walkman oder der erstmaligen Verwendung nach längerer Zeit kann es einige Minuten dauern, bis der Walkman vom Computer erkannt wird; dies gilt auch dann, wenn der Ladevorgang bereits begonnen hat (die OPR-Anzeige leuchtet rot). Wenn Sie den Walkman an den Computer anschließen, prüfen Sie nach etwa 5 Minuten, ob er vom Computer erkannt wird.

So installieren Sie die mitgelieferte Software

Installieren von WALKMAN Guide und Media Go (für Windows)

1 Schließen Sie den Walkman über die USB-Station (mitgeliefert) an einen eingeschalteten Computer an.

2 Wählen Sie am Computer die Optionen in der folgenden Reihenfolge aus.

- Windows 7 oder frühere Version: Klicken Sie auf [Start] – [Computer] oder [Arbeitsplatz] – [WALKMAN] – [Storage Media] – [FOR_WINDOWS].
- Windows 8: Klicken Sie auf dem [Startbildschirm] auf [Desktop], um den [Explorer] zu öffnen. Klicken Sie in der Liste [Computer] auf [WALKMAN] – [Storage Media] – [FOR_WINDOWS].

3 Doppelklicken Sie auf [Setup.exe].

Der Installationsassistent wird angezeigt.

- Wenn Sie [Setup.exe] ausführen, wird die im Ordner [FOR_WINDOWS] Ihres Walkman gespeicherte Datei [Setup.exe] zu Sicherungszwecken auf Ihren Computer kopiert, und WALKMAN Guide und Media Go werden auf Ihrem Computer installiert.
- Wird die Datei [Setup.exe] nicht gestartet, kopieren Sie [Setup.exe] auf Ihren Desktop und doppelklicken Sie auf die Datei.

4 Befolgen Sie die Anweisungen auf dem Bildschirm.

Nach Abschluss des Installationsassistenten werden die Verknüpfungen WALKMAN Guide und Media Go auf dem Desktop Ihres Computers angezeigt. Die Hilfe ist im WALKMAN Guide enthalten.

Installieren der Hilfe und der Software Content Transfer (für Mac)

1 Schließen Sie den Walkman über die USB-Station (mitgeliefert) an einen eingeschalteten Computer an.

2 Klicken Sie auf [WALKMAN] in der Seitenleiste des Finders und öffnen Sie dann den Ordner [FOR_MAC].

3 Doppelklicken Sie auf das Installationssymbol der gewünschten Software:

Zur Installation der Hilfe: [Help_Guide_Installer_for_Mac]
Zu Installation der Software Content Transfer: [ContentTransfer.pkg]

4 Befolgen Sie die Anweisungen auf dem Bildschirm.

Nachdem die Installation beendet ist, wird das Alias (Verknüpfung) der installierten Software (Hilfe oder die Software Content Transfer) auf dem Desktop des Computers angezeigt.

🔧 Tipp

- Kopieren Sie den Ordner [FOR_MAC] ggf. zu Sicherungszwecken auf Ihren Mac-Computer, bevor Sie die Software von Ihrem Walkman entfernen.

Komponenten und Regler

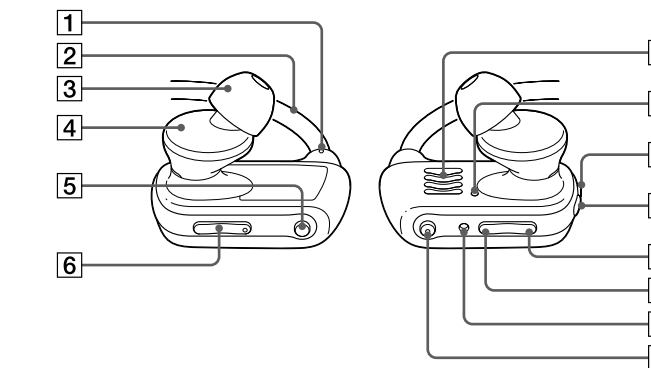

1 Tastpunkt

2 Halsband

3 Ohrstöpsel

4 Kopfhörerbereich

5 Taste P.LIST

(Wiedergabeliste)/SHUF (Zufallswiedergabe)

6 Taste VOL +*1/-

7 Anschlüsse

8 Anzeige OPR (Betrieb)

9 Sperrschalter für die Inbetriebnahme

10 Taste ⏻ (Netzschalter)

11 Taste Zurück

12 Taste Weiter

13 Taste RESET

14 Taste ▶||*1

*¹ Auf dieser Taste befinden sich fühlbare Punkte. Dadurch wird die Tastenbedienung erleichtert.

Lautstärkeregelung (gilt nur für Länder/Regionen, die den europäischen Richtlinien unterliegen)

Wenn Sie die Lautstärke zum ersten Mal über einem festgelegten Pegel*1 einstellen, werden zum Schutz Ihres Gehörs ein Alarm (Signalton) und die Warnung „Check the volume level“ ausgegeben. Sie können den Alarm und die Warnung deaktivieren, indem Sie eine beliebige Taste drücken.

Hinweis

- Nachdem Sie den Alarm und die Warnung deaktiviert haben, können Sie die Lautstärke über dem festgelegten Pegel*1 einstellen.
- Nach der ersten Warnung werden der Alarm und die Warnung jeweils nach 20 Stunden Gesamtbetriebszeit wiederholt, wenn die Lautstärke über dem festgelegten Pegel*1 eingestellt wird; in diesem Fall wird die Lautstärke automatisch auf den Pegel [7] zurückgesetzt.
- Wenn Sie die Lautstärke über dem festgelegten Pegel*1 eingestellt haben und den Walkman ausschalten, wird die Lautstärke automatisch wieder auf den festgelegten Pegel*1 geändert.

*1 Festgelegter Pegel = [18]

So befestigen Sie die Ohrhörer

Verwenden Sie Ohrhörer einer anderen Größe, oder passen Sie ihren Sitz an. Die Ohrhörer sollten links und rechts bequem im Ohr sitzen, damit eine gute Klangqualität und die für Sie beste Passform gewährleistet ist. Separat erhältliche Ersatz-Ohrhörer können bei Ihrem Sony-Fachhändler vor Ort bestellt werden.

- Befestigen Sie die Ohrstöpsel ② so am Kopfhörer, dass die Spitze des inneren Teils der Ohrstöpsel auf der Position ① des vorstehenden Bereichs am Kopfhörer sitzt.
- Achten Sie darauf, dass die Ohrhörer gerade und nicht schräg eingesetzt sind; anderenfalls könnten sich die Ohrhörer lösen und in Ihrem Ohr bleiben.

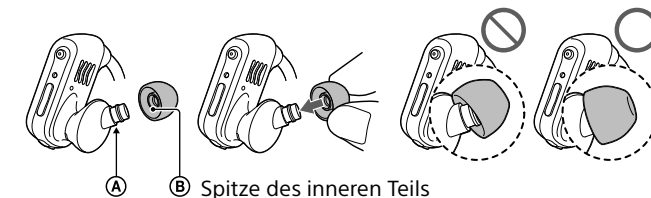

So schalten Sie den Walkman ein und setzen ihn auf

1 Prüfen Sie, welches das linke (L) und rechte (R) Teil des Walkman ist.

2 Schieben Sie den Sperrschalter in die entsprechende Position, um die Sperre der Taste ⏻ (Strom) aufzuheben.

3 Halten Sie die Taste ⏻ (Strom) rechts (R) ca. 3 Sekunden lang gedrückt, um den Walkman einzuschalten.

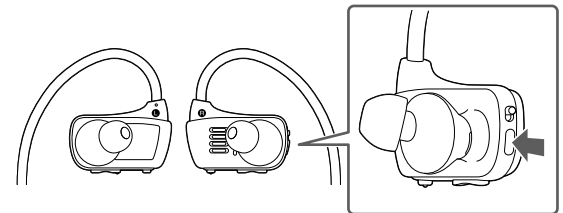

4 Hängen Sie sich das Halsband über die Ohren und hinter den Kopf.

5 Setzen Sie die Kopfhörerbereiche in die Ohren ein.

6 Passen Sie den Walkman so an, dass er bequem sitzt.

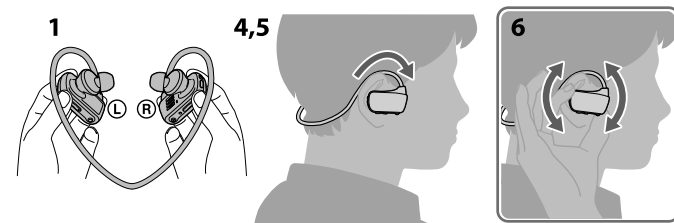

Hinweis

- Wenn der Walkman nicht bequem sitzt, tauschen Sie die Ohrhörer aus. Informationen hierzu finden Sie unter „So befestigen Sie die Ohrstöpsel“.

So verhindern Sie, dass sich der Walkman versehentlich löst

Befestigen Sie das einstellbare Band am Halsband, bevor Sie den Walkman aufsetzen.

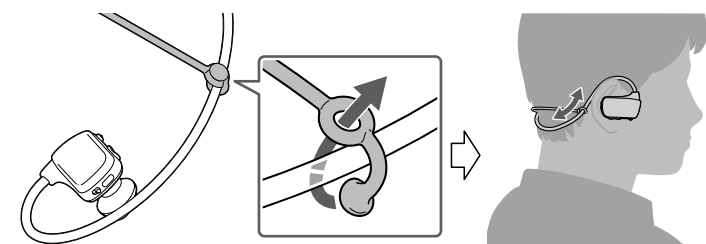

Hinweis

- Stellen Sie dann das einstellbare Band bei aufgesetztem Walkman auf eine bequeme Position ein.

💡 Tipp

- Löst sich der Walkman beim Schwimmen, fixieren Sie das einstellbare Band mit dem Kopfband Ihrer Schwimmbrille.

Abnehmen des Walkman

Bewegen Sie den Walkman vorsichtig nach oben und unten, um ihn von den Ohren abzunehmen.

Hinweis

- Wenn die Ohrstöpsel fest in Ihren Ohren sitzen und Sie den Walkman abrupt entfernen, besteht die Gefahr, dass Ihre Ohren bzw. Ihr Trommelfell verletzt werden oder die Ohrstöpsel in Ihren Ohren stecken bleiben.

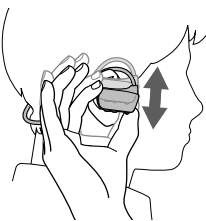

Abspielen von Musik

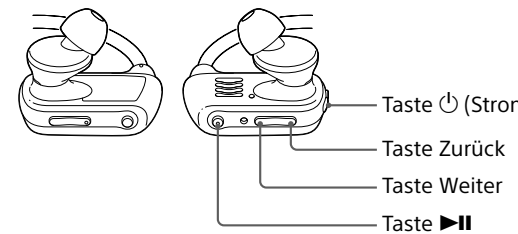

Ein- und Ausschalten des Walkman

Halten Sie die Taste ⏻ (Strom) ca. 3 Sekunden lang gedrückt, um den Walkman ein- oder auszuschalten.

Stellen Sie nach dem Ausschalten des Geräts sicher, dass der Sperrschalter in die entsprechende Position gestellt wurde, damit die Taste ⏻ (Strom) gesperrt ist.

Hinweis

- Wenn Sie mit dem Walkman unterwegs sind, stellen Sie sicher, dass der Sperrschalter in die entsprechende Position gestellt wurde, damit die Taste ⏻ (Strom) gesperrt wurde und der Walkman nicht versehentlich eingeschaltet wird.

Abspielen von Titeln

Drücken Sie die Taste ▶▶.

So halten Sie die Wiedergabe an

Drücken Sie die Taste ▶▶.

Springen zum vorherigen/nächsten Titel

Drücken Sie die Taste Zurück oder Weiter.

Fehlerbehebung

Führen Sie die folgenden Schritte zur Fehlerbehebung aus, wenn der Walkman nicht wie gewünscht funktioniert.

1 Suchen Sie unter „Fehlerbehebung“ in der Hilfe (HTML-Dokument) die Symptome des Problems, und führen Sie zur Fehlerbehebung die angegebenen Maßnahmen aus.

In den Tabellen auf der rechten Seite finden Sie Informationen zur Fehlerbehebung.

2 Drücken Sie mit einem kleinen Stift, einer Büroklammer oder einem ähnlichen Gegenstand die Taste RESET.

Achten Sie beim Zurücksetzen des Walkman auf folgende Punkte:

- Der Walkman darf nicht mit dem Computer verbunden sein.
- Der Walkman darf gerade keine Musik abspielen.

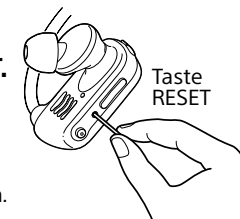

Symptom	Ursache/Abhilfemaßnahme
---------	-------------------------

Der Computer erkennt den Walkman nicht.

- Der Walkman ist nicht korrekt an die USB-Station (mitgeliefert) angeschlossen.
 - Schließen Sie den Walkman korrekt an die USB-Station (mitgeliefert) an. Der Ladevorgang beginnt (die OPR-Anzeige leuchtet rot) auch dann, wenn der Anschluss nicht ordnungsgemäß erfolgt ist; es kann jedoch sein, dass der Computer den Walkman nicht erkennt. Trennen Sie in diesem Fall den Walkman von der USB-Station, und schließen Sie ihn anschließend wieder an die USB-Station an.
- Der Ladestand des Akkus ist niedrig oder reicht nicht aus.
 - Laden Sie den Akku auf. Bei der erstmaligen Verwendung des Walkman oder der erstmaligen Verwendung nach längerer Zeit kann es einige Minuten dauern, bis der Walkman vom Computer erkannt wird; dies gilt auch dann, wenn der Ladevorgang bereits begonnen hat (die OPR-Anzeige leuchtet rot). Wenn Sie den Walkman an den Computer anschließen, prüfen Sie nach etwa 5 Minuten, ob er vom Computer erkannt wird.

Symptom	Ursache/Abhilfemaßnahme
---------	-------------------------

Der Computer erkennt den Walkman nicht.

- Auf dem Computer wird eine andere Software als die Software ausgeführt, die zur Übertragung verwendet wird.
 - Trennen Sie die USB-Station, warten Sie einige Minuten, und schließen Sie sie erneut an. Falls das Problem weiterhin besteht, trennen Sie die USB-Station, starten Sie den Computer neu, und schließen Sie dann die USB-Station wieder an.

[Setup.exe] wird beim Doppelklicken auf die Datei [Setup.exe] zur Installation der mitgelieferten Software auf dem Windows Computer nicht ausgeführt und das Fenster Eigenschaften wird geöffnet.

- Installieren Sie die mitgelieferte Software, nachdem Sie den Windows Media Player 11 oder höher auf Ihrem Windows Computer installiert haben. Einzelheiten zum Windows Media Player finden Sie auf der folgenden Website: <http://support.microsoft.com/>

Während der Wiedergabe eines Titels wird plötzlich der nächste Titel gestartet.

- Der Walkman ist möglicherweise auf die ZAPPIN-Wiedergabe eingestellt. Einzelheiten entnehmen Sie der Hilfe.

Sicherheitsmaßnahmen

Informationen zu den Ohrhörern

Die Ohrhörer sitzen fest im Ohr. Ihre Ohren oder Ihr Trommelfell kann daher Schaden nehmen, wenn starker Druck auf die Ohrhörer ausgeübt wird oder die Ohrhörer plötzlich aus den Ohren genommen werden. Bewegen Sie den Walkman zum Abnehmen des Walkman langsam nach oben und unten. Nehmen Sie den Walkman vorsichtig von den Ohren ab.

Lizenz und Warenzeichen

In der Hilfe (HTML-Dokument) finden Sie entsprechende Informationen hierzu.

Aktuelle Informationen

Bei Fragen zu oder Problemen mit diesem Produkt oder wenn Sie Informationen zu Artikeln benötigen, die mit diesem Produkt kompatibel sind, besuchen Sie folgende Websites.

Für Kunden in den USA:

<http://www.sony.com/walkmansupport>

Für Kunden in Kanada:

<http://www.sony.ca/ElectronicsSupport/>

Für Kunden in Lateinamerika:

<http://www.sony-latin.com/index.crp>

Für Kunden in Europa:

<http://support.sony-europe.com/dna/wm/>

Für Kunden in Asien, Ozeanien und Afrika:

Englisch: <http://www.sony-asia.com/support>

Koreanisch: <http://scs.sony.co.kr/walkman/>

Vereinfachtes Chinesisch: <http://service.sony.com.cn/KB/>

Traditionelles Chinesisch: <http://service.sony.com.tw/>

Für Kunden, die Übersee-Modelle erworben haben:

<http://www.sony.co.jp/overseas/support/>