

멀티 오디오 플레이어 시스템

사용 설명서

처음에

CD 듣기

라디오 듣기

USB 장치의 파일 듣기

iPhone/iPad/iPod의
음악 듣기

연결된 컴포넌트로 음악 듣기

BLUETOOTH 연결을 통해
음악 듣기

무선 네트워크를 통해 음악
듣기

추가 정보

"SongPal" 정보

문제 해결

주의 사항/사양

경고

화재 위험을 줄이기 위해 기기의 통풍구를 신문, 식탁보, 커튼 등으로 막지 마십시오.

불(촛불 등)이 기기에 직접 닿지 않도록 하십시오.

화재나 감전 위험을 줄이기 위해 본 제품을 물방울이나 물이 튀지 않도록 하고 꽃병 등 액체가 들어있는 물건을 본 제품 위에 올려놓지 마십시오.

본 장치를 책상이나 벽장과 같은 폐쇄된 곳에 설치하지 않도록 하여 주십시오.

주 전원 플러그는 장치를 주 전원으로부터 차단하기 위해 사용되므로 쉽게 손이 닿는 AC 콘센트에 장치를 연결하여 주십시오. 장치의 이상이 발견되었을 때는 즉시 AC 콘센트로부터 주 전원 플러그를 뽑아 주십시오.

배터리나 배터리가 장착된 기기는 햇빛이나 불 등 과도한 열을 피해 주십시오.

본체의 전원을 끄더라도 기기가 AC 콘센트에 연결되어 있는 한 주 전원으로부터 완전히 차단되지는 않습니다.

해당 무선설비는 전파혼신 가능성이 있으므로 인명안전과 관련된 서비스를 할 수 없습니다.

컴퓨터 및 주변 장치와 LAN 포트에 연결할 경우에는 반드시 차폐된 LAN 케이블(CAT7)을 사용해야 합니다.

주의

본 제품과 함께 광학 기기를 사용하면 눈에 장애를 일으킬 위험이 증가합니다.

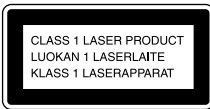

본 기기는 제1급 레이저 (CLASS 1 LASER) 제품에 해당합니다. 이 마크는 본체 외부 뒷면에 있습니다.

이 기기는 가정용 (B급) 전자파적합기기로서 주로 가정에서 사용하는 것을 목적으로 하며, 모든 지역에서 사용할 수 있습니다.

본 시스템을 작동하기 전에

시스템의 정상적인 사용 중에 발생하는 고장은 본 시스템의 제한 보증에 정의된 조건에 따라 수리 받을 수 있습니다. 하지만 Sony는 손상되거나 고장난 시스템으로 인해 재생에 문제가 발생한 경우 어떠한 책임도 지지 않습니다.

저작권 보호 기술로 인코딩된 음악 디스크

본 제품은 콤팩트 디스크(CD) 표준을 따르는 디스크를 재생하도록 설계되었습니다. 최근 몇몇 레코드 회사가 저작권 보호 기술로 인코딩한 다양한 음악 디스크를 판매하고 있습니다. 이 중에는 CD 표준을 따르지 않아서 본 제품에서 재생할 수 없는 디스크도 있으므로 주의하시기 바랍니다.

듀얼디스크에 관한 주의 사항

듀얼디스크는 DVD 정보를 기록한 면과 디지털 오디오 정보를 기록한 면으로 구성된 양면 디스크 제품입니다. 하지만 오디오 정보를 기록한 면은 콤팩트 디스크(CD) 표준을 따르지 않기 때문에 본 제품에서 재생을 보증하지 않습니다.

목차

본 시스템을 작동하기 전에	2
----------------------	---

처음에

작동 버튼류의 위치 및 기능	6
배터리 삽입하기	9
시계 설정하기	9

CD 듣기

CD-DA/MP3 디스크 재생하기	10
재생 모드를 변경하려면	10
나만의 프로그램 작성하기(프로그램 재생)	11

라디오 듣기

라디오 방송국 선국하기	13
라디오 방송국 사전 설정하기	13

USB 장치의 파일 듣기

USB 장치의 파일 재생하기	15
USB 장치를 기기 앞쪽의 USB 포트에 연결하기	15
USB 장치를 기기 뒤쪽의 USB 포트에 연결하기	16
재생할 수 있는 오디오 형식	16

iPhone/iPad/iPod의 음악 듣기

USB로 연결된 iPhone/iPad/iPod 재생하기	17
무선 연결(AirPlay)을 통해 iPhone/iPad/iPod 재생하기	17

연결된 컴포넌트로 음악 듣기

연결된 컴포넌트의 음악 재생하기	18
-------------------------	----

BLUETOOTH 연결을 통해 음악 듣기

시스템과 BLUETOOTH 장치 페어링 및 음악 듣기	19
등록된 장치를 통해 음악 듣기	20
원터치 동작(NFC)으로 음악 듣기	21
고품질 사운드 코덱으로 재생하기(AAC/aptX)	22

무선 네트워크를 통해 음악 듣기

준비: 네트워크 설정하기	23
PC와 연결하기	23
유선 네트워크에 연결하기	25
Xperia™/Xperia Tablet(WALKMAN® 애플리케이션)에서 음악 듣기	25
iPhone, iPad, iPod 또는 iTunes(AirPlay)에서 음악 듣기	26
Windows 8/Windows 7(홈 네트워크)에서 음악 듣기	27
인터넷 음악 스트리밍(음악 서비스) 사용하기	28

추가 정보

자동 대기 기능 설정하기	29
BLUETOOTH/네트워크 대기 모드 설정하기	29
무선 신호 ON/OFF 설정하기	30
사운드 조절하기	30
타이머 사용하기	31
취침 타이머 설정하기	31
재생 타이머 설정하기	31
소프트웨어 업데이트하기	32

"SongPal" 정보..... 33

문제 해결

문제 해결	34
메시지	39

주의 사항/사양

주의 사항	40
호환 장치 및 버전	41
iPhone/iPad/iPod 또는 iTunes	41
DLNA 장치	41
USB 장치	41
BLUETOOTH 무선 기술	42
사양	43
소프트웨어에 대한 중요한 정보	46

작동 버튼류의 위치 및 기능

주의

본 설명서에서는 주로 리모컨을 사용한 조작을 설명하지만 명칭이 동일하거나 비슷한 기기 버튼을 사용해도 동일한 조작을 할 수 있습니다.

기기(앞면)

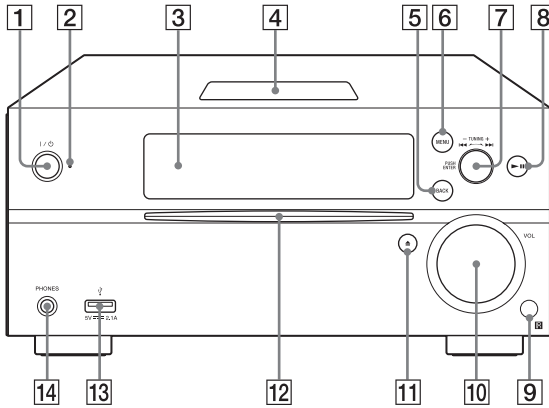

1 I/O(전원) 버튼

전원을 켜거나 끄는 데 사용합니다.

2 대기 표시등

전원이 켜지면 연두색으로 점등됩니다. 전원이 꺼지면 빨간색으로 점등됩니다. 시스템이 이상 작동을 탐지하면 빨간색으로 깜박입니다 (34페이지).

시스템이 BLUETOOTH/네트워크 대기 모드에 있으면 표시등이 주황색으로 점등됩니다.

3 표시창

4 N 마크

NFC 기능이 있는 스마트폰/태블릿을 N 마크에 가까이 대고 원터치 동작으로 BLUETOOTH를 등록, 연결 또는 분리합니다 (21페이지).

5 BACK 버튼

이전 디스플레이로 돌아가는 데 사용합니다.

6 MENU 버튼

메뉴를 표시하는 데 사용합니다. ▲/◆를 눌러 메뉴에서 항목을 선택합니다.

7 ◀◀/▶▶(이전/다음) /TUNING +/- 버튼

- 트랙 또는 파일의 시작으로 이동하는 데 사용합니다.
- 원하는 방송국을 선국하는 데 사용합니다.

PUSH ENTER 버튼

ENTER 버튼으로 작동하는 데 사용합니다.

8 ▶▶(재생/일시 중지) 버튼

재생을 시작하거나 일시 중지하는 데 사용합니다.

9 리모트 센서

10 VOL 다이얼

볼륨을 조절하는 데 사용합니다.

11 S(꺼냄) 버튼

CD를 꺼내는 데 사용합니다.

12 디스크 슬롯

라벨이 있는 면이 위로 향하도록 CD를 넣습니다.

13 **ψ(USB FRONT) 포트**
USB 장치를 연결합니다(15페이지).

14 **PHONES 잭**
헤드폰을 연결하는 데 사용합니다.

리모컨

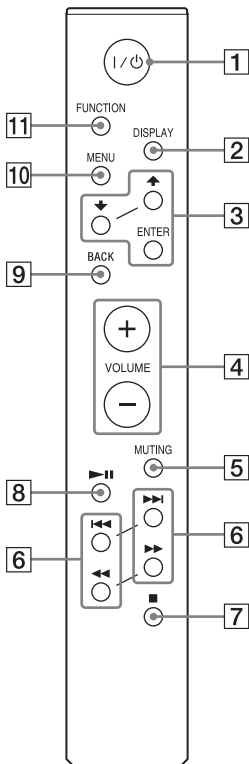

1 **I/O(전원) 버튼**
전원을 켜거나 끄는 데 사용합니다.

2 **DISPLAY 버튼**
전원이 켜질 때 표시창에 표시되는 정보를 바꾸는 데 사용합니다. 인식할 수 없는 문자 자리에 밑줄 "_"이 표시됩니다.
전원이 꺼져 있을 때 이 버튼을 누르면 시계가 표시됩니다.
하지만 BLUETOOTH/네트워크 대기 모드가 켜져 있을 때 이 버튼을 누르면 시계가 표시되지 않습니다.

3 **↕/↔/ENTER 버튼**
↕/↔를 눌러 항목을 선택한 다음 ENTER를 눌러 입력합니다.

↕/↔를 눌러 MP3 디스크 또는 USB 장치에서 폴더(앨범)를 선택합니다.

4 **VOLUME +/- 버튼**
볼륨을 조절하는 데 사용합니다.

5 **MUTING 버튼**
사운드를 일시적으로 끄는 데 사용합니다.
사운드를 복원하려면 버튼을 다시 누릅니다.

6 **◀◀/▶▶(이전/다음, PRESET +/-) 버튼**
• 트랙 또는 파일의 시작으로 이동하는 데 사용합니다.
• 선국된 라디오 방송국의 사전 설정된 번호를 선택하는 데 사용합니다.

◀◀/▶▶(빨리 되감기/빨리 감기, TUNING +/-) 버튼
• 트랙이나 파일을 빨리 되감거나 빨리 감는 데 사용합니다.
• 원하는 라디오 방송국을 선국하는 데 사용합니다.

7 **■(중지) 버튼**
재생을 중지하는 데 사용합니다.

8 **▶|| (재생/일시 중지) 버튼**
재생을 시작하거나 일시 중지하는 데 사용합니다.

9 **BACK 버튼**
이전 상태로 돌아가는 데 사용합니다.

10 **MENU 버튼**
메뉴를 표시하는 데 사용합니다. ↕/↔를 눌러 메뉴에서 항목을 선택합니다.

11 **FUNCTION 버튼**
기능을 변경하려면 누릅니다. 한 번 누를 때마다 다음과 같은 순서로 기능이 변경됩니다:
CD → USB FRONT → USB REAR → BLUETOOTH → TUNER FM → TUNER AM → LINE IN → NETWORK

기기(뒤쪽)

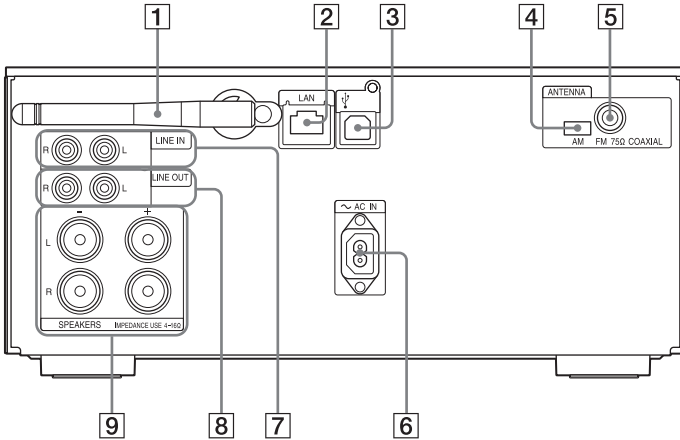

1 무선 LAN 안테나

무선 네트워크 기능을 사용하는 경우 그림에 나오는 것처럼 안테나를 설치합니다.

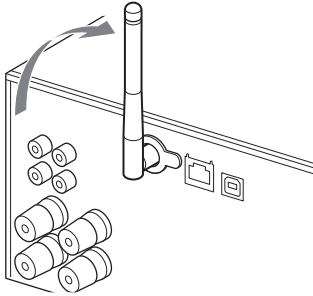

2 LAN 커넥터

네트워크 케이블(별매)로 네트워크 장비를 연결합니다(25페이지).

3 ψ(USB REAR) 포트

하이 레졸루션 오디오와 호환되는 컴퓨터 또는 WALKMAN®을 연결합니다. USB 케이블(별매)을 사용합니다(16페이지). WALKMAN®을 기기에 연결하는 경우 옵션인 하이 레졸루션 오디오 USB 어댑터 WM-PORT 케이블*(별매)과 USB 케이블(별매)을 사용합니다. 이 케이블을 USB-DAC로 사용할 수도 있습니다.

* 옵션인 하이 레졸루션 오디오 USB 어댑터 WM-PORT 케이블은 가까운 Sony 대리점에서 주문할 수 있습니다.

4 AM ANTENNA

AM 루프 안테나를 연결합니다.

5 FM ANTENNA

FM 안테나를 연결합니다.

참고

- 수신 상태가 좋은 위치와 방향을 찾아서 안테나를 안정된 면(창문, 벽 등)에 고정하십시오.
- 안테나는 잡음이 들어오지 않도록 기기 전원 코드와 다른 AV 컴포넌트에서 떨어진 곳에 놓으십시오.
- FM 리드 안테나 끝을 접착 테이프로 고정하십시오.

AM 루프 안테나를 준비하려면

1 그림과 같이 안테나 스탠드를 접습니다.

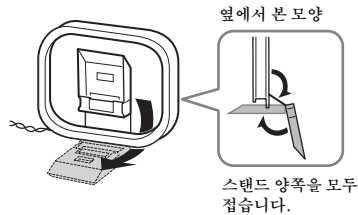

2 프레임의 돌출부를 안테나 스탠드에 부착합니다.

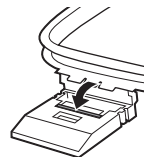

딸깍 소리가 날 때까지 누릅니다.

- 6 ~AC IN 입력
콘센트에 전원 코드(부속)를 연결합니다.
- 7 LINE IN(외부 입력) 잭
오디오 연결 케이블(별매)을 사용하여 옵션인 외부 컴포넌트의 출력 잭에 연결합니다.
- 8 LINE OUT(외부 출력) 잭
선택한 FUNCTION의 오디오를 출력합니다.
오디오 연결 케이블(별매)로 옵션인 외부 컴포넌트를 연결합니다.
- 9 SPEAKERS L/R(좌/우) 커넥터
각 스피커를 연결합니다.
연결에 대한 자세한 내용은 킷 스타트 가이드를 참조하십시오.

배터리 삽입하기

부속된 2 개의 R03(AAA 크기) 배터리를 아래와 같이 극성을 확인한 다음, ⊖ 쪽부터 넣습니다.

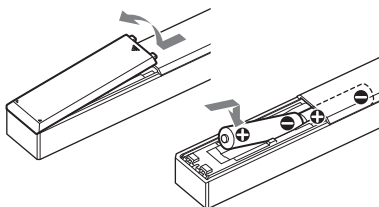

참고

- 통상적인 방법으로 배터리를 사용하면 약 6개월 동안 사용할 수 있습니다.
- 사용하던 배터리와 새 배터리 또는 종류가 다른 배터리를 혼용하지 마십시오.
- 장기간 리모컨을 사용하지 않을 때는 배터리의 누액 및 부식에 의한 손상을 방지하기 위해 배터리를 빼 놓으십시오.

시계 설정하기

- 1 I/O를 눌러 시스템을 켭니다.
- 2 MENU를 누릅니다.
- 3 ▲/▼를 눌러 "Timer Menu"를 선택한 다음 ENTER를 누릅니다.
"Play Setting"이 표시되면 ▲/▼를 눌러 "Clock Setting"을 선택한 다음 ENTER를 누릅니다.
- 4 ▲/▼를 눌러 시를 설정한 다음 ENTER를 누릅니다.
- 5 ▲/▼를 눌러 분을 설정한 다음 ENTER를 누릅니다.
시계 설정을 완료합니다.

참고

- 전원 코드를 빼거나 정전이 발생하면 시계 설정이 지워집니다.

시스템 전원이 꺼져 있을 때 시계를 표시하려면

DISPLAY를 반복적으로 눌러 시계를 표시합니다. 약 8초 동안 시계가 표시됩니다. BLUETOOTH/네트워크 대기 모드가 켜져 있으면 DISPLAY를 눌러도 시계가 나타나지 않습니다.

CD 듣기

CD-DA/MP3 디스크 재생하기

1 FUNCTION을 눌러 "CD"를 선택합니다.

2 기기 상단의 디스크 슬롯에 CD를 넣습니다.

라벨 면(인쇄된 면)이 위로 향하도록 CD를 넣습니다.

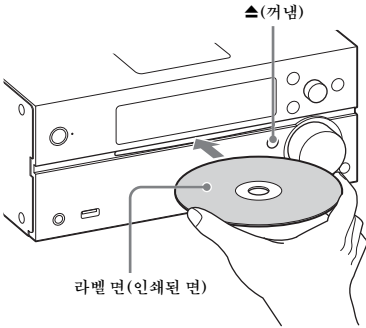

자동으로 재생됩니다.
CD가 이미 슬롯에 삽입된 경우 다른 기능에서 "CD"로 기능을 전환하려면 표시창에서 "Reading"이 사라진 후에 ▶를 누릅니다. 리모컨이나 기기의 버튼을 사용하여 빨리 되감기/빨리 감기를 수행하거나 트랙, 파일 또는 폴더(MP3 디스크용) 등을 선택할 수 있습니다.

CD를 꺼내려면

기기의 ▲(꺼냄)을 누르십시오.

참고

- 이 시스템에서는 8 cm CD를 사용할 수 없습니다.
- 비표준 형태(하트 모양, 사각 모양, 별 모양 등)의 CD를 넣지 마십시오. 시스템이 복구 불가능 상태로 손상될 수 있습니다.
- 테이프, 스티커, 풀 등이 묻어있는 CD는 고장 원인이 되므로 사용하지 마십시오.

- 디스크를 꺼낼 때에는 디스크 표면을 만지지 마십시오.

재생 모드를 변경하려면

재생 모드를 사용하면 동일한 음악을 반복적으로 재생하거나 셔플 재생할 수 있습니다.

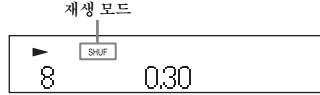

1 ■를 눌러 재생을 중지합니다.

4단계에서 "Repeat"을 선택한 경우 재생을 중지할 필요가 없습니다.

2 MENU를 누릅니다.

3 ▲/▼를 눌러 "CD Menu"를 선택한 다음 ENTER를 누릅니다.

4 ▲/▼를 눌러 "Playmode" 또는 "Repeat"을 선택한 다음 ENTER를 누릅니다.

5 ▲/▼를 눌러 재생 모드를 선택한 다음 ENTER를 누릅니다.

다음 재생 모드를 선택할 수 있습니다.

Playmode

재생 모드	효과
Normal	트랙이나 파일을 재생합니다.
Folder*	선택한 폴더의 모든 트랙을 재생합니다. 표시창에서 "FLDR"이 점등됩니다.
Shuffle	모든 트랙이나 파일을 무작위 순서로 재생합니다. 표시창에서 "SHUF"가 점등됩니다.

재생 모드	효과
Folder Shuffle*	선택한 폴더의 모든 트랙이나 파일을 무작위 순서로 재생합니다. "FLDR. SHUF"가 표시창에서 점등됩니다.
Program	프로그래밍된 트랙이나 파일을 재생합니다. 표시창에서 "PGM"이 점등됩니다. 자세한 내용은 "나만의 프로그램 작성하기(프로그램 재생)"(11페이지)를 참조하십시오.

* 이 재생 모드는 MP3 디스크 재생에만 적용됩니다.

Repeat

재생 모드	효과
All(모든 트랙 반복 재생)	시스템이 디스크나 폴더의 모든 트랙을 반복적으로 재생합니다. 표시창에서 "◀"가 점등됩니다.
One(한 트랙 반복 재생)	시스템이 선택한 트랙을 반복적으로 재생합니다. 표시창에서 "◀ 1"이 점등됩니다.
Off	반복 재생을 취소합니다.

MP3 디스크 재생 시 주의 사항

- MP3 파일이 수록된 디스크에는 불필요한 폴더나 파일을 저장하지 마십시오.
- MP3 파일이 없는 폴더는 시스템에서 인식되지 않습니다.
- 본 시스템에서는 확장자가 ".mp3"인 MP3 파일만 재생할 수 있습니다. 파일명의 확장자가 ".mp3"더라도 오디오 MP3가 아닌 경우 이 파일을 재생하면 큰 소리의 잡음이 발생해 시스템이 손상될 위험이 있습니다.
- 이 시스템과 호환되는 MP3 폴더 및 파일의 최대 수는 다음과 같습니다.
 - 폴더는 999개(루트 폴더 포함)
 - 999개 파일
 - 하나의 폴더에 250개 파일
 - 8개의 폴더 계층(파일의 트리 구조)
 * MP3나 파일이 들어 있지 않은 폴더를 포함합니다. 폴더 구조에 따라서는 시스템이 인식할 수 있는 폴더 개수가 실제 폴더 개수보다 적은 경우가 있습니다.
- 모든 MP3 인코딩/기록 소프트웨어, CD-R/RW 드라이브, 기록 매체와 호환성은 보증하지 않습니다. 호환성이 없는 MP3 디스크를 사용하면 잡음이 출력되거나 오디오가 끊어지거나 또는 전혀 재생되지 않는 경우가 있습니다.

나만의 프로그램 작성하기(프로그램 재생)

CD에서 프로그래밍된 트랙이나 파일을 재생합니다.

1 "재생 모드를 변경하려면"(10페이지)의 5단계에서 "Program"을 선택한 다음 ENTER를 누릅니다.

2 MP3 디스크 사용 시 +/-를 눌러 프로그래밍할 트랙이나 파일을 포함한 폴더를 선택합니다.

폴더에 있는 모든 트랙이나 파일을 재생하려면 ENTER를 누릅니다.

3 ◀◀/▶▶를 눌러 원하는 트랙이나 파일을 선택한 다음 ENTER를 누릅니다.



선택한 트랙 또는 파일 번호

선택한 트랙 또는 파일의 총 재생 시간

추가 프로그램이나 파일을 프로그래밍하려면 위의 단계를 반복합니다.

4 ▶▶를 누릅니다.

트랙 또는 파일 프로그램의 재생이 시작됩니다.

프로그램 재생을 취소하려면

1단계에서 "Program"에 대해 "Normal"을 선택한 다음 ENTER를 누릅니다.

프로그래밍된 트랙, 파일 또는 폴더를 삭제하려면

재생이 중지된 상태에서 ■를 누릅니다. 버튼을 누를 때마다 마지막으로 프로그래밍된 트랙이나 파일 또는 폴더가 삭제됩니다.

모든 프로그래밍된 트랙이나 파일 또는 폴더가 삭제되면 "No Step"이 나타납니다.

팁

- 최대 25개의 트랙이나 파일 또는 폴더를 프로그래밍할 수 있습니다. 25개를 초과하는 트랙이나 파일 또는 폴더를 삭제하려고 하면 "Step Full!"이 표시됩니다. 이런 경우에는 불필요한 트랙을 삭제하십시오.
- 같은 프로그램을 다시 재생하려면 ►||를 누르십시오.

참고

- 프로그래밍 후에 디스크를 꺼내거나 전원 코드를 분리하면 프로그래밍된 트랙과 파일 및 폴더가 모두 삭제됩니다.

라디오 방송국 선국하기

1 FUNCTION을 눌러 "TUNER FM" 또는 "TUNER AM"을 선택합니다.

2 표시창에서 주파수 표시가 바뀌기 시작할 때까지 ◀▶/▶▶ 버튼을 길게 누른 다음 놓습니다.

라디오 방송국이 (자동 검색)으로 선국되면 선국이 자동으로 중단되고 디스플레이에 "STEREO"가 나타납니다(FM 스테레오 방송이 수신되는 경우).

수동 선국

◀▶/▶▶를 반복적으로 눌러 원하는 방송국을 선국합니다.

팁

- FM 스테레오 방송 수신 시 잡음이 발생하면 MENU를 누르고 "Tuner Menu", "FM Mode" 및 "Mono"를 차례로 선택하여 모노 수신을 선택합니다. 그러면 잡음이 줄어듭니다.

AM 선국 간격을 변경하려면

AM 선국 간격의 기본 설정은 9 kHz(일부 지역은 10 kHz)입니다. 이 조작은 기기 버튼을 사용하십시오.

- 1 기기의 FUNCTION을 반복적으로 눌러 "TUNER AM"을 선택합니다.
- 2 I/⏻를 눌러 기기를 끕니다.
- 3 MENU를 길게 누르고 기기의 I/⏻를 누릅니다. 표시창에 "Step 9k" 또는 "Step 10k"가 나타납니다. 간격을 변경하면 사전 설정한 AM 방송국이 모두 지워집니다.

라디오 방송국 사전 설정하기

원하는 라디오 방송국을 사전 설정할 수 있습니다.

1 원하는 방송국을 선국한 다음 MENU를 누릅니다.

2 ♣/♣를 눌러 "Tuner Menu"를 선택한 다음 ENTER를 누릅니다.

AM 방송국을 사전 설정하려면 "AM Preset Memory"를 선택하고 4단계를 진행합니다.

3 ♣/♣를 눌러 "FM Preset Memory"를 선택한 다음(FM 방송국의 경우), ENTER를 누릅니다.

4 ♣/♣를 눌러 "Ok"를 선택한 다음 ENTER를 누릅니다.

5 ♣/♣를 눌러 사전 설정된 번호를 선택한 다음 ENTER를 누릅니다.

사전 설정된 번호

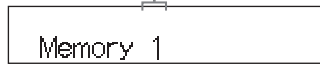

표시창에 "Complete!"가 나타나고 라디오 방송국이 사전 설정된 번호로 등록됩니다. 위의 단계를 반복하여 라디오 방송국을 추가로 등록합니다.

6 I/⏻를 눌러 전원을 끈 다음 I/⏻를 다시 눌러 전원을 켭니다.

팁

- 최대 20개의 FM 방송국과 10개의 AM 방송국을 사전 설정할 수 있습니다.

- 5단계에서 이미 등록된 사전 설정된 번호를 선택한 경우 사전 설정된 라디오 방송국이 현재 선국된 라디오 방송국으로 대체됩니다.

사전 설정된 라디오 방송국을 선국하려면

◀◀/▶▶를 눌러 원하는 방송국을 등록할 사전 설정된 번호를 선택합니다.

USB 장치의 파일 듣기

USB 장치의 파일 재생하기

USB 장치를 시스템에 연결하여 이 시스템에서 WALKMAN® 또는 디지털 미디어 플레이어 등 USB 장치에 저장된 오디오 파일을 재생할 수 있습니다.

기기 뒤쪽의 Ψ (USB REAR) 포트를 하이 레졸루션 오디오와 호환되는 컴퓨터 또는 WALKMAN®과 연결할 수 있습니다. 호환 USB 장치에 대한 자세한 내용은 "호환 장치 및 버전"(41페이지)을 참조하십시오.

참고

- 하이 레졸루션 오디오를 재생하는 경우, USB2.0 고속 케이블과 호환되는 장치를 사용하십시오.

USB 장치를 기기 앞쪽의 USB 포트에 연결하기

1 FUNCTION을 눌러 "USB FRONT"를 선택합니다.

2 USB 장치를 기기 앞쪽의 Ψ (USB FRONT) 포트에 연결합니다.

USB 장치 연결 시, 직접 연결하거나 USB 장치에 부착된 USB 케이블을 통해 연결하십시오.

"Reading"이 사라지고 "ROOT"가 나타날 때까지 기다립니다.

3 ▶를 누릅니다.

재생이 시작됩니다. 리모컨이나 기기의 버튼으로 작동합니다. "ROOT"가 나타난 상태에서 ENTER를 눌러 트랙이나 파일 또는 폴더를 선택할 수 있습니다.

팁

- USB 장치 재생 시 재생 모드를 선택할 수 있습니다. MENU를 누른 다음 "USB Menu"를 선택합니다. "Playmode" 또는 "Repeat"을 선택합니다. 자세한 내용은 "재생 모드를 변경하려면"(10페이지)을 참조하십시오. USB 장치의 파일이 재생 중인 경우 폴더의 트랙이나 파일, 셔플 재생 또는 프로그래밍된 재생을 재생할 수 없습니다.
- USB 장치를 기기의 Ψ (USB FRONT) 포트에 연결 하면 자동으로 충전이 시작됩니다. 시스템이 꺼진 경우 USB 장치가 충전되지 않습니다.
- USB 장치를 충전할 수 없으면 분리한 다음 다시 연결하십시오. USB 장치의 충전 상태에 대한 자세한 내용은 USB 장치의 사용 설명서를 참조하십시오.

참고

- 시스템에서 재생되는 순서는 연결한 디지털 음악 플레이어에서 재생되는 순서와 다를 수 있습니다.
- USB 장치를 분리하기 전에 반드시 시스템 전원을 끄십시오. 시스템 전원이 켜진 상태에서 USB 장치를 분리하면 USB 장치의 데이터가 손상될 수 있습니다.
- USB 케이블을 연결해야 하는 경우에는 USB 장치에 부착된 USB 케이블을 사용하십시오. 연결에 대한 자세한 내용은 연결할 USB 장치에 부착된 사용 설명서를 참조하십시오.
- 연결한 USB 장치의 종류에 따라 연결 후에 "Reading"이 표시될 때까지 시간이 걸릴 수 있습니다.
- USB 장치는 USB 허브를 통해서 연결하지 마십시오.
- USB 장치를 연결하면 시스템이 USB 장치의 모든 파일을 읽습니다. USB 장치에 파일이나 폴더가 많은 경우 USB 장치를 전부 읽는 데 시간이 걸릴 수 있습니다.
- 연결한 USB 장치에 따라 시스템에서 신호를 전송하거나 USB 장치를 전부 읽는 데 시간이 걸릴 수 경우가 있습니다.
- 기기가 유선 네트워크에 연결된 경우 라우터나 네트워크 연결 상태에 따라 USB 기능이 일시적으로 작동되지 않을 수 있습니다. 이러한 경우에는 잠시 기다렸다가 기기를 네트워크에 다시 연결하십시오.
- 모든 인코딩/기록 소프트웨어와 호환성을 보증하는 것은 아닙니다. USB 장치의 오디오 파일이 호환성이 없는 소프트웨어로 인코딩된 경우는 잡음이 출력되거나 오작동을 일으키는 경우가 있습니다.
- 이 시스템과 호환되는 USB 장치의 폴더 및 파일의 최대 수는 다음과 같습니다.
 - 998*1 폴더(루트 폴더 포함)
 - 하나의 폴더에 998개 파일
 - 8개의 폴더 계층(파일의 트리 구조)
- *1 재생 가능한 오디오 파일이 없는 폴더와 빈 폴더를 포함합니다. 폴더 구조에 따라서는 시스템이 인식할 수 있는 폴더 개수가 실제 폴더 개수보다 적은 경우가 있습니다.
- 본 시스템은 연결된 USB 장치의 모든 기능을 지원하지는 않습니다.
- 오디오 파일이 없는 폴더는 인식되지 않습니다.

USB 장치를 기기 뒤쪽의 USB 포트에 연결하기

컴퓨터에서 하이 레졸루션 오디오를 들으려면 컴퓨터에 전용 드라이버*를 설치하십시오.

* Mac OS의 경우 드라이버가 필요 없습니다.

1 아래 웹사이트에서 드라이버를 다운로드합니다.

<http://www.sony-asia.com/support>

2 드라이버를 설치합니다.

웹사이트의 절차를 따릅니다.

3 FUNCTION을 눌러 "USB REAR"를 선택합니다.

4 하이 레졸루션 오디오와 호환되는 컴퓨터 또는 WALKMAN® 등을 기기 뒤쪽의 Ψ (USB REAR) 포트에 연결합니다.

하이 레졸루션 오디오와 호환되는 컴퓨터 또는 WALKMAN®으로 재생을 조작합니다. 자세한 내용은 컴퓨터나 WALKMAN®의 사용 설명서를 참조하십시오.

참고

- WALKMAN®을 이 포트에 연결하는 경우 USB 케이블(별매) 및 옵션인 하이 레졸루션 오디오 USB 어댑터 WM-PORT 케이블*²(별매)을 사용하십시오.
 - 컴퓨터를 연결하여 하이 레졸루션 오디오를 재생하는 경우 "Hi-Res Audio Player"(Windows/Mac OS용)를 권장합니다. 플레이어는 <http://www.sony-asia.com/support>에서 무료로 다운로드할 수 있습니다.
 - USB 장치는 Ψ (USB REAR) 포트에서 충전할 수 없습니다.
- *² 옵션인 하이 레졸루션 오디오 USB 어댑터 WM-PORT 케이블은 가까운 Sony 대리점에서 주문할 수 있습니다.

재생할 수 있는 오디오 형식

이 시스템으로 들을 수 있는 오디오 형식은 다음과 같습니다.

- MP3: 파일 확장자 ".mp3"
- WMA*³: 파일 확장자 ".wma"
- AAC*³: 파일 확장자 ".m4a", ".mp4" 또는 ".3gp"
- WAV: 파일 확장자 ".wav"
- FLAC: 파일 확장자 ".flac"
- ALAC: 파일 확장자 ".m4a"
- AIFF: 파일 확장자 ".aiff", ".aif" 또는 ".aifc"
- DSD: 파일 확장자 ".dsf"
- DSDIFF: 파일 확장자 ".dff"

파일명의 확장자가 올바르게라도 실제 파일이 다른 경우에는 시스템에서 잠음이 출력되거나 오작동을 일으키는 경우가 있습니다.

*³ DRM(Digital Rights Management) 저작권 보호된 파일이나 온라인 뮤직 스토어에서 다운로드한 파일은 본 시스템에서 재생할 수 없습니다. 이런 파일을 재생하려고 하면 시스템은 보호되지 않은 다음 오디오 파일을 재생합니다.

USB로 연결된 iPhone/iPad/iPod 재생하기

iPhone/iPad/iPod을 기기 앞쪽의 ψ(USB FRONT) 포트에 연결하여 재생할 수 있습니다. 호환 iPhone/iPad/iPod에 대한 자세한 내용은 "호환 장치 및 버전" (41페이지)을 참조하십시오.

1 FUNCTION을 눌러 "USB FRONT"를 선택합니다.

2 iPhone/iPad/iPod에 부착된 케이블을 사용하여 iPhone/iPad/iPod을 기기 앞쪽의 ψ(USB FRONT) 포트에 연결합니다.

iPhone/iPad/iPod을 연결하기 전에 USB 케이블을 기기에 연결하십시오. 디스플레이가 "USB"에서 "iPod"으로 바뀝니다.

3 ▶를 누릅니다.

재생이 시작됩니다. 리모컨이나 기기의 버튼을 사용하여 트랙을 빨리 되감기/빨리 감기하거나 트랙을 선택할 수 있습니다.

팁

- iPhone/iPad/iPod을 시스템에 연결하면 자동으로 충전이 시작됩니다. 시스템이 꺼진 경우 iPhone/iPad/iPod이 충전되지 않습니다.
- iPhone/iPad/iPod을 충전할 수 없는 경우 분리했다가 다시 연결하십시오. iPhone/iPad/iPod의 충전 상태에 대한 자세한 내용은 iPhone/iPad/iPod의 사용 설명서를 참조하십시오.

참고

- iPhone/iPad/iPod을 분리하기 전에 시스템을 끄십시오. 시스템이 꺼진 상태에서 분리하면 iPhone/iPad/iPod에 저장된 데이터가 손상될 수 있습니다.
- iPhone/iPad/iPod을 시스템에 연결한 상태에서 시스템을 운반하지 마십시오. 고장의 원인이 됩니다.
- iPhone/iPad/iPod을 사용하려면 iPhone/iPad/iPod의 사용자 가이드를 참조하십시오.
- 본 시스템에서 iPhone/iPad/iPod 사용 중에 iPhone/iPad/iPod에 기록된 데이터가 없어지거나 손상되는 경우 Sony는 책임을 지지 않습니다.

무선 연결(AirPlay)을 통해 iPhone/iPad/iPod 재생하기

무선 연결을 통해 iPhone/iPad/iPod touch 또는 iTunes가 설치된 컴퓨터를 재생할 수 있습니다. 자세한 내용은 "iPhone, iPad, iPod 또는 iTunes(AirPlay)에서 음악 듣기" (26페이지)를 참조하십시오.

연결된 컴포넌트의 음악 재생하기

기기에 연결된 외부 출력을 통해 연결된 컴포넌트의 트랙을 들을 수 있습니다.

참고

- 먼저 VOLUME -를 눌러 볼륨을 줄이십시오.

1 FUNCTION을 눌러 "LINE IN"을 선택합니다.

2 오디오 연결 코드를 기기 뒤쪽의 LINE IN(외부 입력) 잭과 옵션인 외부 장치의 출력 단자에 연결합니다.

3 연결된 컴포넌트의 재생을 시작합니다.

재생 중에 연결된 컴포넌트의 볼륨을 조절하십시오.

4 리모컨의 VOLUME +/-를 눌러 볼륨을 조절합니다.

참고

- 연결된 컴포넌트의 볼륨 레벨이 너무 낮으면 시스템이 자동으로 대기 모드로 전환될 수 있습니다. 자세한 내용은 "자동 대기 기능 설정하기" (29페이지)를 참조하십시오.

BLUETOOTH 연결을 통해 음악 듣기

시스템과 BLUETOOTH 장치 페어링 및 음악 듣기

무선 연결을 통해 BLUETOOTH 장치에서 음악을 들을 수 있습니다.

BLUETOOTH 기능을 사용하기 전에 페어링을 실행해 사용 중인 BLUETOOTH 장치를 등록하십시오.

참고

- 연결할 BLUETOOTH 장치를 시스템에서 1미터 이내에 두십시오.
- BLUETOOTH 장치가 터치(NFC)와 호환되면 다음 절차를 건너뛰십시오. "원터치 동작(NFC)으로 음악 듣기"(21페이지)를 참조하십시오.

1 FUNCTION을 눌러 "BLUETOOTH"를 선택합니다.

2 MENU를 누릅니다.

3 **↕**를 눌러 "Bluetooth Menu"를 선택한 다음 ENTER를 누릅니다.

4 **↕**를 눌러 "Pairing"을 선택한 다음 ENTER를 누릅니다.

5 **↕**를 눌러 "Ok"를 선택한 다음 ENTER를 누릅니다.

표시창에서 "Pairing"이 깜박이기 시작하면 시스템이 페어링 모드로 바뀝니다.

6 BLUETOOTH 장치로 이 시스템을 검색합니다.

찾은 장치 목록이 BLUETOOTH 장치 디스플레이에 나타납니다.

7 [SONY:MAP-S1](이 시스템)을 선택합니다.

BLUETOOTH 장치에서 패스키 입력을 요구하면 "0000"을 입력하십시오.

이 시스템이 장치의 표시창에 표시되지 않으면 1단계부터 다시 진행하십시오.

페어링이 완료되면 디스플레이가

"Pairing"에서 연결된 BLUETOOTH로 바뀌고 장치 이름이 표시됩니다.

8 ▶▶를 누릅니다.

재생이 시작됩니다.

BLUETOOTH 장치에 따라 ▶▶를 다시 누릅니다. 또한 BLUETOOTH 장치에서 음악 플레이어를 시작해야 할 수도 있습니다.

9 VOLUME +/-를 눌러 볼륨을 조절합니다.

시스템에서 볼륨을 바꿀 수 없으면

BLUETOOTH 장치에서 조정하십시오.

빨리 되감기/빨리 감기, 선곡 및 폴더 선택 등의 작업은 리모컨이나 기기의 버튼으로 수행할 수 있습니다.

팁

- 한 대의 BLUETOOTH 장치와 BLUETOOTH 연결이 확립된 상태에서 다른 BLUETOOTH 장치와 페어링 조작을 하거나 BLUETOOTH 연결을 할 수 있습니다. 다른 장치와 BLUETOOTH 연결이 성공하면 현재 설정된 BLUETOOTH 연결이 취소됩니다.

참고

- 위에 설명된 기능은 특정 BLUETOOTH 장치에서 사용하지 못할 수도 있습니다. 또한 실제 조작은 연결한 BLUETOOTH 장치에 따라 달라지는 경우가 있습니다.

- 페어링 조작은 한 번 실행하면 다시 실행할 필요가 없습니다. 하지만 다음과 경우에는 페어링 조작을 다시 해야 합니다.
 - BLUETOOTH 장치를 복구할 때 페어링 정보가 소거된 경우.
 - 9대 이상의 BLUETOOTH 장치와 페어링하려고 한 경우.
이 시스템은 최대 9대의 BLUETOOTH 장치와 페어링할 수 있습니다. 9대의 장치와 페어링한 상태에서 BLUETOOTH 장치를 추가로 페어링하면 맨 처음에 시스템과 연결한 장치의 페어링 정보는 새 장치의 페어링 정보로 덮어쓰기됩니다.
 - 이 시스템의 페어링 등록 정보가 연결한 장치에서 소거된 경우.
 - 시스템을 초기화하거나 시스템과 페어링 이력을 소거해 모든 페어링 정보가 소거된 경우.
- 이 시스템의 사운드를 BLUETOOTH 스피커로 보낼 수 없는 경우.
- "Passkey"는 장치에 따라 "Passcode", "PIN code", "PIN number", "Password" 등이라 합니다.

등록된 장치를 통해 음악 듣기

"시스템과 BLUETOOTH 장치 페어링 및 음악 듣기"의 1단계 후에 BLUETOOTH 장치를 조작하여 시스템과 연결한 다음 기기의 ►를 눌러 재생을 시작합니다.

연결된 BLUETOOTH 장치의 주소를 확인하려면

연결된 BLUETOOTH 장치에서 설정한 이름이 표시창에 표시된 상태에서 DISPLAY를 누릅니다. BLUETOOTH 장치 주소가 표시창에 약 8초간 나타납니다.

BLUETOOTH 장치와의 연결을 해제하려면

BLUETOOTH 장치에서 BLUETOOTH 연결을 끕니다. 표시창에 "BLUETOOTH"가 나타납니다.

장치에 따라 재생을 중단하면 연결이 자동으로 취소되는 경우도 있습니다.

페어링 등록 정보를 지우려면

1 "시스템과 BLUETOOTH 장치 페어링 및 음악 듣기" (19페이지)의 3단계 후에 "Delete Link"를 선택한 다음 ENTER를 누릅니다.

2 ▲/▼를 눌러 "Ok"를 선택한 다음 ENTER를 누릅니다.

표시창에 "Complete!"가 나타나고 모든 페어링 정보가 지워집니다.

참고

- 페어링 정보를 지운 경우 페어링을 다시 수행하지 않으면 BLUETOOTH 연결을 설정할 수 없습니다.

원터치 동작(NFC)으로 음악 듣기

참고

- 일부 국가와 지역에서는 NFC 호환 애플리케이션을 다운로드할 수 없는 경우가 있습니다.

NFC는 휴대폰 및 IC 태그와 같은 다양한 장치 간의 단거리 무선 통신 기술입니다. 스마트폰/태블릿을 시스템에 터치하기만 하면 됩니다. 시스템 전원이 자동으로 켜지고 페어링과 BLUETOOTH 연결이 실행됩니다. 먼저 NFC 설정을 켜십시오.

1 스마트폰/태블릿을 기기의 N 마크에 터치합니다.

스마트폰/태블릿을 기기에 터치하고 스마트폰/태블릿이 진동할 때까지 접촉을 유지합니다.

스마트폰/태블릿의 터치 부분은 스마트폰/태블릿의 사용자 가이드를 참조하십시오.

2 연결을 완료한 후에 ▶II를 누릅니다.

재생이 시작됩니다.

설정된 연결을 해제하려면 스마트폰/태블릿을 기기의 N 마크에 터치하십시오.

팁

- 호환 스마트폰은 NFC 기능이 장착된 스마트폰입니다 (호환 운영 체제: Android 3.x를 제외한 Android 버전 2.3.3 이상). 호환성이 있는 장치에 관한 정보는 아래의 웹사이트를 참조하십시오.

<http://www.sony-asia.com/support>

- 스마트폰/태블릿을 기기에 터치해도 응답하지 않으면 "NFC Easy Connect"를 스마트폰/태블릿으로 다운로드하여 실행하십시오. 그런 다음 다시 기기에 터치하십시오. "NFC Easy Connect"는 Android™ 전용 무료 애플리케이션입니다. 다음 2D 코드를 스캔하십시오.



- 다른 BLUETOOTH 장치가 이 시스템과 연결되어 있을 때 NFC 호환 스마트폰/태블릿으로 기기를 터치하면 해당 BLUETOOTH 장치의 연결이 끊기고 시스템이 스마트폰/태블릿과 연결됩니다.

고품질 사운드 코덱으로 재생하기(AAC/apTX)

BLUETOOTH 장치의 데이터를 AAC 또는 aptX 코덱 형식으로 수신할 수 있습니다. 이 형식은 고품질 사운드로 재생 기능을 제공합니다. "Bluetooth AAC" 및 "Bluetooth aptX"의 출고 시 설정은 "On"입니다.

1 MENU를 누릅니다.

2 ↕/↔를 눌러 "Bluetooth Menu"를 선택한 다음 ENTER를 누릅니다.

3 ↕/↔를 눌러 "Bluetooth AAC"(AAC 코덱) 또는 "Bluetooth aptX"(aptX 코덱)를 선택한 다음 ENTER를 누릅니다.

4 ↕/↔를 눌러 "On"을 선택한 다음 ENTER를 누릅니다.

참고

- BLUETOOTH 연결 상태에서 설정을 시작하면 연결이 차단됩니다.
- AAC 코덱 형식으로 수신 중에 사운드가 끊기면 4단계에서 "Off"로 설정하여 설정을 취소하십시오. 이 경우 시스템이 SBC 코덱을 수신합니다.

준비: 네트워크 설정하기

이 시스템을 네트워크에 연결하면 다양한 방식으로 이 시스템을 즐길 수 있습니다. 네트워크 환경에 따라 설정 방법이 다릅니다. 먼저 네트워크 환경을 확인하십시오.

팁

- 고성 IP 주소 설정의 경우 "PC와 연결하기" (23페이지)의 6단계에 나오는 화면을 사용하십시오.

참고

- 무선 네트워크와 유선 네트워크에 동시에 연결할 수 없습니다. 무선 네트워크에 연결하는 경우 반드시 시스템에서 네트워크(LAN) 케이블을 분리하십시오.
- 무선 네트워크 설정 시 SSID(무선 네트워크 이름)와 보안 키(WEP 또는 WPA 키)가 필요할 수도 있습니다. 보안 키(또는 네트워크 키)는 암호화를 사용하여 통신이 발생할 수 있는 장치를 제한합니다. 보안 키는 무선 LAN 라우터/엑세스 포인트를 통해 통신하는 장치에 더 높은 수준의 보안을 제공합니다.

스마트폰/태블릿을 사용하는 방법

스마트폰/태블릿 전용 애플리케이션인 SongPal을 사용하십시오. 자세한 내용은 퀵 스타트 가이드를 참조하십시오.

WPS를 지원하는 액세스 포인트를 사용하는 방법

WPS 액세스 버튼을 사용하여 연결하십시오. 퀵 스타트 가이드를 참조하십시오.

PC를 사용하는 방법

"PC와 연결하기" (23페이지)를 참조하십시오.

유선 네트워크를 사용하는 방법

"유선 네트워크에 연결하기" (25페이지)를 참조하십시오.

PC와 연결하기

참고

- Wi-Fi 네트워크는 설정이 완료될 때까지 보호되지 않는다는 점에 유의하십시오. 설정이 완료된 후에 무선 LAN 보안을 설정하면 Wi-Fi 네트워크가 다시 보호됩니다.

1 참조용으로 사용할 무선 LAN 라우터/엑세스 포인트의 무선 네트워크 이름 (SSID)과 보안 키를 확보합니다.

SSID(무선 네트워크 이름)



보안 키(WEP 또는 WPA)

SSID와 보안 키에 대해서는 무선 LAN 라우터/엑세스 포인트의 사용 설명서를 참조하십시오.



2 I/O를 눌러 시스템을 켭니다.

3 기기를 Mac 또는 PC에 연결합니다.

Windows 8의 경우(Windows UI)

- ① PC를 켭니다.
- ② 마우스 포인터를 시작 화면의 오른쪽 상단(또는 오른쪽 하단)으로 이동하여 참 메뉴를 표시하고 [Settings]를 선택합니다.
터치 패널을 사용하여 시작 화면 오른쪽 끝에서 스와이핑하여 참 메뉴를 표시하고 [Settings]를 선택합니다.
- ③  또는  아이콘을 선택하거나 누릅니다.
- ④ 네트워크 목록에서 [Sony_Wireless_Audio_Setup]을 선택합니다.

Windows 8/Windows 7의 경우

- ① PC를 켭니다.
- ② 시작 화면에서 데스크톱을 클릭하거나 누릅니다.
- ③ 화면 하단에서  또는  아이콘을 선택합니다.
- ④ 네트워크 목록에서 [Sony_Wireless_Audio_Setup]을 선택합니다.

Windows Vista의 경우

- ① PC를 켭니다.
- ② 화면 하단에서  아이콘을 선택합니다.
- ③ [Connect to a network]를 선택합니다.
- ④ 네트워크 목록에서 [Sony_Wireless_Audio_Setup]을 선택합니다.

Mac OS X의 경우

- ① Mac을 켭니다.
- ② 화면 상단에서  아이콘을 선택합니다.
- ③ 네트워크 목록에서 [Sony_Wireless_Audio_Setup]을 선택합니다.

4 [Sony Network Device Setting] 화면에 액세스합니다.

PC의 경우

브라우저를 시작하고 브라우저의 주소 표시줄에 다음 URL을 입력합니다.
<http://192.168.100.1>

Mac의 경우

Safari를 시작하고  ([Bookmarks]) 아래에서 [Bonjour]를 선택한 다음 [SONY:MAP-S1]을 선택합니다.

5 [Language Setup] 화면이 나타나면 원하는 언어를 선택합니다.

6 메뉴에서 [Network Settings]를 선택합니다.



7 무선 LAN 라우터/액세스 포인트의 SSID를 선택한 다음 [Apply]를 선택합니다.

필요한 경우 보안 키를 입력합니다.



확인 화면이 표시되면 [OK]를 누릅니다.

8 I/O를 눌러 전원을 끈 다음 I/O를 다시 눌러 전원을 켭니다.

9 사용할 무선 LAN 라우터/액세스 포인트에 Mac 또는 PC를 연결합니다.

참고

- 이 절차는 10분 이내에 완료해야 합니다. 완료가 되지 않으면 컴퓨터를 리셋하십시오(38페이지).

무선 네트워크에 연결하기

대개 컴퓨터를 네트워크에 연결하면 DHCP 설정이 ON으로 설정됩니다.
자세한 내용은 컴퓨터 사용 설명서를 참조하십시오.

- 1 컴퓨터와 라우터가 켜져 있는지 확인합니다.
- 2 네트워크(LAN) 케이블(별매)을 사용하여 시스템과 라우터를 연결합니다.
- 3 두 번째 네트워크(LAN) 케이블(별매) 또는 무선 LAN 연결을 사용하여 라우터와 컴퓨터를 연결합니다.
- 4 시스템을 켭니다.
 연결이 설정되면 표시창이 점등됩니다.

Xperia™/Xperia Tablet(WALKMAN® 애플리케이션)에서 음악 듣기

WALKMAN® 애플리케이션을 사용하여 Xperia 장치(Xperia/Xperia Tablet)에 저장된 음악을 재생할 수 있습니다.

참고

- 이 시스템에서 해당 애플리케이션을 사용하기 전에 먼저 Xperia 장치가 네트워크에 연결되어 있는지 확인하고 Android OS를 최신 버전으로 업데이트하십시오.

- 1 시스템을 네트워크에 연결합니다.
자세한 내용은 "준비: 네트워크 설정하기" (23페이지)를 참조하십시오.
- 2 Xperia 장치에서 WALKMAN® 애플리케이션을 시작합니다.
- 3 Xperia 장치 오른쪽 상단에서  아이콘을 선택합니다.
시스템과 연결할 수 있는 장치 목록이 표시됩니다.
- 4 [SONY:MAP-S1](이 시스템)을 선택합니다.
- 5 Xperia 장치에서 오디오 콘텐츠 재생을 시작합니다.
시스템이 "홈 네트워크" 기능 모드로 들어가고 선택한 오디오 콘텐츠가 재생됩니다.
재생이 시작되지 않으면 1단계부터 다시 진행하십시오.

팁

- 자세한 내용은 Xperia 장치의 사용 설명서를 참조하십시오.
- Android OS 사용에 대한 자세한 내용은 Android OS 도움말을 참조하십시오.
- 이 시스템은 Music Throw 기능을 사용하여 일부 WALKMAN® 모델에 저장된 음악을 재생할 수 있습니다. Music Throw 기능에 대한 자세한 내용은 WALKMAN®에 부착된 사용 설명서를 참조하십시오.

iPhone, iPad, iPod 또는 iTunes(AirPlay)에서 음악 듣기

AirPlay를 사용하여 iPhone, iPad, iPod touch 또는 iTunes가 설치된 Mac이나 컴퓨터에 저장된 음악을 재생할 수 있습니다.

호환 iPhone, iPad, iPod touch 또는 iTunes에 대한 자세한 내용은 "호환 장치 및 버전"(41페이지)을 참조하십시오.

참고

- 이 시스템을 사용하기 전에 iPhone/iPad/iPod touch 또는 iTunes가 설치된 컴퓨터를 네트워크에 연결하고 iOS 또는 iTunes를 최신 버전으로 업데이트하십시오.

1 시스템을 네트워크에 연결합니다.

자세한 내용은 "준비: 네트워크 설정하기"(23페이지)를 참조하십시오.

2 iPhone, iPad, iPod touch 또는 iTunes의 애플리케이션을 시작합니다.

3 iPhone, iPad 또는 iPod touch 화면이나 iTunes 창의 제어 센터에서 아이콘을 선택합니다.

시스템과 연결할 수 있는 장치 목록이 표시됩니다.

4 [SONY:MAP-S1](이 시스템)을 선택합니다.

5 iPhone, iPad, iPod touch 또는 iTunes에서 오디오 콘텐츠 재생을 시작합니다.

시스템이 AirPlay 기능 모드로 들어가고 선택한 오디오 콘텐츠가 재생됩니다. 재생이 시작되지 않으면 1단계부터 다시 진행하십시오.

팁

- iPhone, iPad, iPod touch 또는 iTunes를 사용하여 볼륨을 너무 높게 설정하면 이 시스템에서 매우 시끄러운 사운드가 출력될 수 있습니다.
- iPhone, iPad, iPod touch 또는 iTunes의 볼륨 레벨은 이 시스템의 볼륨 레벨과 연결되지 않을 수도 있습니다.
- iPhone, iPad, iPod touch, iTunes 또는 AirPlay 작동에 대한 자세한 내용은 장치의 사용 설명서를 참조하십시오.

Windows 8/ Windows 7(홈 네트 워크)에서 음악 듣기

이 시스템에서 Media Go, Windows Media Player 등과 같은 컴퓨터 애플리케이션을 통해 홈 네트워크 서버의 트랙을 재생할 수 있습니다. 자세한 내용은 아래 웹사이트를 참조하십시오.
<http://www.sony-asia.com/support>

스마트폰/태블릿 전용 애플리케이션인 SongPal을 통해 스마트폰/태블릿을 컨트롤러로 사용할 수 있습니다.

호환 DLNA 장치에 대한 내용은 "호환 장치 및 버전" (41페이지)을 참조하십시오.

팁

- Windows Vista가 설치된 컴퓨터에서 음악을 재생하려면 조작용 컨트롤러가 필요합니다. 자세한 내용은 컴퓨터의 사용 설명서를 참조하십시오.

참고

- 이 시스템은 MP3, Linear PCM, WMA, AAC, WAV, FLAC, ALAC 및 AIFF 오디오 형식으로 서버에 저장된 오디오 콘텐츠를 재생할 수 있습니다. (이 시스템은 ".m4a", ".mp4" 또는 ".3gp" 확장자를 가진 AAC 파일만 재생할 수 있습니다.) 무선 연결 사용 시 시스템이 일부 오디오 파일을 재생하지 못할 수도 있습니다.
- 이 시스템은 DRM 저작권 보호가 있는 WMA 형식의 파일을 재생할 수 없습니다. 이 시스템에서 WMA 파일을 재생할 수 없는 경우 컴퓨터의 파일을 마우스 오른쪽 버튼으로 클릭하십시오. "License" 탭이 있는 경우 DRM에 의해 보호되는 파일입니다.
- 일반적으로 홈 네트워크를 통해 오디오 콘텐츠를 재생할 때 현재 사용되는 각 DLNA 호환 장치를 인식하려면 약간 시간이 걸립니다.
- DLNA CERTIFIED 제품으로 일부 콘텐츠를 재생하지 못할 수도 있습니다.

인터넷 음악 스트리밍 (음악 서비스) 사용 하기

컴퓨터를 사용하지 않고 스마트폰/태블릿에 설치된 SongPal을 컨트롤러로 사용하여 인터넷에서 제공되는 다양한 인터넷 음악 스트리밍을 사용할 수 있습니다.

스마트폰/태블릿에 따라 다음 조작이 다를 수도 있습니다. 자세한 내용은 스마트폰/태블릿의 사용 설명서를 참조하십시오.

팁

- Music Unlimited를 사용하려면 시스템을 등록해야 합니다.
- 서비스에 따라 로그인할 때 ID와 암호를 입력해야 합니다. ID와 암호를 삭제하려면 기기를 재설정하십시오(38페이지).
- 스마트폰/태블릿 또는 iOS를 사용하여 볼륨을 너무 높게 설정하면 본 기기에서 매우 시끄러운 사운드가 출력될 수 있습니다.
- Android OS 또는 iOS 사용에 대한 자세한 내용은 각 OS 도움말을 참조하십시오.
- "SongPal" 사용에 대한 자세한 내용을 보려면 해당 항목의 도움말 아이콘이나 옵션 아이콘을 누르십시오/클릭하십시오.

참고

- 국가 및 지역에 따라 서비스와 이용 기간이 다를 수 있습니다. 특정 서비스의 경우 별도 등록이 필요함입니다. 장치 업그레이드가 필요할 수도 있습니다.

1 SongPal을 스마트폰/태블릿으로 다운로드한 다음 SongPal을 실행합니다.

SongPal은 스마트폰/태블릿 전용 애플리케이션입니다. 이 모델의 전용 앱은 Google Play™ 및 App Store에서 다운로드할 수 있으며 스마트폰/태블릿에 표시되는 지침에 따라 설치합니다.

2 스마트폰/태블릿에 표시되는 지침에 따라 시스템을 네트워크에 연결합니다.

자세한 내용은 퀵 스타트 가이드를 참조하십시오.

3 SongPal의 소스 목록에서 음악 서비스를 선택합니다.

선택한 음악 서비스가 시작됩니다.
재생 가능한 음악 목록이 표시됩니다.

4 원하는 재생 가능한 콘텐츠를 선택하고 재생을 시작합니다.

재생 가능한 음악을 선택합니다.
재생이 시작되면 선택한 음악 서비스가 표시창에 나타납니다.
재생이 시작되지 않으면 3단계부터 다시 진행하십시오.

자동 대기 기능 설정하기

약 15분 동안 시스템을 조작하지 않거나 시스템에서 오디오 신호가 출력되지 않으면 시스템이 대기 모드로 자동 전환됩니다(자동 대기 기능). 기본 설정에서는 자동 대기 기능이 켜져 있습니다.

1 MENU를 누릅니다.

2 ▲/▼를 눌러 "Standby Mode Menu"를 선택한 다음 ENTER를 누릅니다.

3 ▲/▼를 눌러 "Auto Standby"를 선택한 다음 ENTER를 누릅니다.

4 ▲/▼를 눌러 "On" 또는 "Off"를 선택한 다음 ENTER를 누릅니다.

팁

- 대기 모드로 진입하기 전에 2분 동안 표시창에 "Auto Standby"가 표시됩니다.

참고

- 자동 대기 기능이 사용 가능 상태라도 튜너 기능(FM/AM)에는 작동하지 않습니다.
- 다음과 같은 경우에는 시스템이 대기 모드로 자동 전환되지 않는 경우가 있습니다.
 - FM 또는 AM 기능을 사용 중인 경우
 - 오디오 신호를 감지 중인 경우
 - 오디오 트랙 또는 파일을 재생 중인 경우
 - 재생 타이머 또는 슬립 타이머가 사용 중인 경우
- 다음과 같은 경우에는 자동 대기 기능이 작동 중이라도 시스템이 대기 모드로 들어가기 전에 시간(약 15분)이 다시 카운트 다운됩니다.
 - USB 기능에서 USB 장치가 연결된 경우
 - 리모컨이나 기기의 버튼을 누른 경우

BLUETOOTH/네트워크대기모드 설정하기

BLUETOOTH/네트워크 대기 모드가 활성화된 경우 시스템 전원을 꺼도 시스템이 BLUETOOTH 또는 네트워크 연결 준비 모드로 전환됩니다. 이 모드는 기본적으로 비활성화됩니다.

1 MENU를 누릅니다.

2 ▲/▼를 눌러 "Standby Mode Menu"를 선택한 다음 ENTER를 누릅니다.

3 ▲/▼를 눌러 "BT/NW Standby"를 선택한 다음 ENTER를 누릅니다.

4 ▲/▼를 눌러 "On" 또는 "Off"를 선택한 다음 ENTER를 누릅니다.

5 를 눌러 시스템을 끕니다.

팁

- 이 기능이 "ON"으로 설정되어 있고 BLUETOOTH 또는 AirPlay 장치에서 시스템에 연결하면 시스템이 자동으로 켜지고 BLUETOOTH 또는 AirPlay 연결을 사용하여 음악을 들을 수 있습니다.

참고

- DLNA 장치에서 또는 음악 서비스 연결을 사용하여 시스템을 켤 수 없습니다.

무선 신호 ON/OFF 설정하기

기기가 켜지면 무선 네트워크 또는 BLUETOOTH 신호를 제어할 수 있습니다. 기본 설정은 ON입니다.

1 기기를 켭니다.

2 표시창에서 가 깜박이면 기기의 PUSH ENTER 및 MENU를 길게 누릅니다.

3 "RF Off"(무선 신호 꺼짐) 또는 "RF On"(무선 신호 켜짐)이 나타나면 버튼을 놓습니다.

Tip

- 이 설정이 비활성화된 경우 무선 네트워크 기능과 BLUETOOTH 기능을 사용할 수 없습니다.
- 이 설정이 비활성화된 경우 기기의 원터치 동작(NFC)을 통해 스마트폰/태블릿에 의해 기기가 켜집니다.
- 이 설정이 비활성화된 경우 BLUETOOTH/네트워크 대기 모드를 설정할 수 없습니다.
- BLUETOOTH/네트워크 대기 모드가 활성화되고 기기가 꺼진 경우 BLUETOOTH/네트워크 대기 모드가 비활성화됩니다.
- 이 설정이 비활성화된 경우 기기와 BLUETOOTH 장치를 페어링할 수 없습니다.
- 이 설정이 비활성화되어 있더라도 유선 연결은 계속 사용할 수 있습니다.

사운드 조절하기

자신의 환경에 맞게 사운드를 조절합니다. "DSEE HX"를 선택하면 MP3 등 압축된 파일의 음질이 개선됩니다.

1 MENU를 누릅니다.

2 를 눌러 "사운드 메뉴"를 선택한 다음 ENTER를 누릅니다.

3 를 눌러 "BASS", "TREBLE" 또는 "DSEE HX"를 선택한 다음 ENTER를 누릅니다.

BASS: 저음을 조절합니다.

TREBLE: 고음을 조절합니다.

DSEE HX: CD 또는 MP3보다 나은 음질로 업그레이드합니다. MP3 등 압축된 파일의 고음을 보정하고, 원본보다 높은 레벨의 샘플링 주파수와 비트 수로 업그레이드합니다. "Auto"를 선택합니다. (기본 설정은 "Auto"입니다.)

타이머 사용하기

본 시스템에는 취침 타이머와 재생 타이머 기능이 있습니다.

참고

- 취침 타이머는 재생 타이머에 우선합니다.

취침 타이머 설정하기

지정된 시간에 시스템이 자동으로 꺼집니다.

1 MENU를 누릅니다.

2 $\blacktriangle/\blacktriangleright$ 를 눌러 "Sleep Menu"를 선택한 다음 ENTER를 누릅니다.

3 $\blacktriangle/\blacktriangleright$ 를 눌러 지정된 시간을 선택한 다음 ENTER를 누릅니다.

"10minutes"(10분)에서 "90minutes"(90분)까지 10분 단위로 선택할 수 있습니다.

팁

- 슬립 타이머의 남은 시간을 확인하려면 위의 1단계와 2단계를 수행하십시오.
- 취침 타이머는 시계를 설정하지 않아도 작동합니다.

슬립 타이머를 취소하려면

위의 3단계에서 "Off"를 선택합니다.

재생 타이머 설정하기

참고

- 타이머를 설정하기 전에 반드시 시계를 설정하십시오 (9페이지).

재생 타이머

매일 사전 설정한 시간에 CD나 USB 장치 또는 라디오를 들을 수 있습니다.

재생 타이머의 설정은 취소하지 않는 한 그대로 유지됩니다.

1 음원을 준비하십시오.

2 MENU를 누릅니다.

3 $\blacktriangle/\blacktriangleright$ 를 눌러 "Timer Menu"를 선택한 다음 ENTER를 누릅니다.

4 $\blacktriangle/\blacktriangleright$ 를 눌러 "Play Setting"을 선택한 다음 ENTER를 누릅니다.

포시창에서 시작 시간이 깜박입니다.

5 $\blacktriangle/\blacktriangleright$ 를 눌러 시간을 선택한 다음 ENTER를 누릅니다.

동일한 절차에 따라 작동을 시작할 시간의 "Minute"를 설정한 다음 작동을 중단할 시간의 "Hour" 및 "Minute"를 설정합니다.

6 $\blacktriangle/\blacktriangleright$ 를 눌러 원하는 음원을 선택한 다음 ENTER를 누릅니다.

재생 타이머의 확인 화면이 나타납니다.

7 I/\circ 를 눌러 시스템을 끕니다.

팁

- 음원이 CD인 경우 재생 타이머를 프로그래밍할 수 있습니다. "나만의 프로그램 작성하기(프로그램 재생)"(11페이지)을 참조하십시오.
- 음원이 라디오인 경우 미리 라디오 방송국을 선국하십시오(13페이지).
- 타이머 설정을 변경하려면 처음부터 절차를 다시 수행하십시오.

참고

- 사전 설정된 시간에 시스템이 이미 켜져 있으면 재생 타이머가 작동하지 않습니다. 사전 설정된 시간보다 약 5분 전에 기기를 끄십시오. 타이머에 의해 시스템 전원이 켜지고 재생이 시작될 때까지 시스템을 조작하지 마십시오.
- 재생 타이머의 음원이 자동 검색(AUTO) 또는 수동 검색(MANUAL)을 사용하여 설정한 라디오 방송국으로 설정된 경우, 타이머를 설정한 후에 라디오 주파수나 대역을 변경하면 타이머의 라디오 방송국 설정도 변경됩니다.

- 재생 타이머의 음원을 사전 설정된 라디오 방송국에서 수신한 라디오 방송국으로 설정한 경우, 타이머를 설정한 후에 라디오 방송국의 주파수나 대역을 변경해도 타이머의 라디오 방송국 설정은 변경되지 않습니다. 타이머의 라디오 방송국 선국이 설정된 주파수로 고정됩니다.

설정을 확인하려면

- 1 MENU를 누릅니다.
- 2 **↔/↔**를 눌러 "Timer Menu"를 선택한 다음 ENTER를 누릅니다.
- 3 **↔/↔**를 눌러 "Timer Select"를 선택한 다음 ENTER를 누릅니다.
- 4 **↔/↔**를 눌러 "Play Setting"을 선택한 다음 ENTER를 누릅니다.
표시창에 타이머 설정이 나타납니다.

타이머를 취소하려면

"설정을 확인하려면" (32페이지)의 3단계 후에 "Timer Off"를 선택한 다음 ENTER를 누릅니다.

소프트웨어 업데이트하기

이 시스템이 인터넷에 연결된 경우 새 소프트웨어 버전이 감지되면 시스템이 업데이트되고 표시창에 "UPDATE"가 나타납니다. 이러한 경우 아래 절차에 따라 최신 버전으로 업데이트합니다.

1 MENU를 누릅니다.

2 **↔/↔**를 눌러 "네트워크 메뉴"를 선택한 다음 ENTER를 누릅니다.

3 **↔/↔**를 눌러 "Update"를 선택한 다음 ENTER를 누릅니다.

4 **↔/↔**를 눌러 "Ok"를 선택한 다음 ENTER를 누릅니다.

최신 소프트웨어 버전 다운로드가 시작됩니다.
다운로드를 완료한 후에 업데이트가 시작됩니다.
대기 표시등이 주황색으로 점등된 상태에서 기기나 리모컨을 조작하지 마십시오.
업데이트가 완료된 후에 "Complete!"가 표시됩니다. I/⏻를 눌러 기기를 끈 다음 다시 눌러 켭니다.

참고

- 대개 시스템 업데이트가 완료하려면 3분 ~ 10분 정도 걸립니다. 네트워크 환경에 따라 시간이 더 걸릴 수도 있습니다.
- 업데이트 중에 기기나 리모컨을 조작하지 마십시오. 또한 업데이트 중에 시스템을 끄거나 전원 코드를 뽑지 마십시오.

"SongPal" 정보

사운드 설정

사운드를 손쉽게 사용자 지정할 수 있습니다.

음악 서비스

다양한 음악 서비스를 즐길 수 있습니다.

홈 네트워크에서 장치 제어

네트워크를 통해 PC 또는 DLNA 서버에 저장된 음악을 재생할 수 있습니다.

기기에 삽입된 CD 또는 USB를 통해 연결된 장치 작동

기기에 삽입된 CD 또는 USB 커넥터에 연결된 장치의 음악을 재생할 수 있습니다.

"SongPal"로 제어할 수 있는 대상은 연결된 장치에 따라 다릅니다.

앱의 사양 및 디자인은 예고 없이 변경될 수 있습니다.

Device Select

"SongPal" 호환 장치를 선택합니다.

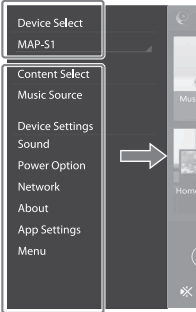

연결된 장치의 설정

다양한 사운드 / 네트워크 설정이 표시됩니다. 이 메뉴는 아무 화면에서나 오른쪽으로 튕기는 동작으로 표시할 수 있습니다.

홈 화면

선택한 장치의 기능, 음악 서비스 및 스마트폰 / iPhone에 설치된 앱이 표시됩니다.

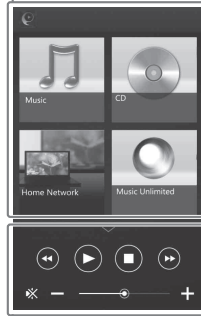

미니 플레이어

선택한 기능의 컨트롤러

문제 해결

문제 해결

시스템 작동 중에 문제가 발생하면 가까운 Sony 대리점에 문의하기 전에 아래 설명된 단계를 수행하십시오. 오류 메시지가 나타나면 참고를 위해 메모해 두십시오.

1 해당 문제가 이 "문제 해결" 단원에 나오는지 확인하십시오.

2 다음 고객 지원 웹사이트를 확인하십시오.

<http://www.sony-asia.com/support>

이 웹사이트에서 최신 지원 정보와 FAQ를 찾을 수 있습니다.

3 1단계와 2단계를 수행한 후에도 문제를 해결할 수 없으면 가까운 Sony 대리점에 문의하십시오.

위 대책을 모두 실시해도 문제가 해결되지 않을 때에는 가까운 Sony 대리점에 문의하십시오.

제품의 수리를 맡길 때는 반드시 전체 시스템(본체와 리모컨)을 가져오십시오.

본 제품은 시스템 제품으로, 수리가 필요한 부분을 판단하려면 전체 시스템이 필요함니다.

대기 표시등이 깜박이는 경우

즉시 전원 코드를 뽑고 스피커 코드가 뜨겁지 않은지 확인하십시오.

- 스피커 코드가 합선되었습니까?
대기 표시등이 깜박임을 멈추면 전원 코드를 다시 연결하고 시스템을 켜십시오. 문제가 해소되지 않을 때에는 가까운 Sony 대리점에 문의하십시오.

일반

시스템 전원이 켜지지 않는다.

- 전원 코드를 콘센트에 정확히 연결했는지 확인하십시오.

시스템이 갑자기 대기 모드로 전환된다.

- 이것은 고장이 아닙니다. 약 15분 동안 시스템을 조작하지 않거나 시스템에서 오디오 신호가 출력되지 않으면 시스템이 대기 모드로 자동 전환됩니다. "자동 대기 기능 설정하기"(29페이지)를 참조하십시오.

시계 설정 또는 재생 타이머 작동이 갑자기 취소된다.

- 약 1분 동안 아무 조작도 하지 않으면 시계 설정 또는 재생 타이머 설정이 자동으로 취소됩니다. 조작을 처음부터 다시 하십시오.

사운드가 출력되지 않는다.

- 스피커 코드가 바르게 연결되어 있는지 확인하십시오.
- 기기의 볼륨을 올리십시오.
- PHONES 잭에서 헤드폰을 뺐는지 확인하십시오.
- 컴포넌트가 LINE IN(외부 입력) 잭에 올바르게 연결되고 기능이 LINE IN으로 설정되었는지 확인하십시오.
- 지정한 방송국이 일시적으로 방송을 중단하고 있을 가능성이 있습니다.

좌우 사운드 밸런스가 불분명하거나 뒤바뀐다.

- 스피커를 좌우 대칭이 되도록 설치하십시오.
- 스피커 코드 L/R 및 +/-가 바르게 연결되었는지 확인하십시오.

심하게 웅웅거리는 소리나 잡음이 들린다.

- 잡음 발생원에서 멀리 떨어진 곳으로 시스템을 옮겨 놓으십시오.
- 시스템을 다른 콘센트에 연결하십시오.
- 노이즈 필터가 있는 AC 전원 탭(별매)의 사용을 권장합니다.

리모컨이 작동하지 않는다.

- 리모컨과 기기 리모트 센서 사이의 모든 장애물을 제거하고 기기를 형광등에서 멀리 떨어진 곳에 놓으십시오.
- 리모컨은 기기의 리모트 센서를 향하십시오.
- 시스템 가까이에서 리모컨을 사용하십시오.
- 새 배터리로 교체하십시오.

CD-DA/MP3 디스크

표시창에 "Locked"가 나타나고 디스크 슬롯에서 디스크를 꺼낼 수 없다.

- ➔ 가까운 Sony 대리점이나 공인 Sony 서비스 센터에 문의하십시오.

디스크나 파일이 재생되지 않는다.

- ➔ 디스크가 파이널라이즈되지 않았습니다(레이터를 추가로 기록할 수 있는 CD-R 또는 CD-RW 디스크).

사운드가 튀거나 디스크가 재생되지 않는다.

- ➔ 디스크가 더럽거나 긁혔을 수 있습니다. 디스크가 더러운 경우 깨끗이 닦으십시오.
- ➔ 진동이 없는 곳으로 시스템을 옮겨 놓으십시오(안정된 스탠드 위 등).
- ➔ 음량이 따라서는 스피커 진동에 의해 음이 떨 가능성이 있습니다. 기기에서 스피커를 멀리 놓거나 스피커를 옮기십시오.

첫 번째 트랙이나 파일부터 재생이 시작되지 않는다.

- ➔ 현재 재생 모드가 정확한지 확인하십시오. 재생 모드가 "Shuffle" 또는 "Program"이면 설정을 변경하십시오(10페이지).

재생이 시작될 때까지 평소보다 시간이 걸린다.

- ➔ 다음과 같은 디스크는 재생이 시작될 때까지 시간이 걸릴 수 있습니다.
 - 복잡한 트리 구조로 기록된 디스크
 - 멀티세션 형식으로 기록된 디스크
 - 다수의 폴더가 있는 디스크

iPhone/iPad/iPod(USB 포트에 연결된 경우)

호환 iPhone/iPad/iPod에 대한 자세한 내용은 "호환 장치 및 버전" (41페이지)을 참조하십시오.

사운드가 출력되지 않는다.

- ➔ iPhone/iPad/iPod이 ♯(USB FRONT) 포트에 단단히 연결되었는지 확인하십시오.
- ➔ 재생을 중단하고 iPhone/iPad/iPod을 시스템에 연결하십시오.
- ➔ iPhone/iPad/iPod이 최신 소프트웨어로 업데이트되었는지 확인하십시오. 그렇지 않은 경우, 시스템을 사용하기 전에 iPhone/iPad/iPod을 업데이트하십시오.

- ➔ 볼륨을 올리십시오.
- ➔ 이 시스템에서 iPhone/iPad/iPod이 지원되지 않을 수도 있습니다.

사운드가 왜곡된다.

- ➔ iPhone/iPad/iPod이 ♯(USB FRONT) 포트에 단단히 연결되었는지 확인하십시오.
- ➔ 볼륨을 올리십시오.
- ➔ iPhone/iPad/iPod의 이퀄라이저 설정을 "Off" 또는 "Flat"으로 설정하십시오.
- ➔ 이 시스템에서 iPhone/iPad/iPod이 지원되지 않을 수도 있습니다.

iPhone/iPad/iPod이 작동하지 않는다.

- ➔ iPhone/iPad/iPod에서 실행 중인 다른 iOS 응용 프로그램을 종료하십시오. 자세한 내용은 iPhone/iPad/iPod에 부착된 사용 설명서를 참조하십시오.
- ➔ iPhone/iPad/iPod이 ♯(USB FRONT) 포트에 단단히 연결되었는지 확인하십시오.
- ➔ iPhone/iPad/iPod이 최신 소프트웨어로 업데이트되었는지 확인하십시오. 그렇지 않은 경우, 시스템을 사용하기 전에 iPhone/iPad/iPod을 업데이트하십시오.
- ➔ 시스템과 iPhone/iPad/iPod의 작동이 서로 다르기 때문에 리모컨이나 기기의 버튼을 사용하여 iPhone/iPad/iPod을 조작하지 못할 수도 있습니다. 이러한 경우에는 iPhone/iPad/iPod의 컨트롤 버튼을 사용하십시오.

iPhone/iPad/iPod을 충전할 수 없다.

- ➔ iPhone/iPad/iPod이 iPhone/iPad/iPod에 부착된 케이블을 통해 ♯(USB FRONT) 포트에 단단히 연결되었는지 확인하십시오.
- ➔ iPhone/iPad/iPod을 분리한 다음 다시 연결하십시오. iPhone/iPad/iPod의 충전 상태에 대한 자세한 내용은 iPhone/iPad/iPod의 사용 설명서를 참조하십시오.

USB 장치

호환 USB 장치에 대한 자세한 내용은 "호환 장치 및 버전" (41페이지)을 참조하십시오.

지원되지 않는 USB 장치가 연결되어 있다.

- ➔ 다음과 같은 문제가 발생할 수 있습니다.
 - USB 장치가 인식되지 않는다.
 - 이 시스템에 파일명이나 폴더명이 표시되지 않는다.
 - 재생할 수 없다.
 - 사운드가 된다.
 - 잠음이 발생한다.
 - 왜곡된 사운드가 출력된다.

사운드가 출력되지 않는다.

➔ USB 장치가 빠르게 연결되지 않았습니다. 시스템 전원을 끈 다음에 USB 장치를 다시 연결하십시오.

잡음이 나거나 사운드가 튀거나 왜곡된다.

- ➔ 지원되지 않는 USB 장치가 연결되어 있습니다. 지원되는 USB 장치를 연결하십시오.
- ➔ 시스템을 끄고 USB 장치를 다시 연결한 다음 시스템을 켜십시오.
- ➔ 음악 데이터 자체에 잡음이 들어가 있거나 사운드가 왜곡되어 있습니다. 음악 데이터를 작성할 때 컴퓨터 상태로 인해 잡음이 들어갔을 가능성이 있습니다. 이러한 경우에는 파일을 삭제하고 음악 데이터를 다시 전송하십시오.
- ➔ 파일 인코딩에 사용된 비트 전송률이 낮습니다. 높은 비트 전송률로 인코딩한 파일을 USB 장치로 전송하십시오.
- ➔ 하이 레졸루션 오디오를 재생하는 경우, USB2.0 고속 케이블과 호환되는 장치를 사용하십시오.

"Reading"이 오랫동안 표시되거나 재생이 시작되는 시간이 오래 걸린다.

- ➔ 다음과 같은 경우에는 읽기 처리에 시간이 걸릴 수 있습니다.
 - USB 장치에 많은 폴더나 파일이 있는 경우.
 - 파일 구조가 지나치게 복잡한 경우.
 - 메모리 용량이 부족한 경우.
 - 내장 메모리가 조각화된 경우.

파일명 또는 폴더명(앨범명)이 빠르게 표시되지 않는다.

- ➔ USB 장치에 저장된 데이터가 손상됐을 가능성이 있으므로 음악 데이터를 USB 장치에 다시 전송하십시오.
- ➔ 이 시스템에서 표시할 수 있는 문자 코드는 다음과 같습니다.
 - 대문자(A~Z).
 - 숫자(0~9).
 - 기호(<>*+, [] @ \).그 밖의 문자는 "-"로 나타냅니다.

USB 장치가 인식되지 않는다.

- ➔ 시스템 전원을 끄고 USB 장치를 다시 연결한 다음에 시스템 전원을 켜십시오.
- ➔ 호환되지 않는 USB 장치가 연결되었을 수 있습니다.
- ➔ USB 장치가 정상으로 작동하고 있지 않습니다. 이 문제는 USB 장치에 부속된 사용 설명서를 참조하십시오.

재생이 시작되지 않는다.

- ➔ 시스템 전원을 끄고 USB 장치를 다시 연결한 다음에 시스템 전원을 켜십시오.
- ➔ 호환되지 않는 USB 장치가 연결되었을 수 있습니다.

첫 번째 트랙부터 재생이 시작되지 않는다.

- ➔ 재생 모드를 "Normal" 재생 모드로 설정하십시오.

USB 장치를 충전할 수 없다.

- ➔ USB 장치가 ψ(USB REAR) 포트에 단단히 연결되었는지 확인하십시오.
- ➔ 시스템 전원이 꺼져 있으면 충전되지 않습니다.
- ➔ 이 시스템이 USB 장치를 지원하지 않을 수도 있습니다.
- ➔ USB 장치를 분리한 다음 다시 연결하십시오. USB 장치의 충전 상태에 대한 자세한 내용은 USB 장치의 사용 설명서를 참조하십시오.

튜너

심하게 웅웅거리는 소리나 잡음이 들리거나(표시창에서 "STEREO" 깜박임) 방송을 수신할 수 없다.

- ➔ 안테나를 빠르게 연결하십시오.
- ➔ 수신 상태가 좋은 위치와 방향을 찾아서 안테나를 다시 설치하십시오.
- ➔ 안테나는 잡음이 들어오지 않도록 기기나 스피커 코드, 다른 AV 컴포넌트에서 떨어진 곳에 놓으십시오.
- ➔ 근처에 있는 전기 기기의 전원을 끄십시오.

여러 개의 라디오 방송이 동시에 들린다.

- ➔ 수신 성능이 좋은 위치와 방향을 찾고 스피커 코드를 조정한 다음 안테나를 다시 설치하십시오.
- ➔ 시판되는 코드 클립을 사용하여 안테나 케이블을 하나로 묶고 케이블 길이를 조절하십시오.

네트워크 연결

시스템이 네트워크에 연결되지 않는다. (네트워크에 있는 다른 장치에서 시스템을 찾거나 인식할 수 없다.)

- ➔ 표시창에서 이 켜졌는지 확인하십시오.
- ➔ 라우터가 없는 통신 환경에서 시스템을 켜면 시스템이 IP 주소를 획득하는 데 1분 정도 걸립니다.
- ➔ 고정 IP 주소를 사용하는 경우 다른 장치에서 동일한 IP 주소를 사용하고 있을 수 있습니다. 다른 IP 주소를 사용하십시오.

시스템이 무선 LAN 연결을 통해 네트워크에 연결할 수 없다.

- ➔ 네트워크(LAN) 케이블이 시스템에 연결된 경우 시스템이 유선 LAN 연결을 설정하기 위해 자동으로 작동됩니다. 무선 LAN 연결을 사용하려면 네트워크(LAN) 케이블을 시스템에 연결하지 마십시오.
- ➔ 무선 LAN 라우터/액세스 포인트의 설정을 확인하십시오. 액세스 포인트에서 SSID 스텔스 모드가 "On"으로 설정되어 있으면 "Off"로 설정하십시오. 무선 라우터의 액세스 포인트 설정에 대한 자세한 내용은 액세스 포인트의 사용 설명서를 참조하십시오.

시스템이 WPS를 사용하여 네트워크에 연결되지 않는다.

- ➔ 액세스 포인트 검색 기능을 사용하여 액세스 포인트를 검색한 후에 네트워크를 설정하십시오.
- ➔ 액세스 포인트가 WEP로 설정되어 있으면 WPS를 사용하여 네트워크에 연결할 수 없습니다.
- ➔ 무선 LAN 라우터/액세스 포인트의 펌웨어를 최신 버전으로 업데이트하십시오.

음악 서비스

시스템이 음악 서비스에 연결되지 않는다.

- ➔ 무선 LAN 라우터/액세스 포인트가 켜져 있는지 확인하십시오.
- ➔ 표시창에 이 나타나는지 확인하십시오. 그렇지 않은 경우, 무선 네트워크를 다시 설정하십시오. 자세한 내용은 퀵 스타트 가이드를 참조하십시오.
- ➔ 시스템이 Wi-Fi 네트워크에 연결된 경우 무선 LAN 라우터/액세스 포인트와 시스템을 더 가까이 배치하고 설정을 다시 수행하십시오.
- ➔ 제공업체에 따라 인터넷에 단인 연결만 허용될 수도 있습니다. 이러한 경우에 연결이 끊어지면 시스템이 연결되지 않습니다. 해당 통신업체나 서비스 제공업체에 문의하십시오.
- ➔ 휴대폰(Android 장치, Xperia 장치, iPhone/iPod touch)의 전원을 잠시 끄다가 켜 경우 "SongPal" 애플리케이션을 다시 시작해 보십시오.

홈 네트워크

컨트롤러(조작 장치)가 이 시스템을 찾지 못한다. (컨트롤러가 이 시스템의 콘텐츠를 탐색하지 못한다.)

- ➔ 컨트롤러가 홈 네트워크에 연결되었는지 확인하십시오.
- ➔ 액세스 포인트의 멀티캐스트 컨트롤이 활성화되었습니다.

음악이 자동으로 시작된다.

- ➔ 다른 컴포넌트가 이 시스템을 제어할 수도 있습니다. 제어를 거부하려면 BLUETOOTH/네트워크 대기 모드를 Off로 설정하십시오.(29페이지).

사운드가 끊긴다.

- ➔ DLNA 서버가 과부하 상태입니다. 실행 중인 모든 애플리케이션을 종료하십시오.
- ➔ 무선 신호 상태가 좋지 않습니다. 전자기장 사용량을 중지하십시오.
- ➔ 보안 방식이 WEP 또는 WPA/WPA2-PSK(TKIP)로 설정된 경우 IEEE802.11n 호환 무선 LAN 라우터/액세스 포인트에서 무선 LAN의 통신 속도가 느려질 수 있습니다. 속도가 느려지면 보안 방식을 WPA/WPA2-PSK(AES)로 변경하십시오. 암호화(보안) 체계는 장치에 따라 다릅니다. 자세한 내용은 라우터/액세스 포인트의 사용 설명서를 참조하십시오.

튜닝 또는 재생을 수행할 수 없다.

- ➔ 오디오 파일이 잘못되었거나 서버에서 삭제되지 않았는지 확인하십시오. 서버의 사용 설명서를 참조하십시오.
- ➔ 서버가 시스템에서 지원되지 않는 오디오 형식으로 오디오 파일을 재생하려고 시도합니다. 서버에서 오디오 형식 정보를 확인하십시오.
- ➔ 무선 LAN 라우터/액세스 포인트에서 멀티캐스트 컨트롤을 비활성화하십시오. 이 기능이 활성화되어 있으면 오디오가 출력되는 데 몇 분 정도 걸릴 수 있습니다. 자세한 내용은 무선 LAN 라우터/액세스 포인트의 사용 설명서를 참조하십시오.
- ➔ 서버가 이 시스템으로부터 액세스를 허용하지 않습니다. 이 시스템으로부터 액세스를 허용하도록 서버의 설정을 변경하십시오. 자세한 내용은 서버의 사용 설명서를 참조하십시오.

AirPlay

호환 iPhone/iPad/iPod touch에 대한 자세한 내용은 "호환 장치 및 버전" (41페이지)을 참조하십시오.

iPhone/iPad/iPod touch에서 시스템을 찾을 수 없다.

- ➔ "네트워크 연결 - 시스템이 네트워크에 연결되지 않는다" (36페이지)를 참조하십시오.
- ➔ iPhone/iPad/iPod touch 또는 iTunes가 설치된 컴퓨터가 홈 네트워크에 연결되어 있는지 확인하십시오.
- ➔ 시스템을 사용하기 전에 iOS 또는 iTunes를 최신 버전으로 업데이트하십시오.

음악이 자동으로 시작된다.

- ➔ 다른 컴포넌트가 이 시스템을 제어할 수도 있습니다. 제어를 거부하려면 BLUETOOTH/네트워크 대기 모드를 Off로 설정하십시오 (29페이지).

재생 중에 사운드가 끊긴다.

- ➔ 서버가 과부하 상태입니다. 실행 중인 모든 애플리케이션을 종료하십시오.

본 기기 작동되지 않는다.

- ➔ iPhone/iPad/iPod touch 또는 iTunes의 소프트웨어 버전을 최신 버전으로 업데이트하십시오.

시스템을 출고 시 설정으로 재설정하려면

그래도 시스템이 정상적으로 작동하지 않으면 시스템을 출고 시 설정으로 재설정하십시오. 시스템을 출고 시 설정으로 재설정하려면 기기 버튼을 사용하십시오.

1 전원 코드를 빼고 대기 표시등이 점등되지 않았는지 확인하십시오. 전원 코드를 다시 연결하고 시스템 전원을 켜십시오.

2 표시창에 "All Reset"이 나타날 때까지 기기의 PUSH ENTER 및 I/⏻를 길게 누릅니다.

사전 설정된 라디오 방송국, 시계, 타이머, 네트워크 등 사용자가 구성한 모든 설정이 삭제됩니다. 또한 인터넷 음악 스트리밍(음악 서비스)의 로그인 ID와 암호도 삭제됩니다.

위 대책을 모두 실시해도 문제가 해결되지 않을 때에는 가까운 Sony 대리점에 문의하십시오.

참고

- 기기를 폐기하거나 다른 사람에게 줄 때 보안을 위해 기기를 재설정하십시오.

메시지

작동 중에 다음 메시지가 나타나거나 깜박일 수 있습니다.

Cannot Download

소프트웨어 업데이트를 수행하는 중에 시스템이 업데이트 데이터를 다운로드하지 못했습니다. 설정 메뉴로 들어가서 소프트웨어를 다시 업데이트하십시오.

Cannot Play

CD-ROM 및 DVD 디스크 등의 설정할 수 없는 디스크를 본 시스템에 설정했습니다.

Complete!

방송국의 사전 설정 조작이 정상으로 종료되었습니다.

Data Error

재생 불가능한 파일을 재생하려고 했습니다.

Error

초기화 과정 중에 시스템을 조작했습니다. 초기화가 완료될 때까지 잠시 기다려 주십시오.

Initial

시스템이 네트워크 설정을 초기화하는 중입니다. 이 과정에서는 시스템의 일부 버튼을 조작할 수 없습니다.

Locked

디스크 슬롯이 잠겨서 디스크를 꺼낼 수 없습니다. 가까운 Sony 대리점에 문의하십시오.

No Connect

시스템을 네트워크에 연결할 수 없습니다.

No Device

USB 장치가 연결되어 있지 않거나 연결했던 USB 장치가 분리되어 있습니다.

No Disk

플레이어에 디스크가 들어있지 않거나 재생할 수 없는 디스크를 넣었습니다.

No Memory

메모리 미디어가 USB 장치에 들어있지 않거나 시스템이 메모리 미디어를 식별할 수 없습니다.

No Step

프로그래밍된 모든 트랙이 지워졌습니다.

Not Supported

시스템이 연결된 USB 장치를 지원하지 않습니다.

No Track

USB 장치 또는 디스크에 재생 가능한 파일이 없습니다.

Not In Use

사용할 수 없는 버튼을 눌렀습니다.

Over Current

포트에서 USB 장치를 분리하고 시스템 전원을 껐다가 다시 켜십시오.

Push STOP

CD 또는 USB 기능에서 재생 중에 재생 모드를 변경하려고 했습니다.

Reading

CD 또는 USB 장치의 정보를 읽고 있는 중입니다. 읽고 있는 동안에는 일부 버튼을 사용할 수 없습니다.

Step Full!

25개 이상의 트랙 또는 파일을 프로그래밍하려고 했습니다.

Time NG!

재생 타이머의 시작 및 종료 시각이 동일한 시각으로 설정되어 있습니다.

Update Error

소프트웨어를 업데이트할 수 없습니다. 시스템 전원을 껐다가 다시 켜십시오. 시스템이 소프트웨어의 업데이트를 시도합니다. 동일한 메시지가 나타나면 가까운 Sony 대리점에 문의하십시오.

주의 사항/사양

주의 사항

본 시스템에서 재생할 수 있는 디스크

- 오디오 CD-DA 디스크
- CD-R/CD-RW(CD-DA 트랙의 오디오 데이터 및 MP3 파일)

테이퍼가 저장되지 않은 CD-R/CD-RW 디스크는 사용하지 마십시오. 디스크가 손상될 위험이 있습니다.

본 시스템에서 재생할 수 없는 디스크

- CD-ROM
- 음악 CD 형식 또는 ISO9660 Level 1/Level 2, Joliet 대응 형식 이외의 형식으로 기록된 CD-R/CD-RW
- 멀티세션 형식으로 기록되고 세션을 닫지 않은 CD-R/CD-RW
- 기록 품질이 좋지 않은 CD-R/CD-RW, 굽히거나 더러워진 CD-R/CD-RW 또는 호환성이 없는 기록 장치로 기록된 CD-R/CD-RW
- 바르게 파이널라이즈되지 않은 CD-R/CD-RW
- MPEG 1 Audio Layer-3(MP3) 파일 이외의 파일이 수록된 CD-R/CD-RW
- 8 cm 디스크
- 비표준 형상의 디스크(하트 모양, 사각 모양, 별 모양 등)
- 접착 테이프, 종이, 스티커 등이 부착된 디스크
- 접착제가 노출된 스티커 등이 부착되어 있는 데어 또는 중고 디스크
- 끈적거리는 잉크를 사용해서 인쇄된 라벨이 부착된 디스크

CD-DA 디스크에 관한 주의 사항

- 재생하기 전에 클리닝 형질을 사용하여 중앙에서 가장자리 쪽으로 디스크를 닦으십시오.
- 벤진, 시너, 시판용 클리너, 비닐 LP용 정전기 방지 스프레이 등의 용제를 사용해서 디스크를 닦지 마십시오.
- 디스크에 직사광선이나 난방기구 등의 온풍이 닿지 않도록 주의하고 직사광선이 닿는 장소에 주차한 자동차 안에 방치하지 마십시오.

안전에 관하여

- 장기간 사용하지 않을 때는 콘센트에서 전원 코드를 완전히 빼 놓으십시오. 전원 코드를 뺄 때에는 반드시 플러그를 잡고 빼십시오. 절대로 코드 자체를 잡아당기지 마십시오.
- 물건이나 액체를 시스템 안에 얼질렀을 때에는 즉시 사용을 중지하고 플러그를 뺀 후 전문가 기술자의 점검을 받으십시오.
- AC 전원 코드는 자격 있는 서비스센터에서만 교환해야 합니다.

설치에 관하여

- 경사진 곳, 온도가 매우 높거나 낮은 곳, 먼지가 많은 곳, 지저분한 곳, 습도가 높은 곳, 환기가 잘 안되는 곳 또는 진동, 직사광선, 강한 빛이 있는 곳에는 시스템을 설치하지 마십시오.
- 특수하게 처리된 면(왁스, 오일 또는 광택 처리된 면 등)은 나중에 얼룩이 지거나 변색되는 경우가 있으므로 이러한 면에 시스템을 설치할 때는 주의하십시오.
- 시스템을 차가운 곳에서 따뜻한 곳으로 바로 옮기거나 습한 방에 방치해 두면 CD 플레이어 내부의 렌즈에 습기가 차서 시스템의 오작동을 유발하는 경우가 있습니다. 그런 경우에는 디스크를 꺼내고 수분이 증발할 때까지 시스템 전원을 켜 채로 약 한 시간 정도 방치하십시오. 시스템이 계속 작동하지 않으면 연장된 기간 후라도 가까운 Sony 대리점에 문의하십시오.

발열에 관하여

- 충전 중 또는 장기간 작동 시 발열은 정상이며 문제를 일으키지 않습니다.
- 큰 음량으로 연속해서 사용한 경우에는 케이스가 뜨거울 수 있으므로 만지지 마십시오.
- 통풍구를 막지 마십시오.

캐비닛 청소

본 시스템은 목은 증성 세제로 살짝 적신 부드러운 천으로 닦으십시오. 사포, 연마제 또는 시너, 벤진, 알코올 등의 용제는 절대로 사용하지 마십시오.

호환 장치 및 버전

iPhone/iPad/iPod 또는 iTunes

호환 장치의 최신 지원 버전에 대한 자세한 내용은 아래 웹사이트를 참조하십시오.

<http://www.sony-asia.com/support>

호환 모델	AirPlay	BLUETOOTH®	USB
iPhone 5s	○	○	○
iPhone 5c	○	○	○
iPhone 5	○	○	○
iPhone 4s	○	○	○
iPhone 4	○	○	○
iPhone 3GS	○	○	○
iPad Air*	○	○	○
iPad mini Retina 디스플레이*	○	○	○
iPad (4세대)*	○	○	○
iPad mini*	○	○	○
iPad (3세대)*	○	○	○
iPad 2*	○	○	○
iPad*	○	○	○
iPod touch (5세대)	○	○	○
iPod touch (4세대)	○	○	○
iPod touch (3세대)*	○	○	○
iPod classic*			○
iPod nano (7세대)*		○	○
iPod nano (6세대)*			○
iPod nano (5세대)*			○
iPod nano (4세대)*			○

* "SongPal"은 iPod touch(3세대), iPod classic 및 iPod nano를 지원하지 않습니다.
"SongPal"은 2014년 1월 현재 iPad를 지원하지 않습니다.

AirPlay는 iOS 4.3.3 이상이 설치된 iPhone, iPad 및 iPod touch, OS X Mountain Lion이 설치된 Mac, iTunes 10.2.2 이상이 설치된 Mac 및 PC에서 작동합니다.

Bluetooth 기술은 iPhone 5s, iPhone 5c, iPhone 5, iPhone 4s, iPhone 4, iPhone 3GS, iPod touch(5세대), iPod touch(4세대)에서 작동합니다.

USB 기능은 iOS 4.3.3 이상이 설치된 iPhone, iPad 및 iPod touch, OS X Mountain Lion이 설치된 Mac, iTunes 10.2.2 이상이 설치된 Mac 및 PC에서 작동합니다.

DLNA 장치

호환 장치의 최신 지원 버전에 대한 자세한 내용은 아래 웹사이트를 참조하십시오.

<http://www.sony-asia.com/support>

USB 장치

호환 장치의 최신 지원 버전에 대한 자세한 내용은 아래 웹사이트를 참조하십시오.

<http://www.sony-asia.com/support>

BLUETOOTH 무선 기술

BLUETOOTH 무선 기술은 개인용 컴퓨터나 디지털 카메라 등의 무선 장치를 링크하는 단거리 무선 기술입니다. BLUETOOTH 무선 기술을 사용하면 약 10미터 범위 내에서 대상 장치를 조작할 수 있습니다.

BLUETOOTH 무선 기술은 일반적으로 두 대의 장치를 연결하지만 한 대의 장치를 여러 개의 장치와 연결할 수도 있습니다.

연결할 때 USB 연결처럼 선이 필요 없으며 적외선 기술처럼 장치를 서로 마주 놓을 필요도 없습니다. 가방이나 포켓에 BLUETOOTH 장치를 한 대 휴대하면 이 기술을 이용할 수 있습니다. BLUETOOTH 무선 기술은 수천 개의 회사가 지원하는 글로벌 표준입니다. 이 기업들은 이 글로벌 표준에 적합한 제품을 제조하고 있습니다.

지원하는 BLUETOOTH 버전과 프로파일

프로파일이란 다양한 BLUETOOTH 제품의 표준적인 기능 세트를 말합니다. 지원되는 BLUETOOTH 버전 및 프로파일은 "사양" (43페이지)을 참조하십시오.

참고

- 본 시스템에 연결한 BLUETOOTH 장치를 사용하면 그 장치는 본 시스템과 같은 프로파일을 지원해야 합니다. BLUETOOTH 장치의 프로파일이 본 시스템과 동일해도 그 장치의 사양에 따라서는 기능이 다른 경우가 있습니다.
- BLUETOOTH 무선 기술의 특성상 본 시스템에서 재생하면 송신 장치에서 재생할 때보다 오디오가 약간 늦어집니다.

유효 통신 범위

BLUETOOTH 장치는 서로 약 10미터(장애물이 없는 거리) 이내에서 사용하십시오.

다음과 같은 경우는 유효 통신 범위가 짧아지는 경우가 있습니다.

- BLUETOOTH 연결 장치 사이에 사람, 금속, 벽 등의 장애물이 있는 경우
- 무선 LAN이 설치된 장소
- 사용 중인 전자레인지 주변
- 그 밖의 전자파가 발생하는 장소

다른 장치에 의한 영향

BLUETOOTH 장치와 무선

LAN(IEEE802.11b/g)은 같은 주파수 대역(2.4 GHz)을 사용합니다. BLUETOOTH 장치를 무선 LAN 기능이 탑재된 장치 가까이에서 사용하면 전자 간섭이 발생할 가능성이 있습니다.

그런 경우는 데이터 전송 속도의 저하, 잡음, 연결 불응 등이 발생할 가능성이 있습니다. 이런 현상이 발생했을 때에는 다음과 같은 대책을 강구하십시오.

- 무선 LAN 장치에서 10미터 이상 떨어져서 본 시스템과 BLUETOOTH 휴대폰이나 BLUETOOTH 장치를 연결해 보십시오.
- BLUETOOTH 장치를 10미터 이내에서 사용할 경우에는 무선 LAN 장치의 전원을 끄십시오.

다른 장치에 미치는 영향

본 시스템에서 발생하는 전파는 일부 의료기기의 작동에 영향을 미칠 가능성이 있습니다. 이 전파에 의해 전자 간섭이 발생하면 오작동으로 연결될 가능성이 있으므로 다음과 같은 장소에서는 반드시 본 시스템, BLUETOOTH 대응 휴대폰 및 BLUETOOTH 장치의 전원을 끄십시오.

- 병원, 기차 및 비행기 안
- 자동차뿐 아니라 화재 경보기 근처

참고

- 이 시스템은 BLUETOOTH 기술을 사용한 통신 중에 보안 확보하기 위해 BLUETOOTH 사양에 적합한 보안 기능을 지원합니다. 하지만, 이 보안 기능은 설정 내용 및 그 밖의 요인에 의하여 불충분할 가능성이 있으므로 BLUETOOTH 기술을 사용해 통신할 때에는 반드시 주의하십시오.
- Sony는 BLUETOOTH 기술을 사용한 통신 중에 발생한 정보 누출에 기인한 손해 및 그 밖의 손실에 대하여 일정한 책임지지 않습니다.
- 본 시스템과 동일한 프로파일을 탑재한 모든 BLUETOOTH 장치와 BLUETOOTH 통신을 반드시 보증하는 것은 아닙니다.
- 본 시스템과 연결할 BLUETOOTH 장치는 BLUETOOTH SIG, Inc.가 규정한 BLUETOOTH 사양에 적합하고 그 인증을 받아야 합니다. 하지만, 장치가 BLUETOOTH 사양에 적합해도 그 BLUETOOTH 장치의 특성이나 사양에 따라 연결할 수 없거나 조작 방법, 표시 내용, 작동 등이 다른 경우가 있습니다.
- 본 시스템과 연결한 BLUETOOTH 장치, 통신 환경, 주위 조건에 따라서는 잡음이 발생하거나 음성이 끊기는 경우가 있습니다.

사양

앰프부

전원 출력(정격):

45와트 + 45와트(4옴, 1 kHz)*¹

*¹ 다음 조건에서 측정되었습니다:

전원 요구 사항: 220 V AC, 50 Hz

RMS 전원 출력(레퍼런스):

50와트 + 50와트(4옴, 1 kHz)

스피커 임피던스 일치

4옴 - 16옴

입력/출력

LINE IN(외부 입력) 잭:

감도: 2 V

임피던스: 47킬로옴

LINE OUT(외부 출력) 잭:

출력 전압: 2 V

임피던스: 1킬로옴

5 Hz - 80 kHz(-3 dB)

PHONES(헤드폰) 잭:

스테레오 표준 잭, 8옴 이상

USB:

USB 포트: 타입 A, 5 V DC 2.1 A

DIGITAL IN 잭:

USB 포트: 타입 B

CD-DA/MP3 플레이어부

시스템:

콤팩트 디스크 및 디지털 오디오 시스템

레이저 다이오드 속성:

방출 기간: 연속

레이저 출력*²: 44.6 μW 미만

*² 이 출력은 7mm 구경 광학 픽업의 대물 렌즈 표면으로부터 200mm의 거리에서 측정된 값입니다.

주파수 응답:

10 Hz - 20 kHz

신호 대 잡음비:

90 dB 이상

다이내믹 레인지:

90 dB 이상

튜너부

AM 튜너부:

튜닝 범위:

530 kHz - 1,610 kHz(10 kHz 튜닝 간격)

531 kHz - 1,602 kHz(9 kHz 튜닝 간격)

안테나:

AM 루프 안테나

중간 주파수:

400 kHz

FM 튜너부:

FM 스테레오, FM 슈퍼헤테로다인 튜너

튜닝 범위:

87.5 MHz - 108.0 MHz(100 kHz 스텝)

안테나:

FM 리드 안테나

안테나 단자:

75옴, 불균형

BLUETOOTH부

통신 방식:

BLUETOOTH 표준 버전 3.0

출력:

BLUETOOTH 표준 전원 등급 2

최대 통신 범위:

가시선 약 10 m*³

주파수 대역:

2.4 GHz 대역(2.4000 GHz - 2.4835 GHz)

변조 방식:

FHSS

호환 BLUETOOTH 프로파일*⁴:

A2DP(Advanced Audio Distribution Profile)

AVRCP(Audio Video Remote Control Profile)

지원되는 콘텐츠 보호 방법

SCMS-T 방법

지원되는 코덱

SBC(Sub Band Codec), AAC, aptX

전송 대역폭

20 Hz - 20,000 Hz(44.1 kHz 샘플링 시)

*3 실제 범위는 장치 간의 장애물, 전자레인지 주변의 자기장, 정전기, 수신 감도, 안테나 성능, 운영 체제, 소프트웨어 응용 프로그램 등에 따라 다릅니다.

*4 BLUETOOTH 표준 프로파일은 장치 간의 BLUETOOTH 통신 목적을 나타냅니다.

대기 전력 소모: 0.5 W(모든 무선 네트워크 포트 꺼짐)
네트워크에 연결된 대기 모드: 15 W(모든 네트워크 포트 꺼짐)

네트워크부

LAN 포트:

RJ-45

10BASE-T/100BASE-TX

(통신 속도는 통신 환경에 따라 다를 수 있습니다. 본 시스템은 10BASE-T/100BASE-TX의 통신 속도와 품질을 보장하지 않습니다.)

무선 LAN:

호환 표준:

IEEE 802.11 b/g(WEP 64비트, WEP 128비트)
주파수 대역 2.4 GHz 대역(2.4000 GHz - 2.4835 GHz)

사용 가능한 채널 ch1 ~ ch13

WEP 64비트, WEP 128비트

WPA/WPA2-PSK(AES)

WPA/WPA2-PSK(TKIP)

호환 형식:

PCM 192 kHz/24비트, DSD 2.8 MHz/1비트
DSD(DSF, DSDIFF), LPCM(WAV, AIFF),
FLAC, ALAC, MP3, AAC, WMA

일반

전원 요구 사항:

AC 220-240 V, 50/60 Hz

소비 전력:

55 W

치수(W/H/D) (둘출부 포함):

약 251 mm x 115 mm x 290 mm

중량:

약 5.6 kg

부속품:

리모컨(RM-AMU209) (1), R03(AAA 크기)
배터리(2), AC 전원 코드(1), FM 리드 안테나
(1), AM 루프 안테나(1), 쿼크 스타트 가이드(1),
사용 설명서(본 설명서)(1)

디자인 및 사양은 예고 없이 변경될 수 있습니다.

상표 등

- Windows, Windows 로고 및 Windows Media는 미국 또는 그 밖의 국가에서 Microsoft Corporation의 등록 상표 또는 상표입니다.
- 본 제품은 Microsoft Corporation의 지적 재산권에 의해 보호되고 있습니다. Microsoft 또는 Microsoft 사회사의 라이선스 없이 본 제품 이외의 제품에서 이 기술을 사용하거나 배포하는 것을 금지합니다.
- Apple, Apple 로고, iPad, iPhone, iPod, iPod classic, iPod nano 및 iPod touch는 미국 및 기타 국가에 등록된 Apple Inc.의 상표입니다. App Store는 Apple Inc.의 서비스 마크입니다.
- "Made for iPod", "Made for iPhone" 및 "Made for iPad"는 각각 iPod, iPhone 또는 iPad 전용으로 연결하도록 설계된 전자 액세서리를 의미하며, Apple 성능 표준에 적합하다는 것을 개발자가 인증했음을 의미합니다. Apple은 이 장치의 작동이나 안전 기준 또는 규제 기준의 적합성에 대해서는 책임지지 않습니다. 이 부속품을 iPod, iPhone 또는 iPad와 함께 사용하면 무선 성능에 영향을 미칠 수 있습니다.
- Wi-Fi®, Wi-Fi Protected Access® 및 Wi-Fi Alliance®는 Wi-Fi Alliance의 등록 마크입니다.
- Wi-Fi CERTIFIED™, WPA™, WPA2™ 및 Wi-Fi Protected Setup™은 Wi-Fi Alliance의 마크입니다.
- DLNA™, DLNA Logo 및 DLNA CERTIFIED™는 Digital Living Network Alliance의 상표, 서비스 마크 또는 인증 마크입니다.
- "WALKMAN" 및 "WALKMAN" 로고는 Sony Corporation의 등록 상표입니다.
- MPEG Layer-3 오디오 코딩 기술 및 특허는 Fraunhofer IIS 및 Thomson으로부터 라이선스를 인정받았습니다.
- © 2013 CSR plc 및 해당 계열사.
aptX® 마크와 aptX 로고는 CSR plc 또는 계열사 중 하나의 상표이며 하나 이상의 관할지에 등록되었을 수 있습니다.
- BLUETOOTH® 워드 마크 및 로고는 BLUETOOTH SIG, Inc.가 보유하는 등록 상표이고 Sony Corporation는 라이선스를 받아서 이 마크를 사용하고 있습니다.
- N 마크는 미국 및 그 밖의 국가에서 NFC Forum, Inc.의 상표 또는 등록 상표입니다.
- Android 및 Google Play는 Google Inc.의 상표입니다.
- "Xperia" 및 "Xperia Tablet"은 Sony Mobile Communications AB의 상표입니다.
- 이 사용 설명서에 기재된 시스템명 및 제품명은 일반적으로 각 회사의 상표 또는 등록 상표입니다. 이 설명서에서는 ™ 및 ® 마크를 생략했습니다.

소프트웨어에 대한 중요한 정보

이 단원에서는 본 시스템에서 사용되는 소프트웨어를 다룹니다.

ALAC

Apache License
Version 2.0, January 2004
<http://www.apache.org/licenses/>

TERMS AND CONDITIONS FOR USE, REPRODUCTION, AND DISTRIBUTION

1. Definitions.

"License" shall mean the terms and conditions for use, reproduction, and distribution as defined by Sections 1 through 9 of this document.

"Licensor" shall mean the copyright owner or entity authorized by the copyright owner that is granting the License.

"Legal Entity" shall mean the union of the acting entity and all other entities that control, are controlled by, or are under common control with that entity. For the purposes of this definition, "control" means (i) the power, direct or indirect, to cause the direction or management of such entity, whether by contract or otherwise, or (ii) ownership of fifty percent (50%) or more of the outstanding shares, or (iii) beneficial ownership of such entity.

"You" (or "Your") shall mean an individual or Legal Entity exercising permissions granted by this License.

"Source" form shall mean the preferred form for making modifications, including but not limited to software source code, documentation source, and configuration files.

"Object" form shall mean any form resulting from mechanical transformation or translation of a Source form, including but not limited to compiled object code, generated documentation, and conversions to other media types.

"Work" shall mean the work of authorship, whether in Source or Object form, made available under the License, as indicated by a copyright notice that is included in or attached to the work (an example is provided in the Appendix below).

"Derivative Works" shall mean any work, whether in Source or Object form, that is based on (or derived from) the Work and for which the editorial revisions, annotations, elaborations, or other modifications represent, as a whole, an original work of authorship. For the purposes of this License, Derivative Works shall not include works that remain separate from, or merely link (or bind by name) to the interfaces of, the Work and Derivative Works thereof.

"Contribution" shall mean any work of authorship, including the original version of the Work and any modifications or additions to that Work or Derivative Works thereof, that is intentionally submitted to Licensor for inclusion in the Work by the copyright owner or by an individual or Legal Entity authorized to submit on behalf of the copyright owner. For the purposes of this definition, "submitted" means any form of electronic, verbal, or written communication sent to the Licensor or its representatives, including but not limited to communication on electronic mailing lists, source code control systems, and issue tracking systems that are managed by, or on behalf of, the Licensor for the purpose of discussing and improving the Work, but excluding communication that is conspicuously marked or otherwise designated in writing by the copyright owner as "Not a Contribution."

"Contributor" shall mean Licensor and any individual or Legal Entity on behalf of whom a Contribution has been received by Licensor and subsequently incorporated within the Work.

2. Grant of Copyright License. Subject to the terms and conditions of this License, each Contributor hereby grants to You a perpetual, worldwide, non-exclusive, no-charge, royalty-free, irrevocable copyright license to reproduce, prepare Derivative Works of, publicly display, publicly perform, sublicense, and distribute the Work and such Derivative Works in Source or Object form.

3. Grant of Patent License. Subject to the terms and conditions of this License, each Contributor hereby grants to You a perpetual, worldwide, non-exclusive, no-charge, royalty-free, irrevocable (except as stated in this section) patent license to make, have made, use, offer to sell, sell, import, and otherwise transfer the Work,

where such license applies only to those patent claims licensable by such Contributor that are necessarily infringed by their Contribution(s) alone or by combination of their Contribution(s) with the Work to which such Contribution(s) was submitted. If You institute patent litigation against any entity (including a cross-claim or counterclaim in a lawsuit) alleging that the Work or a Contribution incorporated within the Work constitutes direct or contributory patent infringement, then any patent licenses granted to You under this License for that Work shall terminate as of the date such litigation is filed.

4. Redistribution. You may reproduce and distribute copies of the Work or Derivative Works thereof in any medium, with or without modifications, and in Source or Object form, provided that You meet the following conditions:

(a) You must give any other recipients of the Work or Derivative Works a copy of this License; and

(b) You must cause any modified files to carry prominent notices stating that You changed the files; and

(c) You must retain, in the Source form of any Derivative Works that You distribute, all copyright, patent, trademark, and attribution notices from the Source form of the Work, excluding those notices that do not pertain to any part of the Derivative Works; and

(d) If the Work includes a "NOTICE" text file as part of its distribution, then any Derivative Works that You distribute must include a readable copy of the attribution notices contained within such NOTICE file, excluding those notices that do not pertain to any part of the Derivative Works, in at least one of the following places: within a NOTICE text file distributed as part of the Derivative Works; within the Source form or documentation, if provided along with the Derivative Works; or, within a display generated by the Derivative Works, if and wherever such third-party notices normally appear. The contents of the NOTICE file are for informational purposes only and do not modify the License. You may add Your own attribution notices within Derivative Works that You distribute, alongside or as an addendum to the NOTICE text from the Work, provided that such additional attribution notices cannot be construed as modifying the License.

You may add Your own copyright statement to Your modifications and may provide additional or different license terms and conditions for use, reproduction, or distribution of Your modifications, or for any such Derivative Works as a whole, provided Your use, reproduction, and distribution of the Work otherwise complies with the conditions stated in this License.

5. Submission of Contributions. Unless You explicitly state otherwise, any Contribution intentionally submitted for inclusion in the Work by You to the Licensor shall be under the terms and conditions of this License, without any additional terms or conditions. Notwithstanding the above, nothing herein shall supersede or modify the terms of any separate license agreement you may have executed with Licensor regarding such Contributions.

6. Trademarks. This License does not grant permission to use the trade names, trademarks, service marks, or product names of the Licensor, except as required for reasonable and customary use in describing the origin of the Work and reproducing the content of the NOTICE file.

7. Disclaimer of Warranty. Unless required by applicable law or agreed to in writing, Licensor provides the Work (and each Contributor provides its Contributions) on an "AS IS" BASIS, WITHOUT WARRANTIES OR CONDITIONS OF ANY KIND, either express or implied, including, without limitation, any warranties or conditions of TITLE, NON-INFRINGEMENT, MERCHANTABILITY, or FITNESS FOR A PARTICULAR PURPOSE. You are solely responsible for determining the appropriateness of using or redistributing the Work and assume any risks associated with Your exercise of permissions under this License.

8. Limitation of Liability. In no event and under no legal theory, whether in tort (including negligence), contract, or otherwise, unless required by applicable law (such as deliberate and grossly negligent acts) or agreed to in writing, shall any Contributor be liable to You for damages, including any direct, indirect, special, incidental, or consequential damages of any character arising as a result of this License or out of the use or inability to use the Work (including but not limited to damages for loss of goodwill, work stoppage,

computer failure or malfunction, or any and all other commercial damages or losses), even if such Contributor has been advised of the possibility of such damages.

9. Accepting Warranty or Additional Liability. While redistributing the Work or Derivative Works thereof, You may choose to offer, and charge a fee for, acceptance of support, warranty, indemnity, or other liability obligations and/or rights consistent with this License. However, in accepting such obligations, You may act only on Your own behalf and on Your sole responsibility, not on behalf of any other Contributor, and only if You agree to indemnify, defend, and hold each Contributor harmless for any liability incurred by, or claims asserted against, such Contributor by reason of your accepting any such warranty or additional liability.

END OF TERMS AND CONDITIONS

APPENDIX: How to apply the Apache License to your work.

To apply the Apache License to your work, attach the following boilerplate notice, with the fields enclosed by brackets "[]" replaced with your own identifying information. (Don't include the brackets!) The text should be enclosed in the appropriate comment syntax for the file format. We also recommend that a file or class name and description of purpose be included on the same "printed page" as the copyright notice for easier identification within third-party archives.

Copyright [yyyy] [name of copyright owner]

Licensed under the Apache License, Version 2.0 (the "License"); you may not use this file except in compliance with the License. You may obtain a copy of the License at

<http://www.apache.org/licenses/LICENSE-2.0>

Unless required by applicable law or agreed to in writing, software distributed under the License is distributed on an "AS IS" BASIS, WITHOUT WARRANTIES OR CONDITIONS OF ANY KIND, either express or implied.

See the License for the specific language governing permissions and limitations under the License.

mdNSResponder

Apache License
Version 2.0, January 2004
<http://www.apache.org/licenses/>

TERMS AND CONDITIONS FOR USE, REPRODUCTION, AND DISTRIBUTION

1. Definitions.

"License" shall mean the terms and conditions for use, reproduction, and distribution as defined by Sections 1 through 9 of this document.

"Licensor" shall mean the copyright owner or entity authorized by the copyright owner that is granting the License.

"Legal Entity" shall mean the union of the acting entity and all other entities that control, are controlled by, or are under common control with that entity. For the purposes of this definition, "control" means (i) the power, direct or indirect, to cause the direction or management of such entity, whether by contract or otherwise, or (ii) ownership of fifty percent (50%) or more of the outstanding shares, or (iii) beneficial ownership of such entity.

"You" (or "Your") shall mean an individual or Legal Entity exercising permissions granted by this License.

"Source" form shall mean the preferred form for making modifications, including but not limited to software source code, documentation source, and configuration files.

"Object" form shall mean any form resulting from mechanical transformation or translation of a Source form, including but not limited to compiled object code, generated documentation, and conversions to other media types.

"Work" shall mean the work of authorship, whether in Source or Object form, made available under the License, as indicated by a copyright notice that is included in or attached to the work (an example is provided in the Appendix below).

"Derivative Works" shall mean any work, whether in Source or Object form, that is based on (or derived from) the Work and for which the editorial revisions, annotations, elaborations, or other modifications represent, as a whole, an original work of authorship. For the purposes of this License, Derivative Works shall not include works that remain separate from, or merely link (or bind by name) to the interfaces of, the Work and Derivative Works thereof.

"Contribution" shall mean any work of authorship, including the original version of the Work and any modifications or additions to

that Work or Derivative Works thereof, that is intentionally submitted to Licensor for inclusion in the Work by the copyright owner or by an individual or Legal Entity authorized to submit on behalf of the copyright owner. For the purposes of this definition, "submitted" means any form of electronic, verbal, or written communication sent to the Licensor or its representatives, including but not limited to communication on electronic mailing lists, source code control systems, and issue tracking systems that are managed by, or on behalf of, the Licensor for the purpose of discussing and improving the Work, but excluding communication that is conspicuously marked or otherwise designated in writing by the copyright owner as "Not a Contribution."

"Contributor" shall mean Licensor and any individual or Legal Entity on behalf of whom a Contribution has been received by Licensor and subsequently incorporated within the Work.

2. Grant of Copyright License. Subject to the terms and conditions of this License, each Contributor hereby grants to You a perpetual, worldwide, non-exclusive, no-charge, royalty-free, irrevocable copyright license to reproduce, prepare Derivative Works of, publicly display, publicly perform, sublicense, and distribute the Work and such Derivative Works in Source or Object form.
 3. Grant of Patent License. Subject to the terms and conditions of this License, each Contributor hereby grants to You a perpetual, worldwide, non-exclusive, no-charge, royalty-free, irrevocable (except as stated in this section) patent license to make, have made, use, offer to sell, sell, import, and otherwise transfer the Work, where such license applies only to those patent claims licensable by such Contributor that are necessarily infringed by their Contribution(s) alone or by combination of their Contribution(s) with the Work to which such Contribution(s) was submitted. If You institute patent litigation against any entity (including a cross-claim or counterclaim in a lawsuit) alleging that the Work or a Contribution incorporated within the Work constitutes direct or contributory patent infringement, then any patent licenses granted to You under this License for that Work shall terminate as of the date such litigation is filed.
 4. Redistribution. You may reproduce and distribute copies of the Work or Derivative Works thereof in any medium, with or without modifications, and in Source or Object form, provided that You meet the following conditions:
 - (a) You must give any other recipients of the Work or Derivative Works a copy of this License; and
 - (b) You must cause any modified files to carry prominent notices stating that You changed the files; and
 - (c) You must retain, in the Source form of any Derivative Works that You distribute, all copyright, patent, trademark, and attribution notices from the Source form of the Work, excluding those notices that do not pertain to any part of the Derivative Works; and
 - (d) If the Work includes a "NOTICE" text file as part of its distribution, then any Derivative Works that You distribute must include a readable copy of the attribution notices contained within such NOTICE file, excluding those notices that do not pertain to any part of the Derivative Works, in at least one of the following places: within a NOTICE text file distributed as part of the Derivative Works; within the Source form or documentation, if provided along with the Derivative Works; or, within a display generated by the Derivative Works, if and wherever such third-party notices normally appear. The contents of the NOTICE file are for informational purposes only and do not modify the License. You may add Your own attribution notices within Derivative Works that You distribute, alongside or as an addendum to the NOTICE text from the Work, provided that such additional attribution notices cannot be construed as modifying the License.
- You may add Your own copyright statement to Your modifications and may provide additional or different license terms and conditions for use, reproduction, or distribution of Your modifications, or for any such Derivative Works as a whole, provided Your use, reproduction, and distribution of the Work otherwise complies with the conditions stated in this License.
5. Submission of Contributions. Unless You explicitly state otherwise, any Contribution intentionally submitted for inclusion in the Work by You to the Licensor shall be under the terms and conditions of this License, without any additional terms or conditions. Notwithstanding the above, nothing herein shall supersede or modify the terms of any separate license agreement you may have executed with Licensor regarding such Contributions.
 6. Trademarks. This License does not grant permission to use the trade names, trademarks, service marks, or product names of the Licensor, except as required for reasonable and customary use in

describing the origin of the Work and reproducing the content of the NOTICE file.

- Disclaimer of Warranty. Unless required by applicable law or agreed to in writing, Licensor provides the Work (and each Contributor provides its Contributions) on an "AS IS" BASIS, WITHOUT WARRANTIES OR CONDITIONS OF ANY KIND, either express or implied, including, without limitation, any warranties or conditions of TITLE, NON-INFRINGEMENT, MERCHANTABILITY, or FITNESS FOR A PARTICULAR PURPOSE. You are solely responsible for determining the appropriateness of using or redistributing the Work and assume any risks associated with Your exercise of permissions under this License.
- Limitation of Liability. In no event and under no legal theory, whether in tort (including negligence), contract, or otherwise, unless required by applicable law (such as deliberate and grossly negligent acts) or agreed to in writing, shall any Contributor be liable to You for damages, including any direct, indirect, special, incidental, or consequential damages of any character arising as a result of this License or out of the use or inability to use the Work (including but not limited to damages for loss of goodwill, work stoppage, computer failure or malfunction, or any and all other commercial damages or losses), even if such Contributor has been advised of the possibility of such damages.
- Accepting Warranty or Additional Liability. While redistributing the Work or Derivative Works thereof, You may choose to offer, and charge a fee for, acceptance of support, warranty, indemnity, or other liability obligations and/or rights consistent with this License. However, in accepting such obligations, You may act only on Your own behalf and on Your sole responsibility, not on behalf of any other Contributor, and only if You agree to indemnify, defend, and hold each Contributor harmless for any liability incurred by, or claims asserted against, such Contributor by reason of your accepting any such warranty or additional liability.

END OF TERMS AND CONDITIONS

APPENDIX: How to apply the Apache License to your work.

To apply the Apache License to your work, attach the following boilerplate notice, with the fields enclosed by brackets ("[]") replaced with your own identifying information. (Don't include the brackets!) The text should be enclosed in the appropriate comment syntax for the file format. We also recommend that a file or class name and description of purpose be included on the same "printed page" as the copyright notice for easier identification within third-party archives.

Copyright [yyyy] [name of copyright owner]

Licensed under the Apache License, Version 2.0 (the "License"); you may not use this file except in compliance with the License. You may obtain a copy of the License at

<http://www.apache.org/licenses/LICENSE-2.0>

Unless required by applicable law or agreed to in writing, software distributed under the License is distributed on an "AS IS" BASIS, WITHOUT WARRANTIES OR CONDITIONS OF ANY KIND, either express or implied.

See the License for the specific language governing permissions and limitations under the License.

libFLAC

Copyright (C) 2000, 2001, 2002, 2003, 2004, 2005, 2006, 2007 Josh Coalson

Redistribution and use in source and binary forms, with or without modification, are permitted provided that the following conditions are met:

- Redistributions of source code must retain the above copyright notice, this list of conditions and the following disclaimer.
- Redistributions in binary form must reproduce the above copyright notice, this list of conditions and the following disclaimer in the documentation and/or other materials provided with the distribution.
- Neither the name of the Xiph.org Foundation nor the names of its contributors may be used to endorse or promote products derived from this software without specific prior written permission.

THIS SOFTWARE IS PROVIDED BY THE COPYRIGHT HOLDERS AND CONTRIBUTORS "AS IS" AND ANY EXPRESS OR IMPLIED WARRANTIES, INCLUDING, BUT NOT LIMITED TO, THE IMPLIED WARRANTIES OF MERCHANTABILITY AND FITNESS FOR A PARTICULAR PURPOSE ARE DISCLAIMED. IN NO EVENT SHALL THE FOUNDATION OR CONTRIBUTORS BE LIABLE FOR ANY DIRECT, INDIRECT, INCIDENTAL, SPECIAL, EXEMPLARY, OR CONSEQUENTIAL DAMAGES (INCLUDING, BUT NOT LIMITED TO, PROCUREMENT OF SUBSTITUTE GOODS OR SERVICES; LOSS

OF USE, DATA, OR PROFITS; OR BUSINESS INTERRUPTION) HOWEVER CAUSED AND ON ANY THEORY OF LIABILITY, WHETHER IN CONTRACT, STRICT LIABILITY, OR TORT (INCLUDING NEGLIGENCE OR OTHERWISE) ARISING IN ANY WAY OUT OF THE USE OF THIS SOFTWARE, EVEN IF ADVISED OF THE POSSIBILITY OF SUCH DAMAGE.

WPA Supplicant

=====

Copyright (c) 2003-2013, Jouni Malinen -j@w1.fi- and contributors
All Rights Reserved.

This program is licensed under the BSD license (the one with advertisement clause removed).

If you are submitting changes to the project, please see CONTRIBUTIONS file for more instructions.

License

This software may be distributed, used, and modified under the terms of BSD license:

Redistribution and use in source and binary forms, with or without modification, are permitted provided that the following conditions are met:

- Redistributions of source code must retain the above copyright notice, this list of conditions and the following disclaimer.
- Redistributions in binary form must reproduce the above copyright notice, this list of conditions and the following disclaimer in the documentation and/or other materials provided with the distribution.
- Neither the name(s) of the above-listed copyright holder(s) nor the names of its contributors may be used to endorse or promote products derived from this software without specific prior written permission.

THIS SOFTWARE IS PROVIDED BY THE COPYRIGHT HOLDERS AND CONTRIBUTORS "AS IS" AND ANY EXPRESS OR IMPLIED WARRANTIES, INCLUDING, BUT NOT LIMITED TO, THE IMPLIED WARRANTIES OF MERCHANTABILITY AND FITNESS FOR A PARTICULAR PURPOSE ARE DISCLAIMED. IN NO EVENT SHALL THE COPYRIGHT OWNER OR CONTRIBUTORS BE LIABLE FOR ANY DIRECT, INDIRECT, INCIDENTAL, SPECIAL, EXEMPLARY, OR CONSEQUENTIAL DAMAGES (INCLUDING, BUT NOT LIMITED TO, PROCUREMENT OF SUBSTITUTE GOODS OR SERVICES; LOSS OF USE, DATA, OR PROFITS; OR BUSINESS INTERRUPTION) HOWEVER CAUSED AND ON ANY THEORY OF LIABILITY, WHETHER IN CONTRACT, STRICT LIABILITY, OR TORT (INCLUDING NEGLIGENCE OR OTHERWISE) ARISING IN ANY WAY OUT OF THE USE OF THIS SOFTWARE, EVEN IF ADVISED OF THE POSSIBILITY OF SUCH DAMAGE.

Expat

Copyright (c) 1998, 1999, 2000 Thai Open Source Software Center Ltd and Clark Cooper

Copyright (c) 2001, 2002, 2003, 2004, 2005, 2006 Expat maintainers.

Permission is hereby granted, free of charge, to any person obtaining a copy of this software and associated documentation files (the Software), to deal in the Software without restriction, including without limitation the rights to use, copy, modify, merge, publish, distribute, sublicense, and/or sell copies of the Software, and to permit persons to whom the Software is furnished to do so, subject to the following conditions:

The above copyright notice and this permission notice shall be included in all copies or substantial portions of the Software.

THE SOFTWARE IS PROVIDED "AS IS", WITHOUT WARRANTY OF ANY KIND, EXPRESS OR IMPLIED, INCLUDING BUT NOT LIMITED TO THE WARRANTIES OF MERCHANTABILITY, FITNESS FOR A PARTICULAR PURPOSE AND NONINFRINGEMENT.

IN NO EVENT SHALL THE AUTHORS OR COPYRIGHT HOLDERS BE LIABLE FOR ANY CLAIM, DAMAGES OR OTHER LIABILITY, WHETHER IN AN ACTION OF CONTRACT, TORT OR OTHERWISE, ARISING FROM, OUT OF OR IN CONNECTION WITH THE SOFTWARE OR THE USE OR OTHER DEALINGS IN THE SOFTWARE.

<http://www.sony.net/>



* 4 5 3 3 0 9 3 3 2 * (1)