

IC Recorder
빠른 시작 설명서

ICD-PX440

4-534-065-21(1)

© 2014 Sony Corporation Printed in China

Sony IC 레코더를 구입해 주셔서 감사합니다!

이것은 IC 레코더의 기본적인 조작 방법을 설명한 빠른 사용 설명서입니다. 주의해서 읽어 주십시오. 또한 Sony IC 레코더를 즐겨 주시기 바랍니다.

동봉품을 확인하십시오.

- IC 레코더(1)
- 휴대용 파우치(1)
- LR03(AAA 사이즈) 알카라인 전지(2)
- 빠른 시작 설명서
- 어플리케이션 소프트웨어, Sound Organizer (컴퓨터에 설치할 수 있도록 내장 메모리에 저장되어 있는 설치 프로그램 파일.)
- 도움말 설명서(HTML 파일은 내장 메모리에 저장되어 있으므로, 컴퓨터에 쉽게 복사할 수 있습니다.)

옵션 액세서리

- 일렉트릭 콘덴서 마이크폰 ECM-TL3, ECM-CS3
- 충전지 NH-AAA-B2EN, NH-AAA-B2KN
- USB AC 어댑터 AC-U50AG
- 소형 충전기 및 2개입 AAA 다용도 프리미엄 배터리 BCG-34HS2KAN, BCG-34HW2KAN

주의점 국가 또는 지역에 따라, 일부 모델 또는 옵션 액세서리는 사용할 수 없습니다.

각 부분 및 조작 스위치류

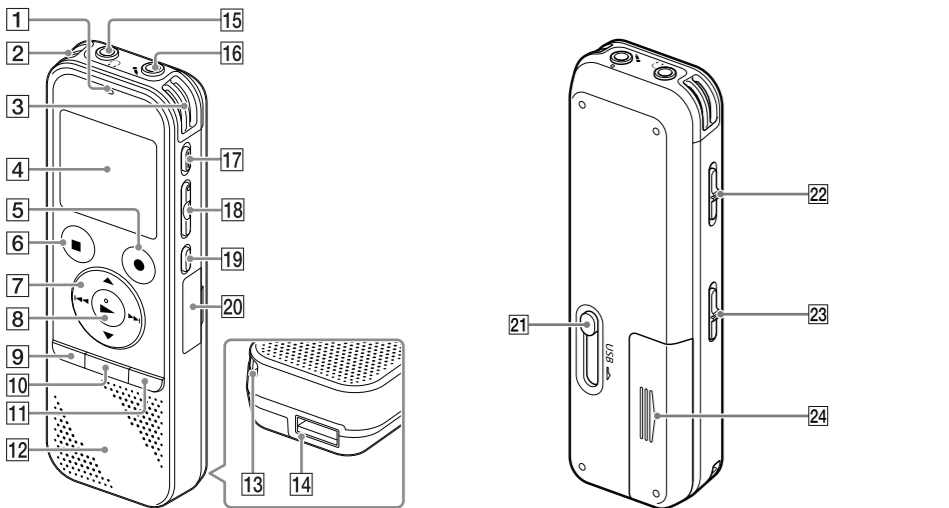

- 1 조작 표시등
- 2 내장 마이크폰(스테레오)(L)
- 3 내장 마이크폰(스테레오)(R)
- 4 표시창
- 5 ●REC/PAUSE (녹음/일시정지) 버튼
- 6 ■STOP 버튼
- 7 제어 버튼(▲, ▼, ◀, ▶ (리뷰/고속되감기), ▶▶ (큐/고속감기))
- 8 ▶ (재생/입력) 버튼*1
- 9 MENU 버튼
- 10 T-MARK (트랙 마크) 버튼
- 11 FOLDER 버튼
- 12 스피커
- 13 스트랩용 홀(스트랩은 부속되지 않았습니다.)
- 14 USB 커넥터실
- 15 (헤드폰) 단자
- 16 (마이크로폰) (PLUG IN POWER) 단자*1
- 17 ERASE 버튼
- 18 VOL +/- (볼륨 +/-) 버튼*1
- 19 A-B (A-B 반복) 버튼
- 20 M2™/microSD 메모리 카드 슬롯 (카드 슬롯은 커버 안쪽에 있습니다)*2
- 21 USB 슬라이드 레버
- 22 HOLD•POWER ON/OFF 스위치
- 23 DPC (SPEED CTRL) 스위치
- 24 배터리스

*1 이 버튼과 단자에는 돌기가 있습니다. 조작 기준이나 각 단자를 구별할 때 사용하십시오.
*2 본 빠른 사용 설명서에서는 M2™ 및 microSD 카드를 모두 "메모리 카드" 라고 합니다. M2™/microSD 카드 슬롯은 "메모리 카드 슬롯" 이라고 합니다.

IC 레코더를 사용해 봅시다

1. 전원을 켭니다.

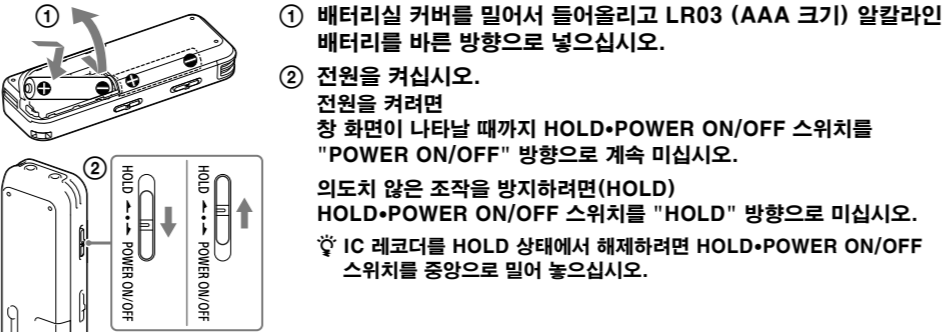

- ① 배터리스 커버를 밀어서 들어올리고 LR03 (AAA 크기) 알카라인 배터리를 바른 방향으로 넣으십시오.
- ② 전원을 켭십시오. 전원을 켜려면 창 화면이 나타날 때까지 HOLD•POWER ON/OFF 스위처를 "POWER ON/OFF" 방향으로 계속 미십시오. 의도치 않은 조작을 방지하려면(HOLD) HOLD•POWER ON/OFF 스위처를 "HOLD" 방향으로 미십시오. IC 레코더를 HOLD 상태에서 해제하려면 HOLD•POWER ON/OFF 스위처를 중앙으로 밀어 놓으십시오.

2. 날짜와 시간을 설정합니다.

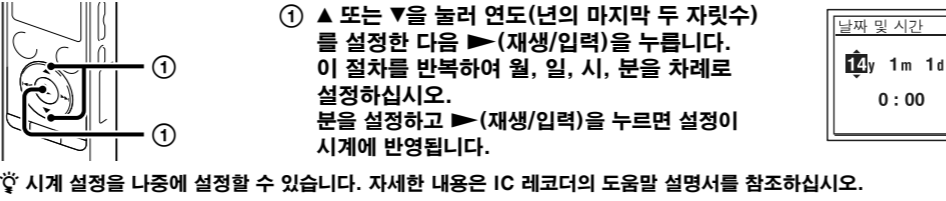

- ① ▲ 또는 ▼을 눌러 연도(년의 마지막 두 자릿수)를 설정한 다음 ▶ (재생/입력)을 누릅니다. 이 절차를 반복하여 월, 일, 시, 분을 차례로 설정하십시오. 분을 설정하고 ▶ (재생/입력)을 누르면 설정이 시계에 반영됩니다.

시계 설정을 나중에 설정할 수 있습니다. 자세한 내용은 IC 레코더의 도움말 설명서를 참조하십시오.

3. 메뉴 언어를 선택합니다.

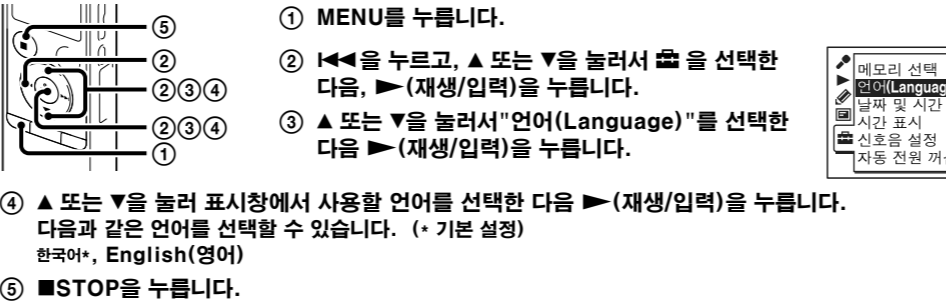

- ① MENU를 누릅니다.
- ② ◀을 누르고, ▲ 또는 ▼을 눌러서 언어를 선택한 다음, ▶ (재생/입력)을 누릅니다.
- ③ ▲ 또는 ▼을 눌러서 "언어(Language)"를 선택한 다음 ▶ (재생/입력)을 누릅니다.
- ④ ▲ 또는 ▼을 눌러 표시창에서 사용할 언어를 선택한 다음 ▶ (재생/입력)을 누릅니다. 다음과 같은 언어를 선택할 수 있습니다. (* 기본 설정) 한국어*, English(영어)
- ⑤ ■STOP을 누릅니다.

4. 녹음합니다.

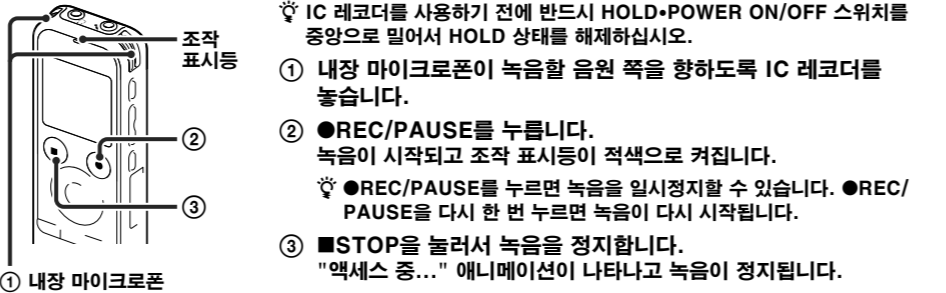

- IC 레코더를 사용하기 전에 반드시 HOLD•POWER ON/OFF 스위처를 중앙으로 밀어서 HOLD 상태를 해제하십시오.
- ① 내장 마이크폰이 녹음할 음원 쪽을 향하도록 IC 레코더를 놓습니다.
- ② ●REC/PAUSE를 누릅니다. 녹음이 시작되고 조작 표시등이 적색으로 켜집니다.
- IC 레코더를 누르면 녹음을 일시정지할 수 있습니다. ●REC/PAUSE를 다시 한 번 누르면 녹음이 다시 시작됩니다.
- ③ ■STOP을 눌러서 녹음을 정지합니다. "액세스 중..." 애니메이션이 나타나고 녹음이 정지됩니다.

5. 녹음 내용을 들읍니다.

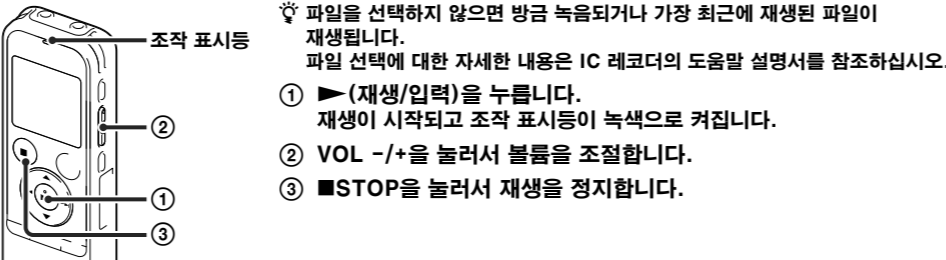

- 파일을 선택하지 않으면 방금 녹음되거나 가장 최근에 재생된 파일이 재생됩니다. 파일 선택에 대한 자세한 내용은 IC 레코더의 도움말 설명서를 참조하십시오.
- ① ▶ (재생/입력)을 누릅니다. 재생이 시작되고 조작 표시등이 녹색으로 켜집니다.
- ② VOL +/-을 눌러서 볼륨을 조절합니다.
- ③ ■STOP을 눌러서 재생을 정지합니다.

6. 삭제합니다.

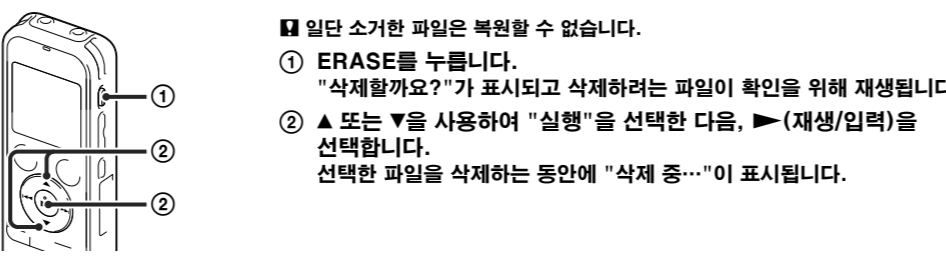

- 일단 소거한 파일은 복원할 수 없습니다.
- ① ERASE를 누릅니다. "삭제할까요?"가 표시되고 삭제하려는 파일이 확인을 위해 재생됩니다.
- ② ▲ 또는 ▼을 사용하여 "실행"을 선택한 다음, ▶ (재생/입력)을 선택합니다. 선택한 파일을 삭제하는 동안에 "삭제 중..."이 표시됩니다.

컴퓨터 활용하기

컴퓨터에 도움말 설명서 설치하기

IC 레코더의 내장 메모리에서 컴퓨터에 도움말 설명서를 설치함으로써, 문제가 발생할 때 자세한 조작 및 가능한 해결책을 찾아 볼 수 있습니다.

- ① IC 레코더 뒷면의 USB 슬라이드 레버를 밀고 실행 중인 컴퓨터의 USB 포트에 USB 커넥터를 연결합니다.
- ② Windows에서는: [컴퓨터] (또는 [내 컴퓨터])를 클릭한 다음 [IC RECORDER] → [FOR WINDOWS]을 더블 클릭하십시오. Mac에서는: 바탕화면에 있는 [IC RECORDER]를 더블 클릭하십시오.
- ③ 도움말 설명서를 설치합니다. Windows에서는: [Help_Guide_Installer] (또는 [Help_Guide_Installer.exe])를 더블 클릭하십시오. Mac에서는: [Help_Guide_Installer_for_mac.app]를 더블 클릭하십시오. (v10.5.8 이상) 화면에 나타나는 지시에 따라 설치를 실행하십시오.
- ④ 설치를 완료한 후, Windows용 바탕화면(또는 Mac용 Finder에서)의 [Help_Guide_icdp44_kr.htm] 아이콘을 더블 클릭하십시오. 도움말 설명서가 표시됩니다. 또한 다음의 Sony IC 레코더 고객 지원 홈페이지의 도움말 설명서를 볼 수도 있습니다. <http://rd1.sony.net/help/icd/p44/kr/>

IC 레코더에서 컴퓨터로 파일 복사하기

파일 및 폴더를 IC 레코더에서 컴퓨터로 복사해서 저장할 수 있습니다.

- ① 컴퓨터에 IC 레코더를 연결하십시오.
- ② 전송하고 싶은 파일 또는 폴더를 컴퓨터에 복사합니다. 복사하고 싶은 파일이나 폴더를 "IC RECORDER" 또는 "MEMORY CARD"에서 컴퓨터의 로컬 디스크로 끌어다 놓으십시오.

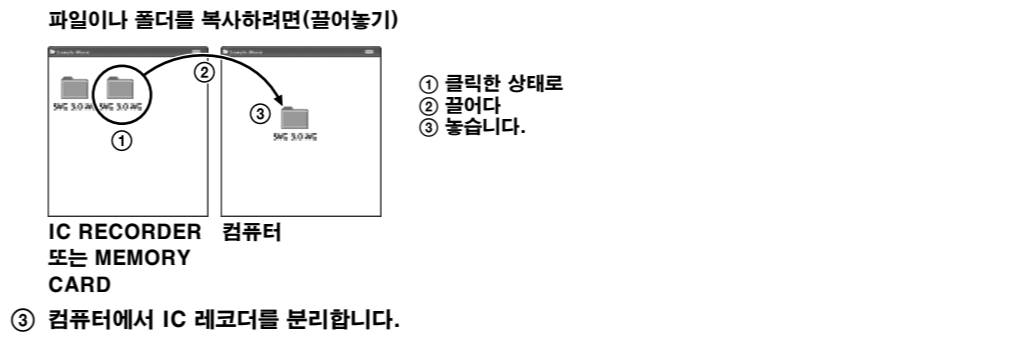

Sound Organizer 설치하기

컴퓨터에 Sound Organizer를 설치합니다.

주의점 Sound Organizer는 Windows PC와만 호환됩니다. Mac과는 호환되지 않습니다.

Sound Organizer를 설치할 때에는 관리자 권한이 있는 사용자 계정으로 로그인하십시오.

- ① IC 레코더 뒷면의 USB 슬라이드 레버를 밀고 실행 중인 컴퓨터의 USB 포트에 USB 커넥터를 연결합니다. IC 레코더를 컴퓨터에 직접 연결할 수 없는 경우 전용 USB 연결 지원 케이블 PC-U004를 구입하여 사용할 수 있습니다. 자세한 내용은 가까운 Sony 대리점으로 문의하십시오. 또한 USB 로고가 있는 경우 자체 전원식 USB 허브를 사용할 수 있습니다.

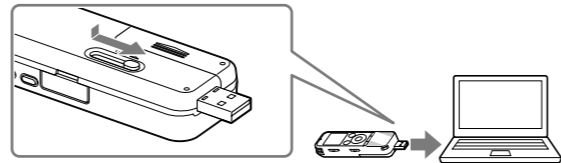

- ② IC 레코더가 바르게 인식되고 있는지 확인합니다. IC 레코더를 컴퓨터에 연결하고 있는 동안은 IC 레코더의 표시창에 "연결 중" 이 나타납니다.
- ③ [시작] 메뉴로 가서, [컴퓨터] (또는 [내 컴퓨터])를 클릭한 다음, [IC RECORDER] → [FOR WINDOWS]를 더블 클릭하십시오.
- ④ [SoundOrganizerInstaller_V150] (또는 [SoundOrganizerInstaller_V150.exe])를 더블 클릭하십시오. 화면에 나타나는 지시에 따르십시오.
- ⑤ 사용자 계약조건에 동의할 때에는 [I accept the terms in the license agreement]를 선택한 다음에 [Next]를 클릭합니다.
- ⑥ [Setup Type] 창이 나타나면 [Standard] 또는 [Custom]을 선택한 다음 [Next]를 클릭합니다. [Custom]을 선택했을 때에는 화면의 지시에 따라 설치 프로그램을 설정합니다.
- ⑦ [Ready to Install the Program] 창이 나타나면 [Install]을 클릭합니다. 설치가 시작됩니다.
- ⑧ [Sound Organizer has been installed successfully.] 창이 나타나면 [Launch Sound Organizer Now]를 선택한 다음 [Finish]를 클릭합니다.

주의점 Sound Organizer를 설치한 후에 컴퓨터를 다시 시작해야 할 수 있습니다. 주의점 내장 메모리를 포맷한 경우, 저장된 모든 데이터가 삭제됩니다. (도움말 설명서와 Sound Organizer 소프트웨어도 삭제됩니다.)

추가 기능

녹음, 재생 및 편집을 위한 추가 기능에 대한 자세한 내용은 도움말 설명서에 포함되어 있습니다.

- 녹음환경 선택
- 녹음 필터
- 노이즈 컷
- T-MARK (트랙 마크)
- DPC(Digital Pitch Control)
- A-B 반복
- VOR(Voice Operated Recording)
- 간편 검색
- 분할
- Sound Organizer 편집 소프트웨어

사용상의 주의

- 전원에 대하여 3.0 V 또는 2.4 V에서 IC 레코더를 작동시키십시오. 두 개의 LR03(AAA 사이즈) 알카라인 전지 또는 NH-AAA 충전지를 사용하십시오.
- 안전성에 대하여 자전거나 오토바이 또는 자동차 운전 중에는 IC 레코더를 사용하지 마십시오.
- 취급에 대하여 IC 레코더는 난방 기구 가까이 직사광선이 닿는 장소, 먼지나 진동이 심한 장소에 방치하지 마십시오.
- 금속 물체나 액체가 IC 레코더 내부로 들어갔을 때에는 사용을 중지하고 배터리를 꺼낸 후 기술자의 점검을 받으십시오.
- IC 레코더에 대한 질문이나 문제점은 가까운 Sony 대리점으로 문의하십시오.

경고 배터리(설치한 배터리 또는 배터리 팩)를 햇빛이나 불 등 과열에 장시간 노출하지 마십시오.

주의 종류가 다른 배터리로 교체할 경우 폭발할 수 있습니다. 다 쓴 배터리는 지침에 따라 폐기하십시오.

이 기기는 가정용(B급) 전자파적합기기로서 주로 가정에서 사용하는 것을 목적으로 하며, 모든지역에서 사용할 수 있습니다.

상호명 : 소니코리아(주)
기자재명 : IC Recorder
모델명 : ICD-PX440
제조사/제조국가 : Sony Corporation/China

용량(사용자가 사용 가능한 용량*1*2)
4 GB (약 3.60 GB =3,865,470,566바이트)

*1 내장 메모리의 일부는 파일 관리에 사용되므로 사용자 저장소로 사용할 수 없습니다.
*2 내장 메모리를 IC 레코더를 사용하여 포맷한 경우.

외형 치수(w/h/d) (тол출 부분 및 조작 스위치류는 제외) (JEITA)*3
약 37.2 mm × 113.2 mm × 19.3 mm

중량(JEITA)*3
약 75g, LR03(AAA 크기) 알카라인 전지 2개 포함

*3 JEITA(Japan Electronics and Information Technology Industries Association) 기준에 따른 측정치



ICD-PX440

Welcome to your new Sony IC recorder!

This is the Quick Start Guide, which provides you with instructions on the basic operations of the IC recorder. Please read it carefully. We hope you enjoy using your new Sony IC recorder.

Check the supplied items.

- IC Recorder (1)
- Carrying pouch (1)
- LR03 (size AAA) alkaline battery (2)
- Quick Start Guide
- Application Software, Sound Organizer (Installer file stored in the built-in memory so that you can install it to your computer.)
- Help Guide (HTML file stored in the built-in memory so it can easily be copied to your computer.)

Optional accessories

- Electret condenser microphone ECM-TL3, ECM-CS3
- Rechargeable battery NH-AAA-B2EN, NH-AAA-B2KN
- USB AC adaptor AC-U50AG
- Compact charger & 2-pc AAA Multi-Use Premium batteries BCG-34HS2KAN, BCG-34HW2KAN

Note

Depending on the country or region, some of the models or optional accessories are not available.

Parts and controls

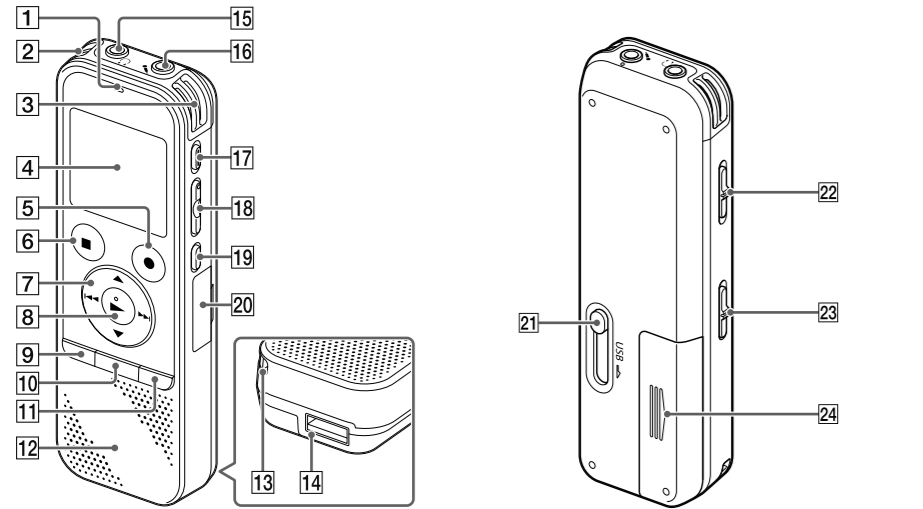

- 1 Operation indicator
- 2 Built-in microphones (stereo) (L)
- 3 Built-in microphones (stereo) (R)
- 4 Display window
- 5 ●REC/PAUSE (record/pause) button
- 6 ■STOP button
- 7 Control button (▲, ▼, ◀, ▶) (review/fast backward), ▶▶ (cue/fast forward)
- 8 ▶▶(play/enter) button*1
- 9 MENU button
- 10 T-MARK (track mark) button
- 11 FOLDER button
- 12 Speaker
- 13 Strap hole (A strap is not supplied.)
- 14 USB connector compartment
- 15 ♪ (headphones) jack
- 16 🎧 (microphone) (PLUG IN POWER) jack*1
- 17 ERASE button
- 18 VOL -/+ (volume -/+) button*1
- 19 ⇄ A-B (repeat A-B) button
- 20 M2™/microSD memory card slot (The card slot is in the cover.)*2
- 21 USB slide lever
- 22 HOLD•POWER ON/OFF switch
- 23 DPC (SPEED CTRL) switch
- 24 Battery compartment

*1 These buttons and the jack have a tactile dot. Use it as a reference point for operations, or to identify each terminal.
*2 In this Quick Start Guide, M2™ and microSD cards are generally referred to as a "memory card." The M2™/microSD card slot is referred to as the "memory card slot."

Let's try out your new IC recorder

1. Power on.

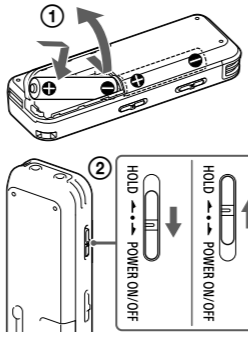

- Slide and lift the battery compartment lid, then insert LR03 (size AAA) alkaline batteries with the correct polarity.
- Turn the power on.
To turn the power on
Slide and hold the HOLD•POWER ON/OFF switch in the direction of "POWER ON/OFF" until the window display appears.
To prevent unintentional operations (HOLD)
Slide the HOLD•POWER ON/OFF switch in the direction of "HOLD."
⚡ To release the IC recorder from the HOLD status, slide the HOLD•POWER ON/OFF switch towards the center.

2. Set the date and time.

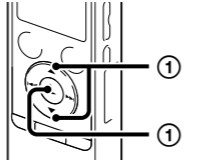

- Press ▲ or ▼ to set the year (the last two digits of the year), and then press ▶▶(play/enter). Repeat this procedure to set month, day, hour, and minute in sequence. When you set the minute and press ▶▶(play/enter), the clock reflects the setting.

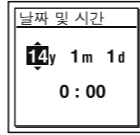

⚡ You can set the clock setting later. For details, refer to the Help Guide of the IC recorder.

3. Select the menu language.

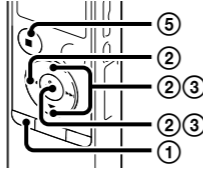

- Press MENU.
- Press ◀◀, press ▲ or ▼ to select and then press ▶▶(play/enter).
- Press ▲ or ▼ to select "언어(Language)," and then press ▶▶(play/enter).

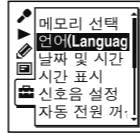

- Press ▲ or ▼ to select the language that you want to use in the display window, and then press ▶▶(play/enter).
You can select the following languages: (* Default setting)
한국어* (Korean), English

- Press ■STOP.

4. Record.

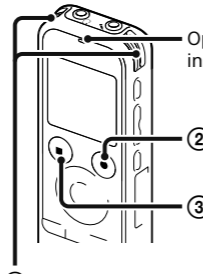

- ⚡ Before you start using the IC recorder, make sure that you slide the HOLD•POWER ON/OFF switch towards the center to release the HOLD status.
- Place the IC recorder so that the built-in microphones face the direction of the source to be recorded.
 - Press ●REC/PAUSE.
Recording starts and the operation indicator lights in red.
⚡ You can pause recording by pressing ●REC/PAUSE. Press ●REC/PAUSE again to restart recording.
 - Press ■STOP to stop recording.
The "엑세스 중..." animation appears and the recording stops.

5. Listen.

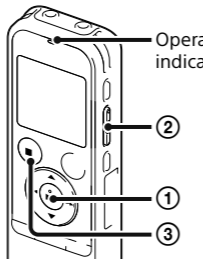

- ⚡ If you do not select a file, the file just recorded or played back most recently will be played back. For details of selecting a file, refer to the Help Guide of the IC recorder.
- Press ▶▶(play/enter).
Playback starts and the operation indicator lights in green.
 - Adjust the volume by pressing VOL -/+.
 - Press ■STOP to stop playback.

6. Erase.

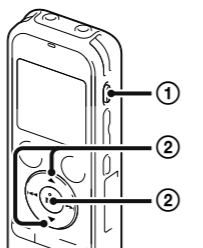

- Once a file is erased, you cannot restore it.
- Press ERASE.
"삭제할까요?" is displayed and the file to be erased is played back for confirmation.
 - Select "실행" using ▲ or ▼, and then press ▶▶(play/enter).
"삭제 중..." is displayed while the selected file is being erased.

Utilizing Your Computer

Installing the help guide on your computer

By installing the help guide on your computer from the built-in memory of the IC recorder, you can search for detailed operations and possible solutions when a problem occurs.

- Slide the USB slide lever on the back of the IC recorder, and insert the USB connector into the USB port of a running computer.
- In Windows: Click [Computer] (or [My Computer]), then double-click [IC RECORDER] → [FOR WINDOWS].
In Mac: Double-click [IC RECORDER] on the desktop.
- Install the help guide.
In Windows: Double-click [Help_Guide_Installer] (or [Help_Guide_Installer.exe]).
In Mac: Double-click [Help_Guide_Installer_for_mac.app]. (v10.5.8 or higher)
Follow the instructions that appear on the screen to proceed with installation.
- After the installation completes, double-click the [Help_Guide_icdp44_kr.htm] icon in the desktop for Windows (or in Finder for Mac).
The help guide is displayed.
You can also view the help guide on the following Sony IC Recorder customer support home page:
<http://rd1.sony.net/help/icd/p44/kr/>

Copying files from the IC recorder to your computer

You can copy the files and folders from the IC recorder to your computer to store them.

- Connect the IC recorder to your computer.
- Copy files or folders you want to transfer to your computer.
Drag and drop the files or folders you want to copy from "IC RECORDER" or "MEMORY CARD" to the local disk on your computer.

To copy a file or folder (Drag and drop)

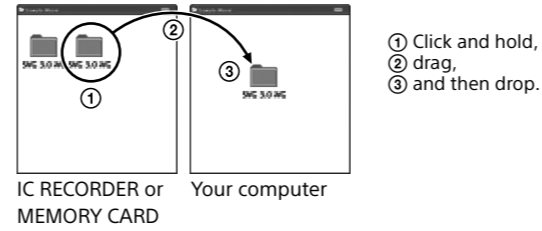

- Disconnect the IC recorder from your computer.

Installing Sound Organizer

Install Sound Organizer on your computer.

Note

Sound Organizer is compatible with the Windows PC only. It is not compatible with Mac.

⚡ When installing Sound Organizer, log in to an account with administrator privileges.

- Slide the USB slide lever on the back of the IC recorder, and insert the USB connector into the USB port of a running computer.
If the IC recorder cannot be connected to a computer directly, a dedicated USB connection support cable PC-U004 is available as a repair part for a fee.
For more details, consult your nearest Sony dealer.
You can also use a self-powered USB hub, provided it has a USB logo.

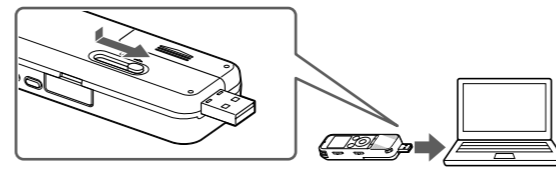

- Make sure the IC recorder has been recognized properly.
While the IC recorder is connected to the computer, "연결 중" is displayed in the display window of the IC recorder.
- Go to the [Start] menu, click [Computer] (or [My Computer]), and then double-click [IC RECORDER] → [FOR WINDOWS].
- Double-click [SoundOrganizerInstaller_V150] (or [SoundOrganizerInstaller_V150.exe]).
Follow the instructions that appear on the screen.
- Make sure that you accept the terms of the license agreement, select [I accept the terms in the license agreement], and then click [Next].
- When the [Setup Type] window appears, select [Standard] or [Custom], and then click [Next].
Follow the instructions on the screen and set the installation settings when you select [Custom].
- When the [Ready to Install the Program] window appears, click [Install].
The installation starts.
- When the [Sound Organizer has been installed successfully.] window appears, check [Launch Sound Organizer Now], and then click [Finish].

Note

You may need to restart your computer after installing Sound Organizer.

Note

If you format the built-in memory, all data stored there will be erased. (The Help Guide and the Sound Organizer software will also be erased.)

Additional features

Details of these additional features for recording, playback, and editing are included in the help guide.

- Scene Selection
- 녹음 필터(Recording Filter)
- 노이즈 컷(Noise Cut)
- T-MARK (Track mark)
- DPC (Digital Pitch Control)
- A-B Repeat
- VOR (Voice Operated Recording)
- 간편 검색(Easy Search)
- Divide
- Sound Organizer editing software

Precautions

On power

Operate the IC recorder on 3.0 V or 2.4 V. Use two LR03 (size AAA) alkaline batteries or NH-AAA rechargeable batteries.

On safety

Do not operate the IC recorder while driving, cycling or operating any motorized vehicle.

On handling

- Do not leave the IC recorder in a location near heat sources, or in a place subject to direct sunlight, excessive dust or mechanical shock.
 - Should any solid object or liquid fall into the IC recorder, remove the battery and have the IC recorder checked by qualified personnel before operating it any further.
- If you have any questions or problems concerning your IC recorder, please consult your nearest Sony dealer.

WARNING

Do not expose the batteries (battery pack or batteries installed) to excessive heat such as sunshine, fire or the like for a long time.

CAUTION

Risk of explosion if battery is replaced by an incorrect type. Dispose of used batteries according to the instructions.

Capacity (User available capacity*1*2)

4 GB (approx. 3.60 GB = 3,865,470,566 Byte)

*1 A small amount of the built-in memory is used for file management and therefore not available for user storage.
*2 When the built-in memory is formatted with the IC recorder.

Dimensions (w/h/d) (not incl. projecting parts and controls) (JEITA)*3

Approx. 37.2 mm × 113.2 mm × 19.3 mm

Mass (JEITA)*3

Approx. 75 g including two LR03 (size AAA) alkaline batteries

*3 Measured value by the standard of JEITA (Japan Electronics and Information Technology Industries Association)