

**SONY**<sup>®</sup>

4-539-415-11(1)

# Home Audio System

---

Operating Instructions GB

---

Manual de instrucciones ES

## WARNING

**To reduce the risk of fire or electric shock, do not expose this apparatus to rain or moisture.**

To reduce the risk of fire, do not cover the ventilation opening of the appliance with newspapers, tablecloths, curtains, etc. Do not expose the appliance to naked flame sources (for example, lighted candles).

To reduce the risk of fire or electric shock, do not expose this appliance to dripping or splashing, and do not place objects filled with liquids, such as vases, on the appliance.

Do not install the appliance in a confined space, such as a bookcase or built-in cabinet.

As the main plug is used to disconnect the unit from the mains, connect the unit to an easily accessible AC outlet. Should you notice an abnormality in the unit, disconnect the main plug from the AC outlet immediately.

Do not expose batteries or appliances with battery-installed to excessive heat, such as sunshine and fire.

The unit is not disconnected from the mains as long as it is connected to the AC outlet, even if the unit itself has been turned off.

## CAUTION

The use of optical instruments with this product will increase eye hazard.

## Notice for the customers in the USA

### Owner's Record

The model and serial numbers are located on the rear of the unit. Record these numbers in the space provided below. Refer to them whenever you call upon your Sony dealer regarding this product.

Model No. \_\_\_\_\_

Serial No. \_\_\_\_\_

### Important Safety Instructions

- 1) Read these instructions.
- 2) Keep these instructions.
- 3) Heed all warnings.
- 4) Follow all instructions.
- 5) Do not use this apparatus near water.
- 6) Clean only with dry cloth.
- 7) Do not block any ventilation openings. Install in accordance with the manufacturer's instructions.
- 8) Do not install near any heat sources such as radiators, heat registers, stoves, or other apparatus (including amplifiers) that produce heat.
- 9) Do not defeat the safety purpose of the polarized or grounding-type plug. A polarized plug has two blades with one wider than the other. A grounding type plug has two blades and a third grounding prong. The wide blade or the third prong are provided for your safety. If the provided plug does not fit into your outlet, consult an electrician for replacement of the obsolete outlet.
- 10) Protect the power cord from being walked on or pinched particularly at plugs, convenience receptacles, and the point where they exit from the apparatus.
- 11) Only use attachments/accessories specified by the manufacturer.
- 12) Use only with the cart, stand, tripod, bracket, or table specified by the manufacturer, or sold with the apparatus. When a cart is used, use caution when moving the cart/apparatus combination to avoid injury from tip-over.



- 13) Unplug this apparatus during lightning storms or when unused for long periods of time.
- 14) Refer all servicing to qualified service personnel. Servicing is required when the apparatus has been damaged in any way, such as power-supply cord or plug is damaged, liquid has been spilled or objects have fallen into the apparatus, the apparatus has been exposed to rain or moisture, does not operate normally, or has been dropped.



This symbol is intended to alert the user to the presence of uninsulated "dangerous voltage" within the product's enclosure that may be of sufficient magnitude to constitute a risk of electric shock to persons.



This symbol is intended to alert the user to the presence of important operating and maintenance (servicing) instructions in the literature accompanying the appliance.

**The following FCC statement applies only to the version of this model manufactured for sale in the USA. Other versions may not comply with FCC technical regulations.**

**NOTE:**

This equipment has been tested and found to comply with the limits for a Class B digital device, pursuant to Part 15 of the FCC Rules. These limits are designed to provide reasonable protection against harmful interference in a residential installation. This equipment generates, uses and can radiate radio frequency energy and, if not installed and used in accordance with the instructions, may cause harmful interference to radio communications.

However, there is no guarantee that interference will not occur in a particular installation. If this equipment does cause harmful interference to radio or television reception, which can be determined by turning the equipment off and on, the user is encouraged to try to correct the interference by one or more of the following measures:

- Reorient or relocate the receiving antenna.
- Increase the separation between the equipment and receiver.
- Connect the equipment into an outlet on a circuit different from that to which the receiver is connected.
- Consult the dealer or an experienced radio/TV technician for help.

**CAUTION**

You are cautioned that any changes or modifications not expressly approved in this manual could void your authority to operate this equipment.

Properly shielded and grounded cables and connectors must be used for connection to host computers and/or peripherals in order to meet FCC emission limits.

This equipment must not be co-located or operated in conjunction with any other antenna or transmitter.

This equipment complies with FCC radiation exposure limits set forth for an uncontrolled environment and meets the FCC radio frequency (RF) Exposure Guidelines. This equipment has very low levels of RF energy that it deemed to comply without maximum permissive exposure evaluation (MPE). But it is desirable that it should be installed and operated keeping the radiator at least 20 cm or more away from person's body (excluding extremities: hands, wrists, feet and ankles).

### For customers in Canada

This equipment complies with Industry Canada licence-exempt RSS standard(s). Operation is subject to the following two conditions:

- (1) this equipment may not cause interference, and
- (2) this equipment must accept any interference, including interference that may cause undesired operation of the equipment.

This equipment complies with IC radiation exposure limits set forth for an uncontrolled environment and meets RSS-102 of the IC radio frequency (RF) Exposure rules.

This equipment has very low levels of RF energy that it deemed to comply without maximum permissive exposure evaluation (MPE). But it is desirable that it should be installed and operated keeping the radiator at least 20 cm or more away from person's body (excluding extremities: hands, wrists, feet and ankles).

### Disposal of waste batteries and electrical and electronic equipment (applicable in the European Union and other European countries with separate collection systems)



This symbol on the product, the battery or on the packaging indicates that the product and the battery shall not be treated as household waste. On certain batteries

this symbol might be used in combination with a chemical symbol. The chemical symbols for mercury (Hg) or lead (Pb) are added if the battery contains more than 0.0005% mercury or 0.004% lead. By ensuring these products and batteries are disposed of correctly, you will help prevent potentially negative consequences for the environment and human health which could otherwise be caused by inappropriate waste handling. The recycling of the materials will help to conserve natural resources.

In case of products that for safety, performance or data integrity reasons require a permanent connection with an incorporated battery, this battery should be replaced by qualified service staff only. To ensure that the battery and the electrical and electronic equipment will be treated properly, hand over these products at end-of-life to the applicable collection point for the recycling of electrical and electronic equipment. For all other batteries, please view the section on how to remove the battery from the product safely. Hand the battery over to the applicable collection point for the recycling of waste batteries. For more detailed information about recycling of this product or battery, please contact your local Civic Office, your household waste disposal service or the shop where you purchased the product or battery.

### Notice for customers: the following information is only applicable to equipment sold in countries applying EU directives.

This product has been manufactured by or on behalf of Sony Corporation, 1-7-1 Konan Minato-ku Tokyo, 108-0075 Japan. Inquiries related to product compliance based on European Union legislation shall be addressed to the authorized representative, Sony Deutschland GmbH, Hedelfinger Strasse 61, 70327 Stuttgart, Germany. For any service or guarantee matters, please refer to the addresses provided in the separate service or guarantee documents.

Hereby, Sony Corp., declares that this equipment is in compliance with the essential requirements and other relevant provisions of Directive 1999/5/EC.

For details, please access the following URL:

<http://www.compliance.sony.de/>



**Note on DualDiscs**

A DualDisc is a two sided disc product which mates DVD recorded material on one side with digital audio material on the other side. However, since the audio material side does not conform to the Compact Disc (CD) standard, playback on this product is not guaranteed.

**Music discs encoded with copyright protection technologies**

This product is designed to play back discs that conform to the Compact Disc (CD) standard. Recently, various music discs encoded with copyright protection technologies are marketed by some record companies. Please be aware that among those discs, there are some that do not conform to the CD standard and may not be playable by this product.

Home Audio System is designed to be used for playing back music sources on CDs or USB devices, transferring music to USB devices, listening to radio stations, and listening to music on BLUETOOTH devices.

---

# Table of Contents

Guide to parts and controls ..... 7

---

## Getting Started

Hooking up the system  
securely..... 10  
Inserting batteries ..... 11  
Setting the clock..... 11  
About the power  
management ..... 11

---

## Disc

Playing a CD/MP3 disc .....12

---

## Tuner

Listening to the radio ..... 14

---

## USB Device

Before using the USB device ....15  
Transferring music from  
a disc..... 16  
Playing a file .....17

---

## BLUETOOTH Device

About the BLUETOOTH  
wireless technology.....20  
Listening to music wirelessly  
on a BLUETOOTH device.....20  
Setting the BLUETOOTH audio  
codecs..... 24  
Setting the BLUETOOTH  
standby mode ..... 24  
Turning on or off  
the BLUETOOTH signal ..... 25  
Using “SongPal” via  
BLUETOOTH ..... 25

---

## Other Operations

Using an optional audio  
component ..... 26  
Adjusting the sound..... 26  
Changing the display ..... 27  
Using the timers ..... 27

---

## Additional Information

Information about compatible  
devices ..... 29  
Troubleshooting ..... 29  
Messages ..... 34  
Precautions ..... 34  
Specifications..... 36  
License and Trademark  
Notice..... 39

# Guide to parts and controls

This manual mainly explains operations using the remote control, but the same operations can also be performed using the buttons on the unit having the same or similar names.

## Unit

**For North American, European, Russian and Australian models**

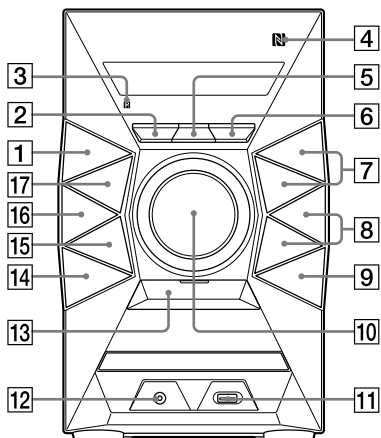

**For Mideastern, African and Latin American models**

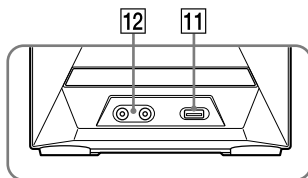

## About the child lock function

You can lock the buttons except I/⏻ (on/standby) on the unit to prevent them from being operated by mistake. Hold down ■ (stop) on the unit until "LOCK ON" or "LOCK OFF" appears on the display. The buttons except I/⏻ on the unit will be locked or unlocked.

## Remote control

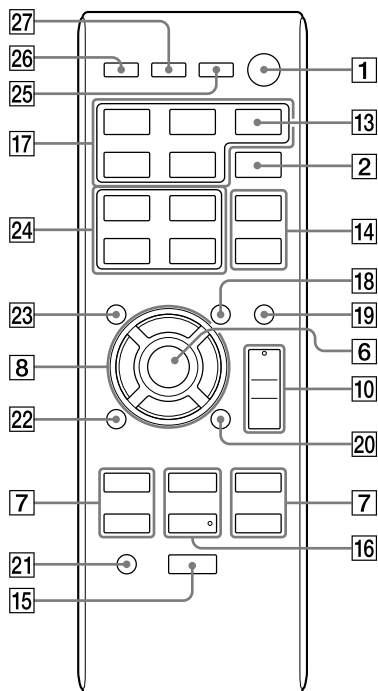

**1** I/ON (on/standby) button  
Press to turn on or off the system.

**2** MEGA BASS button (page 26)  
Press to create a more dynamic sound.

**3** Remote control sensor

**4** **N** (N-Mark) (page 22)  
Near Field Communication (NFC) touchpoint indication.

**5** REC TO USB button (page 16)  
Press to transfer music from a disc to the connected optional USB device.

**6** Unit: ENTER button  
Remote control: **+** button  
Press to enter/confirm the settings.

**7** TUNING+/TUNING- button  
Press to tune to the desired station.

**⏮** (go backward)/**⏭** (go forward) button  
Press to select a track or file.

**⏮** (rewind)/**⏭** (fast forward) button  
Press to find a point in a track or file.

Remote control: PRESET+/PRESET- button  
Press to select a preset radio station.

**8** **+** **-** (select folder) button (page 12, 17)  
Press to select a folder.

Unit: PRESET+/PRESET- button  
Press to select a preset radio station.

Remote control: **↕**/**↕**/**↕**/**↕** button  
Press to select an item.

**9** **⏏** OPEN/CLOSE button  
Press to open or close the disc tray.

**10** Unit: VOLUME control  
Turn to adjust the volume.

Remote control: VOLUME +\*/- button  
Press to adjust the volume.

**11** **⏏** (USB) port  
Connect an optional USB device.

**12** AUDIO IN jack (for North American, European, Russian and Australian models)  
AUDIO IN L/R jacks (for Mideastern, African and Latin American models)  
Connect an external audio component.



- 13** **BLUETOOTH** (page 21)  
– Press to select the BLUETOOTH function.  
– Hold down to activate BLUETOOTH pairing in the BLUETOOTH function.

**Unit: BLUETOOTH indicator**  
(page 20)

- 14** **Unit: EQ button**  
**Remote control: EQ +/-EQ – button**  
(page 26)

Press to select the preset sound effect.

- 15** **■ (stop) button**  
– Press to stop playback.  
– Press to stop transfer during music transfer.

- 16** **Unit: ►|| (play/pause) button**  
Press to start or pause playback.

**Remote control: ► (play)\* button**  
Press to start playback.

**Remote control: || (pause) button**  
Press to pause playback.

- 17** **FUNCTION button**  
Press to select the function.

- 18** **PLAY MODE/TUNING MODE button**  
– Press to select the play mode of a CD, MP3 disc or USB device (page 12, 17).  
– Press to select the tuning mode (page 14).

- 19** **REPEAT/FM MODE button**  
– Press to activate repeat playback mode (page 12, 17).  
– Press to select the FM reception mode (monaural or stereo) (page 14).

- 20** **OPTIONS button**  
Press to enter or exit the option menus.

- 21** **CLEAR button** (page 13, 19)  
Press to delete the last step from the program list.

- 22** **RETURN button**  
Press to return to the previous display.

- 23** **TUNER MEMORY button** (page 14)  
Press to preset the radio station.

- 24** **TUNER MEMORY NUMBER button** (page 14)  
Press to tune to a preset radio station.

- 25** **DISPLAY button** (page 27)  
Press to change the information on the display.

- 26** **SLEEP button** (page 27)  
Press to set the Sleep Timer.

- 27** **TIMER MENU button** (page 11, 27)  
Press to set the clock and the Play Timer.

\* The VOLUME + and ► buttons on the remote control have a tactile dot. Use the tactile dot as a reference when operating the system.

## Hooking up the system securely

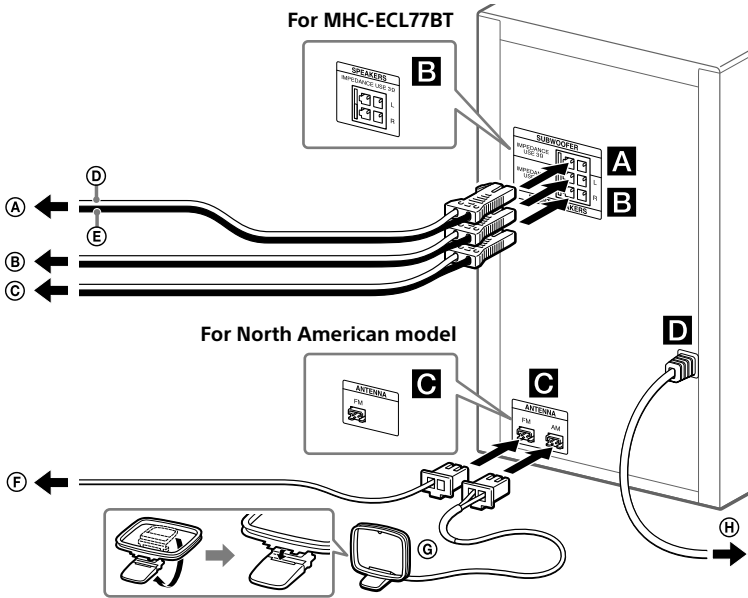

- Ⓐ To subwoofer
- Ⓑ To left speaker
- Ⓒ To right speaker
- Ⓓ Speaker cord (Red/⊕)
- Ⓔ Speaker cord (Black/⊖)

- Ⓕ FM lead antenna (Extend it horizontally.)
- Ⓖ AM loop antenna (except for North American model)
- Ⓗ To wall outlet

### Ⓐ SUBWOOFER (MHC-ECL99BT only)

Connect the subwoofer cord to the SUBWOOFER jack. Place the subwoofer vertically to obtain a better bass reproduction. Also, position the subwoofer:

- on a solid floor where resonance is unlikely to occur.
- at least a few centimeters away from the wall.
- away from the center of the room or place a bookshelf against a wall, to avoid generating a standing wave.

### Ⓑ FRONT SPEAKERS (MHC-ECL99BT)/SPEAKERS (MHC-ECL77BT)

Connect the speaker cords.

### Ⓒ ANTENNA

When inserting the connector of antenna, make sure to insert it in the correct orientation. Find a location and orientation that provide good reception when you set up the antenna. Keep the antenna away from the speaker cords and the power cord to avoid picking up noise.

### Ⓓ Power

Connect the power cord to a wall outlet.

## When carrying this system

Make sure that there is no disc loaded and no USB device is connected, and remove the power cord from the wall outlet.

## Inserting batteries

Insert an R6 (size AA) battery (supplied), matching the polarity shown below.

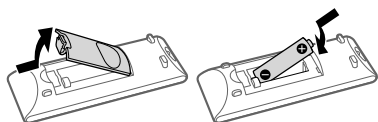

### Notes on using the remote control

- With normal use, the battery should last for about six months.
- If you do not use the remote control for a long period of time, remove the battery to avoid damage from battery leakage and corrosion.

## Setting the clock

- 1 Press **I/⏻** to turn on the system.
- 2 Press **TIMER MENU** to select the clock set mode.  
If "SELECT" appears, press **◀/▶** repeatedly to select "CLOCK," and then press **⊕** (ENTER).
- 3 Press **▲/▼** repeatedly to set the hour, then press **⊕**.
- 4 Use the same procedure to set the minutes.

### Notes

- The clock settings are lost when you disconnect the power cord or if a power failure occurs.
- When setting the clock, select a function other than the audio in function beforehand.

### To display the clock when the system off

Press **DISPLAY**. The clock is displayed for a few seconds.

## About the power management

By default, this system is set to turn off automatically in about 15 minutes when there is no operation, and no audio signal is detected. For details, see "To turn off the automatic standby function" (page 33).

## Playing a CD/MP3 disc

### 1 Select the CD function.

Press CD.

### 2 Place a disc.

Press  $\blacktriangle$  OPEN/CLOSE on the unit to open the disc tray, then place a disc with the label side up in the disc tray.

### 3 Press $\blacktriangle$ OPEN/CLOSE on the unit to close the disc tray.

### 4 Start playback.

Press  $\blacktriangleright$  (play).

#### Other operations

| To                              | Press   |
|---------------------------------|---|
| Pause playback                  | $\mathbb{I}$ . To resume play, press $\blacktriangleright$ .  |
| Stop playback                   | $\blacksquare$ . To resume play, press $\blacktriangleright$ . To cancel resume play, press $\blacksquare$ again.   |
| Select a folder on an MP3 disc  | $\text{📁} + / \text{📁} -$ repeatedly.   |
| Select a track or file          | $\lll / \ggg$ .   |
| Find a point in a track or file | Hold down $\lll / \ggg$ during playback, and release the button at the desired point.   |
| Select Repeat Play              | REPEAT/FM MODE repeatedly until "REP ONE <sup>1)</sup> " "REP FLDR <sup>2)</sup> " or "REP ALL <sup>3)</sup> " appears.   |
| Change the play mode            | PLAY MODE/TUNING MODE repeatedly while the player is stopped. You can select normal play ("FLDR" for all MP3 files in the folder on the disc), shuffle play ("SHUF" or "FLDRSHUF" for folder shuffle), or program play ("PROGRAM"). |

- 1) "REP ONE": Repeats the current track or file.
- 2) "REP FLDR" (MP3 disc only): Repeats the current folder.
- 3) "REP ALL": Repeats all tracks or files.

#### Notes on playing MP3 discs

- Do not save other types of files or unnecessary folders on a disc that has MP3 files.
- Folders that have no MP3 files are skipped.
- MP3 files are played back in the order that they are recorded onto the disc.
- The system can only play MP3 files that have a file extension of ".mp3."
- Even when file name has the correct file extension, if the actual file differs, playing this file may generate a loud noise by which the system may malfunction.
- The maximum number of:
  - folders is 256 (including the root folder).
  - MP3 files is 999.
  - folder levels (the tree structure of files) is 8.
- Compatibility with all MP3 encoding/writing software, recording device, and recording media cannot be guaranteed. Incompatible MP3 discs may produce noise or interrupted audio or may not play at all.

#### Note on playing multisession discs

The system can play back continuous sessions on a disc when they are recorded in the same session format as the first session. When a session recorded in a different session format is encountered, that session and the ones following it cannot be played back. Note that even if the sessions are recorded in the same format, some sessions may not play back.

## Creating your own program (Program Play)

### 1 Select the CD function.

Press CD.

### 2 Select the play mode.

Press PLAY MODE/TUNING MODE repeatedly until "PROGRAM" appears while the player is stopped.

### 3 Select the desired track or file number.

Press ◀◀/▶▶ repeatedly until the desired track or file number appears.

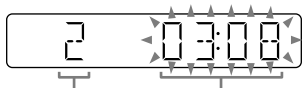

Selected track or file number

Total playing time of the selected track (CD-DA disc only)

When programming MP3 files in a specific folder, press +/ - repeatedly to select the desired folder, and then select the desired file.

### 4 Program the selected track or file.

Press ⊕ to enter the selected track or file.

### 5 Repeat steps 3 through 4 to program additional tracks or files, up to a total of 64 tracks or files.

### 6 To play your program of tracks or files, press ▶.

The program is cleared when you perform one of the following operations:

- changing the function.
- turning off the system.
- disconnecting the power cord.
- opening the disc tray.

To play the same program again, press ▶.

### To cancel Program Play

Press PLAY MODE/TUNING MODE.

### To delete the last step from the program list

Press CLEAR when playback is stopped.

## Listening to the radio

### 1 Select the tuner function.

#### For North American model

Press TUNER (or FUNCTION on the unit repeatedly) to select the FM function.

#### For other models

Press TUNER (or FUNCTION on the unit) repeatedly to select the FM or AM function.

### 2 Perform tuning.

#### For automatic scanning

Press PLAY MODE/TUNING MODE repeatedly until "AUTO" appears, and then press TUNING+/TUNING-. Scanning stops automatically when a station is found.

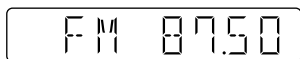

If the scanning does not stop, press ■ to stop scanning, then perform manual tuning (below).

#### For manual tuning

Press PLAY MODE/TUNING MODE repeatedly until "MANUAL" appears, and then press TUNING+/TUNING- repeatedly to tune to the desired station.

When you tune to a station that provides RDS services, the station name appears on the display (European model only).

#### Hint

To reduce static noise on a weak FM stereo station, press REPEAT/FM MODE repeatedly until "MONO" appears to turn off stereo reception. You will lose stereo effect, but reception will improve.

## Presetting radio stations

### 1 Tune to the desired station.

### 2 Press TUNER MEMORY to select the tuner memory mode.

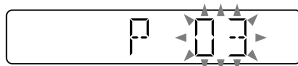

### 3 Press PRESET+/PRESET- repeatedly to select the desired preset number.

If another station is already assigned to the selected preset number, the station is replaced by the new station.

### 4 Press ⊕ to store the station.

### 5 Repeat steps 1 through 4 to store other stations.

The preset stations are retained for about half a day even if you disconnect the power cord or if a power failure occurs.

#### For North American model

You can preset up to 20 FM stations.

#### For other models

You can preset up to 20 FM and 10 AM stations.

### To tune to a preset radio station

If you registered a radio station to a preset number 1 to 4, the radio station will be tuned in by just pressing the TUNER MEMORY NUMBER (1 to 4) when the tuner function is selected. If you registered a radio station to a preset number 5 or higher, press PLAY MODE/TUNING MODE repeatedly until "PRESET" appears then press PRESET+/PRESET- repeatedly to select the desired preset number.

# Before using the USB device

For compatible USB devices, see “Information about compatible devices” (page 29). (You can use your Apple devices with this system via BLUETOOTH connection only.)

### Notes

- When USB cable connection is necessary, connect the USB cable supplied with the USB device to be connected. See the operation manual supplied with the USB device to be connected for details on the operation method.
- It may take a long time before “SEARCH” appears depending on the type of USB device connected.
- Do not connect the system and the USB device through a USB hub.
- When the USB device is inserted, the system reads all the files on the USB device. If there are many folders or files on the USB device, it may take a long time to finish reading the USB device.
- With some connected USB devices, after an operation is performed, there may be a delay before it is performed by this system.
- Compatibility with all encoding/writing software cannot be guaranteed. If audio files on the USB device were originally encoded with incompatible software, those files may produce noise or interrupted audio, or may not play at all.
- This system does not necessarily support all the functions provided in a connected USB device.
- Do not remove the USB device during transferring or erase operations. Doing so may corrupt the data on the device or damage the device itself.

## To use the system as a battery charger

You can use the system as a battery charger for USB devices that have a rechargeable function.

### Connect the USB device to the ⏻ (USB) port.

The charging begins when the USB device is connected to the ⏻ (USB) port. For details, see the user’s guide of your USB device.

## Transferring music from a disc

You can transfer music from a disc (CD-DA disc or MP3 disc) by using the following transfer modes of this system.

**CD SYNC transfer:** Transfer all the CD-DA tracks from the CD-DA disc.

**MP3 folder transfer:** Transfer MP3 files in a specific folder from the MP3 disc.

**REC1 transfer:** Transfer a currently playing track or MP3 file from the disc.

### 1 Select the CD function.

Press CD.

### 2 Connect the USB device to the $\psi$ (USB) port.

### 3 Load a disc you want to transfer.

### 4 Prepare for transferring.

Proceed to step 5 in case of CD SYNC transfer.

#### For MP3 folder transfer

To transfer MP3 files in a specific folder, press  $\square$  +/ $\square$  - repeatedly to select the folder you want. Then start playback and press  $\blacksquare$  once. Make sure the elapsed playing time has stopped on the display.

#### For REC1 transfer

Press  $\blacktriangleleft/\blacktriangleright$  to select the track or MP3 file you want to transfer, then start playback.

To transfer an MP3 file in a specific folder, press  $\square$  +/ $\square$  - repeatedly to select the folder you want, then press  $\blacktriangleleft/\blacktriangleright$  to select the MP3 file you want to transfer. Then start playback.

### 5 Press REC TO USB on the unit.

"READY" appears on the display.

### 6 Press $\oplus$ .

Transferring starts, then "USB REC" appears on the display.

Do not remove the USB device until transferring is completed.

When transferring is completed, "COMPLETE" appears on the display and audio files in MP3 format will be created.

### To stop transfer

Press  $\blacksquare$ .

### Folder and file generation rules

When first transferring to a USB device, a folder ("CDDA001\*," "MP3\_REC1" or "CD\_REC1") is created directly below the "ROOT" (in case of MP3 folder transfer, a folder that has the same name as the transferring source is created below the "ROOT"). Folders and files are generated as follows.

#### CD SYNC transfer

| Transferring source | Folder name | File name   |
|---------------------|-------------|-------------|
| CD-DA               | "CDDA001"*  | "TRACK001"* |

#### MP3 folder transfer

| Transferring source | Folder name                     | File name |
|---------------------|---------------------------------|-----------|
| MP3                 | Same as the transferring source |           |

#### REC1 transfer

| Transferring source | Folder name | File name                       |
|---------------------|-------------|---------------------------------|
| MP3                 | "MP3_REC1"  | Same as the transferring source |
| CD-DA               | "CD_REC1"   | "TRACK001"*                     |

\* Folder and file numbers are assigned serially thereafter.



**Notes**

- If you start transferring in shuffle play or repeat play mode, the selected play mode is automatically changed to normal play.
- CD-TEXT information is not transferred in the created MP3 files. This system does not support the CD-TEXT standard.
- Transferring stops automatically if:
  - the USB device runs out of space during transferring.
  - the number of audio files and folders on the USB device reaches the limit for the number that the system can recognize.
- If a folder or file that you are trying to transfer already exists on the USB device with the same name, a sequential number is added after the name without overwriting the original folder or file.
- Do not use buttons on the remote control or unit during transferring to prevent transferring from stopping.

**Note on copyright-protected content**

The transferred music is limited to private use only. Use of the music beyond this limit requires permission of the copyright holders.

## Playing a file

The audio formats that can be played back on this system are MP3/WMA\*.

\* Files with DRM (Digital Rights Management) copyright protection cannot be played back on this system. Files downloaded from an online music store may not be played back on this system.

### 1 Select the USB function.

Press **USB**.

### 2 Connect the USB device to the $\psi$ (USB) port.

### 3 Start playback.

Press **▶**.

#### Other operations

| To                     | Press   |
|------------------------|---|
| Pause playback         | <b>⏸</b> . To resume play, press <b>▶</b> .   |
| Stop playback          | <b>■</b> . To resume play, press <b>▶</b> <sup>1)</sup> . To cancel resume play, press <b>■</b> again.  |
| Select a folder        | <b>📁</b> + / <b>📁</b> – repeatedly.   |
| Select a file          | <b>⏮</b> / <b>⏭</b> .   |
| Find a point in a file | Hold down <b>⏮</b> / <b>⏭</b> during playback, and release the button at the desired point.   |
| Select Repeat Play     | REPEAT/FM MODE repeatedly until “REP ONE <sup>2)</sup> ,” “REP FLDR <sup>3)</sup> ” or “REP ALL <sup>4)</sup> ” appears.  |
| Change the play mode   | PLAY MODE/TUNING MODE repeatedly while the USB device is stopped. You can select normal play (“FLDR” for all files in the folder on the USB device), shuffle play (“SHUF” or “FLDRSHUF” for folder shuffle), or program play (“PROGRAM”). |

- 1) When playing a VBR MP3/WMA file, the system may resume playback from a different point.
- 2) "REP ONE": Repeats the current file.
- 3) "REP FLDR": Repeats the current folder.
- 4) "REP ALL": Repeats all files on a USB device.

### Notes













- This system cannot play audio files on the USB device in the following cases;
  - when the number of audio files in a folder exceeds 999.
  - when the total number of audio files on a USB device exceeds 999.
  - when the number of folders on a USB device exceeds 256 (including the "ROOT" folder and empty folders).

These numbers may vary depending on the file and folder structure. Do not save other types of files or unnecessary folders on a USB device that has audio files.

- The system can play back to a depth of 8 folders only.
- Files and folders are displayed in the order of their creation on the USB device.
- Folders that have no audio files are skipped.
- The audio formats that you can listen to with this system are as follows:
  - MP3: file extension ".mp3"
  - WMA: file extension ".wma"

Note that even when file name has the correct file extension, if the actual file differs, the system may produce noise or may malfunction.

### To erase audio files or folders from the USB device

- 1 Select the USB function.  
Press USB.
- 2 Connect the USB device to the  (USB) port.
- 3 Press   or  + /  - repeatedly to select the audio file or folder you want to erase, then start playback.
- 4 Press OPTIONS.
- 5 Press  /  repeatedly to select "ERASE," then press .
- 6 Press  /  to select "FOLDER" or "FILE," then press . "ERASE??" flashes on the display.
- 7 Press . "COMPLETE" appears on the display.

## Creating your own program (Program Play)

- 1 Select the USB function.**  
Press USB.
- 2 Select the play mode.**  
Press PLAY MODE/TUNING MODE repeatedly until "PROGRAM" appears while the player is stopped.
- 3 Select the desired file number.**  
Press ◀◀/▶▶ repeatedly until the desired file number appears.

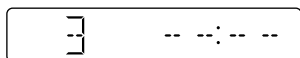

Selected file number

When programming MP3/WMA files in a specific folder, press +/ - repeatedly to select the desired folder, and then select the desired file.

- 4 Program the selected file.**  
Press ⊕ to enter the selected file.
- 5 Repeat steps 3 through 4 to program additional files, up to a total of 64 files.**
- 6 To play your program of files, press ▶.**  
The program is cleared when you perform one of the following operations:
  - changing the function.
  - turning off the system.
  - disconnecting the power cord.To play the same program again, press ▶.

### To cancel Program Play

Press PLAY MODE/TUNING MODE.

### To delete the last step from the program list

Press CLEAR when playback is stopped.

## About the BLUETOOTH wireless technology

BLUETOOTH wireless technology is a short-range wireless technology that enables wireless data communication between digital devices. BLUETOOTH wireless technology operates within a range of about 10 meters (33 feet).

### Supported BLUETOOTH version, profiles and codecs

Supported BLUETOOTH version:

- BLUETOOTH Standard version 3.0

Supported BLUETOOTH profiles:

- A2DP (Advanced Audio Distribution Profile)
- AVRCP 1.3 (Audio Video Remote Control Profile)
- SPP (Serial Port Profile)

Supported BLUETOOTH codecs:

- SBC (Sub Band Codec)
- AAC (Advanced Audio Coding) (except for North American model)

## Listening to music wirelessly on a BLUETOOTH device

You can listen to music from your BLUETOOTH device over a wireless connection.

### About the BLUETOOTH indicator

In the BLUETOOTH function, the BLUETOOTH indicator lights up or flashes in blue to show the BLUETOOTH status.

| <b>System status</b>                | <b>Indicator status</b> |
|-------------------------------------|-------------------------|
| BLUETOOTH standby                   | Flashes slowly          |
| BLUETOOTH pairing                   | Flashes quickly         |
| BLUETOOTH connecting                | Flashes                 |
| BLUETOOTH connection is established | Lights up               |

## Pairing this system with a BLUETOOTH device

Pairing is an operation where BLUETOOTH devices register with each other beforehand. Once a pairing operation is performed, it does not need to be performed again. If your device is an NFC-compatible smartphone, the manual pairing procedure is not necessary.

### 1 Place the BLUETOOTH device within 1 meter (3 feet) from the system.

### 2 Press BLUETOOTH to select the BLUETOOTH function.

If the BLUETOOTH function is selected when the system has no pairing information, the system enters the pairing mode automatically.

#### Note

If the BLUETOOTH connection is established, terminate the BLUETOOTH connection. See "To terminate the BLUETOOTH connection" (page 23).

### 3 Hold down BLUETOOTH for 5 seconds or more.

"PAIRING" flashes on the display.

### 4 Perform the pairing procedure on the BLUETOOTH device.

For details, refer to the operating instructions of your BLUETOOTH device.

### 5 Select the model number of the unit on the display of the BLUETOOTH device.

For example, select "SONY:MHC-ECL99BT" or "SONY:MHC-ECL77BT."

If passkey is required on the BLUETOOTH device, enter "0000".

### 6 Perform the BLUETOOTH connection on the BLUETOOTH device.

When pairing is completed and the BLUETOOTH connection is established, "BT AUDIO" appears on the display.

Depending on the BLUETOOTH device, connection may start automatically after pairing is completed.

#### Notes

- You can pair up to 8 BLUETOOTH devices. If the 9th BLUETOOTH device is paired, the oldest paired device will be deleted.
- "Passkey" may be called "Passcode," "PIN code," "PIN number" or "Password," etc., depending on the device.
- The pairing standby status of the system is canceled after about 5 minutes. If pairing is not successful, repeat from step 1.
- If you want to pair with another BLUETOOTH device, repeat steps 1 to 6.

#### To cancel the pairing operation

Press BLUETOOTH.

## Connecting a smartphone with one touch (NFC)

When you touch the system with an NFC-compatible smartphone, the system automatically:

- turns on in the BLUETOOTH function.
- completes pairing.
- completes the BLUETOOTH connection.

### What is “NFC”?

NFC (Near Field Communication) is a technology enabling short-range wireless communication between various devices, such as mobile phones and IC tags. Thanks to the NFC function, data communication can be achieved easily just by touching the designated touchpoint on the NFC-compatible devices.

### 1 Download and install the “NFC Easy Connect” app.

Download the free Android™ app from Google Play™ by searching for “NFC Easy Connect” or access it by using the two-dimensional code below. Data communication fees may be charged.

#### Two-dimensional code\* for direct access

\* Use a two-dimensional code reader app.



### Notes

- The App may not be available in some countries and/or regions.
- Depending on your smartphone, you can use the NFC function without installing the app. In this case, the operations and specifications may differ. For details, refer to the operating instructions of your smartphone.

#### Compatible smartphones

Smartphones with a built-in NFC function (OS: Android 2.3.3 or later, excluding Android 3.x)

### 2 Start the “NFC Easy Connect” app on the smartphone.

Make sure that the application screen is displayed.

### 3 Touch the smartphone to the N-Mark on the system until the smartphone vibrates.

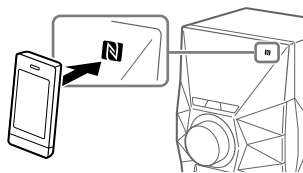

Complete the connection by following the instructions displayed on the smartphone.

When the BLUETOOTH connection is established, the BLUETOOTH indicator stops flashing and remains light up. “BT AUDIO” appears on the display.

You can switch the sound source from the smartphone to another NFC-compatible BLUETOOTH device.

For details, refer to the operating instructions of your BLUETOOTH device.

### Hint

If pairing and the BLUETOOTH connection fail, do the following.

- Relaunch “NFC Easy Connect” and move the smartphone slowly over the N-Mark.
- Remove the case from the smartphone if using a commercially available smartphone case.

## Listening to music on a BLUETOOTH device

You can operate a BLUETOOTH device by connecting the system and the BLUETOOTH device using AVRCP. Check the following before playing music:

- The BLUETOOTH function of the BLUETOOTH device is turned on.
- Pairing has been completed.

### To play music on an NFC-incompatible BLUETOOTH device

**1 Press BLUETOOTH to select the BLUETOOTH function.**  
“BT AUDIO” appears on the display.

**2 Establish connection with the BLUETOOTH device.**

The last connected BLUETOOTH device will be connected automatically. Perform the BLUETOOTH connection from the BLUETOOTH device if the device is not connected.

**3 Press ►.**  
Depending on the BLUETOOTH device,  
– you may need to press ► twice.  
– you may need to start playback of an audio source on the BLUETOOTH device.

#### Notes

- When the system is not connected to any BLUETOOTH device, the system will connect from the last connected BLUETOOTH device automatically when you press ►.
- If you try to connect another BLUETOOTH device to the system, the current connected BLUETOOTH device will be disconnected.

### To play music on an NFC-compatible smartphone

Touch the smartphone to the N-Mark on the system to establish the BLUETOOTH connection.

Start playback of an audio source on the smartphone. For details on playback, refer to the operating instructions of your smartphone.

### To terminate the BLUETOOTH connection

#### ■ For NFC-incompatible BLUETOOTH devices

- 1 Press OPTIONS.
- 2 Press ▲/▼ repeatedly to select “DISCONNECT,” then press ⊕.

Depending on the BLUETOOTH device, the BLUETOOTH connection may be terminated automatically when you stop playback.

#### ■ For NFC-compatible smartphones

Touch the smartphone to the N-Mark on the system again.

### Erasing all the pairing registration information

To erase all the pairing registration information, the system should be reset to the factory settings. See “To reset the system to factory settings” (page 33).

---

## Setting the BLUETOOTH audio codecs

(except for North American model)

- 1 Press **BLUETOOTH** to select the **BLUETOOTH** function. "BT AUDIO" appears on the display.

### Note

If the BLUETOOTH connection is established, terminate the BLUETOOTH connection. See "To terminate the BLUETOOTH connection" (page 23).

- 2 Press **OPTIONS**.
- 3 Press **↑/↓** repeatedly to select "**BT: AAC**," then press **⊕**.
- 4 Press **↑/↓** repeatedly to select "**ON**" or "**OFF**," then press **⊕**.
  - **ON**: Select this setting if the BLUETOOTH device supports Advanced Audio Coding (AAC).
  - **OFF**: Select this setting if the BLUETOOTH device only supports Sub Band Codec (SBC).

### Note

You can enjoy high quality sound if the AAC is selected. In case you cannot listen to AAC sound from your device, select "OFF."

---

## Setting the BLUETOOTH standby mode

The BLUETOOTH standby mode enables the system to turn on automatically when you establish the BLUETOOTH connection with a BLUETOOTH device.

- 1 Press **OPTIONS**.
- 2 Press **↑/↓** repeatedly to select "**BT: STBY**," then press **⊕**.
- 3 Press **↑/↓** repeatedly to select "**ON**" or "**OFF**," then press **⊕**.

When the BLUETOOTH standby mode is set to on, the system waits for a BLUETOOTH connection even when the system has been turned off. When a BLUETOOTH connection is established, the system turns on automatically.

### Hint

Disable the BLUETOOTH standby mode to reduce the power consumption in standby mode (eco mode).



---

## Turning on or off the BLUETOOTH signal

You can connect to the system from a paired BLUETOOTH device in all functions when the system's BLUETOOTH signal is set to on. The BLUETOOTH signal is turned on by default.

Use the buttons on the unit to perform this operation.

### Hold down EQ and ENTER for about 5 seconds.

"BT ON" or "BT OFF" appears on the display.

#### Notes

- You cannot perform the following operations when BLUETOOTH signal is set to off:
  - Pairing with BLUETOOTH device
  - Setting the BLUETOOTH audio codecs
  - Setting the BLUETOOTH standby mode
  - Using "SongPal" via BLUETOOTH
- When the BLUETOOTH signal is set to off, this system cannot be detected and connection cannot be established from BLUETOOTH device.

---

## Using "SongPal" via BLUETOOTH

(except for North American model)

### About App

A dedicated app for this model is available on both Google Play and App Store. Search for "SongPal" and download the free app to find out more about the convenient features.

## Using an optional audio component

- 1 Prepare the sound source.**  
Connect an optional audio component to the AUDIO IN jack(s) on the unit using an audio analog cord (not supplied).
- 2 Press VOLUME – repeatedly until “VOL MIN” appears on the display.**
- 3 Select the audio in function.**  
Press AUDIO IN.
- 4 Start playback.**  
Start playback of the connected component and adjust the volume.

**Note**

The system may enter standby mode automatically if the volume level of the connected component is too low. Adjust the component's volume accordingly. See "To turn off the automatic standby function" (page 33).

## Adjusting the sound

| To                            | Press  |
|-------------------------------|--|
| Adjust the volume             | VOLUME +/-.  |
| Generate a more dynamic sound | MEGA BASS.   |
| Set the sound effect          | EQ +/-EQ – repeatedly until desired sound effect is displayed. |

## Changing the display

| To                                 | Press                                     |
|------------------------------------|---|
| Change information on the display* | DISPLAY repeatedly when the system is on. |

\* For example, you can view information, such as track number, file/folder name, album name and artist name.

The system offers the following display mode.

| Display mode      | When the system is off   |
|-------------------|--|
| Power Saving mode | The display is turned off to conserve power. The clock continues to operate. |

### Notes on the display information

- Characters that cannot be displayed appear as “\_”.
- The following are not displayed;
  - total playing time for an MP3 disc and a USB device.
  - remaining playing time for an MP3/WMA file.
- The following are not displayed correctly;
  - elapsed playing time of an MP3/WMA file encoded using VBR (variable bit rate).
  - folder and file names that do not follow either the ISO9660 Level 1/Level 2 in the expansion format.

## Using the timers

The system offers two timer functions. If you use both timers, the Sleep Timer has priority.

### Sleep Timer:

You can fall asleep to music. This function works even if the clock is not set.

Press SLEEP repeatedly. If you select “AUTO,” the system automatically turns off after the current disc or USB device stops, or within 100 minutes.

### Play Timer:

You can wake up to a CD, FM reception, AM reception (except for North American model) or USB device at a preset time.

Make sure you have set the clock.

- 1 Prepare the sound source.**  
Prepare the sound source, and then press VOLUME +/- to adjust the volume.
- 2 Select the timer set mode.**  
Press TIMER MENU.  
If the clock is not set, the system will be in clock set mode. In that case, set the clock.
- 3 Set the play timer.**  
Press ◀▶ repeatedly to select “PLAY SET,” then press ⊕.
- 4 Set the time to start playback.**  
Press ▲/▼ repeatedly to set the hour, then press ⊕. Follow the same procedure to set the minutes.
- 5 Follow the same procedure as in step 4 to set the time to stop playback.**
- 6 Select the sound source.**  
Press ▲/▼ repeatedly until the desired sound source appears, then press ⊕.

## 7 Turn off the system.

Press I/⏻. The system automatically turns on before the preset time.

If the system is on at the preset time, the Play Timer will not be activated. Do not operate the system from the time the system turns on until the playback starts.

### To check the setting

- 1 Press TIMER MENU.
- 2 Press I◀◀/▶▶I repeatedly to select "SELECT," and then press ⊕.
- 3 Press I◀◀/▶▶I repeatedly to select "PLAY SEL," and then press ⊕.

### To cancel the timer

Repeat the same procedure as in "To check the setting" until "OFF" appears in step 3, and then press ⊕.

### To change the setting

Start over from step 1 of "Using the timers."

#### Hint

The Play Timer setting remains as long as the setting is not canceled manually.

### Information about compatible devices

#### About supported USB devices

- This system supports USB Mass Storage Class only.
- This system supports FAT formatted USB devices only (except exFAT).
- Some USB devices may not work with this system.

#### About BLUETOOTH communication for iPhone and iPod touch

- iPhone 5s
- iPhone 5c
- iPhone 5
- iPhone 4s
- iPhone 4
- iPod touch (5th generation)
- iPod touch (4th generation)

### Troubleshooting

- 1 Make sure the power cord and speaker cords are correctly and firmly connected.**
- 2 Find your problem in the checklist below, and take the indicated corrective action.**  
If the issue persists, contact your nearest Sony dealer.

#### If “PROTECT” appears on the display

Immediately unplug the power cord, and check the following items after “PROTECT” disappears.

- Are you using only the supplied speakers?
- Is anything blocking the ventilation holes of the system?

After you have checked these above items and found no problems, reconnect the power cord, and turn on the system. If the issue persists, contact your nearest Sony dealer.

#### If “OVER CURRENT” appears on the display

A problem has been detected with the level of electrical current from the  $\Psi$  (USB) port. Turn off the system and remove the USB device from the  $\Psi$  (USB) port. Make sure there is no problem with the USB device. If this display pattern persists, contact your nearest Sony dealer.

## General

---

### **The system does not turn on.**

- Is the power cord plugged in?

### **The system has entered standby mode unexpectedly.**

- This is not a malfunction. The system enters standby mode automatically in about 15 minutes when there is no operation and no audio signal is detected.

See "To turn off the automatic standby function" (page 33).

### **The clock setting or the Play Timer operation has been canceled unexpectedly.**

- If about a minute elapses with no operation, the clock setting or Play Timer setting is canceled automatically. Perform the operation again from the beginning.

### **There is no sound.**

- Check the speaker connections.
- Are you using only the supplied speakers?
- Is anything blocking the ventilation holes of the system?
- The specified station may have temporarily stopped broadcast.

### **Sound comes from one channel, or the left and right volumes are unbalanced.**

- Place the speakers as symmetrically as possible.
- Connect only the supplied speakers.

### **There is severe hum or noise.**

- Move the system away from sources of noise.
- Connect the system to a different wall outlet.
- Install a noise filter (available separately) to the power cord.

### **The remote control does not function.**

- Remove any obstacles between the remote control and the remote control sensor on the unit, and position the unit away from fluorescent lights.
- Point the remote control at the system's sensor.
- Move the remote control closer to the system.

### **Except I/Ⓞ, no buttons on the unit work, and "LOCK ON" appears on the display.**

- The child lock function has been enabled. To disable the child lock, hold down ■ on the unit until "LOCK OFF" appears on the display.

### **A disc cannot be ejected and "LOCKED" appears on the display.**

- Contact your Sony dealer or local authorized Sony service facility.

### **"SEARCH" or "READING" appears on the display.**

- Operate the system after the message disappears.

## CD/MP3 disc

---

### **The sound skips, or the disc will not play.**

- Wipe the disc clean, and replace it.
- Move the system to a location away from vibration (for example, on top of a stable stand).
- Move the speakers away from the system, or place them on separate stands. At high volume, speaker vibration may cause the sound to skip.

### **Playback does not start from the first track.**

- Set the play mode to normal play mode.

### **Starting playback takes more time than usual.**

- The following discs can increase the time it takes to start playback;
  - a disc recorded with a complicated tree structure.
  - a disc recorded in multisession mode.
  - a disc that has not been finalized (a disc to which data can be added).
  - a disc that has many folders.

### **USB device**

---

#### **The connected USB device cannot be charged.**

- Make sure the USB device is connected securely.

#### **The USB device does not work properly.**

- If you connect an unsupported USB device, the following problems may occur. See “Information about compatible devices” (page 29).
  - The USB device is not recognized.
  - File or folder names are not displayed on this system.
  - Playback is not possible.
  - The sound skips.
  - There is noise.
  - A distorted sound is output.

#### **There is no sound.**

- The USB device is not connected correctly. Turn off the system, then reconnect the USB device.

#### **There is noise, skipping, or distorted sound.**

- Turn off the system, then reconnect the USB device.
- The music data itself contains noise, or the sound is distorted. Noise may have been entered during music creation process using this system or the computer. Create the music data again.
- The bit rate used when encoding the files was low. Send files encoded with higher bit rates to the USB device.

### **“SEARCH” is displayed for an extended time, or it takes a long time before playback starts.**

- The reading process can take a long time in the following cases.
  - There are many folders or files on the USB device.
  - The file structure is extremely complex.
  - The memory capacity is excessive.
  - The internal memory is fragmented.

### **Erroneous display**

- Characters that cannot be displayed appear as “\_”.

### **The USB device is not recognized.**

- Turn off the system and reconnect the USB device, then turn on the system.
- See “Information about compatible devices” (page 29).

### **Transferring results in an error.**

- See “Information about compatible devices” (page 29).
- The USB device is not formatted correctly. Refer to the operating instructions of the USB device on how to format.
- Turn off the system and remove the USB device. If the USB device has a power switch, turn the USB device off and then on again after removing it from the system. Then perform transferring again.
- The USB device was disconnected or the power was turned off during transferring. Delete the partially transferred file, and perform transferring again. If this does not fix the problem, the USB device may be broken. Refer to the operating instructions of the USB device on how to deal with this problem.

### **Audio files or folders on the USB device cannot be erased.**

- Check if the USB device is write-protected.
- The USB device was disconnected or the power was turned off during the erase operation. Delete the partially-erased file. If this does not fix the problem, the USB device may be broken. Refer to operating instructions of the USB device on how to deal with this problem.

### **Playback does not start.**

- Turn off the system and reconnect the USB device, then turn on the system.
- See "Information about compatible devices" (page 29).
- Press ► to start playback.

### **Playback does not start from the first track.**

- Set the play mode to normal play mode.

### **Files cannot be played back.**

- The audio files may have inappropriate file extensions. The file extensions supported by this system are as follows:
  - MP3: file extension ".mp3"
  - WMA: file extension ".wma"
- USB storage devices formatted with file systems other than FAT16 or FAT32 are unsupported.\*
- If you use a partitioned USB storage device, only files on the first partition can be played back.
- Files that are encrypted or protected by passwords, etc. cannot be played back.

\* This system supports FAT16 and FAT32, but some USB storage devices may not support all of these FAT. For details, see the operation manual of each USB storage device or contact the manufacturer.

## **Tuner**

---

### **There is severe hum or noise, or stations cannot be received.**

- Connect the antenna properly.
- Try another place and orientation for better antenna reception.
- Keep the antenna away from the speaker cords and the power cord to avoid picking up noise.
- Turn off nearby electrical equipment.

## **BLUETOOTH device**

---

### **Pairing cannot be performed.**

- Move the BLUETOOTH device closer to the system.
- Pairing may not be possible if other BLUETOOTH devices are present around the system. In this case, turn off the other BLUETOOTH devices.
- Make sure to enter the correct passkey when selecting the model number (this system) on the BLUETOOTH device.

### **Connection is not possible.**

- The BLUETOOTH device you attempted to connect does not support the A2DP profile, and cannot be connected with the system.
- Enable the BLUETOOTH function of the BLUETOOTH device.
- Establish a connection from the BLUETOOTH device.
- The pairing registration information has been erased. Perform the pairing operation again.
- Erase the pairing registration information of the BLUETOOTH device by resetting the system to factory settings (page 33) and perform the pairing operation again (page 21).



### **The sound skips or fluctuates, or the connection is lost.**

- The system and the BLUETOOTH device are too far apart.
- If there are obstacles between the system and your BLUETOOTH device, remove or avoid the obstacles.
- If there is equipment that generates electromagnetic radiation, such as a wireless LAN, other BLUETOOTH device, or a microwave oven nearby, move them away.

### **The sound of your BLUETOOTH device cannot be heard on this system.**

- Increase the volume on your BLUETOOTH device first, then adjust the volume using VOLUME +/-.

### **There is severe hum, noise or distorted sound.**

- If there are obstacles between the system and your BLUETOOTH device, remove or avoid the obstacles.
- If there is equipment that generates electromagnetic radiation, such as a wireless LAN, other BLUETOOTH device, or a microwave oven nearby, move them away.
- Turn down the volume of the connected BLUETOOTH device.

### **To change the AM tuning interval (except for North American, European and Russian models)**

The AM tuning interval is preset to 9 kHz or 10 kHz by factory default.

Use buttons on the unit to change the AM tuning interval.

- 1 **Tune to any AM station.**
- 2 **Hold down MEGA BASS on the unit until "530" (10 kHz) or "531" (9 kHz) appears on the display.**  
All the AM preset stations are erased.

### **To reset the system to factory settings**

If the system still does not operate properly, reset the system to factory settings.

- 1 **Disconnect and reconnect the power cord, and then turn on the system.**
- 2 **Hold down ■ and EQ on the unit until "RESET" appears.**  
All user-configured settings, such as preset radio stations, the pairing registration information, timer, and the clock are reset to factory default settings.

### **To turn off the automatic standby function**

This system is equipped with an automatic standby function. With this function, the system enters standby mode automatically in about 15 minutes when there is no operation and no audio signal is detected. By default, the automatic standby function is turned on.

### **Hold down I/⏻ while the system is on, until "AUTO STANDBY OFF" appears.**

To turn on the function, repeat the procedure until "AUTO STANDBY ON" appears.

#### **Notes**

- The automatic standby function is invalid for the tuner function.
- The system may not enter standby mode automatically in the following cases:
  - when an audio signal is detected.
  - during playback of audio tracks or files.
  - while the preset Play Timer or Sleep Timer is in process.

---

## Messages

### DISC ERR

You have loaded a disc that cannot be played.

### ERROR

You cannot transfer music to the USB device because the USB device is write-protected or the memory of the USB device is full.

### FULL

You tried to program more than 64 tracks or files (steps).

### NO FILE

There are no playable files on the CD-R/CD-RW discs or on the USB device.

### NO STEP

All of the programmed steps have been erased.

### NO USB

No USB device is connected or an unsupported USB device is connected.

### PLAY SET

You tried to select the timer when the Play Timer is not set.

### PLS STOP

You pressed PLAY MODE/TUNING MODE during playback.

### SELECT

You pressed TIMER MENU during timer operation.

### TIME NG

The Play Timer start and end times are set to the same time.

---

## Precautions

### Discs that this system CAN play

- Audio CD
- CD-R/CD-RW (audio data/MP3 files)

### Discs that this system CANNOT play

- CD-ROM
- CD-R/CD-RW other than those recorded in music CD format, conforming to ISO9660 Level 1/Level 2
- CD-R/CD-RW recorded in multisession that have not ended by "closing the session"
- CD-R/CD-RW of poor recording quality, CD-R/CD-RW that have scratches or are dirty, or CD-R/CD-RW recorded with an incompatible recording device
- CD-R/CD-RW which is finalized incorrectly
- Discs containing files other than MPEG 1 Audio Layer-3 (MP3) files
- Discs of non-standard shape (for example, heart, square, star)
- Discs that have adhesive tape, paper, or sticker attached to them
- Rental or used discs with attached seals where the glue extends beyond the seal
- Discs that have labels printed using ink that feels tacky when touched

### Notes on discs

- Before playing, wipe the disc with a cleaning cloth from the center outward to the edge.
- Do not clean discs with solvents, such as benzene, thinner, or commercially available cleaners or anti-static spray intended for vinyl LPs.
- Do not expose discs to direct sunlight or heat sources such as hot air ducts, nor leave them in a car parked in direct sunlight.

### On safety

- Completely disconnect the power cord (mains lead) from the wall outlet (mains) if it is not going to be used for an extended period of time. When unplugging the unit, always grip the plug. Never pull the cord itself.
- Should any solid object or liquid get into the system, unplug the system, and have it checked by qualified personnel before operating it again.
- The AC power cord can be changed only by a qualified service facility.

### On placement

- Do not place the system in an inclined position or in locations that are extremely hot, cold, dusty, dirty, or humid or lacking adequate ventilation, or subject to vibration, direct sunlight or a bright light.
- Be careful when placing the unit or speakers on surfaces that have been specially treated (for example, with wax, oil, polish) as staining or discoloration of the surface may result.
- If the system is brought directly from a cold to a warm location or is placed in a very damp room, moisture may condense on the lens inside the CD player, and cause the system to malfunction. In this situation, remove the disc, and leave the system turned on for about an hour until the moisture evaporates.

### On heat buildup

- Heat buildup on the unit during operation is normal and is not cause for alarm.
- Do not touch the cabinet if it has been used continuously at a high volume because the cabinet may have become hot.
- Do not obstruct the ventilation holes.

### On the speaker system

This speaker system is not magnetically shielded, and the picture on nearby TV sets may become magnetically distorted. In this situation, turn off the TV, wait 15 to 30 minutes, and turn it back on. If there is no improvement, move the speakers far away from the TV.

### Cleaning the cabinet

Clean this system with a soft cloth slightly moistened with a mild detergent solution. Do not use any type of abrasive pad, scouring powder, or solvent, such as thinner, benzene, or alcohol.

### On BLUETOOTH Communication

- BLUETOOTH devices should be used within approximately 10 meters (33 feet) (unobstructed distance) of each other. The effective communication range may become shorter under the following conditions.
  - When a person, metal object, wall or other obstruction is between the devices with a BLUETOOTH connection
  - Locations where a wireless LAN is installed
  - Around microwave ovens that are in use
  - Locations where other electromagnetic waves occur
- BLUETOOTH devices and wireless LAN (IEEE 802.11b/g) use the same frequency band (2.4 GHz). When using your BLUETOOTH device near a device with wireless LAN capability, electromagnetic interference may occur. This could result in lower data transfer rates, noise, or inability to connect. If this happens, try the following remedies:
  - Try connecting this system and BLUETOOTH device when you are at least 10 meters (33 feet) away from the wireless LAN equipment.
  - Turn off the power to the wireless LAN equipment when using your BLUETOOTH device within 10 meters (33 feet).
- The radio waves broadcast by this system may interfere with the operation of some medical devices. Since this interference may result in malfunction, always turn off the power on this system and BLUETOOTH device in the following locations:
  - In hospitals, on trains, in airplanes, at gas stations, and any place where flammable gases may be present
  - Near automatic doors or fire alarms
- This system supports security functions that comply with the BLUETOOTH specification as a means of ensuring security during communication using BLUETOOTH technology. However, this security may be insufficient depending on the setting contents and other factors, so always be careful when performing communication using BLUETOOTH technology.
- Sony cannot be held liable in any way for damages or other loss resulting from information leaks during communication using BLUETOOTH technology.
- BLUETOOTH communication is not necessarily guaranteed with all BLUETOOTH devices that have the same profile as this system.

- BLUETOOTH devices connected with this system must comply with the BLUETOOTH specification prescribed by the Bluetooth SIG, Inc., and must be certified to comply. However, even when a device complies with the BLUETOOTH specification, there may be cases where the characteristics or specifications of the BLUETOOTH device make it impossible to connect, or may result in different control methods, display or operation.
- Noise may occur or the audio may cut off depending on the BLUETOOTH device connected with this system, the communications environment, or surrounding conditions.

---

## Specifications

### Main unit

#### AUDIO POWER SPECIFICATIONS

POWER OUTPUT AND TOTAL HARMONIC DISTORTION:

(The United States model only)

With 3 ohms loads, both channels driven, from 120 – 10,000 Hz; rated 30 watts per channel minimum RMS power, with no more than 0.7% total harmonic distortion from 250 milliwatts to rated output.

### Amplifier section

#### MHC-ECL99BT

U.S. model:

Front speaker:  
Output power (reference):  
235 W + 235 W (per channel at 3 ohms, 1 kHz)  
Subwoofer:  
Output power (reference):  
230 W (at 3 ohms, 100 Hz)

Other models:

Front speaker:  
Power output (rated):  
60 W + 60 W (at 3 ohms, 1 kHz, 1% THD)  
Output power (reference):  
235 W + 235 W (per channel at 3 ohms, 1 kHz)  
Subwoofer:  
Output power (reference):  
230 W (at 3 ohms, 100 Hz)

#### MHC-ECL77BT

U.S. model:

Output power (reference):  
235 W + 235 W (per channel at 3 ohms, 1 kHz)

Brazilian model:

Output power (reference):  
320 W (160 W per channel, at 3 ohms, 1 kHz, 10% THD)

Other models:

Power output (rated):  
60 W + 60 W (at 3 ohms, 1 kHz, 1% THD)  
Output power (reference):  
235 W + 235 W (per channel at 3 ohms, 1 kHz)

## Input

Mideastern, African and Latin American models:

AUDIO IN L/R: Sensitivity 800 mV, impedance 10 kilohms

Other models:

AUDIO IN (stereo mini jack):  
Sensitivity 800 mV, impedance 10 kilohms

## Outputs

FRONT SPEAKERS (MHC-ECL99BT)/  
SPEAKERS (MHC-ECL77BT): Accepts impedance of 3 ohms

SUBWOOFER (MHC-ECL99BT only):  
Accepts impedance of 3 ohms

## CD player section

System: Compact disc and digital audio system

Laser Diode Properties

Emission Duration: Continuous

Laser Output\*: Less than 44.6 $\mu$ W

\* This output is the value measurement at a distance of 200mm from the objective lens surface on the Optical Pick-up Block with 7mm aperture.

## USB section

ψ (USB) port: Type A, maximum current 1.5 A

## Supported audio formats (MP3 discs and USB devices only)

Supported bit rate:

MP3 (MPEG 1 Audio Layer-3):

32 kbps — 320 kbps, VBR

WMA\*: 32 kbps — 192 kbps, VBR

Sampling frequencies:

MP3 (MPEG 1 Audio Layer-3):

32/44.1/48 kHz

WMA\*: 44.1 kHz

\* USB devices only

## Tuner section

FM stereo

North American model:

FM superheterodyne tuner

Other models:

FM/AM superheterodyne tuner

Antenna:

FM lead antenna

AM loop antenna (except for North American model)

FM tuner section:

Tuning range:

North American and Brazilian models: 87.5 MHz – 108.0 MHz (100 kHz step)

Other models: 87.5 MHz – 108.0 MHz (50 kHz step)

AM tuner section (except for North American model):

Tuning range:

European and Russian models: 531 kHz – 1,602 kHz (9 kHz step)

African and Mideastern models: 531 kHz – 1,602 kHz (9 kHz step)  
530 kHz – 1,610 kHz (10 kHz step)

Other models:

531 kHz – 1,710 kHz (9 kHz step)  
530 kHz – 1,710 kHz (10 kHz step)

## BLUETOOTH section

Communication system:

BLUETOOTH Standard version 3.0

Output:

BLUETOOTH Standard Power Class 2

Maximum communication range:

Line of sight approx. 10 m (33 feet)<sup>1)</sup>

Frequency band:

2.4 GHz band (2.4000 GHz –  
2.4835 GHz)

Modulation method:

FHSS (Freq Hopping Spread  
Spectrum)

Compatible BLUETOOTH profiles<sup>2)</sup>:

A2DP (Advanced Audio Distribution  
Profile)

AVRCP 1.3 (Audio Video Remote  
Control Profile)

SPP (Serial Port Profile)

Supported codecs:

SBC (Sub Band Codec)

AAC (Advanced Audio Coding)<sup>3)</sup>

- <sup>1)</sup> The actual range will vary depending on factors such as obstacles between devices, magnetic fields around a microwave oven, static electricity, reception sensitivity, antenna's performance, operating system, software application, etc.
- <sup>2)</sup> BLUETOOTH standard profiles indicate the purpose of BLUETOOTH communication between devices.
- <sup>3)</sup> Except for North American model

## Speaker

### Front speaker

North American, European, Russian and Australian models: SS-EC719iP

Other models: SS-ECL77BT

Speaker system: 2-way speaker system, Bass reflex

Speaker units:

Woofer: 160 mm (6 1/2 in), cone type

Tweeter: 40 mm (1 1/2 in), horn type

Rated impedance: 3 ohms

Dimensions (W/H/D):

Approx. 230 mm × 304 mm ×

205 mm (9 in × 12 in × 8 1/8 in)

Mass: Approx. 2.5 kg (5 lb 8 1/8 oz) net per speaker

Quantity: 2 pieces

### Subwoofer for MHC-ECL99BT only

North American, European, Russian and Australian models: SS-WG919iP

Other models: SS-WEC99BT

Speaker system: Subwoofer system, Bass reflex

Speaker unit: 200 mm (8 in), cone type

Rated impedance: 3 ohms

Dimensions (W/H/D):

Approx. 280 mm × 304 mm ×

290 mm (11 in × 12 in × 11 3/8 in)

Mass: Approx. 5.0 kg (11 lb 3/8 oz) net per speaker

Quantity: 1 piece

## General

### Power requirements:

North American model: AC 120 V, 60 Hz

Mexican and Brazilian models:

AC 120 V – 240 V, 60 Hz

Other models: AC 120 V – 240 V, 50/60 Hz

### Power consumption:

MHC-ECL99BT: 90 W

MHC-ECL77BT: 75 W

### Standby power consumption (at the Power Saving mode):

When BLUETOOTH standby mode is set to off: 0.5 W (eco mode)

When BLUETOOTH standby mode is set to on: 4 W (all wireless network ports on)

### Dimensions (W/H/D, including largest protrusions) (excl. speakers):

MHC-ECL99BT: Approx. 193 mm × 300 mm × 260 mm (7 <sup>5</sup>/<sub>8</sub> in × 11 <sup>3</sup>/<sub>4</sub> in × 10 <sup>1</sup>/<sub>4</sub> in)

MHC-ECL77BT: Approx. 193 mm × 300 mm × 260 mm (7 <sup>5</sup>/<sub>8</sub> in × 11 <sup>3</sup>/<sub>4</sub> in × 10 <sup>1</sup>/<sub>4</sub> in)

### Mass (excl. speakers):

MHC-ECL99BT: Approx. 3.1 kg (6 lb 13 <sup>3</sup>/<sub>8</sub> oz)

MHC-ECL77BT: Approx. 3.1 kg (6 lb 13 <sup>3</sup>/<sub>8</sub> oz)

### Quantity of the main unit: 1 piece

### Supplied accessories:

Remote control (1)

R6 (size AA) battery (1)

FM lead antenna (1)

AM loop antenna (1) (except for North American model)

Design and specifications are subject to change without notice.

## License and Trademark Notice

- MPEG Layer-3 audio coding technology and patents licensed from Fraunhofer IIS and Thomson.
- Windows Media is either a registered trademark or trademark of Microsoft Corporation in the United States and/or other countries.
- This product is protected by certain intellectual property rights of Microsoft Corporation. Use or distribution of such technology outside of this product is prohibited without a license from Microsoft or an authorized Microsoft subsidiary.
- The BLUETOOTH® word mark and logos are registered trademarks owned by Bluetooth SIG, Inc. and any use of such marks by Sony Corporation is under license. Other trademarks and trade names are those of their respective owners.
- The N Mark is a trademark or registered trademark of NFC Forum, Inc. in the United States and in other countries.
- Android™ is a trademark of Google Inc.
- Google Play™ is a trademark of Google Inc.
- iPhone® and iPod touch® are trademarks of Apple Inc., registered in the U.S. and other countries. App Store is a service mark of Apple Inc.
- All other trademarks and registered trademarks are of their respective holders. In this manual, ™ and ® marks are not specified.

Nombre del producto :  
EQUIPO DE AUDIO PARA EL HOGAR  
Modelo :  
MHC-ECL99BT/MHC-ECL77BT

## ADVERTENCIA

**Para reducir el riesgo de incendios o electrocución, no exponga el aparato a la lluvia ni a la humedad.**

Para reducir el riesgo de incendio, no cubra la abertura de ventilación del aparato con periódicos, manteles, cortinas, etc.

No exponga el aparato a fuentes de llamas al descubierto (por ejemplo, velas encendidas).

Para reducir el riesgo de incendio o descarga eléctrica no exponga el aparato a un goteo o salpicadura de líquidos, y no ponga objetos que contengan líquido, tales como jarrones, encima del aparato.

No instale la unidad en un lugar de espacio reducido, tal como en una estantería para libros o vitrina empotrada.

Como para desconectar la unidad de la red eléctrica se utiliza la clavija principal, conecte la unidad a una toma de corriente de ca fácilmente accesible. Si nota alguna anomalía en la unidad, desconecte la clavija principal de la toma de corriente de ca inmediatamente.

No exponga las pilas ni dispositivos con pilas instaladas a calor excesivo tal como el del sol, fuego o similar.

La unidad no estará desconectada de la red eléctrica mientras se halle conectada a la toma de corriente de ca, aunque la propia unidad haya sido apagada.

## PRECAUCIÓN

La utilización de instrumentos ópticos con este producto incrementará los riesgos para los ojos.

## AVISO IMPORTANTE PARA MÉXICO

La operación de este equipo está sujeta a las siguientes dos condiciones: (1) es posible que este equipo o dispositivo no cause interferencia perjudicial y (2) este equipo o dispositivo debe aceptar cualquier interferencia, incluyendo la que pueda causar su operación no deseada. Para consultar la información relacionada al número del certificado, refiérase a la etiqueta del empaque y/o del producto.

## Aviso para los clientes en los Estados Unidos de América

### Anotaciones del propietario

Los números de modelo y de serie se encuentran en la parte inferior de la unidad. Anote estos números en el espacio provisto abajo. Refiérase a ellos siempre que acuda a su distribuidor Sony en relación con este producto.

Nº de modelo \_\_\_\_\_

Nº de serie \_\_\_\_\_

### Instrucciones de seguridad importantes

- 1) Lea estas instrucciones.
- 2) Guarde estas instrucciones.
- 3) Preste atención a todas las advertencias.
- 4) Siga todas las instrucciones.
- 5) No utilice este aparato cerca del agua.
- 6) Límpielo solamente con un paño seco.
- 7) No bloquee ninguna abertura de ventilación. Instale el aparato de acuerdo con las instrucciones del fabricante.



- 8) No instale el aparato cerca de fuentes de calor como radiadores, rejillas de salida de calor, estufas, u otros aparatos (incluidos amplificadores) que produzcan calor.
- 9) No anule la función de seguridad de la clavija polarizada o de tipo con puesta a tierra. Una clavija polarizada tiene dos cuchillas con una más ancha que la otra. Una clavija de tipo con puesta a tierra tiene dos cuchillas y una tercera espiga de puesta a tierra. La cuchilla ancha o la tercera espiga están provistas para su seguridad. Si la clavija provista no encaja en su toma de corriente, consulte con un electricista para que le reemplace la toma de corriente obsoleta.

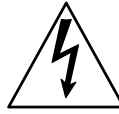

Este símbolo es para alertar al usuario sobre la presencia de una "peligrosa tensión" sin aislar dentro de la caja del producto que podrá ser de suficiente intensidad como para constituir un riesgo de sacudida eléctrica a personas.



Este símbolo es para alertar al usuario sobre la presencia de instrucciones de operación y mantenimiento (servicio) importantes en la literatura que acompaña al aparato.

- 10) Proteja el cable de alimentación para impedir que pueda ser pisado o pinchado, particularmente en los enchufes, tomas de corriente de alargaderas, y puntos donde salen del aparato.
- 11) Utilice solamente aditamentos/ accesorios especificados por el fabricante.

- 12) Utilícelo solamente con el carrito, estante, trípode, soporte, o mesa especificado por el fabricante, o vendido con el aparato. Cuando se utilice un carrito, tenga cuidado al mover la combinación de carrito/aparato para evitar que se vuelque y le ocasione heridas.



- 13) Desenchufe este aparato durante las tormentas eléctricas o cuando no lo vaya a utilizar durante largos periodos de tiempo.
- 14) Solicite toda asistencia técnica a personal cualificado. El servicio de reparación será necesario cuando el aparato haya sido dañado de cualquier forma, tal como cuando esté dañado el cable de alimentación o la clavija, se haya derramado líquido o hayan caído objetos al interior del aparato, el aparato haya sido expuesto a la lluvia o humedad, no funcione normalmente, o se haya dejado caer.

**El siguiente comunicado de la FCC sólo es aplicable a la versión de este modelo fabricada para su venta en los Estados Unidos de América. Es posible que otras versiones no cumplan con las normas técnicas de la FCC.**

**NOTA:**

Este equipo ha sido probado y se ha encontrado que cumple con los límites estipulados para un dispositivo digital de Clase B, en conformidad con el apartado 15 de las normas de la FCC. Estos límites están designados para ofrecer protección razonable contra las interferencias nocivas en una instalación residencial. Este equipo genera, utiliza y puede radiar energía de radiofrecuencia y, si no se instala y utiliza de acuerdo con las instrucciones, podrá ocasionar interferencias nocivas para las comunicaciones de radio. Sin embargo, no hay garantía de que no vayan a ocurrir interferencias en una instalación en particular. Si este equipo ocasiona interferencias de radio nocivas para la recepción de radio o televisión, lo que podrá determinarse apagando y encendiendo el equipo, se sugiere que el usuario intente corregir las interferencias tomando una o más de las medidas siguientes:

- Reoriente o reubique la antena de recepción.
- Aumente la separación entre el equipo y receptor.
- Conecte el equipo a una toma de corriente de un circuito diferente al que está conectado el receptor.
- Consulte al distribuidor o a un técnico con experiencia en radio/TV para que le ayude.

## PRECAUCIÓN

Se le advierte que cualquier cambio o modificación no autorizada expresamente en este manual podrá anular la autorización que usted tiene para utilizar este equipo.

Para la conexión de ordenadores anfitriones y/o periféricos, se deberán utilizar cables y conectores debidamente blindados y conectados a tierra para cumplir con los límites de emisión de la FCC.

Este equipo no deberá ser colocado junto a ni en conjunción con ninguna otra antena o transmisor.

Este equipo cumple con los límites de exposición a la radiación de la FCC estipulados para un entorno no controlado y satisface las directrices de exposición a la radiofrecuencia (RF) de la FCC. Este equipo tiene niveles de energía de radiofrecuencia muy bajos que se consideran que cumplen sin evaluación de la exposición máxima permitida (MPE). Pero es preferible que sea instalado y operado manteniendo el radiador a una distancia de al menos 20 cm o más del cuerpo de la persona (excluyendo las extremidades: manos, muñecas, pies y tobillos).

## Tratamiento de las baterías y equipos eléctricos y electrónicos al final de su vida útil (aplicable en la Unión Europea y en países europeos con sistemas de tratamiento selectivo de residuos)



Este símbolo en el producto, en la batería o en el embalaje indica que el producto y la batería no pueden ser tratados como un residuo doméstico

normal. En algunas baterías este símbolo puede utilizarse en combinación con un símbolo químico. El símbolo químico del mercurio (Hg) o del plomo (Pb) se añadirá si la batería contiene más del 0,0005% de mercurio o del 0,004% de plomo. Al asegurarse de que estos productos y baterías se desechan correctamente, usted ayuda a prevenir las consecuencias potencialmente negativas para el medio ambiente y la salud humana que podrían derivarse de la incorrecta manipulación. El reciclaje de materiales ayuda a conservar los recursos naturales.

En el caso de productos que por razones de seguridad, rendimiento o mantenimiento de datos sea necesaria una conexión permanente con la batería incorporada, esta batería solo deberá ser reemplazada por personal técnico cualificado para ello. Para asegurarse de que la batería será tratada correctamente, entregue estos productos al final de su vida útil en un punto de recogida para el reciclado de aparatos eléctricos y electrónicos. Para las demás baterías, consulte la sección donde se indica cómo extraer la batería del producto de forma segura. Deposite la batería en el correspondiente punto de recogida para el reciclado de baterías. Para recibir información detallada sobre el reciclaje de este producto o de la batería, póngase en contacto con el ayuntamiento, el punto de recogida más cercano o el establecimiento donde ha adquirido el producto o la batería.

**Aviso para clientes: la información siguiente es aplicable solamente para equipos vendidos en países en los que se aplican las directivas de la UE.**

Este producto ha sido fabricado por, o en nombre de Sony Corporation, 1-7-1 Konan Minato-ku Tokyo, 108-0075 Japón. Las consultas relacionadas con la conformidad del producto basadas en la legislación de la Unión Europea deben dirigirse al representante autorizado, Sony Deutschland GmbH, Hedelfinger Strasse 61, 70327 Stuttgart, Alemania. Para cualquier asunto relacionado con el servicio o la garantía, por favor diríjase a la dirección indicada en los documentos de servicio o garantía adjuntados con el producto.

Por medio de la presente Sony Corp. declara que el equipo cumple con los requisitos esenciales y cualesquiera otras disposiciones aplicables o exigibles de la Directiva 1999/5/CE.

Para mayor información, por favor consulte el siguiente URL:  
<http://www.compliance.sony.de/>



**Nota sobre discos DualDisc**

Un DualDisc es un disco de dos caras que combina material grabado en DVD en una cara con material de audio digital en la otra cara. Sin embargo, como el lado del material de audio no cumple con la norma Compact Disc (CD), no es seguro que la reproducción pueda hacerse en este producto.

**Discos de música codificados mediante tecnologías de protección de los derechos de autor**

Este producto se ha diseñado para reproducir discos que cumplen con el estándar Compact Disc (CD). Recientemente, algunas compañías discográficas comercializan discos de música codificados mediante tecnologías de protección de derechos de autor. Tenga en cuenta que, entre estos discos, algunos no cumplen con el estándar CD, por lo que no podrán reproducirse mediante este producto.

El Equipo de Audio para el Hogar ha sido diseñado con la idea de ser utilizado para reproducir fuentes de música de CD o dispositivos USB, transferir música a dispositivos USB, escuchar emisoras de radio, y escuchar música de dispositivos BLUETOOTH.

---

# Índice

|   |   |
|---|---|
| Guía de las diferentes partes y controles ..... | 7 |
|---|---|

---

## Preparativos

|  |    |
|--|----|
| Conexión del sistema de forma segura .....   | 10 |
| Inserción de las pilas .....                 | 11 |
| Ajuste del reloj.....                        | 11 |
| Acerca de la gestión de la alimentación..... | 11 |

---

## Disco

|                                       |    |
|---------------------------------------|----|
| Reproducción de un disco CD/MP3 ..... | 12 |
|---------------------------------------|----|

---

## Sintonizador

|                          |    |
|--------------------------|----|
| Escucha de la radio..... | 14 |
|--------------------------|----|

---

## Dispositivo USB

|   |    |
|---|----|
| Antes de utilizar el dispositivo USB..... | 15 |
| Transferencia de música de un disco.....  | 16 |
| Reproducción de un archivo ....           | 17 |

---

## Dispositivo BLUETOOTH

|  |    |
|--|----|
| Acerca de la tecnología inalámbrica BLUETOOTH .....                  | 20 |
| Escucha de música de un dispositivo BLUETOOTH inalámbricamente ..... | 20 |
| Ajuste de los códecs de audio BLUETOOTH .....                        | 24 |
| Ajuste del modo de en espera de BLUETOOTH .....                      | 24 |
| Activación o desactivación de la señal BLUETOOTH .....               | 25 |
| Utilización de "SongPal" a través de BLUETOOTH .....                 | 25 |

---

## Otras operaciones

|   |    |
|---|----|
| Utilización de un componente de audio opcional..... | 26 |
| Ajuste del sonido.....                              | 26 |
| Cambio de la visualización.....                     | 27 |
| Utilización de los temporizadores .....             | 27 |

---

## Información adicional

|   |    |
|---|----|
| Información sobre dispositivos compatibles..... | 29 |
| Solución de problemas .....                     | 29 |
| Mensajes.....                                   | 34 |
| Precauciones .....                              | 35 |
| Especificaciones .....                          | 37 |
| Aviso sobre licencia y marcas comerciales.....  | 40 |
| Glosario.....                                   | 41 |

# Guía de las diferentes partes y controles

Este manual explica principalmente las operaciones realizadas utilizando el mando a distancia, pero las mismas operaciones se pueden realizar también utilizando los botones de la unidad que tengan nombres iguales o similares.

## Unidad

Para los modelos para  
Norteamérica, Europa, Rusia y  
Australia

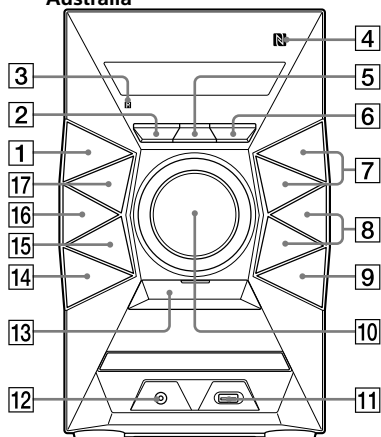

Para los modelos para  
Oriente Medio, África y  
Latinoamérica

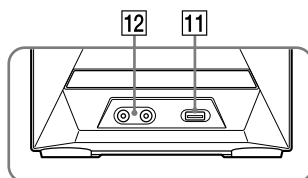

## Acerca de la función de bloqueo para niños

Puede bloquear los botones de la unidad excepto I/⏻ (encendido/en espera) para evitar que sean pulsados por error. Mantenga pulsado ■ (detener) en la unidad hasta que aparezca "LOCK ON" o "LOCK OFF" en el visualizador. Los botones de la unidad excepto I/⏻ serán bloqueados o desbloqueados.

## Mando a distancia

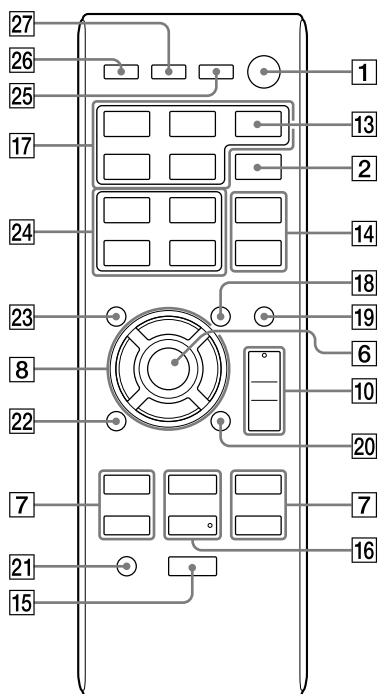

- 1** Botón I/⏻ (encendido/en espera)  
Púselo para encender o apagar el sistema.
- 2** Botón MEGA BASS (página 26)  
Púselo para crear un sonido más dinámico.
- 3** Sensor de mando a distancia
- 4** (Marca N) (página 22)  
Indicación de punto a tocar para Near Field Communication (NFC).
- 5** Botón REC TO USB (página 16)  
Púselo para transferir música de un disco al dispositivo USB opcional conectado.
- 6** Unidad: Botón ENTER  
Mando a distancia: Botón ⊕  
Púselo para introducir/confirmar los ajustes.

- 7** Botón TUNING+/TUNING-  
Púselo para sintonizar la emisora deseada.

**Botón ◀◀ (retroceder)/▶▶ (avanzar)**  
Púselo para seleccionar una pista o archivo.

**Botón ◀◀ (rebobinado)/▶▶ (avance rápido)**  
Púselo para encontrar un punto en una pista o archivo.

**Mando a distancia: Botón PRESET+/PRESET-**  
Púselo para seleccionar una emisora de radio presintonizada.

- 8** Botón / - (seleccionar carpeta) (página 12, 17)  
Púselo para seleccionar una carpeta.

**Unidad: Botón PRESET+/PRESET-**  
Púselo para seleccionar una emisora de radio presintonizada.

**Mando a distancia: Botón ▲/▼/◀/▶**  
Púselo para seleccionar un elemento.

- 9** Botón OPEN/CLOSE  
Púselo para abrir o cerrar la bandeja de discos.

- 10** Unidad: Control VOLUME  
Gire para ajustar el volumen.

**Mando a distancia: Botón VOLUME +/-**  
Púselo para ajustar el volumen.

- 11** Puerto (USB)  
Conecte un dispositivo USB opcional.

- 12** Toma AUDIO IN (para los modelos para Norteamérica, Europa, Rusia y Australia)  
Tomas AUDIO IN L/R (para los modelos para Oriente Medio, África y Latinoamérica)  
Conecte un componente de audio externo.

- 13** **BLUETOOTH (página 21)**  
– Púlselo para seleccionar la función BLUETOOTH.  
– Manténgalo pulsado para activar el emparejamiento BLUETOOTH en la función BLUETOOTH.

**Unidad: Indicador BLUETOOTH (página 20)**

- 14** **Unidad: Botón EQ**  
**Mando a distancia: Botón EQ +/EQ – (página 26)**  
Púlselo para seleccionar el efecto del sonido preajustado.
- 15** **Botón ■ (detener)**  
– Púlselo para detener la reproducción.  
– Pulse para detener la transferencia durante la transferencia de música.
- 16** **Unidad: Botón ►|| (reproducción/pausa)**  
Púlselo para iniciar la reproducción o hacer una pausa.  
**Mando a distancia: Botón ► (reproducir)\***  
Púlselo para iniciar la reproducción.  
**Mando a distancia: Botón || (pausa)**  
Púlselo para hacer una pausa en la reproducción.
- 17** **Botón FUNCTION**  
Púlselo para seleccionar la función.
- 18** **Botón PLAY MODE/TUNING MODE**  
– Púlselo para seleccionar el modo de reproducción de un CD, disco MP3 o dispositivo USB (página 12, 18).  
– Púlselo para seleccionar el modo de sintonización (página 14).

- 19** **Botón REPEAT/FM MODE**  
– Púlselo para activar el modo de reproducción repetida (página 12, 17).  
– Púlselo para seleccionar el modo de recepción FM (monoaural o estéreo) (página 14).

- 20** **Botón OPTIONS**  
Púlselo para entrar o salir del menú de opciones.
- 21** **Botón CLEAR (página 13, 19)**  
Púlselo para borrar el último paso de la lista del programa.
- 22** **Botón RETURN**  
Púlselo para volver a la visualización anterior.
- 23** **Botón TUNER MEMORY (página 14)**  
Púlselo para presintonizar la emisora de radio.
- 24** **Botón TUNER MEMORY NUMBER (página 14)**  
Púlselo para sintonizar una emisora de radio presintonizada.
- 25** **Botón DISPLAY (página 27)**  
Púlselo para cambiar la información que aparece en el visualizador.
- 26** **Botón SLEEP (página 27)**  
Púlselo para ajustar el temporizador de dormir.
- 27** **Botón TIMER MENU (página 11, 27)**  
Púlselo para ajustar el reloj y el temporizador de reproducción.

\* Los botones VOLUME + y ► del mando a distancia tienen un punto táctil. Utilice el punto táctil como referencia cuando opere el sistema.

## Conexión del sistema de forma segura

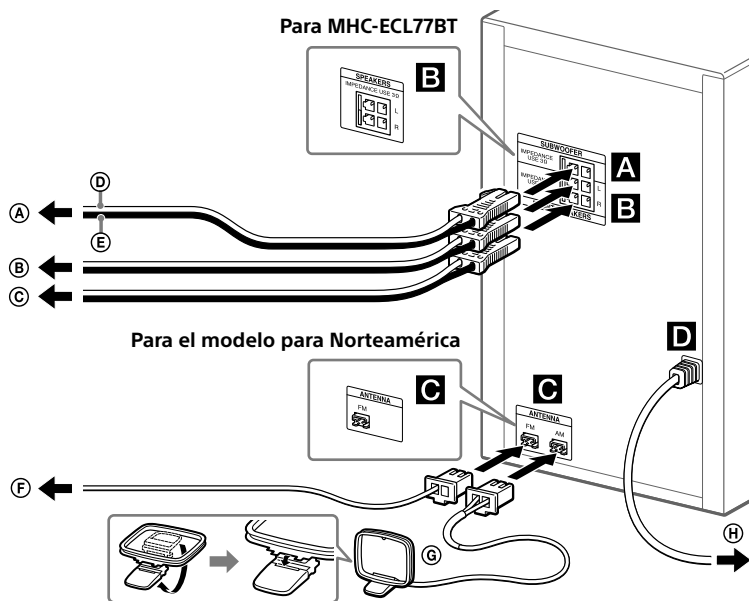

- Ⓐ Al altavoz de subgraves
- Ⓑ Al altavoz izquierdo
- Ⓒ Al altavoz derecho
- Ⓓ Cable de altavoz (Rojo/⊕)
- Ⓔ Cable de altavoz (Negro/⊖)

- Ⓕ Antena de cable de FM (Extiéndala horizontalmente.)
- Ⓖ Antena de AM de cuadro (excepto para el modelo para Norteamérica)
- Ⓗ A una toma de corriente de la pared

### **A** SUBWOOFER (MHC-ECL99BT solamente)

Conecte el cable del altavoz de subgraves a la toma SUBWOOFER. Ponga el altavoz de subgraves verticalmente para obtener una mejor reproducción de graves. Además, coloque el altavoz de subgraves:

- sobre un suelo sólido donde no sea probable que se produzca resonancia.
- separado al menos unos pocos centímetros de la pared.
- alejado del centro de la habitación o ponga una estantería de libros contra una pared, para evitar la generación de una onda estacionaria.

### **B** FRONT SPEAKERS (MHC-ECL99BT)/SPEAKERS (MHC-ECL77BT)

Conecte los cables de los altavoces.

### **C** ANTENNA

Cuando inserte el conector de la antena, asegúrese de insertarlo en la orientación correcta. Encuentre un lugar y una orientación que ofrezcan buena recepción cuando instale la antena. Mantenga la antena alejada de los cables de los altavoces y del cable de alimentación para evitar captación de ruido.

### **D** Alimentación

Conecte el cable de alimentación a una toma de corriente de la pared.



## Cuando transporte este sistema

Asegúrese de que no hay un disco cargado ni un dispositivo USB conectado, y retire el cable de alimentación de la toma de corriente de la pared.

## Inserción de las pilas

Inserte una pila R6 (tamaño AA) (suministrada), haciendo coincidir la polaridad como se muestra abajo.

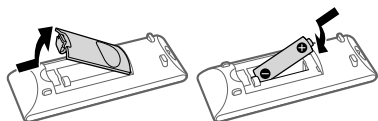

### Notas sobre la utilización del mando a distancia

- Con una utilización normal, la pila durará unos seis meses.
- Si no va a utilizar el mando a distancia durante un periodo de tiempo largo, retire la pila para evitar daños por fugas del líquido de la pila y corrosión.

## Ajuste del reloj

- 1 Pulse **I/⏻** para encender el sistema.
- 2 Pulse **TIMER MENU** para seleccionar el modo de ajuste del reloj.  
Si aparece "SELECT", pulse **◀◀/▶▶** repetidamente para seleccionar "CLOCK", y después pulse **⊕** (ENTER).
- 3 Pulse **↑/↓** repetidamente para ajustar la hora, después pulse **⊕**.
- 4 Utilice el mismo procedimiento para ajustar los minutos.

### Notas

- Los ajustes del reloj se perderán cuando desconecte el cable de alimentación o si ocurre un corte del suministro eléctrico.
- Cuando vaya a ajustar el reloj, seleccione una función distinta de la de entrada de audio de antemano.

### Para visualizar el reloj cuando el sistema está apagado

Pulse **DISPLAY**. El reloj se visualiza durante unos pocos segundos.

## Acerca de la gestión de la alimentación

En el ajuste predeterminado, este sistema está ajustado para que se apague automáticamente en unos 15 minutos cuando no se realice ninguna operación, y no se detecte señal de audio. Para ver detalles, consulte "Para desactivar la función de en espera automática" (página 34).

## Reproducción de un disco CD/MP3

### 1 Seleccione la función CD.

Pulse CD.

### 2 Ponga un disco.

Pulse **▲** OPEN/CLOSE en la unidad para abrir la bandeja de discos, después ponga un disco con la cara de la etiqueta orientada hacia arriba en la bandeja de discos.

### 3 Pulse **▲** OPEN/CLOSE en la unidad para cerrar la bandeja de discos.

### 4 Inicie la reproducción.

Pulse **▶** (reproducir).

#### Otras operaciones

| Para   | Pulse  |
|--|--|
| Hacer una pausa en la reproducción           | <b>  </b> . Para reanudar la reproducción, pulse <b>▶</b> .  |
| Parar la reproducción                        | <b>■</b> . Para reanudar la reproducción, pulse <b>▶</b> . Para cancelar la reproducción con reanudación, pulse <b>■</b> otra vez. |
| Seleccionar una carpeta de un disco MP3      | <b>📁 +/📁 -</b> repetidamente.  |
| Seleccionar una pista o un archivo           | <b>◀◀/▶▶</b> .   |
| Encontrar un punto en una pista o un archivo | Mantenga pulsado <b>◀◀/▶▶</b> durante la reproducción, y suelte el botón en el punto deseado.                                      |
| Seleccionar la reproducción repetida         | REPEAT/FM MODE repetidamente hasta que aparezca "REP ONE <sup>1)</sup> ", "REP FLDR <sup>2)</sup> " o "REP ALL <sup>3)</sup> ".    |

| Para                            | Pulse   |
|---------------------------------|---|
| Cambiar el modo de reproducción | PLAY MODE/TUNING MODE repetidamente mientras el reproductor está parado. Puede seleccionar reproducción normal ("FLDR" para todos los archivos MP3 en la carpeta del disco), reproducción aleatoria ("SHUF" o "FLDRSHUF" para reproducción aleatoria de carpeta), o reproducción de programa ("PROGRAM"). |

<sup>1)</sup> "REP ONE": Repite la pista o archivo actual.

<sup>2)</sup> "REP FLDR" (disco MP3 solamente): Repite la carpeta actual.

<sup>3)</sup> "REP ALL": Repite todas las pistas o archivos.

#### Notas sobre la reproducción de discos MP3

- No guarde otros tipos de archivos ni carpetas no necesarias en un disco que tenga archivos MP3.
- Las carpetas que no tengan archivos MP3 serán saltadas.
- Los archivos MP3 se reproducen en el orden que están grabados en el disco.
- El sistema puede reproducir solamente archivos MP3 que tienen la extensión de archivo ".mp3".
- Aun cuando el nombre de archivo tenga la extensión de archivo correcta, si el archivo real difiere, es posible que la reproducción de este archivo genere un ruido alto que podrá causar un mal funcionamiento del sistema.
- El número máximo de:
  - carpetas es 256 (incluida la carpeta raíz).
  - archivos MP3 es 999.
  - niveles de carpetas (la estructura de árbol de los archivos) es 8.
- No se puede garantizar la compatibilidad con todos los software de codificación/grabación, dispositivos de grabación, y soportes de grabación MP3. Los discos MP3 incompatibles podrán producir ruido o audio interrumpido, o es posible que no se reproduzcan en absoluto.

## Nota sobre la reproducción de discos multisesión

El sistema puede reproducir sesiones continuas de un disco cuando estas están grabadas en el mismo formato de sesión que la primera sesión. Cuando se encuentre una sesión grabada en un formato de sesión diferente, esa sesión y las que le siguen no se podrán reproducir. Tenga en cuenta que aunque las sesiones estén grabadas en el mismo formato, es posible que algunas sesiones no se puedan reproducir.

## Creación de su propio programa (Reproducción de programa)

### 1 Seleccione la función CD.

Pulse CD.

### 2 Seleccione el modo de reproducción.

Pulse PLAY MODE/TUNING MODE repetidamente hasta que aparezca "PROGRAM" mientras el reproductor está parado.

### 3 Seleccione el número de pista o de archivo deseado.

Pulse ◀◀/▶▶ repetidamente hasta que aparezca el número de pista o archivo deseado.

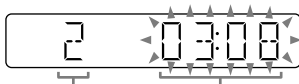

Número de pista o archivo seleccionado

Tiempo de reproducción total de la pista seleccionada (disco CD-DA solamente)

Cuando quiera programar archivos MP3 de una carpeta específica, pulse +/ - repetidamente para seleccionar la carpeta deseada, y después seleccione el archivo deseado.

### 4 Programe la pista o archivo seleccionado.

Pulse ⊕ para introducir la pista o archivo seleccionado.

### 5 Repita los pasos 3 al 4 para programar pistas o archivos adicionales, hasta un total de 64 pistas o archivos.

### 6 Para reproducir su programa de pistas o archivos, pulse ▶.

El programa se cancelará cuando realice una de las operaciones siguientes:

- cambiar la función.
  - apagar el sistema.
  - desconectar el cable de alimentación.
  - abrir la bandeja de discos.
- Para reproducir el mismo programa otra vez, pulse ▶.

### Para cancelar la reproducción programada

Pulse PLAY MODE/TUNING MODE.

### Para borrar el último paso de la lista del programa

Pulse CLEAR cuando la reproducción esté parada.

# Escucha de la radio

## 1 Seleccione la función de sintonizador.

**Para el modelo para Norteamérica**  
Pulse TUNER (o FUNCTION en la unidad repetidamente) para seleccionar la función FM.

**Para otros modelos**  
Pulse TUNER (o FUNCTION en la unidad) repetidamente para seleccionar la función FM o AM.

## 2 Realice la sintonización.

**Para exploración automática**  
Pulse PLAY MODE/TUNING MODE repetidamente hasta que aparezca "AUTO", y después pulse TUNING+/TUNING-. Cuando se encuentra una emisora la exploración se detiene automáticamente.

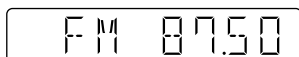

Si la exploración no se detiene, pulse ■ para detener la exploración, después realice la sintonización manual (abajo).

**Para sintonización manual**  
Pulse PLAY MODE/TUNING MODE repetidamente hasta que aparezca "MANUAL", y después pulse TUNING+/TUNING- repetidamente para sintonizar la emisora deseada. Cuando sintonice una emisora que ofrezca servicios RDS, aparecerá el nombre de la emisora en el visualizador (Modelos para Europa solamente).

### Observación

Para reducir el ruido estático de una emisora de FM estéreo débil, pulse REPEAT/FM MODE repetidamente hasta que aparezca "MONO" para desactivar la recepción estéreo. Perderá el efecto estéreo, pero la recepción mejorará.

## Presintonización de emisoras de radio

### 1 Sintonice la emisora deseada.

### 2 Pulse TUNER MEMORY para seleccionar el modo de memoria del sintonizador.

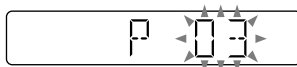

### 3 Pulse PRESET+/PRESET- repetidamente para seleccionar el número de presintonía deseado.

Si otra emisora ya tiene asignado el número de presintonía seleccionado, la emisora será sustituida por la nueva emisora.

### 4 Pulse ⊕ para almacenar la emisora.

### 5 Repita los pasos 1 a 4 para almacenar otras emisoras.

Las emisoras presintonizadas serán retenidas por medio día aunque desenchufe el cable de alimentación o si ocurre un corte en el suministro eléctrico.

**Para el modelo para Norteamérica**  
Puede presintonizar hasta 20 emisoras de FM.

**Para otros modelos**  
Puede presintonizar hasta 20 emisoras de FM y 10 de AM.

### Para sintonizar una emisora de radio presintonizada

Si ha registrado una emisora de radio en un número de presintonía 1 al 4, la emisora de radio será sintonizada pulsando simplemente TUNER MEMORY NUMBER (1 al 4) cuando esté seleccionada la función de sintonizador.

Si ha registrado una emisora de radio en el número de presintonía 5 o más alto, pulse PLAY MODE/TUNING MODE repetidamente hasta que aparezca "PRESET" y después pulse PRESET+/PRESET- repetidamente para seleccionar el número de presintonía deseado.

# Antes de utilizar el dispositivo USB

Para ver dispositivos USB compatibles, consulte "Información sobre dispositivos compatibles" (página 29).  
(Puede utilizar sus dispositivos de Apple con este sistema solamente a través de la conexión BLUETOOTH.)

### Notas

- Cuando sea necesario conectar con cable USB, conecte el cable USB suministrado con el dispositivo USB que vaya a conectar. Consulte el manual de instrucciones suministrado con el dispositivo USB que quiere conectar para obtener más detalles sobre el método de operación.
- Es posible que lleve largo tiempo antes de que aparezca "SEARCH" dependiendo del tipo de dispositivo USB conectado.
- No conecte el sistema y el dispositivo USB a través de un concentrador de USB.
- Cuando se inserta el dispositivo USB, el sistema lee todos los archivos del dispositivo USB. Si hay muchas carpetas o archivos en el dispositivo USB, es posible que lleve largo tiempo finalizar la lectura del dispositivo USB.
- Con algunos dispositivos USB conectados, después de haber realizado una operación, el sistema podrá tardar un poco en ejecutarla.
- No se puede garantizar la compatibilidad con todos los software de codificación/grabación. Si los archivos de audio del dispositivo USB fueron codificados originalmente con software no compatible, esos archivos podrán producir ruido, audio interrumpido, o es posible que no se reproduzcan en absoluto.
- Este sistema no admite necesariamente todas las funciones provistas en un dispositivo USB conectado.
- No retire el dispositivo USB durante las operaciones de transferencia o borrado. Si lo hace los datos del dispositivo podrán estropearse o se podrá dañar el propio dispositivo.

## Para utilizar el sistema como cargador de batería

Puede utilizar el sistema como cargador de batería para dispositivos USB que tengan función de recarga.

### Conecte el dispositivo USB al puerto $\psi$ (USB).

La carga comenzará cuando el dispositivo USB sea conectado al puerto  $\psi$  (USB). Para obtener más detalles, consulte la guía del usuario de su dispositivo USB.

## Transferencia de música de un disco

Puede transferir música de un disco (disco CD-DA o disco MP3) utilizando los modos de transferencia siguientes de este sistema.

**Transferencia CD SYNC:** Transfiere todas las pistas CD-DA del disco CD-DA.

**Transferencia de carpeta MP3:** Transfiere archivos MP3 de una carpeta específica del disco MP3.

**Transferencia REC1:** Transfiere una pista o archivo MP3 que está reproduciéndose actualmente en el disco.

### 1 Seleccione la función CD.

Pulse CD.

### 2 Conecte el dispositivo USB al puerto $\Psi$ (USB).

### 3 Cargue un disco que desee transferir.

### 4 Prepare para transferir.

Proceda con el paso 5 en caso de transferencia CD SYNC.

#### Para transferencia de carpetas MP3

Para transferir archivos MP3 de una carpeta específica, pulse  $\square$  +/  $\square$  - repetidamente para seleccionar la carpeta que quiere. Después inicie la reproducción y pulse  $\blacksquare$  una vez.

Asegúrese de que el tiempo de reproducción transcurrido se ha detenido en el visualizador.

#### Para transferencia REC1

Pulse  $\lll$ / $\ggg$  para seleccionar la pista o archivo MP3 que desee transferir, después inicie la reproducción.

Para transferir un archivo MP3 de una carpeta específica, pulse  $\square$  +/  $\square$  - repetidamente para seleccionar la carpeta que quiere, después pulse  $\lll$ / $\ggg$  para seleccionar el archivo MP3 que quiere transferir. Después inicie la reproducción.

### 5 Pulse REC TO USB en la unidad.

Aparece "READY" en el visualizador.

### 6 Pulse $\oplus$ .

Comienza la transferencia, después aparece "USB REC" en el visualizador.

No retire el dispositivo USB hasta que se haya completado la transferencia.

Cuando se completa la transferencia, aparece "COMPLETE" en el visualizador y se crean archivos de audio en formato MP3.

### Para detener la transferencia

Pulse  $\blacksquare$ .

### Reglas de generación de carpetas y archivos

Cuando se transfiere a un dispositivo USB por primera vez, se crea una carpeta ("CDDA001\*", "MP3\_REC1" o "CD\_REC1") directamente debajo de "ROOT" (en el caso de transferencia de carpeta MP3, debajo de "ROOT" se crea una carpeta que tiene el mismo nombre que el de la fuente de la transferencia).

Las carpetas y los archivos se generan de la forma siguiente.

#### Transferencia CD SYNC

| Fuente de transferencia | Nombre de carpeta | Nombre de archivo |
|-------------------------|-------------------|-------------------|
| CD-DA                   | "CDDA001"*        | "TRACK001"*       |

#### Transferencia de carpeta MP3

| Fuente de transferencia | Nombre de carpeta                    | Nombre de archivo |
|-------------------------|--------------------------------------|-------------------|
| MP3                     | Igual que la fuente de transferencia |                   |

## Transferencia REC1

| Fuente de transferencia | Nombre de carpeta | Nombre de archivo                    |
|-------------------------|-------------------|--------------------------------------|
| MP3                     | "MP3_REC1"        | Igual que la fuente de transferencia |
| CD-DA                   | "CD_REC1"         | "TRACK001"*                          |

\* Después se asignan números de carpeta y de archivo en serie.

### Notas

- Si empieza a transferir en modo de reproducción aleatoria o reproducción repetida, el modo de reproducción seleccionado cambiará automáticamente a reproducción normal.
- La información CD-TEXT no se transfiere en los archivos MP3 creados. Este sistema no admite el estándar CD-TEXT.
- La transferencia se detendrá automáticamente si:
  - el dispositivo USB se queda sin espacio durante la transferencia.
  - el número de archivos de audio y carpetas del dispositivo USB llega al límite del número que el sistema puede reconocer.
- Si una carpeta o archivo que está intentando transferir ya existe en el dispositivo USB con el mismo nombre, se añadirá un número secuencial después del nombre sin sobrescribir la carpeta o el archivo original.
- No utilice los botones del mando a distancia ni de la unidad durante la transferencia para evitar que la transferencia se detenga.

### Nota sobre los contenidos protegidos por los derechos de autor

La música transferida será solo para uso privado. Para utilizar la música con otros fines se requiere el permiso de los propietarios de los derechos de autor.

## Reproducción de un archivo

Los formatos de audio que se pueden reproducir en este sistema son MP3/WMA\*.

\* Los archivos con protección de derechos de autor DRM (Digital Rights Management (Gestión de derechos digitales)) no se pueden reproducir en este sistema.

Es posible que los archivos descargados de una tienda de música de Internet no se puedan reproducir en este sistema.

### 1 Seleccione la función USB.

Pulse USB.

### 2 Conecte el dispositivo USB al puerto $\psi$ (USB).

### 3 Inicie la reproducción.

Pulse  $\blacktriangleright$ .

### Otras operaciones

| Para                                 | Pulse   |
|--------------------------------------|---|
| Hacer una pausa en la reproducción   | $\blacksquare$ . Para reanudar la reproducción, pulse $\blacktriangleright$ .   |
| Parar la reproducción                | $\blacksquare$ . Para reanudar la reproducción, pulse $\blacktriangleright$ <sup>1)</sup> . Para cancelar la reproducción con reanudación, pulse $\blacksquare$ otra vez. |
| Seleccionar una carpeta              | $\text{📁} + / \text{📁} -$ repetidamente.  |
| Seleccionar un archivo               | $\blacktriangleleft / \blacktriangleright$ .  |
| Encontrar un punto en un archivo     | Mantenga pulsado $\blacktriangleleft / \blacktriangleright$ durante la reproducción, y suelte el botón en el punto deseado.   |
| Seleccionar la reproducción repetida | REPEAT/FM MODE repetidamente hasta que aparezca "REP ONE <sup>2)</sup> ", "REP FLDR <sup>3)</sup> " o "REP ALL <sup>4)</sup> ".   |

| Para                            | Pulse   |
|---------------------------------|---|
| Cambiar el modo de reproducción | PLAY MODE/TUNING MODE repetidamente mientras el dispositivo USB está parado. Puede seleccionar reproducción normal ("FLDR" para todos los archivos en la carpeta del dispositivo USB), reproducción aleatoria ("SHUF" o "FLDRSHUF" para reproducción aleatoria de carpeta), o reproducción de programa ("PROGRAM"). |

- 1) Cuando reproduzca un archivo MP3/WMA de VBR (tasa de bits variable), es posible que el sistema reanude la reproducción desde un punto diferente.
- 2) "REP ONE": Repite el archivo actual.
- 3) "REP FLDR": Repite la carpeta actual.
- 4) "REP ALL": Repite todos los archivos de un dispositivo USB.

### Notas

- Este sistema no podrá reproducir archivos de audio del dispositivo USB en los casos siguientes;
  - cuando el número de archivos de audio de una carpeta excede 999.
  - cuando el número total de archivos de audio de un dispositivo USB excede 999.
  - cuando el número de carpetas de un dispositivo USB excede 256 (incluyendo la carpeta "ROOT" y las carpetas vacías).
 Estos números podrán variar dependiendo de la estructura de los archivos y carpetas. No guarde otros tipos de archivos ni carpetas no necesarias en un dispositivo USB que tenga archivos de audio.
- El sistema puede reproducir hasta una profundidad de 8 carpetas solamente.
- Los archivos y carpetas se visualizan en el orden de su creación en el dispositivo USB.

- Las carpetas que no tengan archivos de audio serán saltadas.
- Los formatos de audio que puede escuchar con este sistema son los siguientes:
  - MP3: extensión de archivo ".mp3"
  - WMA: extensión de archivo ".wma"
 Tenga en cuenta que incluso cuando el nombre de archivo tenga la extensión de archivo correcta, si el archivo real difiere, el sistema podrá producir ruido o funcionar mal.

### Para borrar archivos de audio o carpetas del dispositivo USB

- 1 Seleccione la función USB. Pulse USB.
- 2 Conecte el dispositivo USB al puerto  $\Psi$  (USB).
- 3 Pulse  $\lll / \ggg$  o  $\square + / \square -$  repetidamente para seleccionar el archivo de audio o carpeta que quiere borrar, después inicie la reproducción.
- 4 Pulse OPTIONS.
- 5 Pulse  $\blacktriangle / \blacktriangledown$  repetidamente para seleccionar "ERASE", después pulse  $\oplus$ .
- 6 Pulse  $\blacktriangle / \blacktriangledown$  para seleccionar "FOLDER" o "FILE", después pulse  $\oplus$ . "ERASE??" parpadea en el visualizador.
- 7 Pulse  $\oplus$ . Aparece "COMPLETE" en el visualizador.



## Creación de su propio programa (Reproducción de programa)

### 1 Seleccione la función USB.

Pulse USB.

### 2 Seleccione el modo de reproducción.

Pulse PLAY MODE/TUNING MODE repetidamente hasta que aparezca "PROGRAM" mientras el reproductor está parado.

### 3 Seleccione el número de archivo deseado.

Pulse ◀◀/▶▶ repetidamente hasta que aparezca el número de archivo deseado.

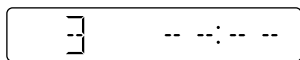

Número de archivo  
seleccionado

Cuando quiera programar archivos MP3/WMA de una carpeta específica, pulse +/ - repetidamente para seleccionar la carpeta deseada, y después seleccione el archivo deseado.

### 4 Programe el archivo seleccionado.

Pulse ⊕ para introducir el archivo seleccionado.

### 5 Repita los pasos 3 al 4 para programar archivos adicionales, hasta un total de 64 archivos.

### 6 Para reproducir su programa de archivos, pulse ▶.

El programa se cancelará cuando realice una de las operaciones siguientes:

- cambiar la función.
- apagar el sistema.
- desconectar el cable de alimentación.

Para reproducir el mismo programa otra vez, pulse ▶.

### Para cancelar la reproducción programada

Pulse PLAY MODE/TUNING MODE.

### Para borrar el último paso de la lista del programa

Pulse CLEAR cuando la reproducción esté parada.

### Acerca de la tecnología inalámbrica BLUETOOTH

BLUETOOTH es una tecnología inalámbrica de corto alcance que permite la comunicación inalámbrica de datos entre dispositivos digitales. La tecnología inalámbrica BLUETOOTH funciona dentro de una distancia de unos 10 metros (33 pies).

#### Versión, perfiles y códecs BLUETOOTH admitidos

Versión BLUETOOTH admitida:

- BLUETOOTH estándar versión 3.0

Perfiles BLUETOOTH admitidos:

- A2DP (Advanced Audio Distribution Profile) (Perfil de distribución de audio avanzada)
- AVRCP 1.3 (Audio Video Remote Control Profile) (Perfil de control remoto de audio/vídeo)
- SPP (Serial Port Profile) (Perfil puerto serie)

Códecs BLUETOOTH admitidos:

- SBC (Sub Band Codec) (Código de subbanda)
- AAC (Advanced Audio Coding) (Codificación de audio avanzada) (excepto para el modelo para Norteamérica)

### Escucha de música de un dispositivo BLUETOOTH inalámbricamente

Puede escuchar música de su dispositivo BLUETOOTH a través de una conexión inalámbrica.

#### Acerca del indicador BLUETOOTH

En la función BLUETOOTH, el indicador BLUETOOTH se ilumina o parpadea en azul para mostrar el estado de BLUETOOTH.

| Estado del sistema                     | Estado del indicador |
|--|----------------------|
| BLUETOOTH en espera                    | Parpadea lentamente  |
| BLUETOOTH emparejando                  | Parpadea rápidamente |
| BLUETOOTH conectando                   | Parpadea             |
| La conexión BLUETOOTH está establecida | Se ilumina           |

## Emparejamiento de este sistema con un dispositivo BLUETOOTH

El emparejamiento es una operación en la que los dispositivos BLUETOOTH se registran entre sí de antemano. Una vez realizada una operación de emparejamiento, no es necesario realizarla otra vez. Si su dispositivo es un smartphone compatible con NFC, el procedimiento de emparejamiento manual no es necesario.

### 1 Ponga el dispositivo BLUETOOTH dentro de 1 metro (3 pies) del sistema.

### 2 Pulse BLUETOOTH para seleccionar la función BLUETOOTH.

Si se selecciona la función BLUETOOTH cuando el sistema no tiene información de emparejamiento, el sistema entrará en modo de emparejamiento automáticamente.

#### Nota

Si se establece la conexión BLUETOOTH, termine la conexión BLUETOOTH. Consulte "Para terminar la conexión BLUETOOTH" (página 23).

### 3 Mantenga pulsado BLUETOOTH durante 5 segundos o más.

"PAIRING" parpadea en el visualizador.

### 4 Realice el procedimiento de emparejamiento en el dispositivo BLUETOOTH.

Para ver detalles, consulte el manual de instrucciones de su dispositivo BLUETOOTH.

### 5 Seleccione el número de modelo de la unidad en la pantalla del dispositivo BLUETOOTH.

Por ejemplo, seleccione "SONY:MHC-ECL99BT" o "SONY:MHC-ECL77BT".

Si se requiere una clave de acceso en el dispositivo BLUETOOTH, introduzca "0000".

### 6 Realice la conexión BLUETOOTH en el dispositivo BLUETOOTH.

Cuando se completa el emparejamiento y se establece la conexión BLUETOOTH, aparece "BT AUDIO" en el visualizador. Dependiendo del dispositivo BLUETOOTH, la conexión podrá iniciarse automáticamente después de completarse el emparejamiento.

#### Notas

- Puede emparejar hasta 8 dispositivos BLUETOOTH. Si se empareja el 9º dispositivo BLUETOOTH, el dispositivo emparejado más antiguo será borrado.
- La "clave de acceso" puede denominarse "código de acceso", "código PIN", "número PIN", o "contraseña", etc., dependiendo del dispositivo.
- El estado de en espera de emparejamiento del sistema se cancela después de unos 5 minutos. Si el emparejamiento no tiene éxito, repita desde el paso 1.
- Si quiere emparejar con otro dispositivo BLUETOOTH, repita los pasos 1 al 6.

#### Para cancelar la operación de emparejamiento

Pulse BLUETOOTH.

## Conexión de un smartphone con un solo toque (NFC)

Cuando toque el sistema con un smartphone compatible con NFC, el sistema automáticamente:

- se encenderá en la función BLUETOOTH.
- completará el emparejamiento.
- completará la conexión BLUETOOTH.

### ¿Qué es "NFC"?

NFC (Near Field Communication) es una tecnología que permite la comunicación inalámbrica de corto alcance entre varios dispositivos, como teléfonos móviles y etiquetas de circuito integrado. Gracias a la función NFC, la comunicación de datos se puede lograr de forma sencilla simplemente tocando el punto de contacto designado en los dispositivos compatibles con NFC.

## 1 Descargue e instale la aplicación "Conexión fácil NFC".

Descargue la aplicación Android™ gratuita de Google Play™ buscando "Conexión fácil NFC" o acceda a ella utilizando el código bidimensional de abajo. Es posible que tenga que pagar por la comunicación de datos.

### Código bidimensional\* para acceso directo

\* Utilice una aplicación de lector de código bidimensional.



## Notas

- Puede que esta aplicación no esté disponible para ser descargada en algunos países o regiones.
- Dependiendo de su smartphone, puede utilizar la función NFC sin instalar la aplicación. En este caso, las operaciones y las especificaciones pueden variar. Para ver detalles, consulte el manual de instrucciones de su smartphone.

**Smartphones compatibles**  
Smartphone con función NFC incorporada (Sistema operativo: Android 2.3.3 o posterior, excluyendo Android 3.x)

## 2 Inicie la aplicación "Conexión fácil NFC" en el smartphone.

Asegúrese de que está visualizada la pantalla de la aplicación.

## 3 Toque con el smartphone la marca N en el sistema hasta que el smartphone vibre.

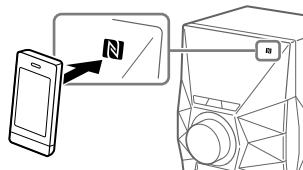

Complete la conexión siguiendo las instrucciones visualizadas en el smartphone.

Cuando se establezca la conexión BLUETOOTH, el indicador BLUETOOTH dejará de parpadear y se mantendrá encendido. Aparece "BT AUDIO" en el visualizador. Puede pasar la fuente de sonido del smartphone a otro dispositivo BLUETOOTH compatible con NFC. Para ver detalles, consulte el manual de instrucciones de su dispositivo BLUETOOTH.

## Observación

Si el emparejamiento y la conexión BLUETOOTH fallan, haga lo siguiente.

- Vuelva a iniciar "Conexión fácil NFC" y mueva smartphone despacio sobre la marca N.
- Quite la funda al smartphone si está utilizando una funda para smartphone disponible en el comercio.

## Escucha de música de un dispositivo BLUETOOTH

Puede operar un dispositivo BLUETOOTH conectando el sistema y el dispositivo BLUETOOTH utilizando AVRCP.

Compruebe lo siguiente antes de reproducir música:

- La función BLUETOOTH del dispositivo BLUETOOTH está activada.
- El emparejamiento ha sido completado.

## Para reproducir música de un dispositivo BLUETOOTH incompatible con NFC

### 1 Pulse BLUETOOTH para seleccionar la función BLUETOOTH.

Aparece "BT AUDIO" en el visualizador.

### 2 Establezca la conexión con el dispositivo BLUETOOTH.

El dispositivo BLUETOOTH conectado la última vez se conectará automáticamente. Realice la conexión BLUETOOTH desde el dispositivo BLUETOOTH si el dispositivo no se conecta.

### 3 Pulse ►.

Dependiendo del dispositivo BLUETOOTH,

- es posible que necesite pulsar ► dos veces.
- es posible que necesite comenzar la reproducción de una fuente de audio en el dispositivo BLUETOOTH.

## Notas

- Cuando el sistema no esté conectado a ningún dispositivo BLUETOOTH, al pulsar ► se conectará automáticamente al dispositivo BLUETOOTH conectado la última vez.
- Si intenta conectar otro dispositivo BLUETOOTH al sistema, el dispositivo BLUETOOTH conectado actualmente se desconectará.

## Para reproducir música de un smartphone compatible con NFC

Toque con el smartphone la marca N en el sistema para establecer la conexión BLUETOOTH.

Comience la reproducción de una fuente de audio en el smartphone. Para ver detalles sobre la reproducción, consulte el manual de instrucciones de su smartphone.

## Para terminar la conexión BLUETOOTH

### ■ Para dispositivos BLUETOOTH incompatibles con NFC

- 1 Pulse OPTIONS.
- 2 Pulse ▲/▼ repetidamente para seleccionar "DISCONNECT", después pulse ⊕.

Dependiendo del dispositivo BLUETOOTH, la conexión BLUETOOTH podrá ser terminada automáticamente cuando detenga la reproducción.

### ■ Para smartphones compatibles con NFC

Toque con el smartphone la marca N en el sistema otra vez.

## Borrado de toda la información del registro de emparejamiento

Para borrar toda la información del registro de emparejamiento, el sistema deberá ser restaurado a los ajustes de fábrica. Consulte "Para reponer el sistema a los ajustes de fábrica" (página 34).

---

## Ajuste de los códecs de audio BLUETOOTH

(excepto para el modelo para Norteamérica)

### 1 Pulse BLUETOOTH para seleccionar la función BLUETOOTH.

Aparece "BT AUDIO" en el visualizador.

#### **Nota**

Si se establece la conexión BLUETOOTH, termine la conexión BLUETOOTH. Consulte "Para terminar la conexión BLUETOOTH" (página 23).

### 2 Pulse OPTIONS.

### 3 Pulse $\uparrow/\downarrow$ repetidamente para seleccionar "BT: AAC", después pulse $\oplus$ .

### 4 Pulse $\uparrow/\downarrow$ repetidamente para seleccionar "ON" o "OFF", después pulse $\oplus$ .

- ON: Seleccione este ajuste si el dispositivo BLUETOOTH admite codificación de audio avanzada (AAC).
- OFF: Seleccione este ajuste si el dispositivo BLUETOOTH solamente admite códec de subbanda (SBC).

#### **Nota**

Puede disfrutar de sonido de alta calidad si selecciona AAC. En caso de que no pueda escuchar sonido AAC desde su dispositivo, seleccione "OFF".

---

## Ajuste del modo de en espera de BLUETOOTH

El modo de en espera de BLUETOOTH permite al sistema encenderse automáticamente cuando usted establece la conexión BLUETOOTH con un dispositivo BLUETOOTH.

### 1 Pulse OPTIONS.

### 2 Pulse $\uparrow/\downarrow$ repetidamente para seleccionar "BT:STBY", después pulse $\oplus$ .

### 3 Pulse $\uparrow/\downarrow$ repetidamente para seleccionar "ON" o "OFF", después pulse $\oplus$ .

Cuando el modo de en espera de BLUETOOTH esté ajustado a activado, el sistema estará esperando una conexión BLUETOOTH aunque se encuentre apagado. Cuando se establece una conexión BLUETOOTH, el sistema se enciende automáticamente.

#### **Observación**

Inhabilite el modo de en espera de BLUETOOTH para reducir el consumo de energía en modo de en espera (modo eco).

---

## Activación o desactivación de la señal BLUETOOTH

Puede conectarse al sistema desde un dispositivo BLUETOOTH emparejado, en todas las funciones, cuando la señal BLUETOOTH del sistema está ajustada a activado. De forma predeterminada, la señal BLUETOOTH está activada.

Utilice los botones de la unidad para realizar esta operación.

### Mantenga pulsados EQ y ENTER durante unos 5 segundos.

“BT ON” o “BT OFF” aparece en el visualizador.

#### Notas

- Las operaciones siguientes no se pueden realizar cuando la señal BLUETOOTH está ajustada a desactivado:
  - Emparejar con un dispositivo BLUETOOTH
  - Ajuste de los códecs de audio BLUETOOTH
  - Ajuste del modo de en espera de BLUETOOTH
  - Utilizar “SongPal” a través de BLUETOOTH
- Cuando la señal BLUETOOTH está ajustada a desactivado, este sistema no puede ser detectado y la conexión no puede ser establecida desde un dispositivo BLUETOOTH.

---

## Utilización de “SongPal” a través de BLUETOOTH

(excepto para el modelo para Norteamérica)

### Acerca de la aplicación

Tanto en Google Play como en App Store hay disponible una aplicación exclusiva para este modelo. Busque “SongPal” y descargue la aplicación gratis para conocer más sobre las funciones convenientes.

### Utilización de un componente de audio opcional

- 1 Prepare la fuente de sonido.**  
Conecte un componente de audio opcional a la toma(s) AUDIO IN de la unidad utilizando un cable de audio analógico (no suministrado).
- 2 Pulse VOLUME – repetidamente hasta que aparezca “VOL MIN” en el visualizador.**
- 3 Seleccione la función de entrada de audio.**  
Pulse AUDIO IN.
- 4 Inicie la reproducción.**  
Inicie la reproducción del componente conectado y ajuste el volumen.

#### Nota

Es posible que el sistema entre en el modo de espera automáticamente si el nivel de volumen del componente conectado es muy bajo. Ajuste el volumen del componente en conformidad. Consulte “Para desactivar la función de espera automática” (página 34).

### Ajuste del sonido

| Para                           | Pulse   |
|--------------------------------|---|
| Ajustar el volumen             | VOLUME +/-.   |
| Generar un sonido más dinámico | MEGA BASS.  |
| Ajustar el efecto sonoro       | EQ +/-EQ – repetidamente hasta que se visualice el efecto sonoro deseado. |



## Cambio de la visualización

| Para  | Pulse   |
|---|---|
| Cambiar la información de la visualización* | DISPLAY repetidamente cuando el sistema está encendido. |

\* Por ejemplo, puede ver información, tal como el número de la pista, nombre del archivo/carpeta, nombre del álbum y nombre del artista.

El sistema ofrece el modo de visualización siguiente.

| Modo de visualización     | Cuando el sistema está apagado   |
|---------------------------|--|
| Modo de ahorro de energía | El visualizador se apaga para conservar energía. El reloj sigue funcionando. |

### Notas sobre la información en el visualizador

- Los caracteres que no pueden visualizarse aparecen como " \_".
- Lo siguiente no se visualiza;
  - tiempo de reproducción total para un disco MP3 y un dispositivo USB.
  - tiempo de reproducción restante para un archivo MP3/WMA.
- Lo siguiente no se visualiza correctamente;
  - tiempo de reproducción transcurrido de un archivo MP3/WMA codificado utilizando una VBR (velocidad de bits variable).
  - nombres de carpeta y archivo que no sigan el Nivel 1/Nivel 2 de ISO9660 en el formato de expansión.

## Utilización de los temporizadores

El sistema ofrece dos funciones de temporizador. Si utiliza ambos temporizadores, el temporizador de dormir tendrá prioridad.

### Temporizador de dormir:

Puede dormirse escuchando música. Esta función puede utilizarse aunque el reloj no esté puesto en hora. Pulse SLEEP repetidamente. Si selecciona "AUTO", el sistema se apagará automáticamente después de que se detenga el disco o dispositivo USB actual, o en 100 minutos.

### Temporizador de reproducción:

Puede despertarse escuchando un CD, recepción FM, recepción AM (excepto para el modelo para Norteamérica) o un dispositivo USB a una hora programada.

Asegúrese de que ha puesto en hora el reloj.

## 1 Prepare la fuente de sonido.

Prepare la fuente de sonido, y después pulse VOLUME +/- para ajustar el volumen.

## 2 Seleccione el modo de ajuste del temporizador.

Pulse TIMER MENU.

Si el reloj no ha sido ajustado, el sistema estará en modo de ajuste del reloj. En ese caso, ajuste el reloj.

## 3 Ajuste el temporizador de reproducción.

Pulse ◀◀/▶▶ repetidamente para seleccionar "PLAY SET", después pulse ⊕.

## 4 Programe la hora a la que desee iniciar la reproducción.

Pulse ⬆/⬇ repetidamente para ajustar la hora, después pulse ⊕. Siga el mismo procedimiento para ajustar los minutos.

**5** Siga el mismo procedimiento que en el paso 4 para ajustar la hora de detención de la reproducción.

**6** Seleccione la fuente de sonido.

Pulse  $\blacktriangle/\blacktriangledown$  repetidamente hasta que aparezca la fuente de sonido deseada, después pulse  $\oplus$ .

**7** Apague el sistema.

Pulse  $I/\cup$ . El sistema se encenderá automáticamente antes de la hora programada.

Si el sistema está encendido a la hora programada, el temporizador de reproducción no se activará.

No utilice el sistema desde el momento que se encienda hasta que comience la reproducción.

#### Para comprobar el ajuste

- 1 Pulse TIMER MENU.
- 2 Pulse  $\lll/\ggg$  repetidamente para seleccionar "SELECT", y después pulse  $\oplus$ .
- 3 Pulse  $\lll/\ggg$  repetidamente para seleccionar "PLAY SEL", y después pulse  $\oplus$ .

#### Para cancelar el temporizador

Repita el mismo procedimiento que en "Para comprobar el ajuste" hasta que aparezca "OFF" en el paso 3, después pulse  $\oplus$ .

#### Para cambiar el ajuste

Empiece de nuevo desde el paso 1 de "Utilización de los temporizadores".

#### Observación

El ajuste del temporizador de reproducción se conservará hasta que sea cancelado manualmente.

## Información sobre dispositivos compatibles

### Acerca de los dispositivos USB admitidos

- Este sistema admite dispositivos USB de clase Mass Storage (almacenamiento masivo) solamente.
- Este sistema admite dispositivos USB formateados con FAT solamente (excepto exFAT).
- Es posible que algunos dispositivos USB no funcionen con este sistema.

### Acerca de la comunicación BLUETOOTH para iPhone e iPod touch

- iPhone 5s
- iPhone 5c
- iPhone 5
- iPhone 4s
- iPhone 4
- iPod touch (quinta generación)
- iPod touch (cuarta generación)

## Solución de problemas

**1 Asegúrese de que el cable de alimentación y los cables de los altavoces estén conectados correcta y firmemente.**

**2 Localice su problema en la lista de comprobación de abajo y tome la acción indicada para corregirlo.**

Si el problema persiste, póngase en contacto con el distribuidor Sony más cercano.

### Si aparece "PROTECT" en el visualizador

Desenchufe inmediatamente el cable de alimentación, y compruebe los elementos siguientes después de que desaparezca "PROTECT".

- ¿Está utilizando solamente los altavoces suministrados?
- ¿Hay algo bloqueando los orificios de ventilación del sistema?

Una vez que haya comprobado estos elementos de arriba y no haya encontrado problemas, vuelva a conectar el cable de alimentación, y encienda el sistema. Si el problema persiste, póngase en contacto con el distribuidor Sony más cercano.

### Si aparece "OVER CURRENT" en el visualizador

Se ha detectado un problema con el nivel de corriente eléctrica procedente del puerto  $\Psi$  (USB). Apague el sistema y retire el dispositivo USB del puerto  $\Psi$  (USB). Asegúrese de que no hay problema con el dispositivo USB. Si persiste este patrón de visualización, póngase en contacto con el distribuidor Sony más cercano.

## Generalidades

---

### El sistema no se enciende.

- ¿Está enchufado el cable de alimentación?

### El sistema ha entrado en modo de espera de repente.

- Esto no es un mal funcionamiento. El sistema entra en modo de espera automáticamente en unos 15 minutos cuando no se realiza ninguna operación y no se detecta señal de audio. Consulte "Para desactivar la función de espera automática" (página 34).

### El ajuste del reloj o la operación del temporizador de reproducción se ha cancelado de repente.

- Si transcurre un minuto aproximadamente sin realizar ninguna operación, el ajuste del reloj o el ajuste del temporizador de reproducción se cancela automáticamente. Realice la operación otra vez desde el principio.

### No hay sonido.

- Compruebe las conexiones de los altavoces.
- ¿Está utilizando solamente los altavoces suministrados?
- ¿Hay algo bloqueando los orificios de ventilación del sistema?
- Es posible que la emisora especificada haya dejado de emitir temporalmente.

### El sonido sale por un canal, o el volumen del altavoz izquierdo y derecho está desequilibrado.

- Coloque los altavoces lo más simétricamente posible.
- Conecte solamente los altavoces suministrados.

### Hay mucho zumbido o ruido.

- Separe el sistema de las fuentes de ruido.
- Conecte el sistema a una toma de corriente de la pared diferente.
- Instale un filtro de ruido (disponible por separado) en el cable de alimentación.

### El mando a distancia no funciona.

- Retire cualquier obstáculo que haya entre el mando a distancia y el sensor de mando a distancia de la unidad, y aleje la unidad de luces fluorescentes.
- Apunte el mando a distancia hacia el sensor del sistema.
- Acerque más el mando a distancia al sistema.

### Excepto I/⏏, no responde ningún botón de la unidad, y aparece "LOCK ON" en el visualizador.

- Ha sido habilitada la función de bloqueo para niños. Para desactivar la función de bloqueo para niños, mantenga pulsado ■ en la unidad hasta que aparezca "LOCK OFF" en el visualizador.

### Resulta imposible expulsar un disco y aparece "LOCKED" en el visualizador.

- Póngase en contacto con el distribuidor Sony o taller de servicio Sony local autorizado.

### "SEARCH" o "READING" aparece en el visualizador.

- Utilice este sistema después de que desaparezca este mensaje.

## Disco CD/MP3

---

### El sonido salta, o el disco no se reproduce.

- Limpie el disco, y vuelva a ponerlo.
- Mueva el sistema a un lugar alejado de vibración (por ejemplo, encima de un estante estable).
- Aleje los altavoces del sistema, o póngalos en estantes separados. A volumen alto, la vibración de los altavoces puede hacer que el sonido salte.

### La reproducción no comienza desde la primera pista.

- Ajuste el modo de reproducción al modo de reproducción normal.

### **El inicio de la reproducción demora más tiempo del normal.**

- Los siguientes discos pueden aumentar el tiempo que lleva iniciar la reproducción;
  - un disco grabado con una estructura de árbol complicada.
  - un disco grabado en modo multisesión.
  - un disco que no ha sido finalizado (un disco al que se pueden añadir datos).
  - un disco que tiene muchas carpetas.

### **Dispositivo USB**

---

#### **El dispositivo USB no se puede cargar.**

- Asegúrese de que el dispositivo USB está conectado firmemente.

#### **El dispositivo USB no responde debidamente.**

- Si conecta un dispositivo USB no admitido, podrán ocurrir los problemas siguientes. Consulte “Información sobre dispositivos compatibles” (página 29).
  - El dispositivo USB no es reconocido.
  - Los nombres de archivo o carpeta no se visualizan en este sistema.
  - No se puede reproducir.
  - El sonido salta.
  - Hay ruido.
  - Sale un sonido distorsionado.

#### **No hay sonido.**

- El dispositivo USB no está conectado correctamente. Apague el sistema, después vuelva a conectar el dispositivo USB.

### **Hay ruido, el sonido salta, o se distorsiona.**

- Apague el sistema, después vuelva a conectar el dispositivo USB.
- Los propios datos de música contienen ruido, o el sonido está distorsionado. Es posible que haya entrado ruido durante el proceso de creación de música utilizando este sistema o el ordenador. Cree los datos de música otra vez.
- La velocidad en bits utilizada cuando se codificaron los archivos fue baja. Envíe archivos codificados con velocidades de bits más altas al dispositivo USB.

### **Se visualiza “SEARCH” durante largo tiempo, o lleva mucho tiempo comenzar la reproducción.**

- El proceso de lectura podrá llevar largo tiempo en los casos siguientes.
  - Hay muchas carpetas o archivos en el dispositivo USB.
  - La estructura de archivos es muy compleja.
  - La capacidad de memoria es excesiva.
  - La memoria interna está fragmentada.

### **Visualización errónea**

- Los caracteres que no pueden visualizarse aparecen como “\_”.

### **El dispositivo USB no es reconocido.**

- Apague el sistema y vuelva a conectar el dispositivo USB, después encienda el sistema.
- Consulte “Información sobre dispositivos compatibles” (página 29).

### **La transferencia produce un error.**

- Consulte "Información sobre dispositivos compatibles" (página 29).
- El dispositivo USB no está formateado correctamente. Consulte el manual de instrucciones del dispositivo USB para ver cómo se formatea.
- Apague el sistema y retire el dispositivo USB. Si el dispositivo USB tiene interruptor de alimentación, apague el dispositivo USB y después vuelva a encenderlo tras haberlo retirado del sistema. Después vuelva a realizar la transferencia.
- El dispositivo USB o la alimentación fueron desconectados durante la transferencia. Borre el archivo transferido parcialmente, y realice la transferencia otra vez. Si esto no resuelve el problema, el dispositivo USB puede que esté estropeado. Consulte el manual de instrucciones del dispositivo USB para ver cómo solucionar este problema.

### **Los archivos de audio o carpetas del dispositivo USB no se pueden borrar.**

- Compruebe si el dispositivo USB está protegido contra la escritura.
- El dispositivo USB o la alimentación fueron desconectados durante la operación de borrado. Elimine el archivo borrado parcialmente. Si esto no resuelve el problema, el dispositivo USB puede que esté estropeado. Consulte el manual de instrucciones del dispositivo USB para ver cómo solucionar este problema.

### **No comienza la reproducción.**

- Apague el sistema y vuelva a conectar el dispositivo USB, después encienda el sistema.
- Consulte "Información sobre dispositivos compatibles" (página 29).
- Pulse ► para iniciar la reproducción.

### **La reproducción no comienza desde la primera pista.**

- Ajuste el modo de reproducción al modo de reproducción normal.

### **No se pueden reproducir archivos.**

- Es posible que los archivos de audio tengan extensiones de archivo incorrectas. Este sistema admite las extensiones de archivo siguientes:
  - MP3: extensión de archivo ".mp3"
  - WMA: extensión de archivo ".wma"
- Los dispositivos de almacenamiento USB formateados con sistemas de archivo distintos de FAT16 o FAT32 no son admitidos.\*
- Si utiliza un dispositivo de almacenamiento USB particionado, solamente podrán reproducirse los archivos de la primera partición.
- Los archivos que están codificados o protegidos mediante contraseña, etc., no se pueden reproducir.

\* Este sistema admite FAT16 y FAT32, pero es posible que algunos dispositivos de almacenamiento USB no admitan todos estos FAT. Para más detalles, consulte el manual de instrucciones de cada dispositivo de almacenamiento USB o póngase en contacto con el fabricante.

### **Sintonizador**

---

#### **Hay mucho zumbido o ruido, o no se pueden recibir emisoras.**

- Conecte la antena debidamente.
- Pruebe con otro lugar y orientación para hallar una recepción de antena mejor.
- Mantenga la antena alejada de los cables de los altavoces y del cable de alimentación para evitar captación de ruido.
- Apague el equipo eléctrico cercano.

## Dispositivo BLUETOOTH

### No se puede hacer el emparejamiento.

- Acerque más el dispositivo BLUETOOTH al sistema.
- Es posible que el emparejamiento no se pueda realizar si hay presentes otros dispositivos BLUETOOTH alrededor del sistema. En este caso, apague los otros dispositivos BLUETOOTH.
- Asegúrese de introducir la clave de acceso correcta cuando seleccione el número de modelo (de este sistema) en el dispositivo BLUETOOTH.

### No se puede hacer la conexión.

- El dispositivo BLUETOOTH que intenta conectar no admite el perfil A2DP, y no puede ser conectado con el sistema.
- Habilite la función BLUETOOTH del dispositivo BLUETOOTH.
- Establezca una conexión desde el dispositivo BLUETOOTH.
- La información del registro de emparejamiento ha sido borrada. Realice la operación de emparejamiento otra vez.
- Borre la información del registro de emparejamiento del dispositivo BLUETOOTH restaurando el sistema a los ajustes de fábrica (página 34) y realice la operación de emparejamiento otra vez (página 21).

### El sonido salta o fluctúa, o se pierde la conexión.

- El sistema y el dispositivo BLUETOOTH están muy separados.
- Si hay obstáculos entre el sistema y su dispositivo BLUETOOTH, retire o evite los obstáculos.
- Si hay cerca equipo que genera radiación electromagnética, como una LAN inalámbrica, otro dispositivo BLUETOOTH, o un horno microondas, aléjelo.

### El sonido de su dispositivo BLUETOOTH no se puede escuchar en este sistema.

- Suba el volumen en su dispositivo BLUETOOTH en primer lugar, después ajuste el volumen utilizando VOLUME +/-.

### Hay zumbido o ruido fuerte, o sonido distorsionado.

- Si hay obstáculos entre el sistema y su dispositivo BLUETOOTH, retire o evite los obstáculos.
- Si hay cerca equipo que genera radiación electromagnética, como una LAN inalámbrica, otro dispositivo BLUETOOTH, o un horno microondas, aléjelo.
- Baje el volumen del dispositivo BLUETOOTH conectado.

### Para cambiar el intervalo de sintonización de AM (excepto para los modelos para Norteamérica, Europa y Rusia)

El intervalo de sintonización de AM se ajusta en fábrica a 9 kHz o 10 kHz.

Utilice los botones de la unidad para cambiar el intervalo de sintonización de AM.

- 1 Sintonice cualquier emisora de AM.
- 2 Mantenga pulsado MEGA BASS en la unidad hasta que aparezca "530" (10 kHz) o "531" (9 kHz) en el visualizador.  
Todas las emisoras de AM presintonizadas se borrarán.

## Para reponer el sistema a los ajustes de fábrica

Si el sistema todavía no funciona debidamente, repóngalo a los ajustes de fábrica.

- 1 Desconecte y vuelva a conectar el cable de alimentación, y después encienda el sistema.
- 2 Mantenga pulsados **■** y **EQ** en la unidad hasta que aparezca "RESET".

Todos los ajustes configurados por el usuario, como emisoras de radio presintonizadas, información del registro de emparejamiento, temporizador, y el reloj, serán restaurados a los ajustes predeterminados en fábrica.

## Para desactivar la función de en espera automática

Este sistema está equipado con una función de en espera automática. Con esta función, el sistema entra en modo de en espera automáticamente en unos 15 minutos cuando no se realiza ninguna operación y no se detecta señal de audio.

De manera predeterminada, la función de en espera está activada.

Mantenga pulsado **I/⏸** mientras el sistema está encendido, hasta que aparezca "AUTO STANDBY OFF".

Para activar la función, repita el procedimiento hasta que aparezca "AUTO STANDBY ON".

### Notas

- La función de en espera automática no es válida para la función de sintonizador.
- Es posible que el sistema no entre en modo de en espera automáticamente en los casos siguientes:
  - cuando se detecte una señal de audio.
  - durante la reproducción de pistas o archivos de audio.
  - mientras esté en proceso el temporizador de reproducción o temporizador de dormir programado.

## Mensajes

### DISC ERR

Ha cargado un disco que no se puede reproducir.

### ERROR

No se puede transferir música a un dispositivo USB porque el dispositivo USB está protegido contra la escritura o la memoria del dispositivo USB está llena.

### FULL

Ha intentado programar más de 64 pistas o archivos (pasos).

### NO FILE

No hay archivos que se pueden reproducir en los discos CD-R/CD-RW ni en el dispositivo USB.

### NO STEP

Han sido borrados todos los pasos programados.

### NO USB

No hay conectado un dispositivo USB o hay conectado un dispositivo USB no compatible.

### PLAY SET

Ha intentado seleccionar el temporizador sin haber programado el temporizador de reproducción.

### PLS STOP

Pulsó **PLAY MODE/TUNING MODE** durante la reproducción.

### SELECT

Pulsó **TIMER MENU** durante la operación del temporizador.

### TIME NG

Las horas de inicio y finalización del temporizador de reproducción están ajustadas a la misma hora.



# Precauciones

## Discos que PUEDE reproducir este sistema

- CD de audio
- CD-R/CD-RW (datos de audio/archivos MP3)

## Discos que NO PUEDE reproducir este sistema

- CD-ROM
- CD-R/CD-RW aparte de los grabados en formato CD de música, conforme a ISO9660 Nivel 1/Nivel 2
- CD-R/CD-RW grabado en multisesión que no ha terminado mediante "cierre de la sesión"
- CD-R/CD-RW con mala calidad de grabación, CD-R/CD-RW que está rayado o sucio, o CD-R/CD-RW grabado con un dispositivo de grabación incompatible
- CD-R/CD-RW que ha sido finalizado incorrectamente
- Discos que contengan archivos distintos de los archivos MPEG 1 Audio Layer-3 (MP3)
- Discos con forma irregular (por ejemplo, corazón, cuadrada, o estrella)
- Discos que tengan cinta adhesiva, papel, o pegatinas adheridos a ellos
- Discos alquilados o usados con sellos adheridos en los que el pegamento sobresale del sello
- Discos que tengan etiquetas que hayan sido impresas usando tinta que se siente pegajosa al tocarla

## Notas sobre los discos

- Antes de reproducir, limpie el disco con un paño de limpieza desde el centro hacia el borde.
- No limpie los discos con disolventes tales como bencina, diluyente, ni con limpiadores o aerosoles antiestáticos previstos para discos LP de vinilo, disponibles en el comercio.
- No exponga los discos a la luz del sol directa ni a fuentes de calor tales como conductos de aire caliente, ni los deje en el interior de un automóvil aparcado a la luz del sol directa.

## Seguridad

- Si no se va a utilizar durante un periodo de tiempo prolongado, desconecte completamente el cable de alimentación de la toma de corriente de la pared. Cuando vaya a desenchufar la unidad, agarre siempre la clavija. No tire nunca del propio cable.
- Si cae dentro del sistema algún objeto sólido o líquido, desenchufe el sistema, y deje que personal cualificado lo compruebe antes de utilizarlo otra vez.
- El cable de alimentación de ca puede ser cambiado solamente en un taller de servicio cualificado.

## Instalación

- No ponga el sistema en posición inclinada ni en lugares que sean muy calientes, fríos, polvorientos, sucios, o húmedos o que carezcan de una ventilación adecuada, o que estén expuestos a vibración, luz del sol directa o a una luz intensa.
- Tenga cuidado cuando ponga la unidad o los altavoces encima de superficies que hayan sido tratadas especialmente (por ejemplo, con cera, aceite, abrillantador) porque podrán producir manchas o decoloración de la superficie.
- Si traslada el sistema directamente de un lugar frío a uno cálido, o si lo pone en una habitación muy húmeda, la humedad podrá condensarse en la lente del interior del reproductor de CD, y ocasionar un mal funcionamiento del sistema. En esta situación, extraiga el disco y deje el sistema encendido durante una hora aproximadamente hasta que se evapore la humedad.

## Acumulación de calor

- La acumulación de calor en la unidad durante el funcionamiento es normal y no es causa de alarma.
- No toque la caja porque si la unidad ha estado siendo utilizada continuamente a alto volumen la caja podrá haberse calentado.
- No obstruya los orificios de ventilación.

## Sistema de altavoces

Este sistema de altavoces no está blindado magnéticamente y la imagen de televisores cercanos podrá distorsionarse magnéticamente. En esta situación, apague el televisor, espere 15 a 30 minutos, y después vuelva a encenderlo. Si no se nota mejora, aleje los altavoces del televisor.

## **Limpieza de la caja**

Limpie el sistema con un paño suave ligeramente humedecido con una solución de detergente suave. No utilice ningún tipo de estropajos abrasivos, polvo desengrasador ni disolventes, tales como diluyente, bencina o alcohol.

## **Acerca de la comunicación BLUETOOTH**

- Los dispositivos BLUETOOTH deberán ser utilizados dentro de aproximadamente 10 metros (33 pies) (distancia sin obstrucciones) el uno del otro. La distancia de comunicación efectiva podrá acortarse en las condiciones siguientes.
  - Cuando una persona, objeto metálico, pared u otra obstrucción esté entre los dispositivos con conexión BLUETOOTH
  - Lugares donde hay instalada una LAN inalámbrica
  - Alrededor de hornos microondas que estén siendo utilizados
  - Lugares donde se produzcan otras ondas electromagnéticas
- Los dispositivos BLUETOOTH y la LAN inalámbrica (IEEE 802.11b/g) utilizan la misma banda de frecuencia (2,4 GHz). Cuando utilice su dispositivo BLUETOOTH cerca de un dispositivo con funcionalidad LAN inalámbrica, es posible que se produzcan interferencias electromagnéticas. Esto puede resultar en velocidades de transferencia de datos más bajas, ruido, o la imposibilidad de conectar. Si ocurre esto, intente los remedios siguientes:
  - Intente conectar este sistema y el dispositivo BLUETOOTH cuando se encuentre a al menos 10 metros (33 pies) de distancia del equipo de LAN inalámbrica.
  - Desconecte la alimentación del equipo de LAN inalámbrica cuando esté utilizando su dispositivo BLUETOOTH dentro de 10 metros (33 pies).
- Las ondas de radio emitidas por este sistema pueden interferir con la operación de algunos dispositivos médicos. Como esta interferencia puede resultar en un mal funcionamiento, desconecte siempre la alimentación de este sistema y del dispositivo BLUETOOTH en los lugares siguientes:
  - En hospitales, en trenes, en aviones, en gasolineras, y en cualquier lugar donde puedan haber presentes gases inflamables
  - Cerca de puertas automáticas o alarmas de incendios
- Este sistema admite funciones de seguridad que cumplen con la especificación BLUETOOTH como medio para garantizar la seguridad durante la comunicación utilizando tecnología BLUETOOTH. Sin embargo, esta seguridad podrá ser insuficiente dependiendo del contenido de los ajustes y de otros factores, por lo que siempre deberá tener cuidado cuando realice comunicación utilizando tecnología BLUETOOTH.
- Sony no se hace responsable de ninguna forma de daños u otras pérdidas que puedan resultar por fugas de información durante la comunicación utilizando tecnología BLUETOOTH.
- La comunicación BLUETOOTH no está necesariamente garantizada con todos los dispositivos BLUETOOTH que tengan el mismo perfil que este sistema.
- Los dispositivos BLUETOOTH conectados con este sistema deben cumplir con la especificación BLUETOOTH prescrita por Bluetooth SIG, Inc., y deben estar certificados para cumplir. Sin embargo, aun cuando un dispositivo cumpla con la especificación BLUETOOTH, podrá haber casos donde las características o especificaciones del dispositivo BLUETOOTH hagan que sea imposible conectar, o que resulte en diferentes métodos de control, visualización u operación.
- Es posible que se produzca ruido o que se corte el audio dependiendo del dispositivo BLUETOOTH conectado con este sistema, el entorno de las comunicaciones, o las condiciones circundantes.

# Especificaciones

## Unidad principal

### ESPECIFICACIONES DE LA POTENCIA DE AUDIO

POTENCIA DE SALIDA Y DISTORSIÓN ARMÓNICA TOTAL:

(El modelo para Estados Unidos de América solamente)

Con cargas de 3 ohm, ambos canales inducidos, de 120 — 10 000 Hz: potencia eficaz RMS mínima de 30 W nominales por canal, con no más del 0,7% de distorsión armónica total desde 250 mW a la salida nominal.

### Sección del amplificador

#### MHC-ECL99BT

Modelo para EE.UU.:

Altavoces delanteros:  
Potencia de salida (referencia):  
235 W + 235 W (por canal a 3 ohm, 1 kHz)

Altavoz de subgraves:  
Potencia de salida (referencia):  
230 W (a 3 ohm, 100 Hz)

Otros modelos:

Altavoces delanteros:  
Salida de potencia (nominal):  
60 W + 60 W (a 3 ohm, 1 kHz, 1% de distorsión armónica total)  
Potencia de salida (referencia):  
235 W + 235 W (por canal a 3 ohm, 1 kHz)

Altavoz de subgraves:  
Potencia de salida (referencia):  
230 W (a 3 ohm, 100 Hz)

#### MHC-ECL77BT

Modelo para EE.UU.:

Potencia de salida (referencia):  
235 W + 235 W (por canal a 3 ohm, 1 kHz)

Modelo para Brasil:

Potencia de salida (referencia):  
320 W (160 W por canal, a 3 ohm, 1 kHz, 10% de distorsión armónica total)

Otros modelos:

Salida de potencia (nominal):  
60 W + 60 W (a 3 ohm, 1 kHz, 1% de distorsión armónica total)  
Potencia de salida (referencia):  
235 W + 235 W (por canal a 3 ohm, 1 kHz)

### Entrada

Modelos para Oriente Medio, África y Latinoamérica:

AUDIO IN L/R: Sensibilidad 800 mV, impedancia 10 kiloohm

Otros modelos:

AUDIO IN (minitoma estéreo):  
Sensibilidad 800 mV, impedancia 10 kiloohm

### Salidas

FRONT SPEAKERS (MHC-ECL99BT)/  
SPEAKERS (MHC-ECL77BT): Acepta impedancia de 3 ohm  
SUBWOOFER (MHC-ECL99BT solamente): Acepta impedancia de 3 ohm

### Sección del reproductor de CD

Sistema: Sistema de discos compactos y audio digital

Propiedades del diodo láser

Duración de la emisión: Continua

Salida láser\*: Menos de 44,6  $\mu$ W

\* Esta salida es el valor medido a una distancia de 200 mm de la superficie de la lente del objetivo del bloque del captador óptico con una apertura de 7 mm

## Sección USB

Puerto  $\Psi$  (USB): Tipo A, corriente máxima de 1,5 A

## Formatos de audio admitidos (discos MP3 y dispositivos USB solamente)

Velocidades de bits compatibles:

MP3 (MPEG 1 Audio Layer-3):

32 kbps – 320 kbps, VBR

WMA\*: 32 kbps – 192 kbps, VBR

Frecuencias de muestreo:

MP3 (MPEG 1 Audio Layer-3):

32/44,1/48 kHz

WMA\*: 44,1 kHz

\* Dispositivos USB solamente

## Sección del sintonizador

FM estéreo

Modelo para Norteamérica:

Sintonizador superheterodino FM

Otros modelos:

Sintonizador superheterodino FM/  
AM

Antena:

Antena de cable de FM

Antena de AM de cuadro (excepto para el modelo para Norteamérica)

Sección del sintonizador de FM:

Gama de sintonía:

Modelos para Norteamérica y Brasil:

87,5 MHz – 108,0 MHz (pasos de 100 kHz)

Otros modelos: 87,5 MHz –

108,0 MHz (pasos de 50 kHz)

Sección del sintonizador de AM (excepto

para el modelo para Norteamérica):

Gama de sintonía:

Modelos para Europa y Rusia:

531 kHz – 1 602 kHz (pasos de 9 kHz)

Modelos para África y Oriente

Medio:

531 kHz – 1 602 kHz (pasos de 9 kHz)

530 kHz – 1 610 kHz (pasos de 10 kHz)

Otros modelos:

531 kHz – 1 710 kHz (pasos de 9 kHz)

530 kHz – 1 710 kHz (pasos de 10 kHz)

## Sección de BLUETOOTH

Sistema de comunicación:

BLUETOOTH estándar versión 3.0

Salida:

BLUETOOTH Clase 2 potencia estándar

Cobertura de comunicación máxima:

Línea de visión aprox. 10 m (33 pies)<sup>1)</sup>

Banda de frecuencia:

Banda de 2,4 GHz (2,4000 GHz – 2,4835 GHz)

Método de modulación:

FHSS (Freq Hopping Spread Spectrum) (Espectro ensanchado por salto de frecuencia)

Perfiles BLUETOOTH compatibles<sup>2)</sup>:

A2DP (Advanced Audio Distribution Profile) (Perfil de distribución de audio avanzada)

AVRCP 1.3 (Audio Video Remote Control Profile) (Perfil de control remoto de audio/vídeo)

SPP (Serial Port Profile) (Perfil puerto serie)

Códecs admitidos:

SBC (Sub Band Codec) (Códec de subbanda)

AAC (Advanced Audio Coding) (Codificación de audio avanzada)<sup>3)</sup>

<sup>1)</sup> La cobertura real variará dependiendo de factores como obstáculos entre dispositivos, campos magnéticos alrededor de un horno microondas, electricidad estática, sensibilidad de recepción, rendimiento de la antena, sistema operativo, aplicación de software, etc.

<sup>2)</sup> Los perfiles estándar BLUETOOTH indican la finalidad de la comunicación BLUETOOTH entre dispositivos.

<sup>3)</sup> Excepto para el modelo para Norteamérica

## Altavoz

### Altavoces delanteros

Modelos para Norteamérica, Europa, Rusia y Australia: SS-EC719iP

Otros modelos: SS-ECL77BT

Sistema de altavoces: Sistema de altavoces de 2 vías, reflejo de graves

Unidades de altavoces:

de graves: 160 mm (6 1/2 pulg.), tipo cónico

de agudos: 40 mm (1 1/2 pulg.), tipo bocina

Impedancia nominal: 3 ohm

Dimensiones (AN/AL/PR):

Aprox. 230 mm × 304 mm × 205 mm (9 pulg. × 12 pulg. × 8 1/8 pulg.)

Peso: Aprox. 2,5 kg (5 lb 8 1/8 oz) netos por altavoz

Cantidad: 2 piezas

### Altavoz de subgraves para MHC-ECL99BT solamente

Modelos para Norteamérica, Europa, Rusia y Australia: SS-WG919iP

Otros modelos: SS-WEC99BT

Sistema de altavoces: Sistema de altavoz de subgraves, reflejo de graves

Unidad de altavoz: 200 mm (8 pulg.), tipo cónico

Impedancia nominal: 3 ohm

Dimensiones (AN/AL/PR):

Aprox. 280 mm × 304 mm × 290 mm (11 pulg. × 12 pulg. × 11 3/8 pulg.)

Peso: Aprox. 5,0 kg (11 lb 3/8 oz) netos por altavoz

Cantidad: 1 pieza

## Generalidades

Requisitos de alimentación:

Modelo para Norteamérica: ca 120 V, 60 Hz

Modelos para México y Brasil:

ca 120 V – 240 V, 60 Hz

Otros modelos: ca 120 V – 240 V, 50/60 Hz

Consumo de potencia:

MHC-ECL99BT: 90 W

MHC-ECL77BT: 75 W

Consumo de energía en espera (en el modo de ahorro de energía):

Cuando el modo de en espera de BLUETOOTH está ajustado a

desactivado: 0,5 W (modo eco)

Cuando el modo de en espera de BLUETOOTH está ajustado a

activado: 4 W (todos los puertos de red inalámbrica encendidos)

Dimensiones (AN/AL/PR, incluyendo las partes salientes) (excl. los altavoces):

MHC-ECL99BT: Aprox. 193 mm × 300 mm × 260 mm (7 5/8 pulg. × 11 3/4 pulg. × 10 1/4 pulg.)

MHC-ECL77BT: Aprox. 193 mm × 300 mm × 260 mm (7 5/8 pulg. × 11 3/4 pulg. × 10 1/4 pulg.)

Peso (excl. los altavoces):

MHC-ECL99BT: Aprox. 3,1 kg (6 lb 13 3/8 oz)

MHC-ECL77BT: Aprox. 3,1 kg (6 lb 13 3/8 oz)

Cantidad de la unidad principal: 1 pieza

Accesorios suministrados:

Mando a distancia (1)

Pila R6 (tamaño AA) (1)

Antena de FM de cable (1)

Antena de AM de cuadro (1)

(excepto para el modelo para Norteamérica)

El diseño y las especificaciones están sujetos a cambios sin previo aviso.

---

## Aviso sobre licencia y marcas comerciales

- Tecnología de codificación de audio MPEG Layer-3 y patentes bajo licencia de Fraunhofer IIS y Thomson.
- Windows Media es una marca comercial registrada o bien una marca comercial de Microsoft Corporation en los Estados Unidos y/u otros países.
- Este producto está protegido por determinados derechos de propiedad intelectual de Microsoft Corporation. El uso o distribución de esta tecnología fuera del presente producto sólo se permite con licencia de Microsoft o de una filial autorizada de Microsoft.
- La marca de la palabra BLUETOOTH® y logotipos son marcas comerciales registradas propiedad de Bluetooth SIG, Inc. y cualquier utilización de tales marcas por Sony Corporation está hecha bajo licencia. Otras marcas comerciales y nombres de marca son de sus propietarios respectivos.
- N Mark es una marca comercial o una marca comercial registrada de NFC Forum, Inc. en los Estados Unidos y en otros países.
- Android™ es una marca comercial de Google Inc.
- Google Play™ es una marca comercial de Google Inc.
- iPhone® e iPod touch® son marcas comerciales de Apple Inc., registradas en los EE.UU. y otros países. App Store es una marca de servicio de Apple Inc.
- Todas las demás marcas comerciales son marcas comerciales de sus respectivos propietarios. En este manual, no se especifican los símbolos ™ y ®.

---

# Glosario

## A

- **AAC:** Codificación de audio avanzada
- **AM:** Modulación de amplitud
- **ANTENNA:** Antena
- **AUDIO IN:** Entrada de audio
- **AUTO:** Automático
- **AUTO STANDBY OFF:** Espera automática desactivada
- **AUTO STANDBY ON:** Espera automática activada

## B

- **BLUETOOTH:** BLUETOOTH
- **BT AUDIO:** BLUETOOTH audio
- **BT OFF:** BLUETOOTH desactivado
- **BT ON:** BLUETOOTH activado
- **BT:AAC:** BLUETOOTH:AAC
- **BT:STBY:** BLUETOOTH: En espera

## C

- **CD:** Disco compacto
- **CD SYNC:** Grabación sincronizada de CD
- **CDDA:** Disco compacto de audio digital
- **CD-DA:** Disco compacto de audio digital
- **CD-R:** Disco compacto grabable
- **CD-ROM:** Disco compacto de memoria de sólo lectura
- **CD-RW:** Disco compacto regrabable
- **CD-TEXT:** Disco compacto de texto
- **CLEAR:** Eliminar
- **CLOCK:** Reloj
- **COMPLETE:** Completo

## D

- **DISCONNECT:** Desconectar
- **DISPLAY:** Visualización
- **DRM:** Gestión de derechos digitales
- **DualDisc:** Disco de dos caras
- **DVD:** Videodisco digital

## E

- **ENTER:** Activar o ejecutar
- **EQ:** Ecuadorador
- **ERASE:** Borrar

## F

- **FAT:** Tabla de asignación de archivos
- **FILE:** Archivo
- **FLDR:** Carpeta
- **FLDR SHUF:** Carpeta aleatoria
- **FM:** Frecuencia modulada
- **FM MODE:** Modo FM
- **FOLDER:** Carpeta
- **FRONT SPEAKERS:** Altavoces delanteros
- **FUNCTION:** Función

## I

- **IC:** Circuito integrado
- **IEEE:** Instituto de ingenieros eléctricos y electrónicos
- **ISO:** Organización internacional para la estandarización

## L

- **L/R:** Izquierdo/derecho
- **LAN:** Red de área local
- **LOCK OFF:** Desbloqueado
- **LOCK ON:** Bloqueado
- **LOCKED:** Bloqueado
- **LP:** Larga Duración

## M

- **MANUAL:** Manual
- **MEGA BASS:** Mega bajos
- **MONO:** Monoaural
- **MP3:** Capa de audio 3
- **MPEG:** Grupo de expertos en imágenes animadas
- **MPEG1:** Grupo de expertos en imágenes animadas1

## N

- **NFC:** Comunicación de campo cercano

## O

- **OFF:** Apagado
- **ON:** Encendido
- **OPEN/CLOSE:** Abrir/cerrar
- **OPTIONS:** Opciones
- **OS:** Sistema operativo
- **OVER CURRENT:** Sobrecorriente

## P

- **PAIRING:** Emparejamiento
- **PLAY MODE:** Modo de reproducción
- **PLAY SEL:** Seleccionar reproducción
- **PLAY SET:** Ajustar reproducción
- **PRESET:** Presintonía
- **PROGRAM:** Programa
- **PROTECT:** Proteger

## R

- **RDS:** Sistema de Datos por Radio
- **READING:** Leyendo
- **READY:** Listo
- **REC TO USB:** Grabar a USB
- **REC1:** Grabar1
- **REP ALL:** Repetir todo
- **REP FLDR:** Repetir carpeta
- **REP ONE:** Repetir uno
- **REPEAT:** Repetir
- **RESET:** Restaurar
- **RETURN:** Volver
- **ROOT:** Raíz

## S

- **SEARCH:** Buscar
- **SELECT:** Seleccionar
- **SHUF:** Reproducción aleatoria
- **SLEEP:** Temporizador para desconexión
- **SPEAKERS:** Altavoces
- **SUBWOOFER:** Altavoz de subgraves

## T

- **TIMER MENU:** Menú de temporizador
- **TRACK:** Pista
- **TUNER:** Sintonizador
- **TUNER MEMORY:** Memoria del sintonizador
- **TUNER MEMORY NUMBER:** Número de memoria de sintonizador
- **TUNING:** Sintonización
- **TUNING MODE:** Modo de sintonización
- **TV:** Televisión



## U

- **USB:** Puerto Serial Universal
- **USB REC:** Grabar a USB

## V

- **VBR:** Velocidad de bits variable
- **VOL MIN:** Volumen mínimo
- **VOLUME:** Volumen

## W

- **WMA:** Windows Media Audio





<http://www.sony.net/>



©2014 Sony Corporation Printed in China



\* 4 5 3 9 4 1 5 1 1 \* (1)