

Personal Audio System

Système audio personnel

Sistema de audio personal

Quick Start Guide

Guide de prise en main

Guía de inicio rápido



* 4 5 3 9 7 4 1 1 1 * (1)

SRS-X3

©2014 Sony Corporation Printed in China

English

Manuals supplied



Quick Start Guide (this document)

Provides you with instructions on how to connect the unit with BLUETOOTH devices and basic operations.



Reference Guide

Provides you with precautions and product specifications.



Help Guide

Read the Help Guide on your computer or smartphone, when you want to know how to use the unit in greater detail. The Help Guide also contains a troubleshooting guide which provides you with remedies for the problems you might encounter.

URL:

<http://rd1.sony.net/help/speaker/srs-x3/uc/>

Two-dimensional code:



Charging the Unit

This unit has a built-in lithium-ion rechargeable battery. Charge the battery before using the unit for the first time.

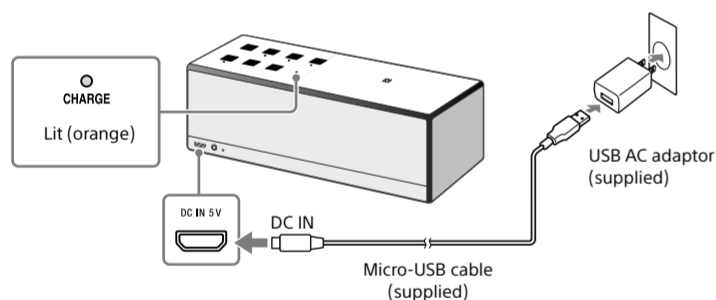

Charging starts when the unit is connected to an AC outlet via the USB AC adaptor, and the CHARGE indicator lights up orange. Charging is completed in about five hours and the indicator goes off. Charge the unit while it is turned off.

How to Make Wireless Connection with BLUETOOTH Devices

Select your case from the 3 pairing types, below. BLUETOOTH devices need to be "paired" with each other beforehand.

Pairing and connecting with a BLUETOOTH device

The unit can be paired with up to eight BLUETOOTH devices. When pairing with two or more BLUETOOTH devices, perform the following pairing procedure for each device.

- 1 Press the I/⏻ (power) button to turn on this unit. The I/⏻ (power) indicator lights up green.

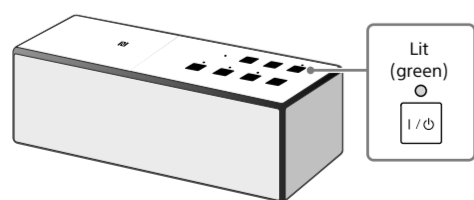

- 2 Press the Ⓜ (BLUETOOTH) – PAIRING button. The Ⓜ (BLUETOOTH) indicator begins to flash white.

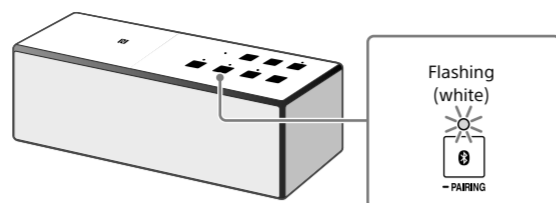

When you use the BLUETOOTH function for the first time, and when you only press the Ⓜ (BLUETOOTH) – PAIRING button, the Ⓜ (BLUETOOTH) indicator will begin to flash white quickly and the unit enters pairing mode automatically.

- 3 Press and hold the Ⓜ (BLUETOOTH) – PAIRING button until beeps are heard and the Ⓜ (BLUETOOTH) indicator begins to flash white quickly. The unit enters pairing mode.

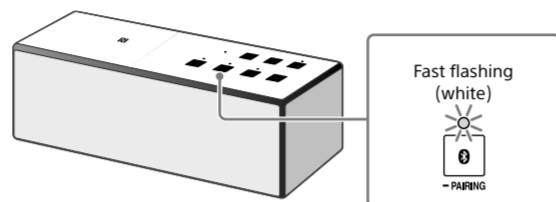

- 4 Perform the pairing procedure on the BLUETOOTH device to detect this unit.

When a list of detected devices appears on the display of the BLUETOOTH device, select "SONY:SRS-X3." If passkey input is required on the display of a BLUETOOTH device, input "0000."

- 5 Make the BLUETOOTH connection from the BLUETOOTH device. When the BLUETOOTH connection is established, the Ⓜ (BLUETOOTH) indicator on the unit stays lit.

Connecting with a paired BLUETOOTH device

- 1 Turn on this unit.
- 2 Press the Ⓜ (BLUETOOTH) – PAIRING button. The Ⓜ (BLUETOOTH) indicator begins to flash white.
- 3 Make the BLUETOOTH connection from the BLUETOOTH device. When the BLUETOOTH connection is established, the Ⓜ (BLUETOOTH) indicator on the unit stays lit.

Connecting with a smartphone by One-touch (NFC)

By touching the unit with a smartphone, the unit proceeds to pairing and BLUETOOTH connection, then turns on automatically after connection is established.

Note

- If your smartphone is the type that goes into standby mode in response to a magnetic force, it may be unable to be connected by NFC.

Compatible smartphones

NFC-compatible smartphones with Android 2.3.3 or later installed

NFC

NFC (Near Field Communication) is a technology enabling short-range wireless communication between various devices, such as smartphones and IC tags. Thanks to the NFC function, data communication - for example, BLUETOOTH pairing - can be achieved easily by simply touching NFC compatible devices together (i.e., at the N-Mark symbol or location designated on each device).

- 1 Set the NFC function of the smartphone to on. For details, refer to the operating instructions supplied with the smartphone.
 - If your smartphone OS is Android 2.3.3 or later, and less than Android 4.1: proceed to step 2.
 - If your smartphone OS is Android 4.1 or later: proceed to step 4.

- 2 Download and install the app "NFC Easy Connect." "NFC Easy Connect" is a free Android app you can download from Google Play. Download the app by searching for "NFC Easy Connect" or access it by using the following two-dimensional code. Fees may be charged for downloading the app.

To download by the two-dimensional code, use a two-dimensional code reader app.



Note

- The app may not be available in some countries and/or regions.

- 3 Start "NFC Easy Connect" on the smartphone. Make sure that the app screen is displayed.

- 4 Touch this unit with the smartphone.

Unlock the screen of the smartphone beforehand. Keep touching the smartphone on the N marked part of the unit until the smartphone responds.

When the unit is off, if the smartphone touches it and BLUETOOTH connection is established, then the unit will turn on.

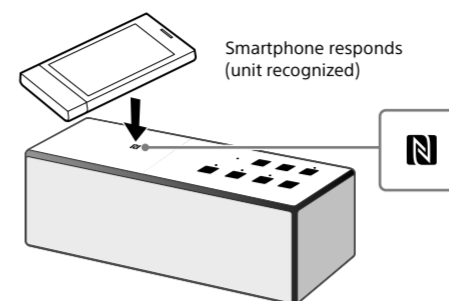

Follow the on-screen instructions to establish the connection. When the BLUETOOTH connection is established, the Ⓜ (BLUETOOTH) indicator on the unit stays lit. To disconnect, touch the unit with the smartphone again.

Hint

If you cannot connect the unit, try the following.

- Start the app on the smartphone, and move the smartphone slowly over the N marked part of the unit.
- If the smartphone is in a case, remove it from the case.
- Make sure that the app screen is displayed on the smartphone.

Listening and Calling

Operate the unit after making BLUETOOTH connection with your BLUETOOTH device.

Listening to music

Profile: AZDP, AVRCP

Start playback on the BLUETOOTH device, and adjust the volume.

Set the volume at an appropriate level on the connected device, and adjust the volume with the VOL -/+ buttons on the unit.

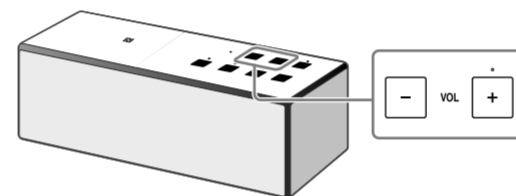

Making a call/Receiving a call

Profile: HSP, HFP

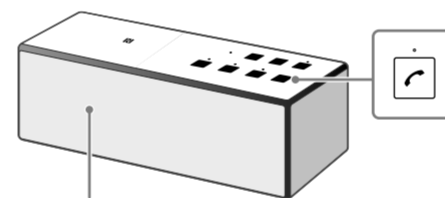

Operate your smartphone to make a call.

To terminate a call, press the Ⓜ button on the unit.

Press the Ⓜ button on the unit when an incoming call arrives.

Operate in the same way when an incoming call arrives while you are listening to music.

- The BLUETOOTH® word mark and logos are owned by the Bluetooth SIG, Inc. and any use of such marks by Sony Corporation is under license.
- The N Mark is a trademark or registered trademark of NFC Forum, Inc. in the United States and in other countries.
- Android™ and Google Play™ are trademarks of Google Inc.
- Other trademarks and trade names are those of their respective owners.

Français

Manuels fournis



Guide de prise en main (ce document)

Vous fournit les instructions pour connecter l'appareil avec des périphériques BLUETOOTH ainsi que les opérations de base.



Guide de référence

Vous fournit les précautions et les spécifications du produit.



Manuel d'aide

Lisez le Manuel d'aide sur votre ordinateur ou votre téléphone intelligent lorsque vous voulez avoir plus de détails sur l'utilisation de l'appareil. Le Manuel d'aide contient également un guide de dépannage qui vous fournit des solutions aux problèmes que vous pourriez rencontrer.

URL :

<http://rd1.sony.net/help/speaker/srs-x3/uc/>

Code en deux dimensions :



Chargement de l'appareil

L'appareil est équipé d'une pile rechargeable intégrée au lithium-ion. Chargez la pile avant d'utiliser l'appareil pour la première fois.

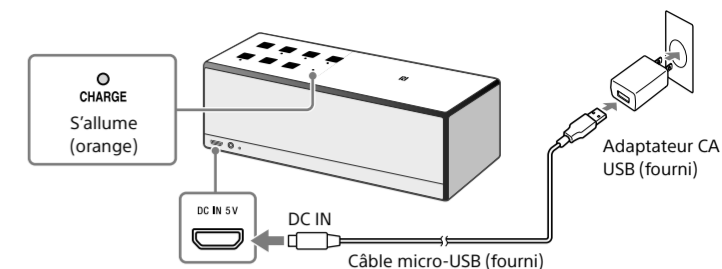

Le chargement démarre lorsque l'appareil est branché à une prise de courant via l'adaptateur CA USB, et le témoin CHARGE (orange) s'allume. Le chargement dure environ cinq heures, puis le témoin s'éteint. Chargez l'appareil pendant qu'il est éteint.

Comment établir une connexion sans fil avec des périphériques BLUETOOTH

Sélectionnez votre cas parmi les 3 types de pairage ci-dessous. Il est nécessaire au préalable de procéder au « pairage » des périphériques BLUETOOTH.

Pairage et connexion avec un périphérique BLUETOOTH

Cet appareil peut être païré avec un maximum de huit périphériques BLUETOOTH. Voici la procédure de pairage pour chacun des périphériques lors du pairage de deux périphériques BLUETOOTH ou plus.

- 1 Appuyez sur la touche I/⏻ (alimentation) pour mettre l'appareil sous tension. Le témoin I/⏻ (alimentation) s'allume en vert.

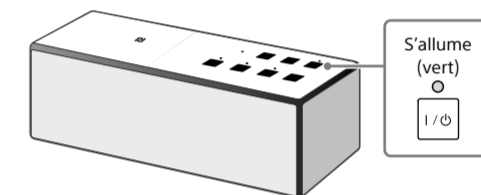

- 2 Appuyez sur la touche Ⓜ (BLUETOOTH) – PAIRING. Le témoin Ⓜ (BLUETOOTH) se met à clignoter en blanc.

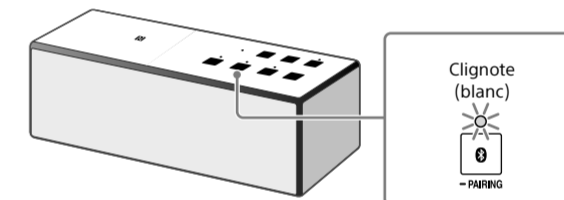

Lorsque vous utilisez la fonction BLUETOOTH pour la première fois et que vous appuyez simplement sur la touche Ⓜ (BLUETOOTH) – PAIRING, le témoin Ⓜ (BLUETOOTH) commencera à clignoter rapidement en blanc et l'appareil passera automatiquement en mode de pairage.

- 3 Appuyez sur la touche Ⓜ (BLUETOOTH) – PAIRING et maintenez-la enfoncée jusqu'à ce que vous entendiez des bips sonores et que le témoin Ⓜ (BLUETOOTH) commence à clignoter rapidement en blanc. Le mode de pairage de l'appareil est activé.

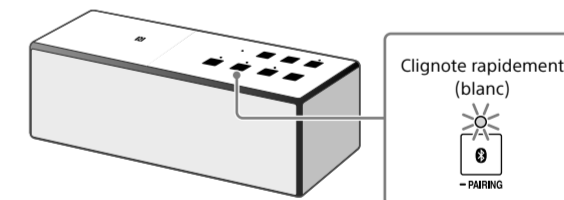

- 4 Effectuez la procédure de pairage sur le périphérique BLUETOOTH pour détecter l'appareil.

Lorsque la liste de périphériques détectés apparaît sur l'écran du périphérique BLUETOOTH, sélectionnez « SONY:SRS-X3 ». Si un code est demandé sur l'écran d'un périphérique BLUETOOTH, saisissez « 0000 ».

- 5 Vérifiez la connexion BLUETOOTH sur le périphérique BLUETOOTH. Lorsque l'appareil est connecté au périphérique BLUETOOTH, le témoin Ⓜ (BLUETOOTH) s'allume.

Connexion avec un périphérique BLUETOOTH païré

- 1 Allumez l'appareil.
- 2 Appuyez sur la touche Ⓜ (BLUETOOTH) – PAIRING. Le témoin Ⓜ (BLUETOOTH) se met à clignoter en blanc.
- 3 Effectuez la connexion BLUETOOTH sur le périphérique BLUETOOTH. Lorsque l'appareil est connecté au périphérique BLUETOOTH, le témoin Ⓜ (BLUETOOTH) s'allume.

Connexion par simple contact avec un téléphone intelligent (NFC)

En le touchant simplement avec un téléphone intelligent, l'appareil procède au pairage et à la connexion BLUETOOTH, puis s'allume automatiquement lorsque la connexion est établie.

Remarque

- Si votre téléphone intelligent est d'un type conçu pour passer en mode de veille en réponse à une force magnétique, il pourrait être impossible de le connecter à l'aide de la fonction NFC.

Téléphones intelligents compatibles

Téléphones intelligents compatibles NFC avec Android 2.3.3 ou version ultérieure installée

NFC

La technologie NFC (Near Field Communication – Communication en champ proche) permet d'établir une communication sans fil à courte portée entre différents périphériques, tels que des téléphones intelligents et des étiquettes CI. Grâce à la fonction NFC, la communication des données, par exemple le pairage BLUETOOTH, peut être réalisée en mettant simplement en contact les périphériques compatibles NFC (c.-à-d. à l'aide du symbole de marque N ou de la zone spécifiée sur chaque périphérique).

1 Activez la fonction NFC du téléphone intelligent.

Pour plus de détails, reportez-vous au mode d'emploi fourni avec le téléphone intelligent.

- Passez à l'étape 2 si le système d'exploitation du téléphone intelligent est Android 2.3.3 ou version ultérieure sans toutefois dépasser Android 4.1.
- Passez à l'étape 4 si le système d'exploitation du téléphone intelligent est Android 4.1 ou version ultérieure.

2 Téléchargez et installez l'application « Connexion NFC facile ».

« Connexion NFC facile » est une application gratuite pour les téléphones Android, disponible dans la boutique Google Play. Recherchez « Connexion NFC facile » ou numérisez le code à deux dimensions suivant pour télécharger l'application. Des frais peuvent être facturés pour le téléchargement de l'application.

Utilisez une application de lecture de code à deux dimensions pour télécharger à l'aide du code à deux dimensions.



Remarque

- Il est possible que l'application ne soit pas disponible dans certains pays et/ou dans certaines régions.

3 Démarrez l'application « Connexion NFC facile » sur le téléphone intelligent.

Assurez-vous que l'écran de l'application s'affiche.

4 Touchez l'appareil avec le téléphone intelligent.

Débloquez au préalable l'écran du téléphone intelligent. Maintenez le contact avec le téléphone intelligent sur la partie marquée N de l'appareil jusqu'à ce que le téléphone intelligent réagisse. Lorsque l'appareil est éteint, il s'allume dès que le téléphone intelligent le touche et qu'une connexion BLUETOOTH est établie.

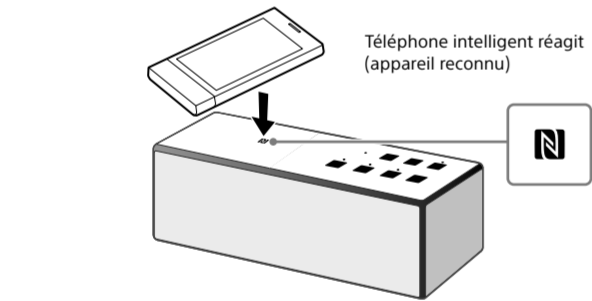

Suivez les directives à l'écran pour établir la connexion. Lorsque l'appareil est connecté au périphérique BLUETOOTH, le témoin **Ⓞ** (BLUETOOTH) s'allume. Touchez de nouveau l'appareil avec le téléphone intelligent pour procéder à la déconnexion.

Conseil

- Si vous avez de la difficulté à établir la connexion, essayez de procéder comme suit.
- Activez l'application du téléphone intelligent et déplacez lentement le téléphone intelligent sur la partie marquée N de l'appareil.
- Si le téléphone intelligent est placé dans un étui, retirez ce dernier.
- Assurez-vous que l'écran de l'application s'affiche sur le téléphone intelligent.

Écoute de musique et appels

Utilisez l'appareil après avoir établi la connexion BLUETOOTH avec le périphérique BLUETOOTH.

Écoute de la musique

Profil : A2DP, AVRCP

Démarrez la lecture sur le périphérique BLUETOOTH, puis réglez le volume.

Réglez le volume du périphérique connecté sur un niveau adéquat, puis appuyez sur les touches VOL –/+ de l'appareil.

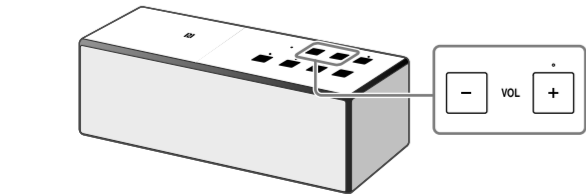

Pour appeler/recevoir un appel

Profil : HSP, HFP

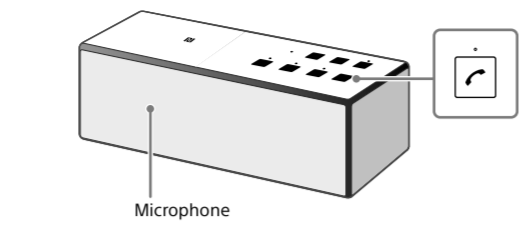

Utilisez votre téléphone intelligent pour passer un appel.

Pour terminer un appel, appuyez sur la touche **☎** de l'appareil.

Appuyez sur la touche **☎** de l'appareil pour accepter un appel entrant.

Faites de même lors d'un appel entrant pendant que vous écoutez de la musique.

- La marque de mot BLUETOOTH® et les logos sont la propriété de Bluetooth SIG, Inc. et l'utilisation de ces marques par Sony Corporation est effectuée sous licence.
- La marque N est une marque commerciale ou une marque déposée de NFC Forum, Inc. aux États-Unis et dans d'autres pays.
- Android™ et Google Play™ sont des marques commerciales de Google Inc.
- Les autres marques et appellations commerciales sont la propriété de leurs détenteurs respectifs.

Español

Manuales suministrados

Guía de inicio rápido (este documento)

Le brinda instrucciones sobre cómo conectar la unidad con dispositivos de BLUETOOTH y operaciones básicas.

Guía de referencia

Proporciona precauciones y especificaciones del producto.

Guía de ayuda

Lea la Guía de ayuda en su computadora o teléfono inteligente cuando requiera información más detallada sobre como usar la unidad. La Guía de ayuda también incluye una guía de resolución de problemas la cual ofrece remedios para los problemas que podría afrontar.

URL:

http://rd1.sony.net/help/speaker/srs-x3/uc/

Código bidimensional:



Carga de la unidad

Esta unidad se ha fabricado con baterías recargables de ion-litio. Cargue las baterías antes de usar la unidad por primera vez.

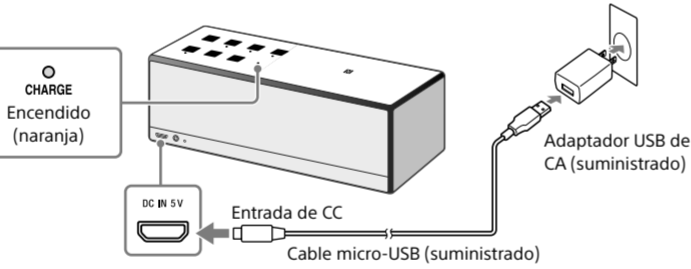

La carga comienza cuando la unidad se conecta a una toma de CA a través del adaptador USB de CA, y el indicador de CHARGE muestra una luz naranja. La carga se completa en aproximadamente cinco horas y el indicador se apaga. Cargue la unidad mientras esté apagada.

Cómo realizar una conexión inalámbrica con dispositivos de BLUETOOTH

Seleccione su caso de los 3 tipos de vinculaciones debajo. Los dispositivos de BLUETOOTH deben estar "conectados" entre sí de antemano.

Conectar con un dispositivo de BLUETOOTH

La unidad puede conectarse con hasta ocho dispositivos de BLUETOOTH. Cuando se conecta con dos o más dispositivos de BLUETOOTH, realice el siguiente procedimiento de conexión para cada dispositivo.

1 Presione el botón I/Ⓞ (encendido) para encender esta unidad.

El indicador I/Ⓞ (encendido) muestra una luz verde.

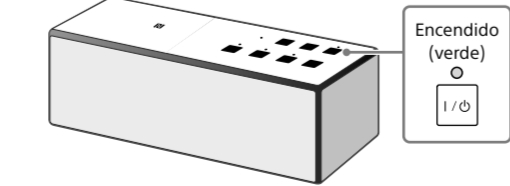

2 Presione el botón Ⓞ (BLUETOOTH) – PAIRING.

El indicador Ⓞ (BLUETOOTH) muestra una luz intermitente de color blanco.

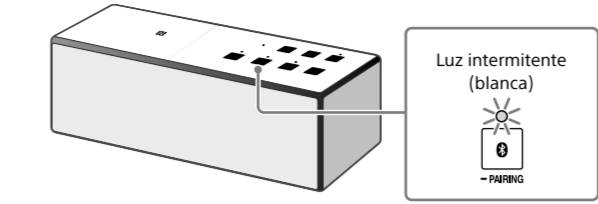

Cuando use la función BLUETOOTH por primera vez y cuando presione solamente el botón **Ⓞ** (BLUETOOTH) – PAIRING, el indicador **Ⓞ** (BLUETOOTH) mostrará una luz blanca intermitente rápida, y la unidad ingresará automáticamente en modo de conexión.

3 Presione y mantenga apretado el botón Ⓞ (BLUETOOTH) – PAIRING hasta que se escuchen los pitidos y el indicador Ⓞ (BLUETOOTH) comience a parpadear con luz blanca rápidamente.

La unidad ingresa en el modo de conexión.

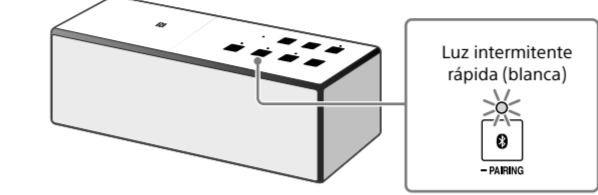

4 Realice el procedimiento de conexión en el dispositivo BLUETOOTH para detectar esta unidad.

Cuando aparezca una lista de dispositivos detectados en la pantalla del dispositivo BLUETOOTH, seleccione "SONY:SRS-X3". Si el dispositivo BLUETOOTH solicita la clave de ingreso en su pantalla ingrese "0000".

5 Realice la conexión de BLUETOOTH desde el dispositivo BLUETOOTH.

Cuando se establece la conexión de BLUETOOTH, el indicador **Ⓞ** (BLUETOOTH) en la unidad permanece encendido.

Conexión con un dispositivo BLUETOOTH conectado

1 Cambie a esta unidad.

2 Presione el botón Ⓞ (BLUETOOTH) – PAIRING.

El indicador **Ⓞ** (BLUETOOTH) muestra una luz intermitente de color blanco.

3 Realice la conexión de BLUETOOTH desde el dispositivo BLUETOOTH.

Cuando se establece la conexión de BLUETOOTH, el indicador **Ⓞ** (BLUETOOTH) en la unidad permanece encendido.

Conexión con un teléfono inteligente por One-touch (NFC)

Si apoya la unidad sobre un teléfono inteligente, la unidad procede a conectarse mediante BLUETOOTH y, luego de que se establece la conexión, se enciende automáticamente.

Aviso

- Si su teléfono inteligente es del tipo que pasa a modo de espera cuando se lo expone a una fuerza magnética, no podrá conectarse mediante NFC.

Teléfonos inteligentes compatibles

Teléfonos inteligentes compatibles NFC con Android 2.3.3 o posterior instalado

NFC

NFC (Comunicación cerca del campo) es una tecnología que permite tener comunicaciones inalámbricas de corto alcance entre varios dispositivos, como teléfonos inteligentes y etiquetas IC. Gracias a la función NFC, es posible realizar la transmisión de datos, por ejemplo, el emparejamiento BLUETOOTH, con simplemente tocar los dispositivos compatibles con NFC (por ejemplo, en el símbolo N o en la ubicación correspondiente de cada dispositivo).

1 Configure la función NFC sobre el teléfono inteligente en on (encendido).

Para obtener más detalles, consulte las instrucciones suministradas con el teléfono inteligente.

- Si el SO de su teléfono es Android 2.3.3 o posterior y anterior al Android 4.1: proceda al paso 2.
- Si el SO de su teléfono es Android 4.1 o posterior: proceda al paso 4.

2 Descargue e instale la aplicación "Conexión fácil NFC".

"Conexión fácil NFC" es una aplicación gratis de Android que puede descargar desde Google Play.

Puede descargar la aplicación a través de "Conexión fácil NFC" o puede acceder a ella mediante el siguiente código bidimensional. Es posible que se apliquen cargos por la descarga de la aplicación.

Al descargar el código bidimensional, use la aplicación del lector (Reader App).



Aviso

- Puede que esta aplicación no esté disponible para ser descargada en algunos países o regiones.

3 Inicie "Conexión fácil NFC" en el teléfono inteligente.

Asegúrese de visualizar la pantalla de la aplicación.

4 Apoye esta unidad sobre el teléfono inteligente.

Primero desbloquee la pantalla del teléfono. Mantenga presionado el teléfono inteligente sobre parte N marcada de la unidad hasta que el teléfono responda. Si apoya el teléfono inteligente sobre la unidad y se establece la conexión BLUETOOTH cuando esta se encuentra apagada, la unidad se encenderá.

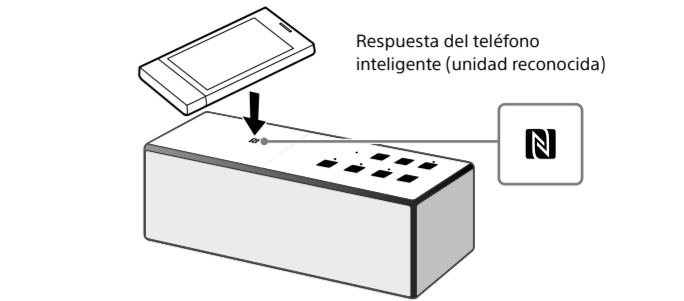

Siga las instrucciones sobre la pantalla para establecer la conexión. Cuando se establece la conexión de BLUETOOTH, el indicador **Ⓞ** (BLUETOOTH) en la unidad permanece encendido. Para desconectarla, vuelva a apoyar la unidad sobre el teléfono inteligente.

Sugerencia

- Si no puede conectar la unidad, intente lo siguiente.
- Inicie la aplicación sobre el teléfono inteligente y mueva el teléfono lentamente sobre la parte N marcada de la unidad.
- Si el teléfono se encuentra en un estuche, quítelo del estuche.
- Asegúrese de visualizar la pantalla de la aplicación en el teléfono inteligente.

Escuchar y llamar

Utilice la unidad después de realizar la conexión de BLUETOOTH con su dispositivo de BLUETOOTH.

Escuchar música

Profil : A2DP, AVRCP

Inicie la reproducción en el dispositivo BLUETOOTH y ajuste el volumen.

Configure el volumen a un nivel adecuado en el dispositivo conectado y ajuste el volumen con los botones VOL –/+ en la unidad.

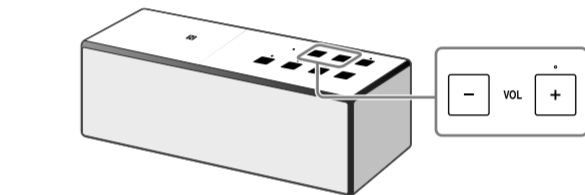

Llamar/Recibir una llamada

Profil : HSP, HFP

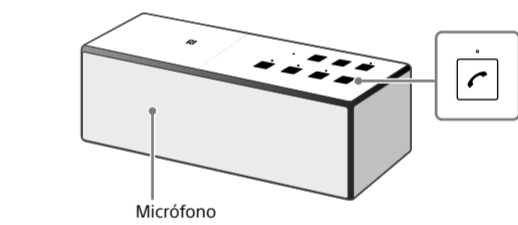

Utilice el teléfono inteligente para realizar una llamada.

Al finalizar la llamada, presione el botón **☎** en la unidad.

Presione el botón **☎** en la unidad cuando reciba una llamada entrante.

Realice el mismo procedimiento cuando reciba una llamada entrante mientras está escuchando música.

- La marca y los logotipos de BLUETOOTH® son de propiedad de Bluetooth SIG, Inc. y cualquier tipo de uso de esas marcas por parte de Sony Corporation se realiza bajo licencia.
- La marca N es una marca comercial o una marca comercial registrada de NFC Forum, Inc. en los Estados Unidos y en otros países.
- Android™ y Google Play™ son marcas comerciales de Google Inc.
- Otras marcas comerciales y nombres comerciales pertenecen a sus respectivos dueños.