

# Guía de inicio rápido

NWZ-M504



## Acerca de los manuales

Si desea obtener información detallada sobre WALKMAN®, consulte la Guía de ayuda en línea.

[http://rd1.sony.net/help/dmp/nwzm500/h\\_ww/](http://rd1.sony.net/help/dmp/nwzm500/h_ww/)



Aunque la navegación es gratuita, puede cobrarse una tarifa de comunicación según lo estipulado en el contrato del operador.

Si desea obtener información sobre las funciones básicas, la URL del sitio web de asistencia a clientes y otra información importante, consulte la sección "Cómo instalar y leer la Guía de ayuda" de este manual.



\* 4 5 3 9 9 3 9 4 2 \* (1)

## Contenido

Compruebe los elementos incluidos en el paquete.

- Walkman (1)
- Auriculares (1)
- Almohadillas (1 juego)
- Guía de inicio rápido (este manual)
- Cable USB (1)
- Clip (1)

## Carga de la batería

Cargue el Walkman conectándolo a un ordenador.

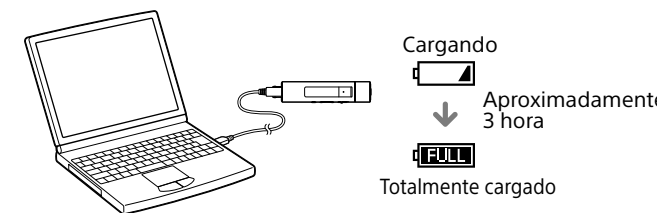

Cuando el Walkman esté totalmente cargado, desconéctelo del ordenador.

### 💡 Sugerencia

- Puede comprobar la carga restante de la batería en la pantalla de reproducción de música y en la pantalla de radio FM.

### Nota

- Para evitar que la batería se deteriore, cárguela al menos una vez cada seis meses o cada año.
- El Walkman no puede utilizarse mientras la batería se está cargando.

## Cómo instalar y leer la Guía de ayuda

Instale la "Guía de ayuda" en el ordenador. Esta Guía contiene las operaciones básicas del Walkman, la URL del sitio web de asistencia al cliente, e indicaciones sobre cómo transferir contenido al Walkman, como archivos de música.

### 1 Conecte el Walkman a un ordenador en ejecución.

### 2 Abra las siguientes carpetas y haga doble clic en el archivo ejecutable del Walkman.

- Windows 7 o anterior: [Inicio] – [Equipo] – [WALKMAN] – [FOR\_WINDOWS] – [Help\_Guide\_Installer(.exe)].
- Windows 8: [Pantalla de inicio] – [Escritorio] – [Explorador de archivos] – [Equipo] – [WALKMAN] – [FOR\_WINDOWS] – [Help\_Guide\_Installer(.exe)].
- Windows 8.1: [Escritorio] – [Explorador de archivos] – [Este equipo] – [WALKMAN] – [FOR\_WINDOWS] – [Help\_Guide\_Installer(.exe)].
- Mac: [Finder] – [WALKMAN] – [FOR\_MAC] – [Help\_Guide\_Installer\_for\_mac].

### 3 Siga las instrucciones que aparecen en pantalla para completar la instalación.

### 4 Para leer la Guía de ayuda, haga doble clic en el acceso directo o en el icono de alias generado en el ordenador.

## Componentes y controles

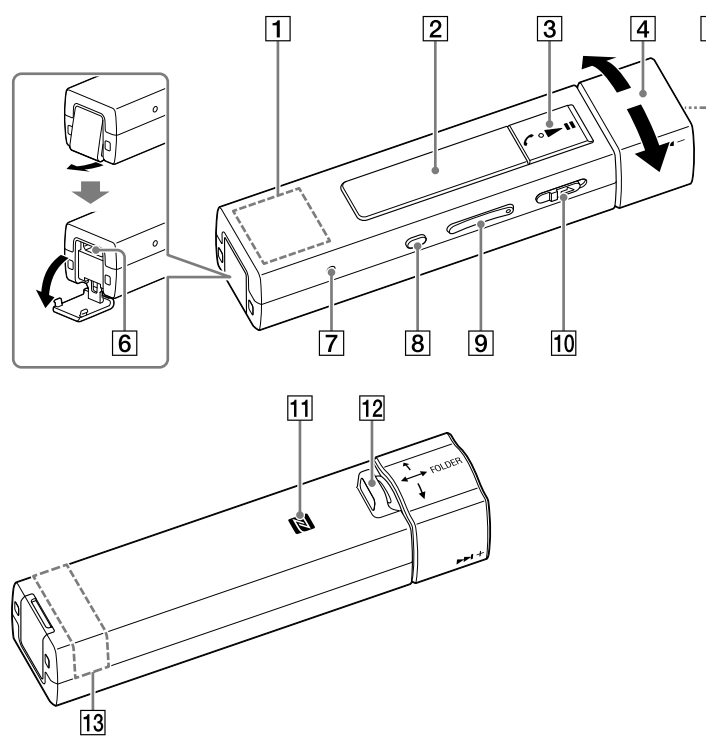

### 1 Micrófono integrado

### 2 Pantalla

### 3 Botón [Play/Pause] (\*1)

- Encienda/apague el dispositivo
- Ejecute los elementos deseados
- Reproduzca/pause la música
- Responda las llamadas entrantes

### 4 Mando de avance

Gírelo para seleccionar un elemento o realizar las operaciones siguientes:

- Avance rápido/retroceso rápido de la música
- Ir al principio de la canción anterior (o actual) o ir al principio de la canción siguiente
- Seleccionar la emisora de FM presintonizada anterior o siguiente

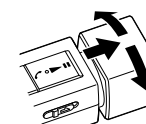

Tire de él y gírelo para realizar las operaciones siguientes:

- Saltar a la carpeta anterior/siguiente
- Seleccionar una emisora de FM manualmente

### 5 Toma de auriculares

Inserte la clavija de los auriculares hasta que encaje haciendo clic.

### 6 Toma USB

### 7 Botón RESET

Pulse el botón RESET con un bolígrafo, un clip de papel o similar para restablecer el Walkman.

### 8 Botón HOME•BACK

- Vuelva a la pantalla anterior
  - Finalice/cancele una llamada
- Manténgalo pulsado para visualizar [Música] en el menú Inicio.

### 9 Botón VOL (Volumen) + (\*1)/-

Púlselo para ajustar el volumen. Pulse el botón VOL + para subir el volumen y el botón VOL – para bajar el volumen.

### 10 Interruptor HOLD

Permite desactivar los botones y evitar un funcionamiento accidental al transportar el Walkman.

### 11 Marca N

Toque con esta marca un smartphone equipado con la función NFC para conectarlo al Walkman.

### 12 Orificio para correa

### 13 Antena Bluetooth integrada

No cubra la parte de la antena con la mano ni con ningún otro objeto cuando la conexión Bluetooth esté activa. Si lo hace, la conexión podría interrumpirse.

\*1 Hay unos puntos táctiles. Utilícelos como orientación para usar los botones.

## Encendido/apagado del dispositivo

### Encendido del dispositivo

Deslice el interruptor HOLD en la dirección contraria a la flecha. Pulse el botón [Play/Pause].

### Selección del idioma de la pantalla

Puede seleccionar el idioma de los menús y mensajes.

#### 1 En el menú Inicio, seleccione [Ajustes].

#### 2 Seleccione [Idioma (Language)] - Ajuste de idioma deseado.

### Apagado del dispositivo

Mantenga pulsado el botón [Play/Pause].

### 💡 Sugerencia

- Si no se realiza ninguna operación, la pantalla se apaga. Para encender la pantalla, pulse el botón HOME•BACK.
- Si no se realiza ninguna operación durante un periodo prolongado de tiempo, el Walkman se apaga automáticamente.
- Seleccione el idioma de la pantalla antes de transferir contenido.

### Colocación del clip

Utilice el clip (suministrado) para enganchar el Walkman a un bolsillo o su bolso.

Coloque el clip tal como se indica en la ilustración y deslícelo en la dirección de las flechas hasta que las tres lengüetas estén bien fijadas.

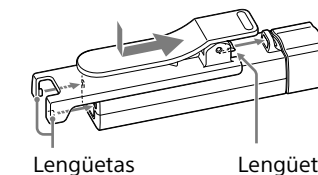

### 💡 Sugerencia

- Para extraer el clip, deslícelo en la dirección opuesta a la flecha.

### Nota

- Si el Walkman incorpora una correa, retírela antes de colocar el clip.
- Extraiga el clip cuando realice conexiones de un solo toque (NFC) con un smartphone.

## Cómo usar el Walkman

El menú Inicio es el punto de partida de todas las aplicaciones.

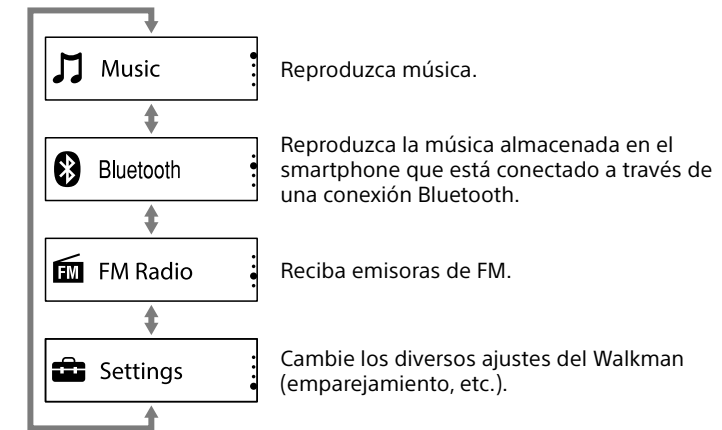

Para visualizar [Música] en el menú Inicio	Mantenga pulsado el botón HOME•BACK.
Para seleccionar un elemento	Gire el mando de avance para seleccionar el menú deseado y, a continuación, pulse el botón  para confirmar.
Para volver a la pantalla anterior	Pulse el botón HOME•BACK.



Las pantallas e ilustraciones mostradas se ofrecen únicamente como referencia y pueden diferir del producto o la pantalla reales.

## Reproducción de música

Reproduzca la música transferida al Walkman.

**1 En el menú Inicio, seleccione  [Música] y, a continuación, pulse el botón .**

**2 Seleccione el método de búsqueda y los elementos deseados hasta que aparezca una lista de canciones y, a continuación, seleccione la canción deseada.**

Se iniciará la reproducción y se visualizará la pantalla de reproducción de música.

Pulse de nuevo el botón  para pausar la reproducción en la pantalla de reproducción de música.

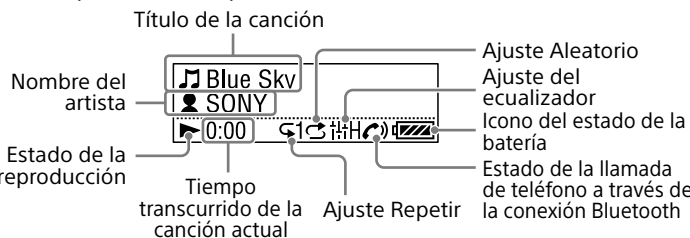

### Sugerencia

- Si no se realiza ninguna operación durante la reproducción de música, la pantalla se apaga.
- Para volver a la pantalla de reproducción de música desde otras pantallas durante la reproducción de música, mantenga pulsado el botón HOME•BACK para visualizar  [Música] y, a continuación, pulse de nuevo el botón HOME•BACK.
- Si no se realiza ninguna operación durante un periodo prolongado de tiempo mientras la reproducción está pausada, el Walkman se apaga automáticamente.
- Para obtener detalles sobre cómo transferir música al Walkman, las diversas operaciones de reproducción de música, cómo escuchar la radio FM, y otros ajustes, consulte la Guía de ayuda instalada en el ordenador o la URL mencionada en la sección “Acerca de los manuales” que encontrará en la portada de este manual.

## Emparejamiento y conexión con un smartphone

Puede utilizar el Walkman a modo de auriculares inalámbricos para escuchar la música almacenada en su smartphone. Sin embargo, no es posible escuchar la música o la radio FM que se está reproduciendo en el Walkman de forma inalámbrica a través de altavoces o auriculares Bluetooth.

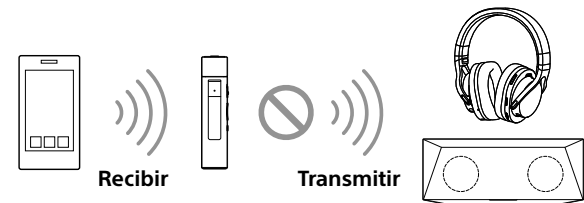

**1 Ponga el Walkman en modo de emparejamiento.**

En el menú Inicio del Walkman, seleccione  [Ajustes] – [Ajustes de Bluetooth] – [Bluetooth Act./Desact.] – [Bluetooth Act.] – [Añadir disp. (empar.)].

**2 En el smartphone, active la función Bluetooth y, a continuación, busque el Walkman en la pantalla de ajustes de Bluetooth.**

Cuando la lista de dispositivos detectados aparezca en la pantalla de ajustes de Bluetooth, toque [NWZ-M504]. Si se requiere introducir una clave de paso, introduzca “0000”. Siga las instrucciones que aparecen en pantalla para completar el emparejamiento.

El Walkman y el smartphone quedarán emparejados y se establecerá una conexión.

### Sugerencia

- Para desactivar la función Bluetooth, en el menú Inicio del Walkman, seleccione  [Ajustes] – [Ajustes de Bluetooth] – [Bluetooth Act./Desact.] – [Bluetooth Desact.].

- Puede emparejar el Walkman y el smartphone utilizando la función de un solo toque (NFC).
- Para obtener instrucciones detalladas, consulte la Guía de ayuda instalada en el ordenador o la URL mencionada en la sección “Acerca de los manuales” que encontrará en la portada de este manual.

## Responder/colgar una llamada

Puede responder y colgar una llamada de teléfono de su smartphone.

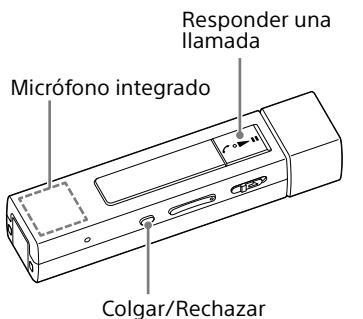

### Responder una llamada

Pulse el botón  mientras recibe una llamada.

Para rechazar una llamada entrante, pulse el botón HOME•BACK mientras recibe una llamada.

### Sugerencia

- El micrófono está integrado dentro de la parte donde se encuentra el logotipo de Sony.
- El volumen de las llamadas y el volumen de la música pueden ajustarse de forma independiente.
- Si el Walkman se apaga automáticamente, la conexión Bluetooth se desconecta y no es posible recibir llamadas de teléfono.

### Colgar una llamada

Pulse el botón HOME•BACK.

## Solución de problemas

Si el Walkman no funciona correctamente, siga estos pasos para resolver el problema.

**1 Busque los síntomas del problema en la sección “Solución de problemas” de la Guía de ayuda (documento HTML) e intente llevar a cabo las medidas correctivas que se indican.**

**2 Conecte el Walkman al ordenador para cargar la batería.**

**3 Pulse el botón RESET con un bolígrafo o un clip, etc.**

**4 Tras restablecer el Walkman, pulse el botón  para encender el Walkman.**

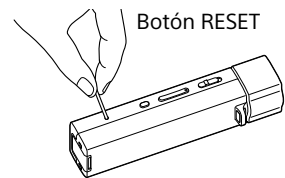

### Síntoma y solución

**El Walkman no puede cargar la batería, o el ordenador no lo reconoce.**

- El cable USB (suministrado) no está conectado correctamente al conector USB del ordenador. Desconecte el cable USB y, a continuación, vuelva a conectarlo.
- Utilice el cable USB suministrado.
- La primera vez que utilice el Walkman o tras no haberlo utilizado durante un periodo de tiempo considerable, es posible que pasen algunos minutos hasta que el ordenador lo reconozca. Compruebe si el ordenador ha reconocido el Walkman unos 10 minutos después de haberlo conectado al ordenador.

**El Walkman no funciona o no se enciende.**

- El Walkman no puede utilizarse mientras la batería se está cargando. Espere hasta que el proceso de carga haya finalizado.

## Precauciones

### Información relativa a leyes y marcas comerciales

Para obtener información sobre legislación, normativa y derechos de marcas comerciales, consulte la “Información importante” que se suministra con el software. Para leerla, instale en el ordenador el software que se suministra.

### Acerca de los auriculares

- Evite escuchar la unidad a un volumen muy alto, ya que la escucha prolongada afectaría su oído.
- A un volumen alto, el sonido exterior puede llegar a ser inaudible. Evite escuchar la unidad en situaciones en las que no deba perder la audición, por ejemplo, conduciendo un automóvil o en bicicleta.
- Como los auriculares son de diseño abierto, el sonido se emite al exterior. Procure no molestar a las personas que estén cerca de usted.

### Acerca de los auriculares internos

Las almohadillas sellan los oídos. Por tanto, tenga en cuenta que sus oídos o tímpanos pueden sufrir daños si se aplica una presión excesiva en las almohadillas o si las almohadillas se retiran de los oídos de forma repentina. Después de utilizarlas, retire las almohadillas de los oídos suavemente.

El diseño y las especificaciones están sujetos a cambio sin previo aviso.