

Краткое руководство

NWZ-M504

Содержимое

Проверьте наличие следующего содержимого в упаковке.

- Walkman (1)
- Наушники (1)
- Вкладыши (1 комплект)
- Краткое руководство (настоящее руководство)
- USB-кабель (1)
- Скоба (1)

Зарядка аккумуляторной батареи

Чтобы зарядить Walkman, подсоедините его к компьютеру.

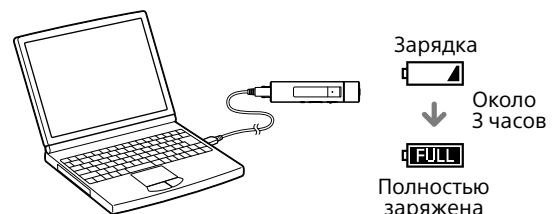

Зарядка
Около 3 часов
Полностью заряжена

Когда Walkman полностью зарядится, отсоедините его от компьютера.

На заметку

- Оставшийся заряд аккумуляторной батареи отображается на экране воспроизведения музыки и на экране FM-радио.

Примечание

- Чтобы предотвратить повреждение аккумуляторной батареи, заряжайте ее не реже одного раза в шесть месяцев или одного раза в год.
- Во время зарядки аккумуляторной батареи использовать Walkman не удастся.

Установка и просмотр Справочного руководства

Установите Справочное руководство на компьютер. В этом руководстве содержится описание основных функций Walkman, URL-адрес веб-сайта поддержки покупателей, описание передачи на Walkman такого содержимого, как музыка.

1 Подключите Walkman к работающему компьютеру.

2 Откройте следующие папки и дважды щелкните выполняемый файл на Walkman.

- Windows 7 или более ранняя версия: [Пуск] – [Компьютер] – [WALKMAN] – [FOR_WINDOWS] – [Help_Guide_Installer(.exe)].
- Windows 8: [начальный экран] – [Рабочий стол] – [проводник] – [компьютер] – [WALKMAN] – [FOR_WINDOWS] – [Help_Guide_Installer(.exe)].
- Windows 8.1: [Настольный компьютер] – [Проводник] – [Этот компьютер] – [WALKMAN] – [FOR_WINDOWS] – [Help_Guide_Installer(.exe)].
- Mac: [Finder] – [WALKMAN] – [FOR_MAC] – [Help_Guide_Installer_for_mac].

3 Следуйте инструкциям на экране, чтобы завершить установку.

4 Чтобы открыть Справочное руководство, дважды щелкните ярлык или альтернативный значок, созданный на компьютере.

Части и органы управления

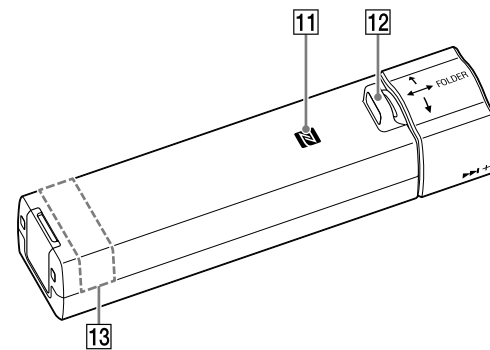
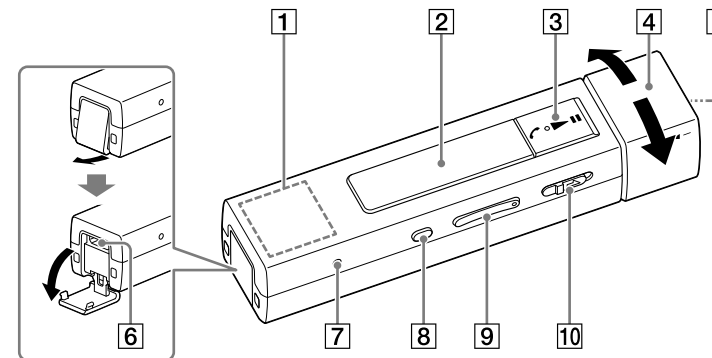

- 1 Встроенный микрофон**
- 2 Экран**
- 3 Кнопка [▶|⏸] (*1)**

- Включение/выключение питания.
- Запуск требуемых операций.
- Воспроизведение/приостановка воспроизведения музыки.
- Ответ на входящие вызовы.

- 4 Переключатель режимов воспроизведения**
- Поверните, чтобы выбрать элемент или выполнить следующие действия.

- Быстрая перемотка музыки вперед/назад.
- Переход к началу предыдущей (или текущей) композиции или к началу следующей композиции.
- Выбор предыдущей или следующей предварительно настроенной FM-радиостанции.

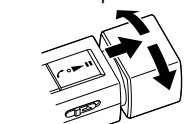

- Вытяните и поверните поворотный переключатель, чтобы выполнить следующие действия.
- Переход к предыдущей/следующей папке.
- Выбор FM-радиостанции вручную.

- 5 Гнездо для наушников**
- Вставьте разъем наушников до щелчка.

- 6 Разъем USB**
- 7 Кнопка RESET**

Чтобы сбросить настройки Walkman, нажмите кнопку RESET шариковой ручкой, скрепкой для бумаг и т.п.

- 8 Кнопка HOME•BACK**
- Переход на предыдущий экран.
 - Завершение/отмена вызова. Нажмите и удерживайте, чтобы отобразить [Музыка] в меню Главное.

- 9 Кнопка VOL (Громкость) + (*1)/-**

Регулировка громкости. Нажмите кнопку VOL +, чтобы увеличить громкость. Нажмите кнопку VOL –, чтобы уменьшить громкость.

- 10 Переключатель HOLD**
- Отключение кнопок управления во избежание случайного нажатия при переноске Walkman.

- 11 N-отметка**
- Коснитесь этим символом смартфона, оснащенного функцией NFC, чтобы подключить его к Walkman.

- 12 Отверстие для крепления ремешка**

- 13 Встроенная антенна Bluetooth**

Не закрывайте руками или предметами часть устройства, где расположена антенна, когда активно подключение Bluetooth. Это может прервать подключение.

*1 На кнопке имеются тактильные точки. Они помогают пользоваться кнопками.

Касательно регулировки громкости (только для стран/регионов, в которых действуют европейские и корейские директивы)

Чтобы защитить ваши органы слуха, при первом повышении громкости до уровня, который может быть вредным для органов слуха, подается предупреждающий сигнал (звуковой) и отображается предупреждение [Проверьте уровень громкости]. Предупреждающий сигнал и предупреждение можно отменить, нажав любую кнопку.

Примечание

- Выключив предупредительный сигнал и предупреждение, можно увеличить громкость.
- После первого отображения предупреждения и подачи предупреждающего сигнала они будут повторяться через каждые 20 суммарных часов, если громкость установлена на уровне, вредном для органов слуха. При этом громкость будет автоматически уменьшена.
- Если при выключении Walkman его громкость установлена на уровне, вредном для органов слуха, громкость будет автоматически уменьшена до уровня, безопасного для органов слуха.

Прикрепление скобы

Чтобы прикрепить Walkman к карману на одежде или к сумке, воспользуйтесь скобой (прилагается).

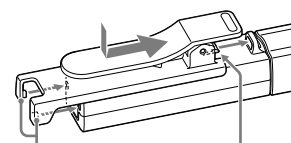

Пластины Пластина

Расположите скобу, как показано на рисунке, и сдвиньте ее в направлении стрелки, пока три пластины не будут надежно зафиксированы.

На заметку

- Чтобы отсоединить скобу, сдвиньте ее в направлении, противоположном тому, на которое указывает стрелка.

Примечание

- Если к Walkman прикреплен ремешок, отсоедините его, прежде чем прикреплять скобу.
- Отсоедините скобу при подключении к смартфону одним прикосновением (NFC).

Включение и выключение питания

Включение питания

Сдвиньте переключатель HOLD в направлении, противоположном направлению стрелки. Нажмите кнопку [▶|⏸].

Выбор языка экрана

Можно выбрать язык для отображения меню и сообщений.

- 1 В меню Главное выберите пункт [Настройка].**
- 2 Выберите пункт [Языка (Language)] и выберите требуемый язык.**

Выключение питания

Нажмите и удерживайте нажатой кнопку [▶|⏸].

На заметку

- Если в течение некоторого времени не будет выполнено никаких действий, экран будет выключен. Чтобы включить экран, нажмите кнопку HOME•BACK.
- Если в течение длительного времени не будет выполнено никаких действий, Walkman автоматически выключится.
- Перед тем как передать содержимое, выберите язык экрана.



* 4 5 3 9 9 3 9 6 3 * (1)

Использование Walkman

В меню Главное можно запустить любое приложение.

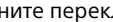
Отображение [Музыка] в меню Главное	Нажмите и удерживайте кнопку HOME•BACK.
Выбор элемента	Поверните переключатель режимов переключения, чтобы выбрать требуемое меню, затем нажмите кнопку  , чтобы подтвердить выбор.
Возврат к предыдущему экрану	Нажмите кнопку HOME•BACK.

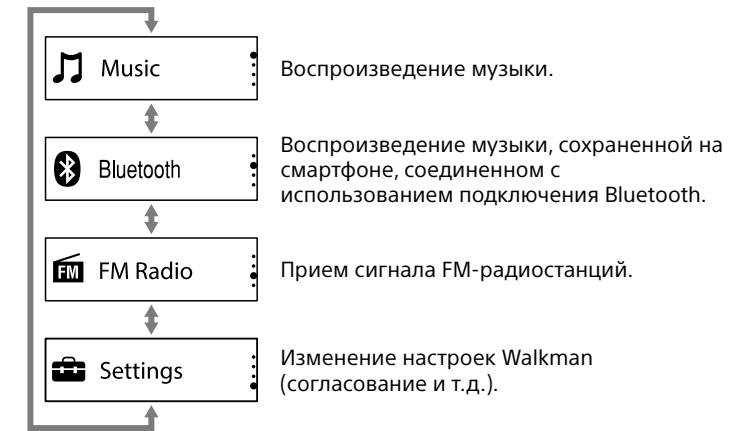

Изображения экранов и иллюстрации приведены только для справки и могут отличаться от фактического изделия или экрана.

Воспроизведение музыки

Воспроизводите музыку, переданную на Walkman.

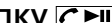
1 В меню **Главное** выберите  [Музыка], затем нажмите кнопку .

2 Выберите предпочтительный способ поиска и элементы, чтобы отобразить список композиций, затем выберите требуемую композицию.

Начнется воспроизведение и отобразится экран воспроизведения музыки. Повторно нажмите кнопку , чтобы приостановить воспроизведение на экране воспроизведения музыки.

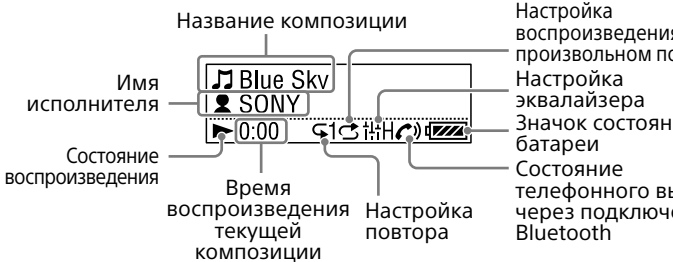

На заметку

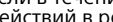
- Если в течение некоторого времени при воспроизведении музыки не будет выполнено никаких действий, экран будет выключен.
- Чтобы вернуться на экран воспроизведения музыки с других экранов во время воспроизведения музыки, нажмите и удерживайте нажатой кнопку HOME•BACK, чтобы отобразить  [Музыка], затем повторно нажмите кнопку HOME•BACK.
- Если в течение длительного времени не будет выполнено никаких действий в режиме приостановки воспроизведения, Walkman автоматически выключится.
- Для получения дополнительной информации о переносе музыки на Walkman, разных операциях воспроизведения музыки, прослушивании FM-радиостанций, разных настройках см. Справочное руководство, установленное на компьютере или по URL-адресу, указанному в разделе “Сведения о руководствах” на титульном листе этого руководства.

Согласование и подключение к смартфону

Walkman можно использовать в качестве беспроводной гарнитуры для прослушивания музыки, сохраненной на смартфоне. Однако FM-радиостанции или музыку, воспроизводимую на Walkman, не удастся прослушивать через беспроводные динамики или наушники Bluetooth.

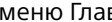

1 Переведите Walkman в режим согласования.

В меню **Главное** Walkman выберите  [Настройка] – [Настройка Bluetooth] – [Bluetooth вкл./выкл.] – [Bluetooth вкл.] – [Доб. устр.(согл.)].

2 На смартфоне включите функцию **Bluetooth**, затем выполните поиск Walkman на экране настроек Bluetooth.

Когда на экране настроек Bluetooth отобразится список обнаруженных устройств, коснитесь [NWZ-M504]. Если потребуется код связи, введите “0000”. Следуйте инструкциям на экране, чтобы завершить согласование.

Walkman будет согласован со смартфоном и будет установлено соединение.

На заметку

- Чтобы отключить функцию Bluetooth, в меню **Главное** Walkman выберите  [Настройка] – [Настройка Bluetooth] – [Bluetooth вкл./выкл.] – [Bluetooth выкл.].
- Согласовать Walkman и смартфон можно также с использованием функции одним касанием (NFC).

- Для получения дополнительной информации см. Справочное руководство, установленное на компьютере или по URL-адресу, указанному в разделе “Сведения о руководствах” на титульном листе этого руководства.

Прием/завершение вызова

Можно принять или завершить вызов, полученный на смартфоне.



Прием вызова

Нажмите кнопку  при получении вызова. Чтобы отклонить входящий вызов, нажмите кнопку HOME•BACK при получении вызова.

На заметку

- Микрофон встроен в корпус под логотипом Sony.
- Громкость вызовов и воспроизведения музыки можно регулировать отдельно.
- Если Walkman будет выключен автоматически, подключение Bluetooth будет разорвано, и принять телефонный вызов не удастся.

Завершение вызова

Нажмите кнопку HOME•BACK.

Устранение неполадок

Если Walkman не работает надлежащим образом, попробуйте принять следующие меры для устранения неполадок.

1 Найдите признаки неисправности в разделе **“Устранение неполадок” Справочного руководства (документ HTML) и попробуйте принять соответствующие меры по ее устранению.**

2 Подключите Walkman к компьютеру, чтобы зарядить аккумуляторную батарею.

3 Нажмите кнопку **RESET шариковой ручкой, канцелярской скрепкой или другим инструментом.**

4 После сброса настроек **Walkman нажмите кнопку , чтобы включить Walkman.**

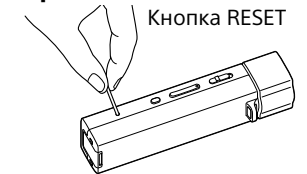

Признаки неисправности и способы устранения

Аккумуляторная батарея Walkman не заряжается или Walkman не распознается на компьютере.

- USB-кабель (прилагается) неправильно подключен к разъему USB на компьютере. Отсоедините USB-кабель, а затем снова подсоедините его.
- Используйте прилагаемый USB-кабель.
- При использовании Walkman в первый раз или после длительного перерыва может пройти несколько минут, прежде чем он будет распознан компьютером. Убедитесь, что компьютер распознал Walkman по прошествии примерно 10 минут после его подключения.

Walkman не работает или питание не включается.

- Во время зарядки аккумуляторной батареи использовать Walkman не удастся. Дождитесь полной зарядки.

Не удастся выполнить согласование со смартфоном.

- Walkman работает как приемник Bluetooth и не может подключаться к динамикам или наушникам Bluetooth, так как они тоже работают как приемники.
- Если используются разные профили поддержки, Walkman не удастся согласовать со смартфоном. Для получения дополнительной информации см. раздел “Технические характеристики” Справочного руководства.

Признаки неисправности и способы устранения

Не удается выполнить подключение с использованием функции Bluetooth.

- Убедитесь, что функция Bluetooth включена и на смартфоне, и на Walkman.
- Убедитесь, что на экране настроек Bluetooth смартфона отображается подключение [NWZ-M504]. Если Walkman не подключен, коснитесь [NWZ-M504].

Меры предосторожности

Информация о законах и товарных знаках

Для получения информации о законах, нормативных требованиях и правах на товарные знаки обратитесь к разделу “Важная информация”, содержащемуся в прилагаемом программном обеспечении. Для этого установите на свой компьютер прилагаемое программное обеспечение.

О наушниках в ушах

Вкладыши перекрывают слуховой канал. Помните, что существует риск повреждения органов слуха или барабанных перепонок, если к вкладышам будет приложено сильное усилие или вкладыши будут резко извлечены из ушей. После использования осторожно извлеките вкладыши из ушей.

Для клиентов в России Цифровой музыкальный проигрыватель

Изготовитель: Сони Корпорейшн
Адрес: 1-7-1 Конан, Минато-ку, Токио 108-0075, Япония
Страна-производитель: Малайзия

Импортер на территории стран Таможенного союза ЗАО «Сони Электроникс», Россия, 123103, Москва, Карамышевский проезд, 6

Название и адрес организации, расположенной на территории РФ, уполномоченной принимать претензии от пользователей: ЗАО “Сони Электроникс”, 123103, Москва, Карамышевский проезд, 6, Россия

О наушниках

- Избегайте пользоваться вашим устройством на большой громкости, так как длительное воспроизведение с большой громкостью может повлиять на ваш слух.
- При большой громкости внешние звуки могут быть не слышны. Избегайте прослушивания устройства в ситуациях, когда это может повлиять на слух, например, во время управления автомобилем или велосипедом.
- Так как головные телефоны имеют конструкцию открытого типа, то звуки будут слышны через головные телефоны. Следует при этом помнить, что нельзя мешать звуками от аппарата другим людям, находящимся рядом с Вами.

Дата изготовления устройства

Год и месяц изготовления указаны на изделии и упаковке. Чтобы узнать дату изготовления, см. символ “P/D”.

P/D: XX XXXX
1 2

1. Месяц
2. Год



Конструкция и технические характеристики могут быть изменены без предварительного уведомления.