

Guía de inicio rápido

NWZ-A15/A17



REPRODUCTOR DE MEDIOS DIGITALES

POR FAVOR LEA DETALLADAMENTE ESTE MANUAL DE INSTRUCCIONES ANTES DE CONECTAR Y OPERAR ESTE EQUIPO. RECUERDE QUE UN MAL USO DE SU APARATO PODRÍA ANULAR LA GARANTÍA

Glosario de términos

Ordenador: Computadora

Acerca de los manuales

Si desea obtener información detallada sobre WALKMAN®, consulte la Guía de ayuda en línea.

http://rd1.sony.net/help/dmp/nwza10/h_ww/



Aunque la navegación es gratuita, puede cobrarse una tarifa de comunicación según lo estipulado en el contrato del operador.

Si desea obtener información sobre las funciones básicas, la URL del sitio web de asistencia a clientes y otra información importante, consulte la sección "Cómo instalar y leer la Guía de ayuda" de este manual.



* 4 5 4 0 3 0 5 4 1 * (1)

Contenido

Compruebe los elementos incluidos en el paquete.

- Walkman (1)
- Cable USB (1)
- Guía de inicio rápido (este manual)

Los auriculares y la tarjeta microSD no son suministrados con el Walkman.

Carga de la batería

La batería del Walkman se recarga mientras este se encuentra conectado a un ordenador en ejecución.

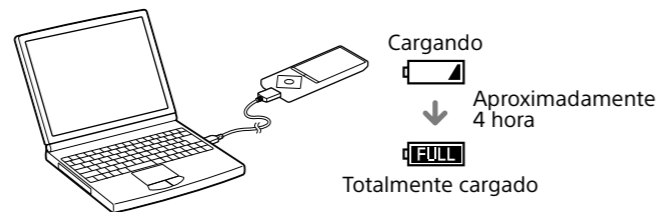

Cuando el Walkman esté totalmente cargado, desconéctelo del ordenador.

Nota

- Para evitar que la batería se deteriore, cárguela al menos una vez cada seis meses o cada año.

Cómo instalar y leer la Guía de ayuda

Instale la "Guía de ayuda" en el ordenador. Esta Guía contiene las operaciones básicas del Walkman, la URL del sitio web de asistencia al cliente, e indicaciones sobre cómo transferir contenido al Walkman, como archivos de música.

1 Conecte el Walkman a un ordenador encendido.

2 Abra las siguientes carpetas y haga doble clic en el archivo ejecutable del Walkman.

- Windows 7 o anterior: [Inicio] – [Equipo] – [WALKMAN] – [FOR_WINDOWS] – [Help_Guide_Installer(.exe)].
- Windows 8: [Pantalla de inicio] – [Escritorio] – [Explorador de archivos] – [Equipo] – [WALKMAN] – [FOR_WINDOWS] – [Help_Guide_Installer(.exe)].
- Windows 8.1: [Escritorio] – [Explorador de archivos] – [Este equipo] – [WALKMAN] – [FOR_WINDOWS] – [Help_Guide_Installer(.exe)].
- Mac: [Finder] – [WALKMAN] – [FOR_MAC] – [Help_Guide_Installer_for_mac].

3 Siga las instrucciones que aparecen en pantalla para completar la instalación.

4 Para leer la Guía de ayuda, haga doble clic en el acceso directo o en el icono de alias generado en el ordenador.

Cómo usar el Walkman

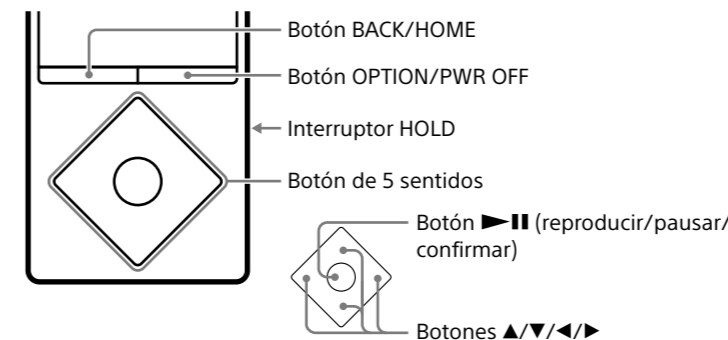

Encendido/apagado del dispositivo

Encendido del dispositivo

Deslice el interruptor HOLD en la dirección contraria a la flecha y pulse cualquier botón.

Selección del idioma de la pantalla

Seleccione el idioma de la pantalla antes de transferir contenido.

- 1 En el menú Inicio, seleccione **[Ajustes]**.
- 2 Seleccione **[Idioma (Language)] - Ajuste de idioma deseado**.

Apagado del dispositivo

Mantenga pulsado el botón OPTION/PWR OFF.

Sugerencia

- Si no se realiza ninguna operación, la pantalla se apaga. Para encender la pantalla, pulse el botón BACK/HOME.
- Si no se realiza ninguna operación durante un periodo prolongado de tiempo, el Walkman se apaga automáticamente.

Utilización del menú Inicio

El menú Inicio aparece cuando se mantiene pulsado el botón BACK/HOME. El menú Inicio es el punto de partida para reproducir audio, buscar canciones, cambiar ajustes, etc.

En el menú Inicio, es posible seleccionar el elemento deseado en la pantalla mediante el botón de 5 sentidos.

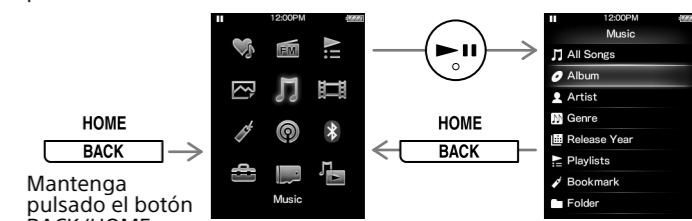

Mantenga pulsado el botón BACK/HOME.

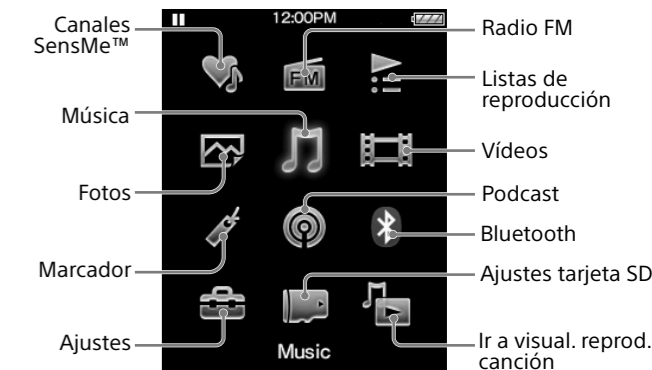

Las pantallas e ilustraciones mostradas se ofrecen únicamente como referencia y pueden diferir del producto o la pantalla reales.

Componentes y controles

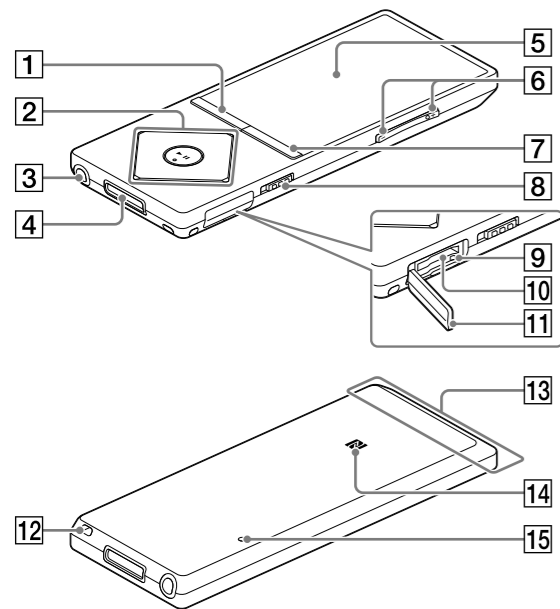

1 Botón BACK/HOME

2 Botón de 5 sentidos*1

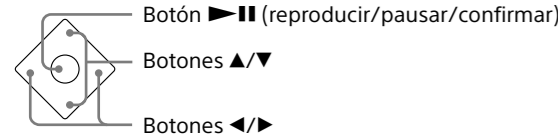

3 Toma de auriculares

4 Conector WM-PORT

Conecte el cable USB (suministrado) o los dispositivos periféricos (no suministrados).

5 Pantalla

6 Botón VOL (Volumen) +*/-

Pulse el botón VOL + para subir el volumen y el botón VOL – para bajar el volumen.

7 Botón OPTION/PWR OFF (OPCIÓN/APAGADO)

Púlselo para visualizar el menú de opciones.

Si mantiene pulsado este botón, la pantalla se apaga y el Walkman entra en modo de espera.

8 Interruptor HOLD

9 Indicador de acceso

10 Ranura de la tarjeta microSD

Inserte una tarjeta microSD hasta que encaje haciendo clic.

11 Cubierta de la ranura

12 Orificio para correa

13 Antena Bluetooth integrada

14 Marca N

15 Botón RESET

Utilice un bolígrafo o un clip, etc.

*1 Hay unos puntos táctiles. Utilícelos como orientación para usar los botones.

Acerca del funcionamiento del volumen (solo para países/zonas que cumplen las Normativas europeas)

La primera vez que el volumen se ajusta por encima de un nivel dañino para los oídos, se emitirá una alarma (pitido) y se mostrará la advertencia [Verifique el nivel de volumen] como medida de protección para los oídos. La alarma y la advertencia se pueden cancelar pulsando cualquier botón.

Nota

- Puede subir el volumen una vez canceladas la alarma y la advertencia.
- Tras la advertencia inicial, la alarma y la advertencia se repiten cada 20 hora acumuladas durante las cuales el volumen ha estado ajustado por encima de un nivel dañino para los oídos. Cuando esto sucede, el volumen baja automáticamente.
- Si el volumen está ajustado en un nivel dañino para los oídos y apaga el Walkman, el volumen baja automáticamente a un nivel seguro para los oídos.

Solución de problemas

Si el Walkman no funciona correctamente, siga estos pasos para resolver el problema.

1 Busque los síntomas del problema en la sección “Solución de problemas” de la Guía de ayuda (documento HTML) e intente llevar a cabo las medidas correctivas que se indican.

2 Conecte el Walkman al ordenador para cargar la batería.

3 Pulse el botón RESET con un bolígrafo o un clip, etc.

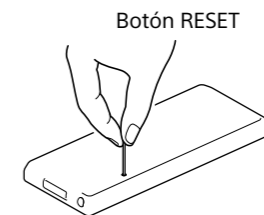

Síntoma y solución

El Walkman no puede cargar la batería, o el ordenador no lo reconoce.

- El cable USB (suministrado) no está conectado correctamente al conector USB del ordenador. Desconecte el cable USB y, a continuación, vuelva a conectarlo.
- Utilice el cable USB suministrado.
- La primera vez que utilice el Walkman o tras no haberlo utilizado durante un período de tiempo considerable, es posible que pasen algunos minutos hasta que el ordenador lo reconozca. Compruebe si el ordenador ha reconocido el Walkman unos 10 minutos después de haberlo conectado al ordenador.

El Walkman no funciona o no se enciende.

- El Walkman no puede utilizarse mientras está conectado a un ordenador. Desconecte el Walkman del ordenador.

Precauciones

Información relativa a leyes y marcas comerciales

Para obtener información sobre legislación, normativa y derechos de marcas comerciales, consulte la “Información importante” que se suministra con el software. Para leerla, instale en el ordenador el software que se suministra.

Requisitos de alimentación

Batería recargable de Iones de Litio incorporada, cc 3,7 V (Batería recargable de iones de Litio integrada) Alimentación USB (Puerto Serial Universal USB A) de cc 5 V

Acerca de los auriculares

- Evite escuchar la unidad a un volumen muy alto, ya que la escucha prolongada afectaría su oído.
- A un volumen alto, el sonido exterior puede llegar a ser inaudible. Evite escuchar la unidad en situaciones en las que no deba perder la audición, por ejemplo, conduciendo un automóvil o en bicicleta.
- Como los auriculares son de diseño abierto, el sonido se emite al exterior. Procure no molestar a las personas que estén cerca de usted.

El diseño y las especificaciones están sujetos a cambio sin previo aviso.