

Guida rapida

NWZ-A15/A17



Informazioni sui manuali

Per informazioni dettagliate su WALKMAN®, accedere alla Guida su Internet.

http://rd1.sony.net/help/dmp/nwza10/h_ww/



Anche se la navigazione è gratuita, potrebbero venire applicati dei costi di comunicazione in base al contratto con il proprio gestore di telefonia.

Per le operazioni di base, l'indirizzo URL del sito Web del servizio di assistenza clienti e le informazioni importanti, consultare la sezione "Come installare e leggere la Guida" nel presente manuale.



* 4 5 4 0 3 0 5 5 1 * (1)

Contenuto

Verificare gli articoli inclusi nella confezione.

- Walkman (1)
 - Cavo USB (1)
 - Guida rapida (il presente manuale)
- Le cuffie e la scheda microSD non sono in dotazione con il Walkman.

Carica della batteria

La batteria del Walkman si ricarica mentre il Walkman è collegato a un computer acceso.

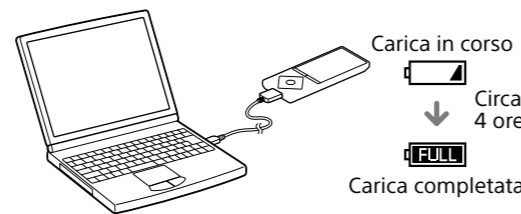

Quando il Walkman è stato caricato completamente, scollegarlo dal computer.

Nota

- Per evitare il deterioramento della batteria, caricarla almeno una volta ogni sei mesi o ogni anno.

Come installare e leggere la Guida

Installare la "Guida" sul computer. Quest'ultima include le operazioni di base del Walkman, l'URL del sito web del supporto ai clienti e le modalità per trasferire contenuti, ad esempio la musica, sul Walkman.

1 Collegare il Walkman a un computer in funzione.

2 Sul Walkman, aprire le cartelle seguenti e fare doppio clic sul file eseguibile.

- Windows 7 o versione precedente: [Start] – [computer] – [WALKMAN] – [FOR_WINDOWS] – [Help_Guide_Installer (.exe)].
- Windows 8: [schermata Start] – [Desktop] – [Esplora file] – [Computer] – [WALKMAN] – [FOR_WINDOWS] – [Help_Guide_Installer(.exe)].
- Windows 8.1: [Desktop] – [Esplora file] – [Questo PC] – [WALKMAN] – [FOR_WINDOWS] – [Help_Guide_Installer (.exe)].
- Mac: [Finder] – [WALKMAN] – [FOR_MAC] – [Help_Guide_Installer_for_mac].

3 Seguire le istruzioni sullo schermo per completare l'installazione.

4 Per leggere la Guida, fare doppio clic sul collegamento o sull'icona dell'alias generati sul computer.

Come utilizzare il Walkman

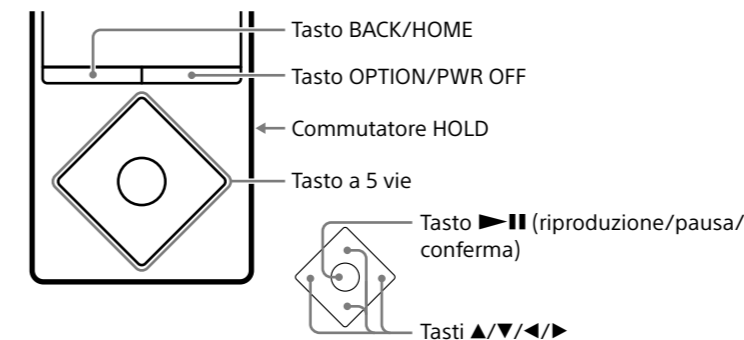

Accensione e spegnimento dell'apparecchio

Accensione dell'apparecchio

Far scorrere il commutatore HOLD nella direzione opposta a quella indicata dalla freccia e premere un tasto qualsiasi.

Selezione della lingua del display

Selezionare la lingua del display prima di trasferire contenuti.

1 Dal menu Home, selezionare [Impostazioni].

2 Selezionare [Lingua (Language)] - Impostazione della lingua desiderata.

Spegnimento dell'apparecchio

Tenere premuto il tasto OPTION/PWR OFF.

Suggerimento

- Qualora non venga effettuata alcuna operazione, lo schermo si spegne. Per accendere lo schermo, premere il tasto BACK/HOME.
- Qualora non venga effettuata alcuna operazione per un periodo di tempo prolungato, il Walkman si spegne automaticamente.

Come utilizzare il menu Home

Il menu Home viene visualizzato quando si tiene premuto il tasto BACK/HOME. Il menu Home è il punto di partenza per la riproduzione dell'audio, la ricerca di brani, la modifica delle impostazioni, e così via. Dal menu Home è possibile selezionare l'elemento desiderato sullo schermo utilizzando il tasto a 5 vie.

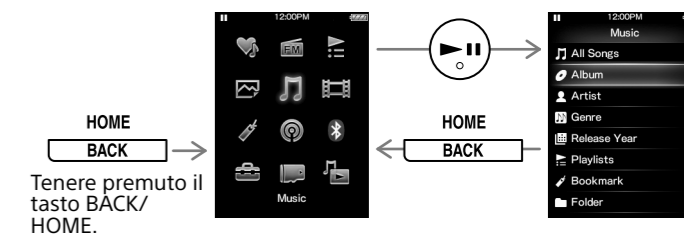

Tenere premuto il tasto BACK/HOME.

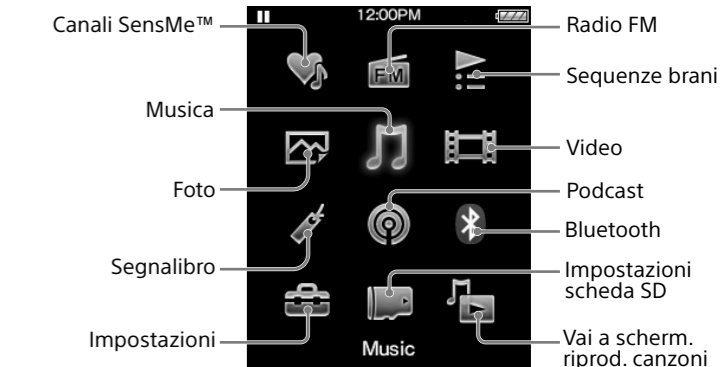

Le schermate e le figure riportate sono solo a scopo illustrativo, e potrebbero variare rispetto al prodotto o alle schermate effettivi.

Parti e controlli

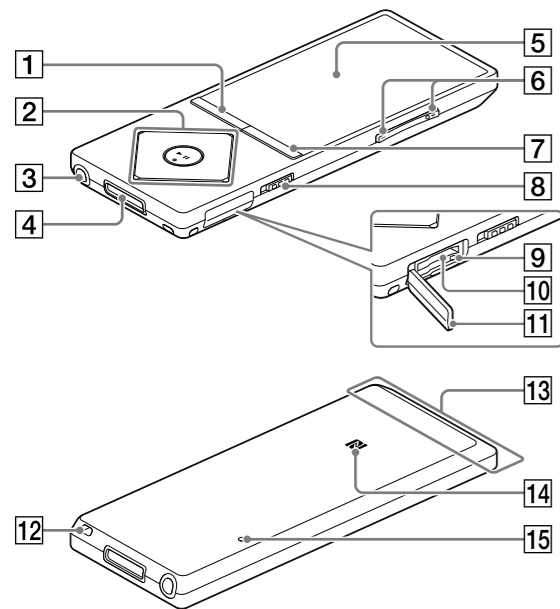

1 Tasto BACK/HOME

2 Tasto a 5 vie*1

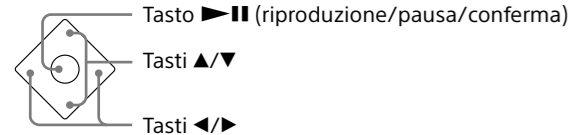

3 Presa cuffie

4 Presa WM-PORT

Per collegare il cavo USB (in dotazione) o le periferiche (non in dotazione).

5 Display

6 Tasto VOL (Volume) +*/-

Premere il tasto VOL + per aumentare il volume e il tasto VOL – per ridurlo.

7 Tasto OPTION/PWR OFF (Opzioni/Disattivazione)

Premere per visualizzare il menu Opzioni.

Se si tiene premuto questo tasto, lo schermo si spegne e il Walkman si dispone in modalità standby.

8 Commutatore HOLD

9 Spia di accesso

10 Slot scheda microSD

Inserire una scheda microSD fino al suo arresto in sede con uno scatto.

11 Coperchio dello slot

12 Foro per il cinturino

13 Antenna Bluetooth incorporata

14 Simbolo N

15 Tasto RESET

Utilizzare una penna o una graffetta, e così via.

*1 Sono presenti puntini in rilievo. Utilizzarli come aiuto nelle operazioni con i tasti.

Informazioni sul funzionamento del volume (solo per le nazioni/aree geografiche che applicano le direttive europee)

Un allarme (segnale acustico) e l'avvertimento [Controllare il livello del volume] hanno lo scopo di proteggere l'udito dell'utente quando quest'ultimo aumenta il volume fino a un livello dannoso per l'udito per la prima volta. È possibile annullare l'allarme e il messaggio di avvertimento premendo qualsiasi tasto.

Nota

- È possibile aumentare il volume dopo aver annullato l'allarme e l'avvertimento.
- Dopo l'avvertimento iniziale, l'allarme e l'avvertimento vengono ripetuti dopo ogni periodo cumulativo di 20 ore durante il quale il volume è stato impostato a un livello dannoso per l'udito. Quando si verifica questa situazione, il volume viene abbassato automaticamente.
- Se il volume è impostato a un livello dannoso per l'udito e il Walkman viene spento, il volume viene abbassato automaticamente a un livello sicuro per l'udito.

Risoluzione dei problemi

Qualora il Walkman non funzioni nel modo previsto, provare a effettuare le operazioni seguenti per risolvere il problema.

1 Individuare i sintomi del problema nella sezione "Risoluzione dei problemi" nella Guida (documento HTML), quindi provare le eventuali misure correttive elencate.

2 Collegare il Walkman al computer per caricare la batteria.

3 Premere il tasto RESET con una penna, una graffetta o un oggetto simile.

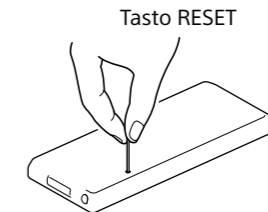

Sintomo e soluzione

Il Walkman non riesce a caricare la batteria o non viene riconosciuto sul computer.

- Il cavo USB (in dotazione) non è collegato in modo corretto a un connettore USB del computer. Scollegare il cavo USB, quindi ricollegarlo.
- Utilizzare il cavo USB in dotazione.
- Quando il Walkman viene utilizzato per la prima volta o non è stato utilizzato per un periodo di tempo prolungato, il computer potrebbe impiegare diversi minuti prima di riconoscerlo. Verificare che il computer riconosca il Walkman dopo aver collegato quest'ultimo al computer per circa 10 minuti.

Il Walkman non funziona o non si accende.

- Non è possibile far funzionare il Walkman mentre è collegato a un computer. Scollegare il Walkman da un computer.

Precauzioni

Informazioni legali e sui marchi

Per informazioni su leggi, normative e diritti sui marchi di fabbrica, fare riferimento alla sezione "Informazioni importanti" contenuta nel software in dotazione. Per leggere tale sezione, installare sul computer il software in dotazione.

Design e caratteristiche tecniche sono soggetti a modifiche senza preavviso.