

빠른 시작 안내서

NWZ-A15/A17



설명서 정보

WALKMAN®에 대한 자세한 정보를 보려면, 인터넷에서 도움말 안내에 액세스하십시오.

http://rd1.sony.net/help/dmp/nwza10/h_ww/



검색은 무료이지만, 통신업체와의 계약에 따른 통신 비용이 청구될 수도 있습니다.

기본적인 조작, 고객 지원 웹사이트 URL 그리고 중요한 정보에 대해서는 본 설명서의 "도움말 안내를 설치하고 읽는 방법" 단원을 참조하십시오.



* 4 5 4 0 3 0 5 9 1 * (1)

목차

패키지 내용물을 확인하십시오.

- Walkman (1)
- USB 케이블(1)
- 빠른 시작 안내서(이 설명서)
- 헤드폰 및 microSD 카드는 Walkman에 부속되어있지 않습니다.

배터리 충전하기

실행 중인 컴퓨터에 Walkman을 연결하면 Walkman 배터리가 충전됩니다.

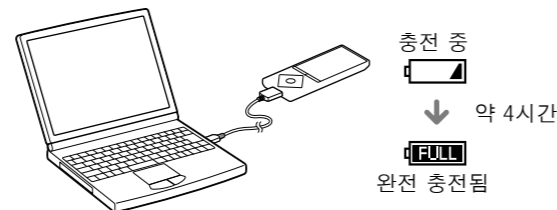

Walkman이 완전히 충전되었을 때에는 컴퓨터에서 분리하십시오.

참고

- 배터리 성능이 저하되지 않게 하려면 적어도 6개월 또는 일 년에 한 번씩 배터리를 충전하십시오.

도움말 안내를 설치하고 읽는 방법

"도움말 안내"를 컴퓨터에 설치합니다. 도움말 안내에는 Walkman의 기본적인 조작 방법, 고객 지원 웹사이트 URL 그리고 음악과 같은 콘텐츠를 Walkman으로 전송하는 방법이 포함되어 있습니다.

1 Walkman을 실행 중인 컴퓨터에 연결합니다.

2 다음 폴더를 열고 Walkman에서 실행 가능 파일을 더블 클릭합니다.

- Windows 7 이전: [시작] - [컴퓨터] - [WALKMAN] - [FOR_WINDOWS] - [Help_Guide_Installer(.exe)].
- Windows 8: [시작 화면] - [바탕 화면] - [파일 탐색기] - [컴퓨터] - [WALKMAN] - [FOR_WINDOWS] - [Help_Guide_Installer(.exe)].
- Windows 8.1: [데스크톱] - [파일 탐색기] - [이 PC] - [WALKMAN] - [FOR_WINDOWS] - [Help_Guide_Installer(.exe)].
- Mac: [Finder] - [WALKMAN] - [FOR_MAC] - [Help_Guide_Installer_for_mac].

3 화면의 지시에 따라 설치를 완료하십시오.

4 도움말 안내를 읽으려면, 컴퓨터에 생성되어 있는 바로가기 또는 별칭 아이콘을 더블 클릭하십시오.

Walkman 사용 방법

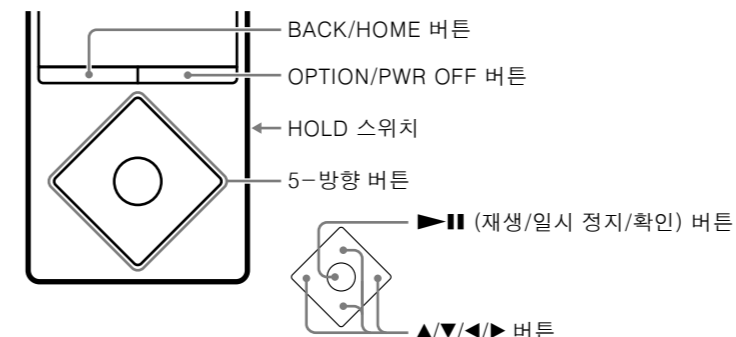

전원 켜/끔

전원 켜

HOLD 스위치를 화살표 반대 방향으로 밀고 아무 버튼이나 누릅니다.

표시 언어 선택하기

콘텐츠를 전송하기 전에 표시 언어를 선택합니다.

1 홈 메뉴에서, [설정]을 선택합니다.

2 [언어 설정(Language)] - 원하는 언어 설정을 선택합니다.

전원 끄

OPTION/PWR OFF 버튼을 누르고 있습니다.

💡 힌트

- 조작이 없으면, 화면이 꺼집니다. 화면을 켜려면, BACK/HOME 버튼을 누릅니다.
- 일정 기간 동안 조작이 없으면, Walkman이 자동으로 꺼집니다.

홈 메뉴 사용 방법

홈 메뉴는 BACK/HOME 버튼을 누르고 있을 때 나타납니다. 홈 메뉴는 오디오를 재생하고, 곡을 검색하고, 설정을 변경하는 등을 위한 시작점입니다.

홈 메뉴에서, 5-방향 버튼을 사용하여 화면에서 원하는 항목을 선택할 수 있습니다.

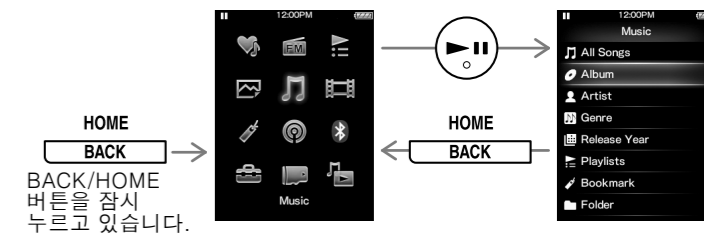

표시된 화면과 그림은 참조용이며 실제 제품이나 화면과는 다를 수도 있습니다.

각 부분과 조작 버튼

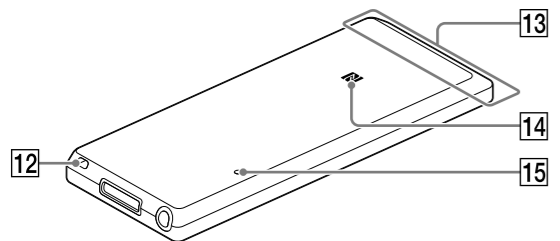
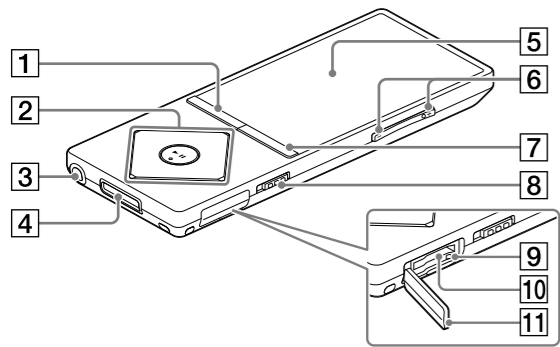

1 BACK/HOME 버튼

2 5-방향 버튼*1

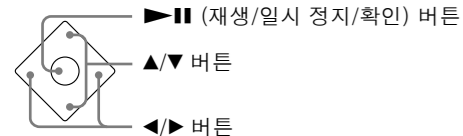

3 헤드폰 단자

4 WM-PORT 단자

USB 케이블(부속품) 또는 주변 장치(별매품)를 연결합니다.

5 디스플레이

6 VOL (음량) +*1/- 버튼

VOL + 버튼을 눌러서 볼륨을 높이고 VOL - 버튼을 눌러서 볼륨을 줄이십시오.

7 OPTION/PWR OFF (옵션/전원 끄기) 버튼

누르면 옵션 메뉴가 표시됩니다.

이 버튼을 누르고 있으면, 화면이 꺼지고 Walkman이 대기 모드로 들어갑니다.

8 HOLD 스위치

9 액세스 램프

10 microSD 카드 슬롯

찰칵 소리가 나며 제자리에 들어가도록 microSD 카드를 삽입합니다.

11 슬롯 커버

12 띠 구멍

13 내장 Bluetooth 안테나

14 N-표시

15 RESET 버튼

펜이나 종이 클립 등을 사용합니다.

*1 돌기가 있습니다. 이 돌기는 버튼을 조작하는 데 유용합니다.

볼륨 조작에 대한 정보(유럽 지침을 준수하는 국가/지역에만 해당)

알람(신호음) 및 경고[볼륨을 확인하세요]는 귀에 해로운 볼륨 레벨 이상으로 볼륨을 처음으로 올릴 때 귀를 보호해 주는 역할을 합니다. 아무 버튼이나 눌러서 알람 및 경고를 취소할 수 있습니다.

참고

- 알람 및 경고를 취소한 후에 볼륨을 올릴 수 있습니다.
- 최초 경고 이후, 볼륨이 귀에 해롭게 설정된 총 누적 시간이 20시간이 될 때마다 알람 및 경고가 반복됩니다. 이 경우가 발생하면, 볼륨이 자동으로 줄어듭니다.
- 볼륨이 귀에 해로운 레벨로 설정된 경우 Walkman을 끄면, 귀에 해롭지 않은 레벨로 볼륨이 자동으로 줄어듭니다.

문제 해결

Walkman이 정상적으로 작동하지 않을 때에는 다음 절차에 따라 문제를 해결하십시오.

1 도움말 안내(HTML 문서)의 "문제 해결"에서 해당하는 증상을 찾아 기재된 해결 방법을 시도합니다.

2 Walkman을 컴퓨터에 연결하여 배터리를 충전합니다.

3 펜이나 종이 클립 등으로 RESET 버튼을 누릅니다.

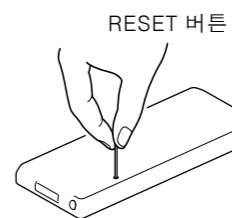

증상 & 조치

Walkman이 배터리를 충전할 수 없거나 컴퓨터에서 인식되지 않습니다.

- USB 케이블(부속품)이 컴퓨터의 USB 커넥터에 제대로 연결되지 않았습니까. USB 케이블을 분리한 다음 다시 연결하십시오.
- 부속된 USB 케이블을 사용하십시오.
- Walkman을 처음 사용하거나 장기간 사용하지 않았던 경우에는 컴퓨터가 인식하는 데까지 몇 분이 걸릴 수 있습니다. Walkman을 컴퓨터에 연결하고 약 10분 후에 컴퓨터가 Walkman을 인식하는지 확인하십시오.

Walkman이 작동하지 않거나 전원이 켜지지 않습니다.

- 컴퓨터에 연결된 중에는 Walkman을 조작할 수 없습니다. 컴퓨터에서 Walkman을 분리합니다.

사용전 주의 사항

법률 및 상표 정보

법률, 규정 및 상표에 대한 정보는, 제공된 소프트웨어에 포함된 "중요한 정보"를 참조하십시오. 읽으려면 제공된 소프트웨어를 컴퓨터에 설치하십시오.

이 기기는 가정용(B급) 전자파적합기기로서 주로 가정에서 사용하는 것을 목적으로 하며, 모든 지역에서 사용할 수 있습니다.

주의

열기가 나오거나 화재 또는 폭발할 위험이 있으므로 다음 주의 사항을 잘 읽으십시오.

* 리튬 이온 배터리는 제품에 내장되어 있습니다.

- 지정된 충전 방법으로 제품을 충전하십시오.
- 제품을 소각하거나 화기 근처에 두지 마십시오. 제품을 전자레인지에 넣지 마십시오.
- 날씨가 더울 때는 제품을 차량에 놓아 두지 마십시오.
- 대중 목욕탕과 같은 고온다습한 장소에 제품을 보관하거나 사용하지 마십시오.
- 제품을 분해하거나 찌그러뜨리거나 구멍을 내 지 마십시오.
- 높은 곳에서 떨어뜨리는 등 제품에 과도한 충격 을 주지 마십시오.
- 60°C가 넘는 고온에 제품을 방치하지 마십시오.
- 건조한 상태를 유지하십시오.

적절한 방법으로 폐기하십시오.

설명서에서 지정한 충전 방법으로 제품을 충전 하십시오.

헤드폰에 대하여

- 장치를 높은 음량으로 장시간 재생하지 마십시오. 청력에 영향을 줄 수 있습니다.
- 높은 음량에서는 바깥 소리가 들리지 않을 수 있습니다. 주행 중이거나 자전거를 타고 있을 때와 같이 주변 소리를 잘 들어야 하는 상황에서는 장치의 콘텐츠를 듣지 마십시오.
- 헤드폰을 통해 소리가 밖으로 새어 나갈 수도 있으므로 옆사람에게 방해가 되지 않도록 주의하십시오.

식별부호 : MSIP-CMI-SOK-NWZ-A10

상호명 : 소니코리아㈜

제품명칭 : 특정소출력 무선기기(무선데이터통신시스템용 무선기기)

모델명 : NWZ-A15 / NWZ-A17

제조연월 : 제품에 표시

제조사/제조국가 : Sony Corporation/Malaysia

해당 무선설비는 전파통신 가능성이 있으므로 인명안전과 관련된 서비스를 할 수 없습니다.

디자인 및 사양은 예고 없이 변경될 수 있습니다.